



DVD HOME CINEMA SYSTEME DE HAUT- PARLEURS SANS FIL MANUEL D'UTILISATION

MODÈLE: LH-SW5100

LH-W5100D, LHS-5100T, LHS-5100CV, LHS-5100W
ACC-W5100, FA-W5100SL, FA-W5100SR



Avant de brancher, de mettre en fonctionnement ou de régler cet appareil, veuillez lire attentivement et complètement ce manuel d'instructions.

Précautions relatives à la sécurité



AVERTISSEMENT
RISQUE DE CHOCS
ÉLECTRIQUE NE PAS OUVRIR



AVERTISSEMENT: AFIN DE MINIMISER LES RISQUES DE CHOC ELECTRIQUE NE PAS RETIRER LE COUVERCLE (OU L'ARRIERE) CONTIENT DES PIECES D'ENTRETIEN QUI NE SONT PAS A L'USAGE DE L'UTILISATEUR CONFIER L'ENTRETIEN A DU PERSONNEL QUALIFIE



Ce témoin clignotant avec le symbole d'une flèche dans un triangle équilatéral a pour but d'avertir l'utilisateur de la présence d'un voltage dangereux non isolé, dans le boîtier de l'appareil, qui peut s'avérer d'une amplitude suffisante pour provoquer un risque d'électrocution.



Le point d'exclamation qui se trouve dans un triangle équilatéral à pour but d'avertir l'utilisateur de la présence de directives de fonctionnement ou d'entretien importantes dans le livret qui accompagne l'appareil.

AVERTISSEMENT: AFIN DE MINIMISER LES RISQUES DE CHOC ELECTRIQUE, NE PAS EXPOSER CET APPAREIL A LA PLUIE OU A L'HUMIDITE.

AVERTISSEMENT: N'installez pas dans un espace confiné tel qu'une bibliothèque ou un meuble encastré.

CLASS 1 LASER PRODUCT
KLASSE 1 LASER PRODUKT
LUOKAN 1 LASER LAITE
KLASS 1 LASER APPARAT
CLASSE 1 PRODUIT LASER

ATTENTION:

Cet ampli-synthoniseur disque vidéo numérique utilise un système laser.

Afin de garantir une utilisation correcte de cet appareil, veuillez lire attentivement ce manuel de d'utilisation et conservez le pour vous le consulter ultérieurement.

Si l'appareil a besoin d'une réparation, veuillez contacter un réparateur agréé : reportez-vous au chapitre 'Procédure de réparation'

L'utilisation de contrôles, de réglages ou l'exécution de procédures autres que celle spécifiées dans ce manuel peut provoquer une exposition à un rayonnement dangereux.

Afin d'éviter une exposition directe au rayon laser, n'essayez pas d'ouvrir le coffret.

Le rayonnement est visible quand l'appareil est en marche.
NE PAS FIXER DU REGARD LE RAYON.

ATTENTION: L'appareil ne doit pas recevoir de gouttes ou d'éclaboussures d'eau et ne placez aucun objet rempli de liquide comme par exemple un vase sur l'appareil.

PRECAUTION: uniquement pour usage dans l'unité intérieure.



Cet appareil est fabriqué en conformité avec les exigences relatives aux perturbations radioélectriques, stipulées dans les DIRECTIVES CEE 89/336/CEE, 93/68/CEE et 73/23/CEE.



Remarques sur les droits d'auteur :

Il est illégal de copier, d'enregistrer, d'enregistrer au moyen du câble, de diffuser en public ou de louer sans autorisation du matériel protégé par des droits d'auteur.

Ce produit est muni du dispositif de protection contre la recopie créé par Macrovision. Des signaux de protection contre la copie sont enregistrés sur certains disques. Un bruit d'image apparaît lorsque vous enregistrez et diffusez les images de ces disques sur un magnétoscope.

Une technologie de protection des droits d'auteur protégée au moyen de poursuites de certains brevets américains ainsi que d'autres droits à la propriété intellectuelle propriété de Macrovision est intégrée à cet appareil. L'utilisation de cette technologie de protection des droits d'auteur doit être autorisée par Macrovision Corporation et elle est conçue pour une diffusion dans le cadre familial et autres diffusions limitées à l'exception d'une autorisation différente de Macrovision Corporation.

Il est interdit de le faire fonctionner en marche arrière ou de le démonter.

NUMERO DE SERIE: Le numéro de série se trouve à l'arrière de l'appareil. Ce numéro est unique et exclusif à cet appareil. Il faut noter les informations requises ici et conserver définitivement ce guide comme preuve d'achat.

Modèle No. _____

No de série. _____

Table des matières

INTRODUCTION

Précautions relatives à la sécurité	2
Table des matières	3
Préliminaires	4-5
Les disques compatibles	4
Précautions	5
Remarques concernant les disques	5
A propos des symboles	5
Panneau frontal et fenêtre d'affichage	6
Télécommande	7
Panneau arrière	8

PRÉPARATION

Connexions	9-15
Connexion à un téléviseur	9
Connexion d'appareils optionnels	10
Branchement des antennes	11
Branchement des haut-parleurs	12
Réglage du canal du Haut-parleur sans fil	13
Positionnement des enceintes	13
Connexion du Pied de l'Enceinte (EN OPTION)	14-15
Préliminaires	16-21
Mini-glossaire des modes Audio Stream/flux audio/ & Surround /son d'ambiance	16
Mode son	16
Généralités	17
Affichage à l'écran	17-18
Réglages initiaux	19-21
• Réglages initiaux fonctionnement général	19
• Langue	19
• Image	19
• Réglage des haut-parleurs	20
• Autre	20
• Contrôle parentale	21

FONCTIONNEMENT

Fonctionnement avec un DVD et un CD vidéo	22-25
Lecture d'un DVD et d'un CD vidéo	22
Fonctions générales	22
• Déplacement vers un autre TITRE	22
• Déplacement sur un autre CHAPITRE/PLAGE	22
• Recherche	22
• Pause	22
• Image fixe et lecture image par image	23
• Slow Motion	23
• Ralenti	23
• Répéter A-B	23
• Recherche de l'heure	23
• Environnement 3D	24
• Zoom	24
• Recherche de repère	24
Fonctions DVD spéciales	24
• Menu Titre	24
• Menu disque	24
• Angle de prise de vue	24
• Changement de la langue audio	24
• Changement du canal audio	24
• Sous-titres	24
Disques DVD Audio	25
• Passer à un autre GROUPE	25
• Voir une autre PAGE	25

Fonctionnement avec disque CD Audio et MP3/WMA . 26-27

Lecture d'un CD audio et d'un disque MP3/WMA	26
Remarques sur les enregistrements MP3/WMA	26
• Pause	27
• Déplacement sur une autre plage	27
• Répétition de Plage/Tous/Arrêt	27
• Recherche	27
• Répétition A-B	27
• Environnement 3D	27
• Changement de canal audio	27

Fonctionnement avec un disque JPEG . 28

Vision d'un disque JPEG	28
• Passage à un autre fichier	28
• Arrêt sur image	28
• Pour retourner l'image	28
• Pour faire pivoter une image	28
• Remarques sur les enregistrements JPEG	28

Lecture programmée . 29

Lecture programmée d'un CD audio et d'un disque MP3/WMA	29
Lecture programmée d'un CD vidéo	29

Réglage des haut-parleurs . 30

Informations supplémentaires . 30

Mémoire du dernier état	30
Sélection de système	30

Fonctionnement de la Radio . 31-32

Présélectionner les stations radio	31
Ecouter la radio	31
Opérations RDS	32
Recherche de programme (PTY)	32

Autres fonctions . 33

Programmation du Temporisateur de Sommeil	33
Variateur	33
Sourdine	33
Utilisation de la prise pour casque	33
Choisir une source d'entrée	33

RÉFÉRENCE

Liste des codes des langues . 34

Liste des codes pays . 35

Guide du dépannage . 36-37

Spécification . 38

A propos des symboles des instructions

 Indique les dangers susceptibles d'endommager l'appareil ou d'autres matériels.

 Indique des fonctions spécifiques à cet appareil.





 Indique des astuces et des conseils pour faciliter la tâche.

Fabriqués sous la licence des laboratoires Dolby. "Dolby", "Pro Logic", et le symbole double-D sont des marques déposées des Laboratoires Dolby. Œuvre inédite confidentielle. Copyright 1992-1997 Laboratoires Dolby. Tous droits réservés.

Fabriqués sous la licence de Digital Theater Systems, Inc. US Pat. No. 5,451,942 5,956,674, 5,974,380, 5,978,762 et toute autre propriété industrielle mondiale distribuée et en cours "DTS" et "DTS Digital Surround" sont des marques déposées de Digital Theater Systems, Inc. Copyright 1996, 2000 Digital Theater Systems, Inc. Tous droits réservés.

Préliminaires

Les disques compatibles

	Disques DVD vidéos (disques de 8 cm / 12 cm)
	Disques DVD audio (disques de 8 cm / 12 cm)
	CD Vidéo (VCD) (disques de 8 cm / 12 cm)
	CD Audio (disques de 8 cm / 12 cm)

Cet équipement peut également lire des disques DVD±R, DVD±RW, Kodak PICTURE CD, SVCD et CD-R ou CD-RW qui contiennent des titres audio ou des fichiers MP3, WMA ou JPEG.



Remarques

- Certains disques CD-R/RW (ou DVD±R, DVD±RW), selon l'état du matériel d'enregistrement ou du CD-R/RW (ou DVD±R, DVD±RW) lui-même, ne peuvent pas fonctionner dans cet appareil.
- Ne fixez aucun label ou étiquette sur une des faces d'un disque (face étiquetée ou face gravée).
- N'utilisez pas de CD de forme irrégulière (par exp. En forme de cœur ou d'octogone). Cela peut provoquer un dysfonctionnement.



Remarques sur les DVDs et les CD Vidéo.

Quelques fonctionnements de playback de DVDs et de CDs Vidéo peuvent être fixés intentionnellement par les fabricants. Parce que les DVDs et les CDs Vidéo jouent en accord avec le contenu du disque désigné par le fabricant du logiciel, quelques dispositifs de playback de l'appareil peuvent ne pas être disponibles ou d'autres applications peuvent être ajoutées. Référez-vous également aux instructions appliquées avec les DVDs et les CDs vidéo. Quelques DVDs faites pour le business peuvent ne pas être jouées sur l'appareil.

Code régional du Récepteur DVD et des DVD

Ce Récepteur de DVD est conçu et fabriqué pour la lecture d'un logiciel de DVD encodé pour la région "2".



Ce code de région qui se trouve sur les étiquettes de certains disques DVD indique le genre de lecteur capable de lire ces disques. Cet appareil peut lire uniquement les disques étiquetés "2" ou "ALL" (toutes les régions). Si vous essayez de lire d'autres disques, le message "Vérifiez le code régional" apparaît sur l'écran de télévision. Il est possible que certains DVD n'aient pas d'étiquette de code régional même si leur lecture est interdite à cause des limites de zone.

Termes relatifs au disque

Titre (seulement pour les disques vidéo DVD)

Contenu du film principal ou des caractéristiques qui l'accompagne Ou de l'album musical.

Chaque titre est doté d'un numéro de référence pour vous permettre une localisation facile.

Chapitre (seulement pour les disques vidéo DVD)

Les morceaux d'une image ou d'une mélodie qui sont plus courts que les titres.

Un titre se compose d'un ou plusieurs caractères.

Chaque chapitre est numéroté pour vous permettre de localiser celui que vous souhaitez. Selon le disque il est possible qu'aucun chapitre ne soit enregistré.

Groupe (seulement pour les disques audio DVD)

Le contenu audio principal, le contenu d'accompagnement ou le contenu additionnel ou un album de musique. Un numéro de référence est assigné à chaque groupe permettant ainsi de le localiser rapidement.

Piste (seulement pour les disques DVD audio, CD vidéo et CD audio)

Sections d'une image ou d'un morceau de musique sur un CD vidéo ou audio. Chaque piste a un numéro d'assigné qui vous permet de localiser la piste que vous voulez.

Scene

Sur un CD vidéo avec des fonctions de PBC (commande de Playback), images animées et images fixes sont divisées en deux sections appelées "Scènes". Chaque scène est affiché sur l'écran du menu et a un numéro d'assigné qui vous permet de localiser la scène que vous désirez.

Une scène est composée de plusieurs pistes.

Types de CDs vidéo

Il y a deux types de CDs vidéo:

Les CDs vidéo équipés avec les fonctions PBC (commande Playback)(Version 2.0)

qui vous permettent d'utiliser le système via menus, les fonctions de recherche ou autres opérations type ordinateur.

D'ailleurs des images immobiles de haute résolution peuvent être jouées si elles sont incluses dans le disque.

CDs Vidéo non équipé de PBC (Version 1.1)

Actionné comme des CDs audio, ces disques permettent le playback des images visuelles aussi bien que le son, mais ils ne sont pas équipés de PBC.

Préliminaires

Précautions

Maniement de l'appareil

Lors de l'expédition

Le carton d'expédition et les emballages d'origine sont pratiques.

Pour garantir une protection maximale, remballer l'appareil de manière identique à l'emballage d'origine effectué à l'usine.

Lors de l'installation de l'appareil

Pendant la lecture, l'image et le son d'une TV, d'un magnétoscope ou d'une radio à proximité peuvent être déformés. Dans ce cas, éloignez l'appareil de la TV, du magnétoscope ou de la radio ou bien fermez l'appareil après avoir retiré le disque.

Propreté de la surface

N'utilisez pas de liquides volatils, comme par exemple un aérosol insecticide, à proximité de l'appareil. Ne laissez pas en contact pendant une longue période des produits en caoutchouc ou en plastique. Ceux-ci laissent des traces sur la surface.

Nettoyage de l'appareil

Nettoyage du boîtier

Employez un tissu mou et sec. Si les surfaces sont sales, employez un tissu mou légèrement humidifié d'une solution détergente douce. N'employez pas les dissolvants forts, tels que l'alcool, la benzine, ou le diluant, car ceux-ci pourraient endommager la surface de l'unité.

Pour obtenir une image nette

Le récepteur DVD est un appareil doté de haute technologie d'une haute précision. Si la lentille optique et le lecteur de disque sont sales ou usés, la qualité de l'image est mauvaise. Il est recommandé de procéder à une inspection et à un entretien régulier environ toutes les 1000 heures d'utilisation. (Cela dépend de l'environnement de fonctionnement).

Pour les détails, veuillez contacter le revendeur le plus proche.

Remarques concernant les disques

Maniement des disques

Ne touchez pas la face de lecture du disque. Tenez le disque par les bords de sorte à ne pas laisser de traces de doigts à sa surface. Ne collez pas de papier ou de ruban adhésif sur le disque.



Rangement des disques

Après la lecture, rangez le disque dans son boîtier. N'exposez pas le disque à la lumière directe du jour ou à des sources de chaleur et ne le laissez pas dans une voiture en stationnement exposée au soleil car des augmentations considérables de températures peuvent se produire.

Nettoyage des disques

La présence de traces de doigts et de poussière peuvent provoquer une détérioration de la qualité d'image et du son.



Nettoyez le disque avec un chiffon propre avant de le lire. Essayez le disque en allant du centre vers la périphérie. N'utilisez pas de solvants puissants comme l'alcool l'essence, le dissolvant ou les nettoyants disponibles dans le commerce ni d'aérosol anti-statique conçus pour les disques en vinyl.

A propos des symboles









A propos de l'affichage des symboles

"⊗" peut apparaître en cours de fonctionnement sur l'écran de la TV.

Cette icône signifie que la fonction expliquée dans ce manuel de l'utilisateur n'est pas disponible sur ce DVD spécifique.

A propos des symboles du disque pour instruction

Un morceau dont le titre est marqué de l'un des symboles suivants est applicable uniquement au disque représenté par le symbole.

-  Disques DVD Vidéo
-  Disques DVD Audio
-  Les CDs Vidéo avec l'application PBC (contrôle playback).
-  Les CDs Vidéo sans PBC (Contrôle playback)
-  CD Audio
-  Disque MP3
-  Disque WMA.
-  Disque JPEG.

Panneau frontal et fenêtre d'affichage

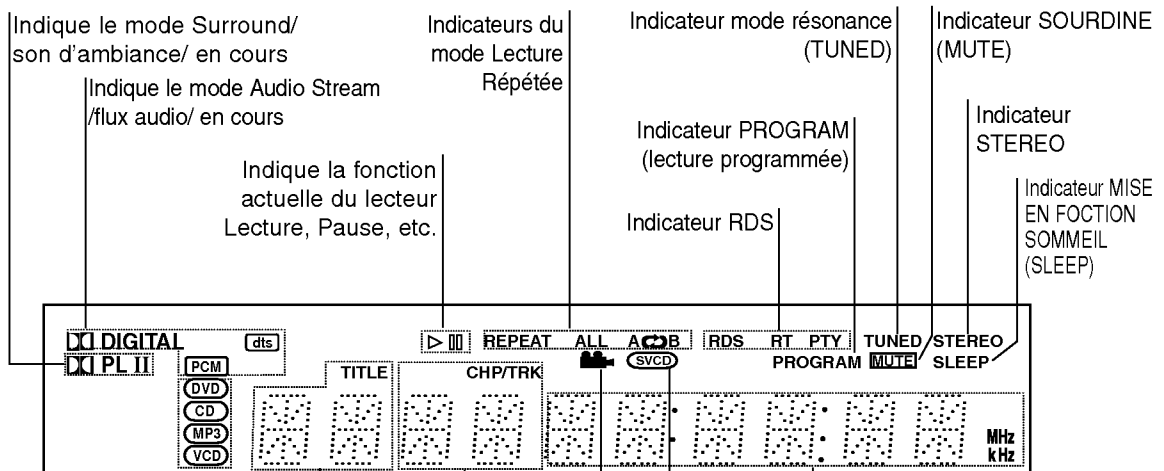
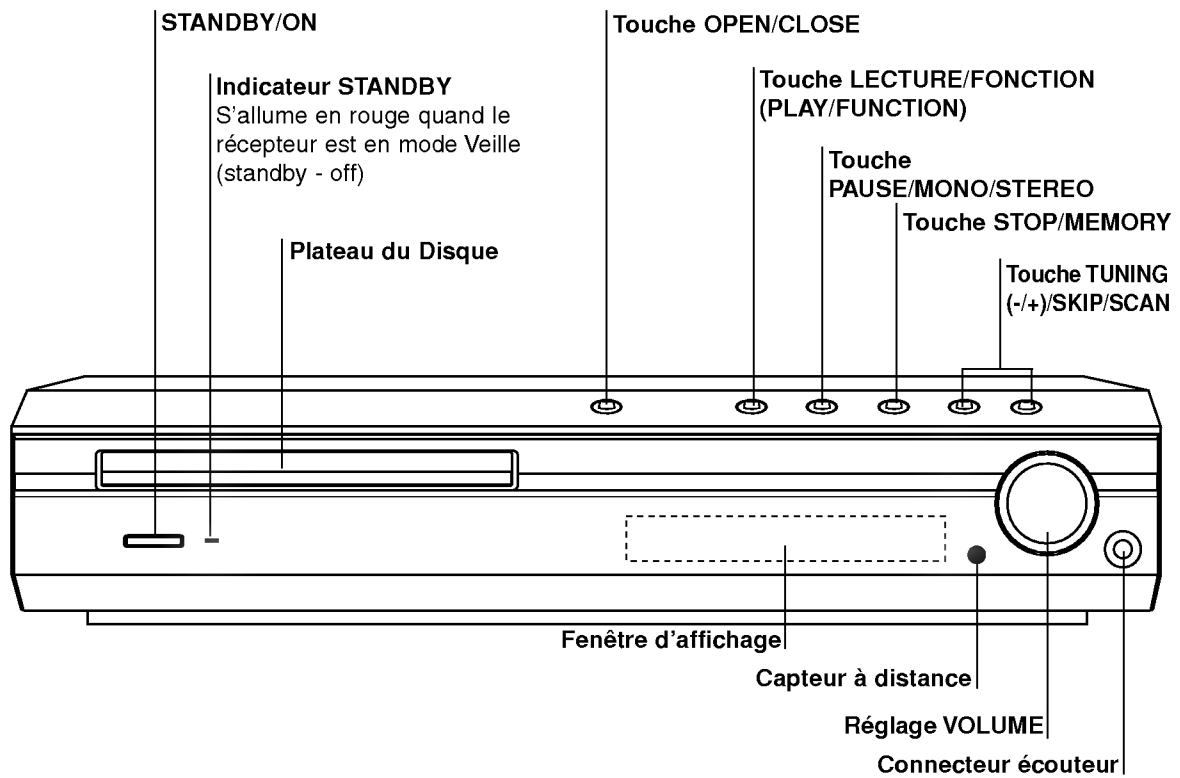

- DVD** Disque DVD vidéo ou audio inséré
- CD** CD Audio inséré
- MP3** Disque MP3 ou WMA inséré
- VCD** CD Vidéo inséré

Indicateur du numéro de titre

Indicateur du numéro de chapitre/plage

SVCD
CD S-Vidéo

icône indicatrice de l'angle

Témoins temps de lecture totale / Temps écoulé/Témoin fréquence / Temps d'attente/Volume etc.

Télécommande

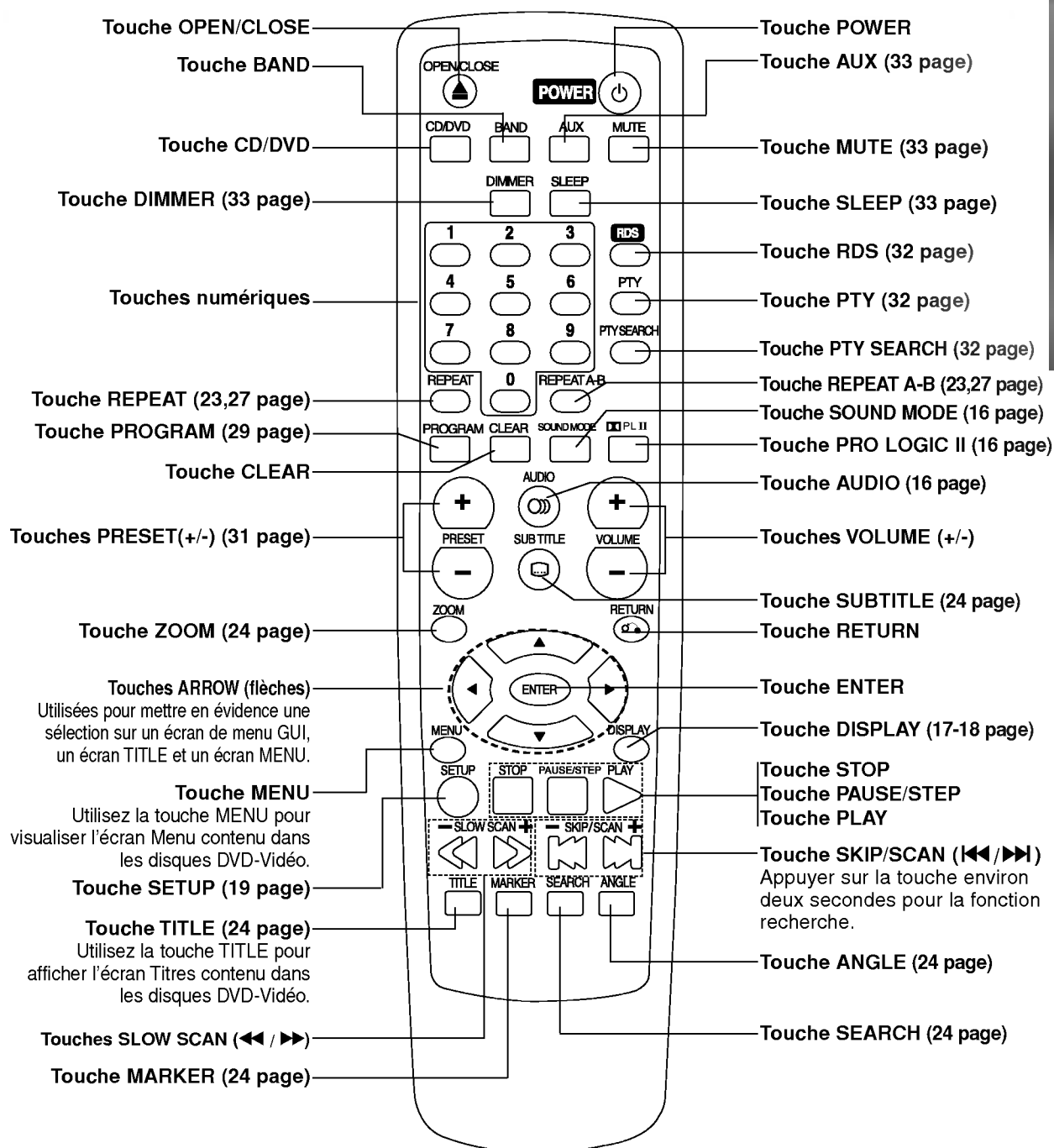

Plage de fonctionnement de la télécommande

Pointez la télécommande en direction du capteur à distance et appuyez sur les touches.

- **Distance:** Environ 7 m du capteur à distance.
- **Angle:** Environ 30° dans chaque direction vers le capteur à distance.

Mise en place de la pile de la télécommande

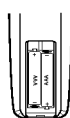

Retirez le couvercle de la pile qui se trouve à l'arrière de la télécommande, puis insérez deux piles R03 (taille AAA) et faites correspondre la polarité en alignant correctement les pôles + et -.

⚠ Attention

Ne mélangez pas des piles anciennes et des piles neuves. Ne mélangez jamais différents types de piles (standard, alcaline, etc.).

Panneau arrière

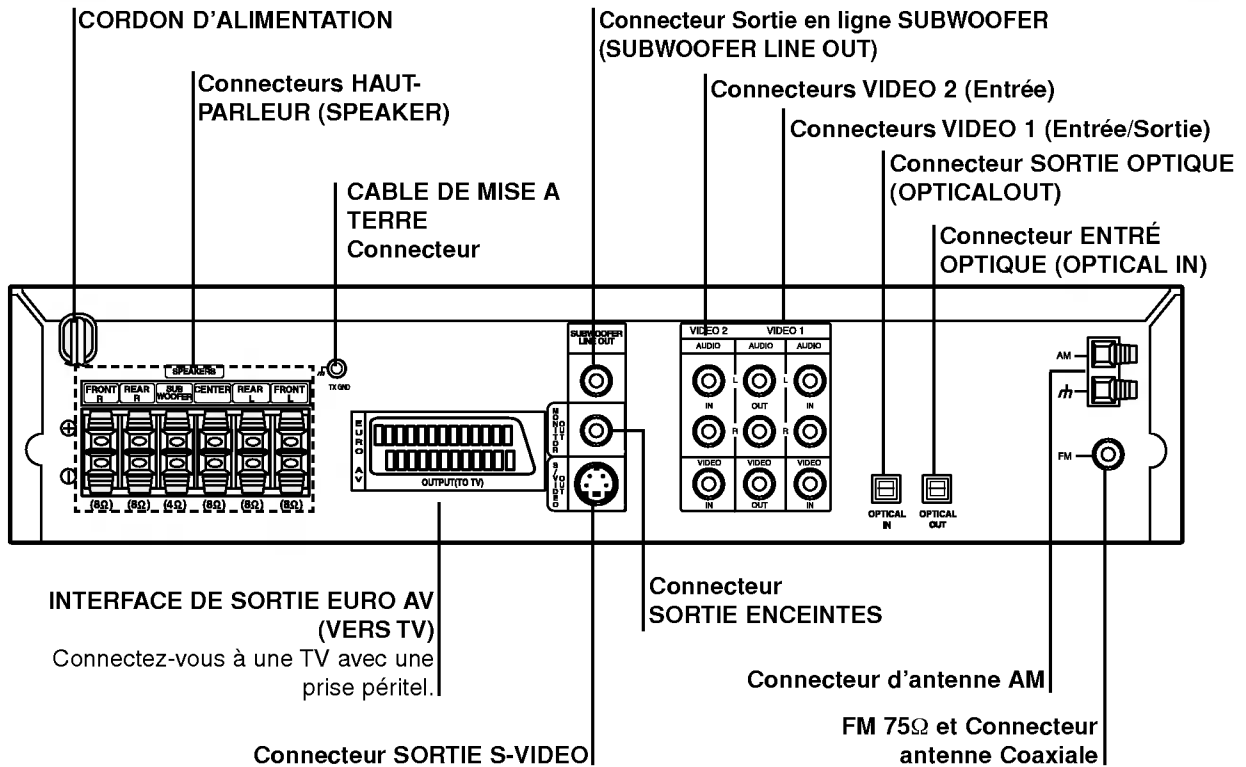

Avertissement

Ne touchez pas aux broches à l'intérieur des prises qui se trouvent sur le panneau arrière. Une décharge électrostatique peut endommager définitivement l'appareil.

Connexions

Connexion à un téléviseur

- Effectuez une des connexions suivantes selon les possibilités de vos appareils.

Astuces

- Selon votre téléviseur et les autres appareils que vous souhaitez brancher, il existe plusieurs manières de connecter le lecteur. Utilisez une des connexions décrites ci-dessous.
- Regardez SVP les manuels de votre téléviseur, de votre magnétoscope, de votre chaîne stéréo ou des autres appareils pour réaliser les meilleures connexions.

Attention

- Contrôlez que l'Ampli-syntoniseur DVD soit branché directement au téléviseur. Sélectionnez l'entrée AV correcte sur votre téléviseur.
- Ne branchez pas votre Ampli-syntoniseur DVD au téléviseur via votre magnétoscope. Les images DVD pourraient subir des distorsions à cause du système de protection contre les copies.

Connexion Vidéo

1 Connectez la prise SORTIE MONITEUR de l'Ampli-syntoniseur DVD à la prise vidéo du téléviseur en utilisant le câble vidéo fourni (**V**).

2 Connectez les prises SORTIE AUDIO droite et gauche de l'Ampli-syntoniseur DVD aux prises droite/gauche du téléviseur (**A**) en utilisant les câbles audio fournis.

Connexion Vidéo-S

1 Connectez la prise SORTIE VIDEO-S de l'Ampli-syntoniseur DVD à la prise vidéo-S du téléviseur en utilisant le câble vidéo-S fourni (**S**).

2 Connectez les prises SORTIE AUDIO droite et gauche de l'Ampli-syntoniseur DVD aux prises droite/gauche du téléviseur (**A**) en utilisant les câbles audio fournis.

Connexion PERITEL (SCART)

Connectez la prise péritel de SORTIE EURO AV du récepteur DVD à l'entrée correspondante sur la TV en utilisant un câble péritel (**T**).

Remarques

- Quand vous connectez l'Ampli-syntoniseur DVD à votre téléviseur, faites attention de bien éteindre et de débrancher les deux appareils de la prise de courant avant d'effectuer les connexions.

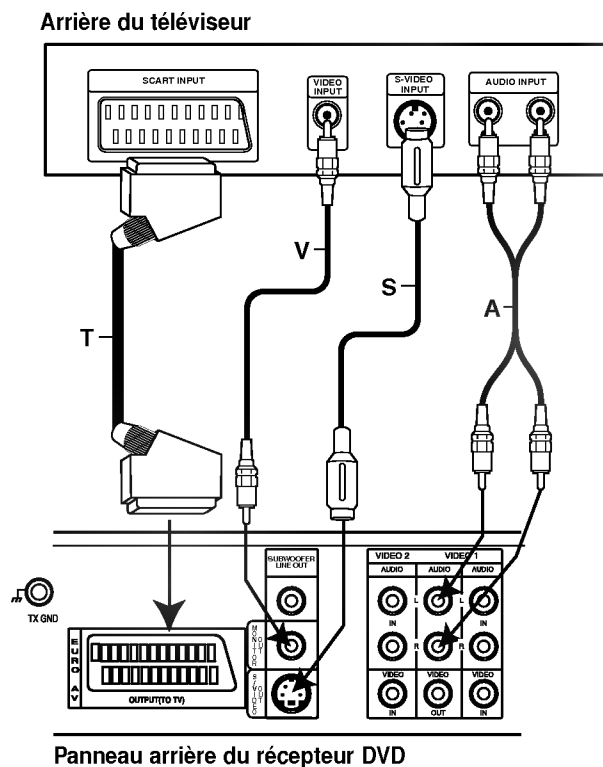

Panneau arrière du récepteur DVD

Connexions

Connexion d'appareils optionnels

- 1 Connectez un magnétoscope aux connecteurs VIDEO 1.
- 2 Connectez un magnétoscope supplémentaire aux connecteurs VIDEO 2.
- 3 Connectez une sortie optique d'un lecteur DVD (ou d'un appareil numérique, etc.) au connecteur ENTRÉE OPTIQUE (OPTICAL IN).
- 4 Connectez une entrée optique d'un lecteur DVD (ou d'un appareil numérique, etc.) au connecteur SORTIE OPTIQUE (OPTICAL OUT).

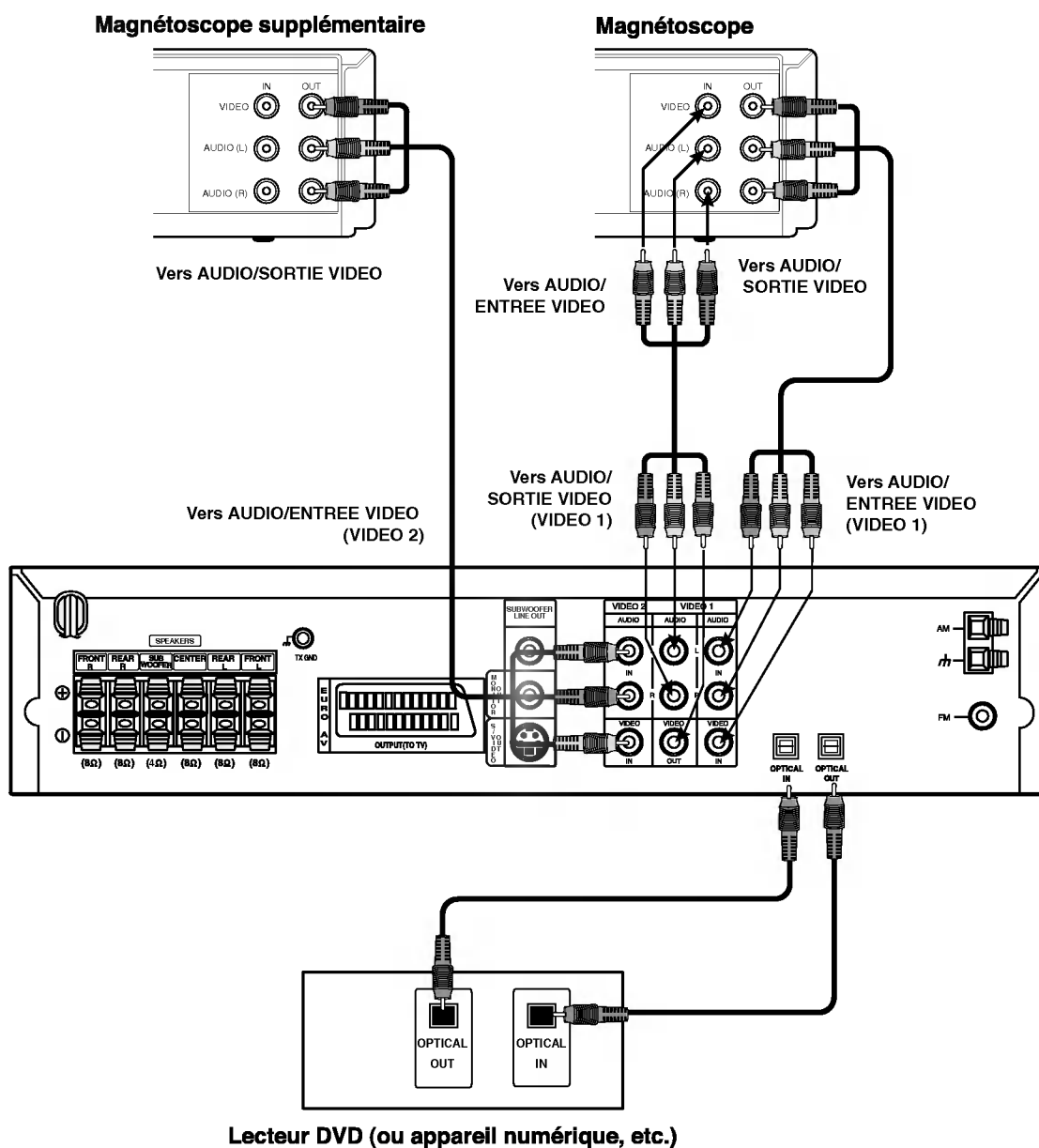

Remarques

- Si le format de sortie audio numérique ne correspond pas avec les capacités de votre appareil, le récepteur produit un son déformé puissant ou aucun son.

Connexions

Branchement des antennes

Brancher les antennes FM/AM fournies pour écouter la radio.

- Brancher le cadre AM au connecteur de cadre AM.
- Connectez l'antenne-câble FM au connecteur de l'antenne FM.

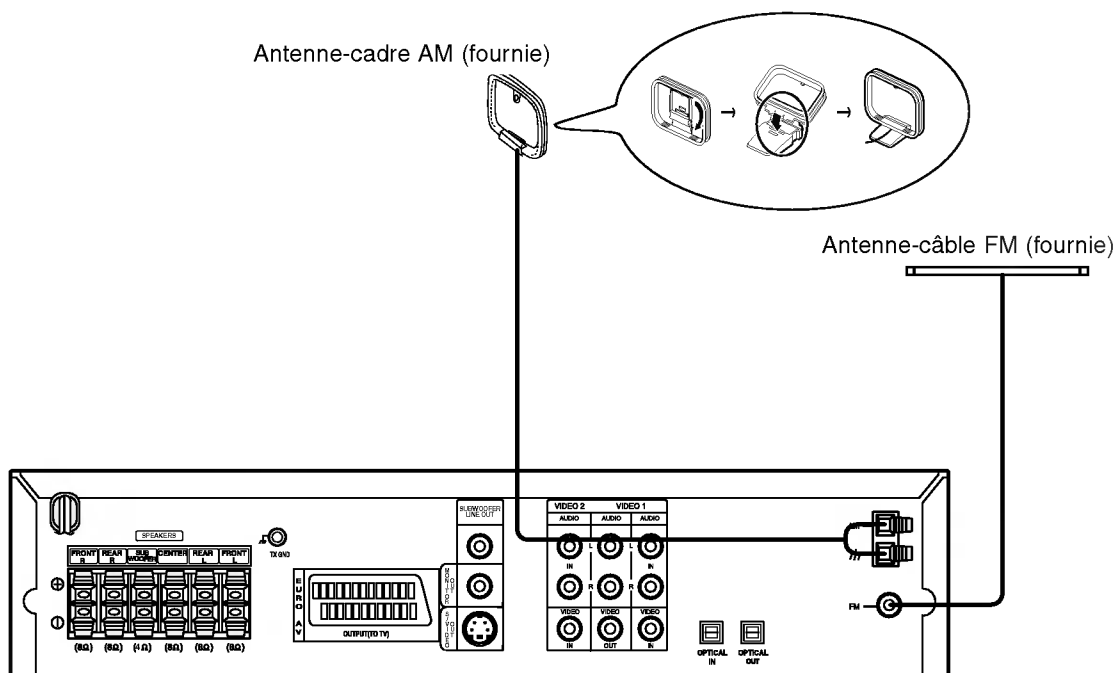

Remarques

- Pour empêcher les interférences, éloignez l'antenne filaire AM du récepteur DVD et des autres éléments.
- Prenez soin de déplier entièrement l'antenne FM.
- Après avoir connecté l'antenne FM, donnez-lui la position la plus horizontale possible.

Connexions

Branchement des haut-parleurs

- Branchez les haut-parleurs aux connecteurs des haut-parleurs avant (droite, gauche) ou au haut-parleur central.
- Branchez le caisson de basse au connecteur du haut-parleur grave.
- Branchez le cordon d'alimentation du haut-parleur sans fil à la prise de courant, puis appuyez sur le bouton Marche/Arrêt du haut-parleur sans fil.
- Branchez l'adaptateur (DC 7V) à la prise de courant et à l'émetteur.
- Branchez le câble de mise à terre à l'émetteur et aux connecteurs des haut-parleurs arrière (droite, gauche).
- Réglez la distance entre l'appareil et les haut-parleurs sans fil (droite, gauche), dans les 10m.

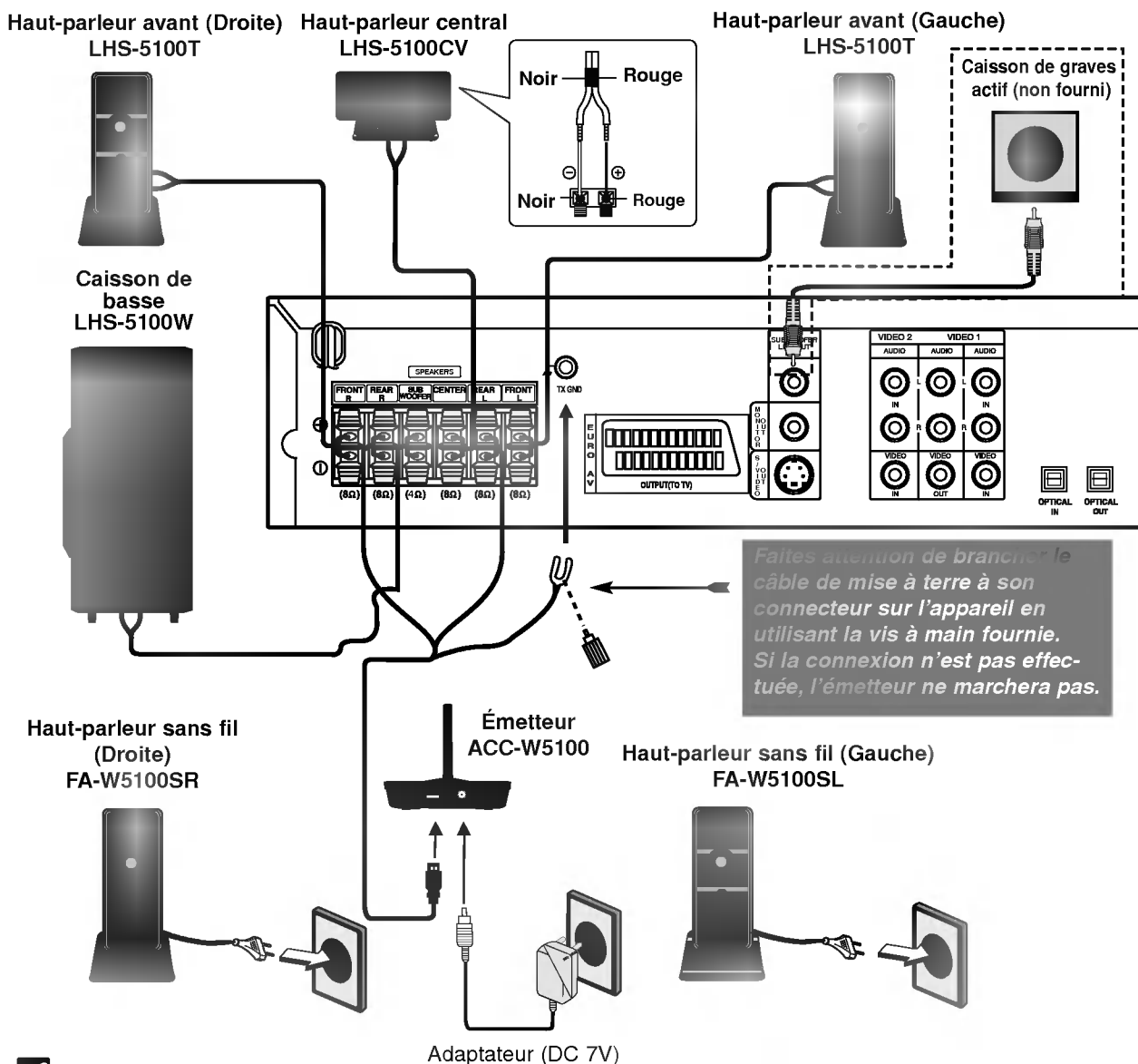

Remarques

- La performance optimale ne peut être obtenue que si l'émetteur et l'enceinte sans fil sont placés à une distance allant des 2m aux 10m, car une défaillance de communication pourrait se produire s'ils sont placés à une distance inférieure entre eux.
- Prenez soin de bien faire correspondre le cordon haut-parleur avec la borne adéquate sur les éléments: + avec + et - avec -.
- Si les cordons sont inversés, le son sera déformé et manquera de précision.
- Si vous utilisez les haut-parleurs ayant des caractéristiques d'entrées minimales, réglez soigneusement le volume pour éviter un rendement excessif des haut-parleurs.
- Ne démontez pas le couvercle avant du haut-parleur.
- Il faut environ cinq secondes (et quelquefois plus) à l'émetteur et aux haut-parleurs sans fil (gauche, droite) pour communiquer entre eux.
- Quand l'appareil est éteint, l'émetteur s'éteint lui aussi automatiquement après environ vingt secondes.
- Si un haut-parleur sans fil (gauche, droite) est éteint, les haut-parleurs ne fonctionneront pas.

Connexions

Réglage du canal du Haut-parleur sans fil

Si un haut-parleur sans fil semblable se trouve à proximité, il peut se produire une interférence. Dans ce cas, passez sur un autre canal et éteignez l'appareil, puis allumez-le de nouveau.

A l'aide du commutateur de canal, réglez sur le même canal.

* Partie inférieure du transmetteur

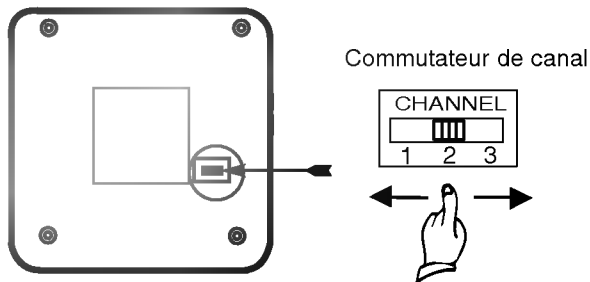

* Panneau arrière de l'enceinte sans fil gauche/droite

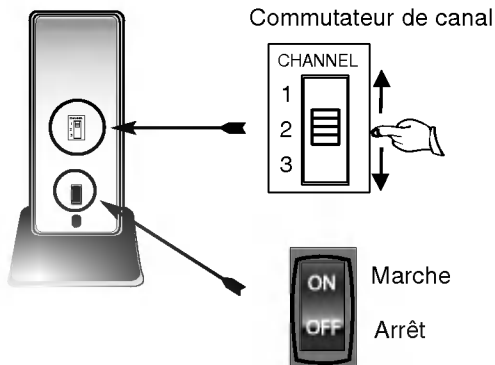

N Remarques

Afin de faire fonctionner correctement l'appareil, les deux haut-parleurs sans fil de droite et de gauche doivent être allumés.

Le son pourrait s'interrompre à cause de l'effet d'ondes radio externes.

Positionnement des enceintes

Dans le cas d'une position normale utilisez les 6 enceintes (2 enceintes frontales, enceinte centrale, 2 enceintes arrière et caisson de basses). Si vous voulez obtenir un excellent son de basses, DTS digital surround (son d'ambiance numérique) ou Dolby Digital Surround, vous devrez connecter un caisson de basses.

• Enceintes frontales

Suivant votre position d'écoute, placez les enceintes à une distance égale. Et en fonction de la position d'entendre, réglez l'espace entre les enceintes à 45 degrés.

• Enceinte frontale

Le cas idéal est lorsque les enceintes centrales et les enceintes frontales sont à la même hauteur. Mais normalement on les place au-dessus ou au-dessous du téléviseur.

• Enceintes sans fil (arrière)

Placez celle de gauche et celle de droite derrière la zone d'écoute. Ces enceintes recréent l'évolution du son et l'atmosphère requises pour la reproduction du son d'ambiance. Afin d'obtenir les meilleurs résultats, n'installez pas les enceintes arrière trop loin derrière la position d'écoute, et installez-les au ou près du niveau d'écoute des auditeurs. Il sera également efficace d'orienter les enceintes arrière vers un mur ou vers le plafond pour qu'elles diffusent encore plus loin le son.

Dans le cas d'une pièce de petites dimensions, et si l'audience est près du mur arrière, placez les enceintes arrière opposées l'une contre l'autre et posez les enceintes arrière à environ 60-90 cm du niveau d'écoute des auditeurs.

• Caisson de basses

Il peut être placé dans n'importe quelle position frontale.

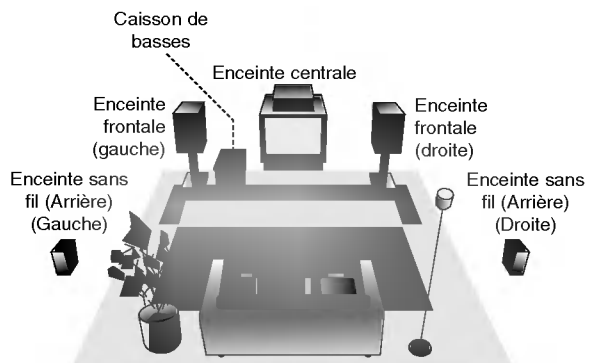

Exemple de positionnement des enceintes

Connexion du Pied de l'Enceinte (EN OPTION)

Lorsque vous utilisez le pied de l'enceinte, vous pouvez assembler le pied de l'enceinte en achetant le pied d'enceinte en option (modèle ST-W5100 ou ST-W5200).

Montage du pied de l'enceinte sans fil en option pour les modèles "ST-W5100" et "ST-W5200"

Enceinte sans fil (gauche/droite)
FA-W5100SL/SR

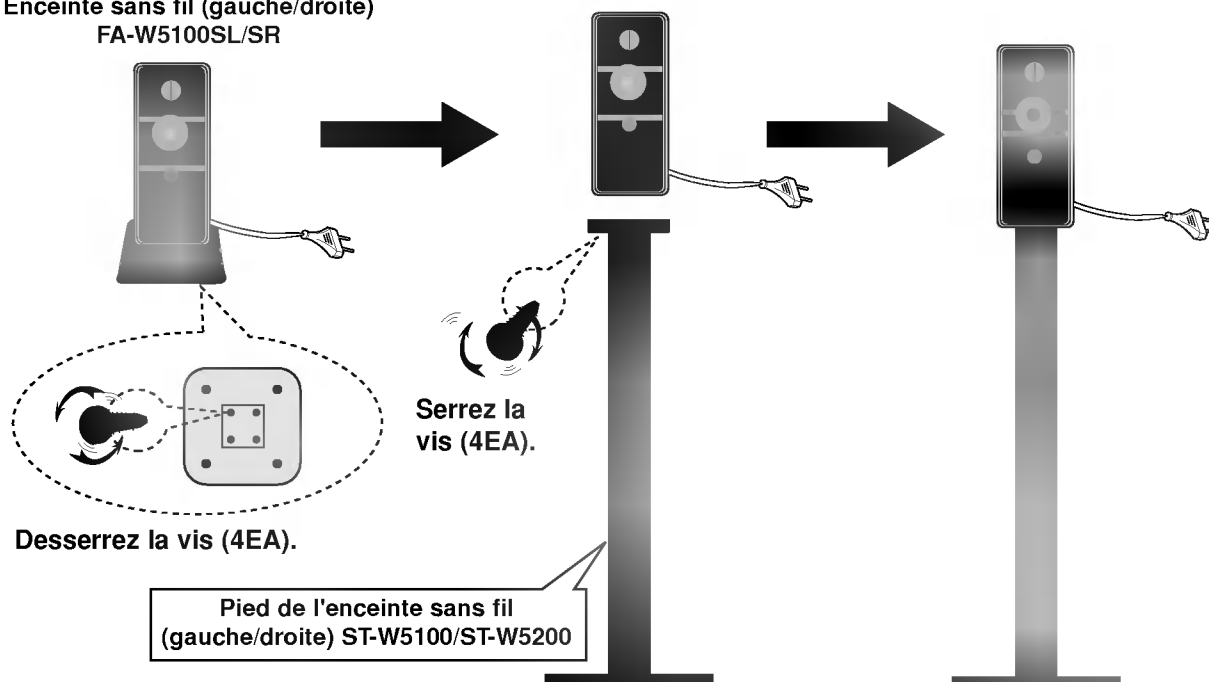

Montage du pied d'enceinte frontale (gauche/droite) en option pour le modèle "ST-W5200"

Enceinte frontale (gauche/droite)
LHS-5100T

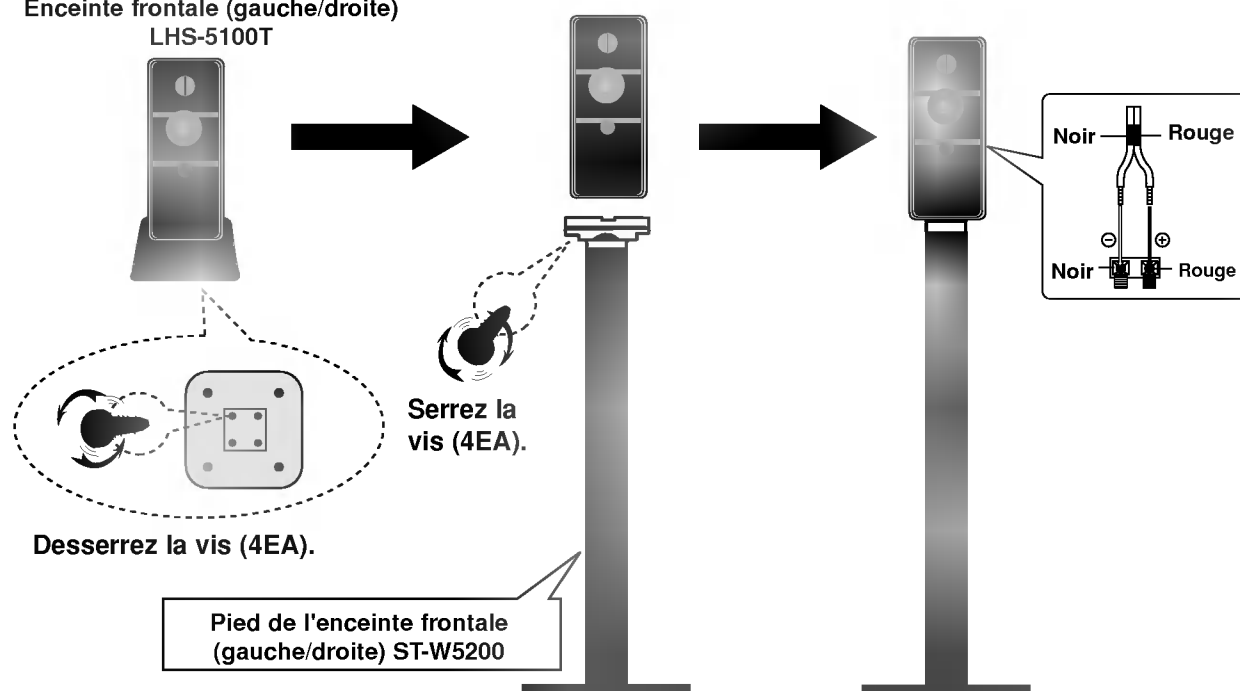

Connexion du Pied de l'Enceinte (EN OPTION)

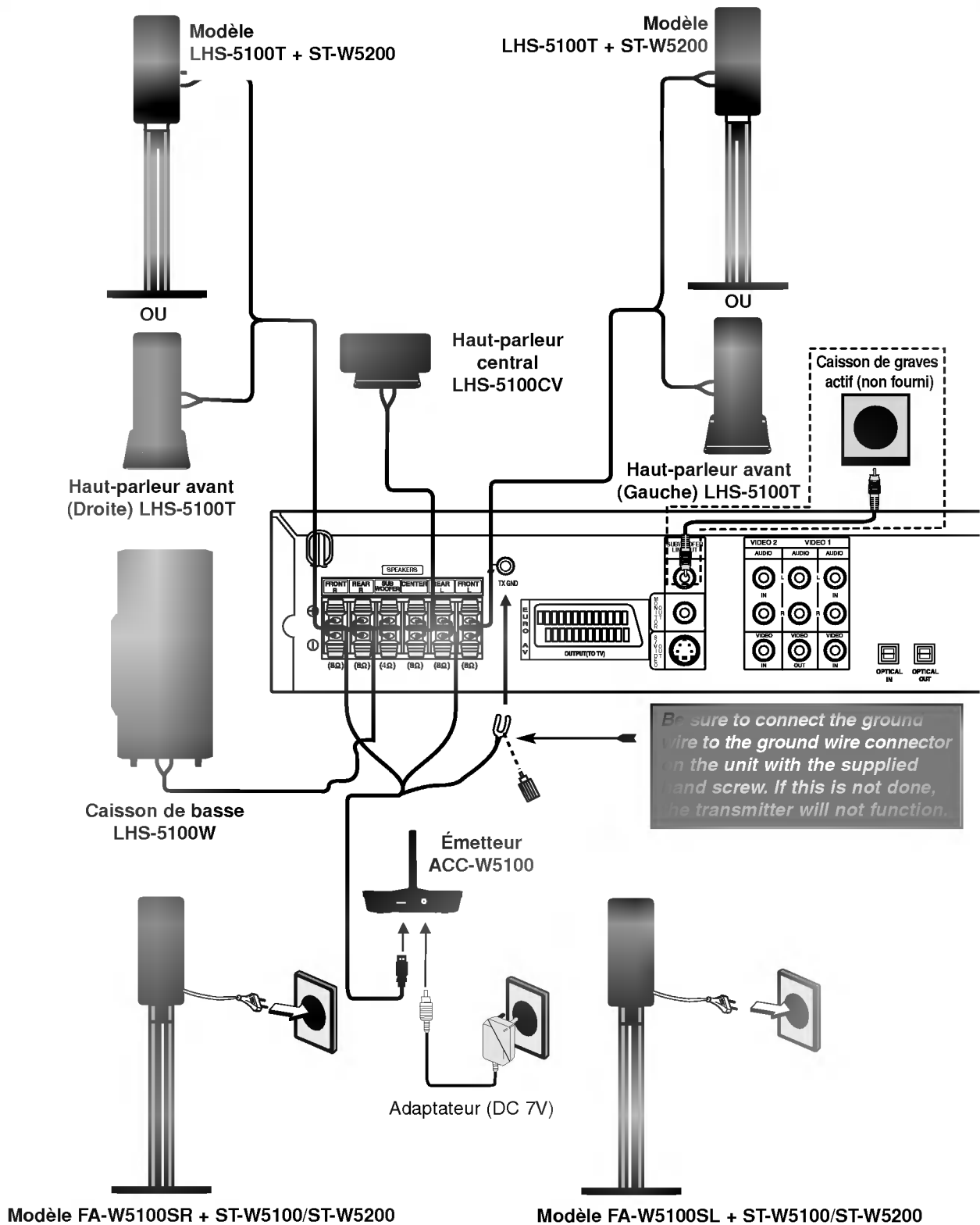

Remarques

- La performance optimale ne peut être obtenue que si l'émetteur et l'enceinte sans fil sont placés à une distance allant des 2m aux 10m, car une défaillance de communication pourrait se produire s'ils sont placés à une distance inférieure entre eux.

Préliminaires

Mini-glossaire des modes Audio Stream /flux audio/ & Surround /son d'ambiance

dts

Vous permet de profiter de canaux distincts 5.1 (ou 6) de haute qualité de son numérique provenant de sources de programmes DTS portant cette marque, comme des disques, des DVD et des disques compacts, etc. DTS Digital Surround fournit jusqu'à 6 canaux de son pur (identiques aux disques originaux) et il en résulte une clarté exceptionnelle dans un champ acoustique à 360 degrés. Le terme DTS est une marque déposée de DTS Technology, LLC. fabriquée sous licence de DTS Technology, LLC.

DIGITAL

Le format Dolby Digital surround vous permet d'obtenir jusqu'à 5.1 canaux de son numérique surround à partir d'une source Dolby Digital. Si vous écoutez des DVD avec la marque "DOLBY DIGITAL", vous pouvez obtenir la meilleure qualité de son, la meilleure fidélité spatiale et une gamme dynamique améliorée.

PRO LOGIC

Sélectionnez ce mode lors de la lecture d'un film ou du canal Dolby Digital 2 qui porte la marque "DOLBY DIGITAL". Ce mode simule l'effet de l'environnement sonore d'une salle de cinéma ou d'un concert en direct, avec une intensité qui ne peut être obtenue qu'au moyen du mode DOLBY PRO LOGIC SURROUND. L'effet du mouvement frontal/arrière/gauche/droit de l'image sonore, ainsi que le sens de la position déterminée dans l'image sonore, est beaucoup plus net et dynamique.

PRO LOGIC (II)

Dolby Pro Logic II crée cinq canaux de sortie à bande passante complète à partir de deux canaux de source. Il utilise un décodeur de surround matrix de grande pureté qui extrait les propriétés spatiales de l'enregistrement original sans ajouter de nouveaux sons ou des colorations sonores.

Mode MOVIE (FILM) :

Le mode Movie est utilisé pour les émissions de télévision et pour tous les programmes encodés en Dolby Surround. Le résultat est une directionnalité renforcée du champ sonore qui se rapproche de la qualité du son d'un canal distinct 5.1.

Mode MUSIC (MUSIQUE) :

Le mode Music est utilisé pour tous les enregistrements musicaux en stéréo et il fournit un son large et profond.

Mode MATRIX:

Le mode Matrix est comme le mode Music sauf que l'enrichissement directionnel est éteint. Il est utilisé pour enrichir les signaux mono en les faisant devenir "plus larges". Le mode Matrix peut être aussi utilisé dans les systèmes automatiques où les fluctuations de réception FM peuvent provoquer des distorsions des signaux surround provenant d'un décodeur logique. La dernière "solution" pour une mauvaise réception FM pourrait être simplement de forcer le son en mono.

3D SURROUND

Cet appareil est capable de produire un effet de son d'ambiance 3D, en utilisant la technologie de 3D Surround Sound, qui simule une lecture audio multicanal à partir de deux haut-parleurs stéréo classiques au lieu des cinq haut-parleurs ou plus normalement nécessaires pour écouter de l'audio multicanal sur un système Home cinéma. Cette fonction est disponible sur les disques DVD encodés de plages audio Dolby Pro Logic et Dolby Digital.

BYPASS

Le programme avec les signaux audio d'ambiance multicanaux (surround) reproduit la musique telle qu'elle a été enregistrée.

Mode son

Vous pouvez profiter du son surround en sélectionnant simplement les champs sonores pré-programmés selon le programme que vous souhaitez écouter.

A) En appuyant sur le bouton MODE SON (SOUND MODE)

Chaque fois que vous appuyez sur le bouton **SOUND MODE**, le mode son est changé dans l'ordre suivant :

PRO LOGIC → PLII MOVIE → PLII MUSIC →
PLII MATRIX → ROCK → POP → LIVE → DANCE → TECHNO → CLASSIC → SOFT → 3D SURROUND → BYPASS ...



Astuces

- **ROCK:** Reproduit le son acoustique de la musique rock.
- **POP:** Reproduit le son acoustique de la musique pop.
- **LIVE:** Reproduit le son acoustique d'un direct-live de 300 personnes.
- **DANCE:** Reproduit le son acoustique de la musique dance.
- **TECHNO:** Reproduit le son acoustique de la musique techno.
- **CLASSIC:** Reproduit le son acoustique de la musique d'orchestre.
- **SOFT:** Idéal pour les sons acoustiques plus doux.

B) En appuyant sur le bouton **PLII**

Chaque fois que vous appuyez sur la touche **PLII**, le mode son change dans l'ordre suivant :

PRO LOGIC → PLII MOVIE → PLII MUSIC →
PLII MATRIX → BYPASS ...
(Cette fonction n'est disponible qu'en mode 2 canaux)

Quand le DVD est introduit

Vous pouvez changer le mode son du DVD (Dolby Digital, DTS, PRO LOGIC, etc) en appuyant sur la touche **AUDIO** sur la télécommande pendant la lecture.

Bien que le contenu des DVD change de disque à disque, nous expliquons ci-dessous le fonctionnement de base quand cette fonction est utilisée.

Chaque fois que vous appuyez sur la touche **AUDIO**, le mode son du DVD change dans l'ordre suivant :

DIGITAL → **dts** → **PCM** → **DIGITAL**



Pour votre référence

- **L'ampli-sintoniseur DVD mémorise les réglages du dernier mode individuellement pour chaque source.**
- **Vous pouvez identifier le format d'encodage d'un logiciel en regardant son emballage.**
 - les disques Dolby Digital portent l'étiquette avec le logo.
 - les programmes Dolby Surround portent l'étiquette avec le logo.
 - les disques DTS Digital Surround sont marqués avec DTS.



Remarque

- Quand vous écoutez des plages avec un taux d'échantillonnage de 96 kHz, les signaux de sortie sont convertis à 48 kHz (taux d'échantillonnage).
- Mode Son n'est pas en service lors de l'utilisation des écouteurs.

Préliminaires

Généralités

Ce manuel donne les instructions de base pour ce récepteur DVD. Certains DVD requièrent une fonction spécifique ou ne permettent qu'un fonctionnement limité au cours de la lecture. Dans ce cas, le symbole  apparaît sur l'écran de la TV, indiquant que la fonction n'est pas autorisée par le récepteur DVD ou qu'elle n'est pas disponible sur le disque.

Affichage à l'écran

Il est possible d'afficher l'état de lecture général sur l'écran de TV. Certains éléments sont susceptibles d'être modifiés sur le menu.

Affichage des fonctions à l'écran









1 Appuyez sur **DISPLAY** en cours de lecture.

2 Appuyez sur **▲▼** pour sélectionner un élément. L'élément sélectionné se met en surbrillance.

3 Appuyez sur **◀▶** pour modifier le réglage d'un élément.







Vous pouvez également utiliser Les touches numériques pour régler des numéros (par exp. Numéro de titre). Pour certaines fonctions, appuyez sur **ENTER** pour effectuer le réglage.

Icône de champ de feed-back temporaire

	Répéter le titre
	Répéter le chapitre
	Répéter le groupe (uniquement pour les disques DVD audio)
	Répéter la piste (uniquement pour les disques CD Vidéo non-PBC et DVD audio)
	Répétition toutes les plages (uniquement CD vidéo sans PBC)
	Répéter A-B
	Répéter OFF (arrêt)
	Reprendre la lecture à partir de ce point
	Action interdite ou non valide.





Remarques



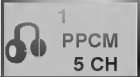

- Tous les affichages à l'écran ci-dessus n'apparaissent pas sur certains disques.
- Si vous n'appuyez sur aucune touche pendant 10 secondes, l'affichage à l'écran disparaît.

Éléments	Fonction (Appuyez sur ▲▼ pour sélectionner l'élément souhaité)	Méthode de sélection
Numéro de titre	 1 / 3 Affiche le numéro de titre actuel et le nombre total de titres et saute au numéro désiré.	◀ / ▶, ou Numérique, ENTER
Numéro de chapitre	 Affiche le numéro du chapitre actuel et le nombre total de chapitres et saute au numéro de chapitre désiré.	◀ / ▶, ou Numérique, ENTER, SKIP
Recherche de l'heure	 0:20:09 Affiche le temps de lecture écoulé et Recherche le point directement au moyen du temps écoulé.	Numérique, ENTER
Langue audio Et audio numérique Mode de sortie	 1 ENG □□□ 5.1 CH Affiche la langue de plage son audio actuelle la méthode d'encodage et le numéro de canal et modifie les réglages.	◀ / ▶, ou AUDIO
Langue du sous-titrage	 Affiche la langue du sous-titrage actuel et modifie les réglages.	◀ / ▶, ou SUBTITLE
Angle	 1 / 1 Affiche le numéro d'angle actuel et le nombre d'angles total et modifie le numéro d'angle.	◀ / ▶, ou ANGLE
Son	 BYPASS Affiche le mode son actuel et change le réglage.	◀ / ▶, ou SOUND MODE

Préliminaires

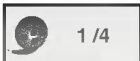
Affichage à l'écran (Suite)

Éléments	Fonction (Appuyez sur ▲▼ pour sélectionner l'élément souhaité)	Méthode de sélection
Numéro de groupe	 Affiche le numéro de groupe en lecture, le nombre total de groupes et passe au numéro de groupe désiré.	◀ / ▶, ou Numérique, ENTER
Numéro de piste	 Affiche le numéro de piste en lecture, le nombre total de pistes et passe au numéro de piste désiré.	◀ / ▶, ou Numérique, ENTER
Recherche par temps	 Affiche le temps de lecture écoulé. (seulement à l'écran)	-
Mode sortie audio DVD	 Affiche la méthode de codage en cours, le numéro de canal, et change les paramètres.	◀ / ▶, ou AUDIO
Sous-titrage	 Affiche la langue de sous-titrage en cours, et change les paramètres.	◀ / ▶, ou SUBTITLE
Page (ou Angle)	 Affiche le numéro de page en cours (ou angle), le nombre total de pages (ou angle), et change le numéro de pages (ou angle).	◀ / ▶, ou ANGLE

Éléments	Fonction (Appuyez sur ▲▼ pour sélectionner l'élément souhaité)	Méthode de sélection
Numéro de piste	 Montre le numéro de piste actuel, le nombre total de pistes et le mode PBC On , et permet de sauter au numéro de piste souhaité.	◀ / ▶, ou Numérique, ENTER
Temps	 Montre le temps de lecture écoulé (uniquement affichage)	-
Canal audio	 Montre le canal audio et change le canal audio.	◀ / ▶, ou AUDIO
Son	 Montre le mode son actuel et change le réglage.	◀ / ▶, ou SOUND MODE

Préliminaires

Réglages initiaux

Vous pouvez régler vos préférences personnelles sur le lecteur.

Réglages initiaux fonctionnement général

- 1 Appuyez sur SETUP.**
Le menu de configuration apparaît.



- 2 Appuyez sur ▲▼ pour sélectionner l'élément souhaité.**

L'écran affiche le réglage actuel de l'élément sélectionné ainsi que les autres possibilités de réglage(s).

- 3 Tandis que l'élément souhaité est sélectionné, appuyez sur ►, puis sur ▲▼ pour sélectionner l'élément souhaité.**

- 4 Appuyez sur ENTER pour confirmer votre choix.**
Certains éléments nécessitent des étapes supplémentaires.

- 5 Appuyez sur SETUP, RETURN ou PLAY pour quitter le menu de configuration.**

Langue

Langue du disque

Sélectionnez une langue pour le menu disque audio et sous-titrage.

Original : Sélection du réglage sur la langue d'origine du disque.

Other : Pour sélectionner une langue différente, appuyez sur les touches numériques pour entrer le nombre à quatre chiffres correspondant au code langue listé à la page 34. Si vous entrez un mauvais code langue, appuyez sur CLEAR.

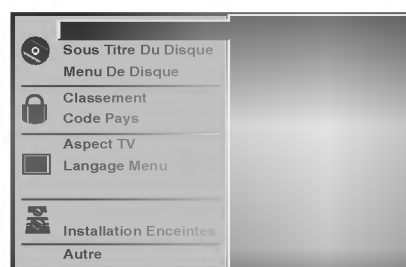

Langue du menu

Sélectionnez une langue pour le menu de configuration. C'est le menu que vous voyez lorsque vous appuyez sur SETUP.



Image

Aspect TV

4/3^e: Sélectionnez ce mode si une TV standard 4:3 est raccordée

Affiche des images théâtrales avec des barres qui masquent au-dessus et en dessous de l'image.

Plein Écran: Sélectionnez-le quand un téléviseur conventionnel est branché. La matériel vidéo formaté en style Pan & Scan est lu dans ce style (Les côtés de l'image sont coupés).

16/9^e: Sélectionnez ce mode si une TV 16:9 est raccordée.



Préliminaires

Réglage des haut-parleurs

5.1 Réglages des haut-parleurs

Sélectionnez les réglages des haut-parleurs, incluant la balance du volume et le délai de transit, ou testez les réglages des haut-parleurs. Les réglages de haut-parleurs ne sont activés qu'en mode de sortie multiplex analogique.

(Reportez-vous à "Réglages des haut-parleurs" la page 30.)



Autre

On peut changer les réglages de DRC, Vocal, PBC et Lecture automatique.

- Appuyez sur ▲▼ pour sélectionner l'élément souhaité, puis appuyez sur ENTER. Le réglage de l'élément sélectionné passe de Marche sur Arrêt.

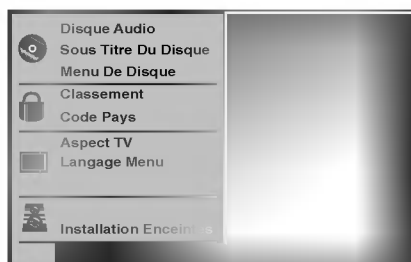

Commande de plage dynamique (DRC)

Il est possible, en format DVD d'entendre la plage son d'un programme dans la présentation la plus précise et la plus réaliste possibles grâce à la technologie audio numérique.

Toutefois, vous pouvez souhaiter compresser la plage dynamique de la sortie audio (la différence entre les sons les plus forts et les plus faibles). Alors, vous êtes en mesure d'écouter un film à un volume plus faible sans perdre la clarté du son. Pour obtenir cet effet, réglez la DRC sur Marche.

Vocal

Mettez uniquement en mode vocal si un DVD de karaoké multicanal est en lecture. Les canaux de karaoké du disque sont alors mélangés à un son stéréo normal.

PBC

Active ou désactive le Contrôle de lecture (PBC).

Marche : CD vidéo avec PBC sont lus conformément au PBC.

Arrêt : CD vidéo avec PBC sont lus comme des CD audio.

Auto Play (Lecture automatique)

Vous pouvez régler le récepteur DVD pour que le disque DVD commence immédiatement la lecture dès que le DVD est introduit. Si la fonction Lecture automatique est réglée sur On, ce récepteur DVD recherchera un titre dont le temps de lecture est le plus long et puis ce titre sera lu automatiquement.

Marche: Fonction lecture automatique est activée.

Arrêt: Fonction lecture automatique n'est pas activée.

Remarque

La fonction Lecture automatique pourrait ne pas fonctionner avec certains DVD.

Préliminaires

Contrôle parental

Classement

Les films sur DVD sont susceptibles de contenir des scènes qui ne conviennent pas aux enfants. Par conséquent, il se peut que les disques contiennent des informations relatives au contrôle parental qui s'appliquent à l'intégralité du disque ou à certaines scènes. Les scènes sont notées de 1 à 8 et dans certains disques il est possible de sélectionner des scènes plus convenables. La classification dépend des pays. La fonction de contrôle parental vous permet d'empêcher à vos enfants de lire des disques ou de lire des disques avec des scènes de remplacement.



1 Sélectionnez la classification "Classement" au moyen des touches ▲▼ du menu de configuration).

2 Tout en sélectionnant la classification "Classement" appuyez sur ►.

3 Si vous n'avez pas encore entré de mot de passe; Entrez un mot de passe à quatre chiffres au moyen des touches numériques pour créer un mot de passe personnel à quatre chiffres puis, appuyez sur ENTER. Entrez à nouveau le mot de passe à quatre chiffres et appuyez sur ENTER pour vérifier.

Si vous avez déjà entré un mot de passe;

Entrez le mot de passe à quatre chiffres au moyen des touches numériques pour confirmer le mot de passe personnel à quatre chiffres de sécurité, puis appuyez sur ENTER.

Si vous avez commis une erreur avant d'appuyer sur ENTER, appuyez sur CLEAR et entrez à nouveau le mot de passe de sécurité à quatre chiffres.

4 Sélectionnez une classification de 1 à 8 au moyen des touches ▲▼ Un(1) représente les restrictions de lecture minimales. Huit (8) représente les restrictions optimales de lecture.

Debloque: si vous sélectionnez Debloque, le contrôle parental n'est pas actif. Ce disque sera lu dans son intégralité.

Classification de 1 à 8: certains disques contiennent des scènes qui ne conviennent pas aux enfants. Si vous réglez une classification du lecteur, toutes les scènes du disque d'un même score ou inférieur seront diffusées. Les scènes classifiées à un score plus élevé ne seront pas lues à moins qu'il y ait une scène de remplacement sur le disque. La scène de remplacement doit avoir le même score ou un score inférieur que le score le plus faible. La lecture s'arrête s'il n'y a aucune scène de remplacement. Vous devez entrer le mot de passe à quatre chiffres ou modifier le niveau de classification pour pouvoir lire le disque.

5 Appuyez sur ENTER pour confirmer la sélection de la classification puis, appuyez sur SETUP pour quitter le menu.

Remarque

Cette fonction n'est pas disponible pour certains DVD.

Code pays

Entrez le code d'un pays dont les normes sont habituées à classer un disque vidéo en vous reportant à la liste (Voyez le paragraphe "Liste des codes pays", page 35.).



1 Sélectionnez le Code Pays au moyen des touches ▲▼ du menu de configuration.

2 Tout en sélectionnant le Code Pays, appuyez sur ►.

3 Suivez l'étape 3 de la Classement sur la gauche.

4 Sélectionnez le premier caractère au moyen des touches ▲▼.

5 Déplacez le curseur au moyen des touches ► et sélectionnez le deuxième caractère au moyen des touches ▲▼.

6 Appuyez sur ENTER pour confirmer la sélection du code pays, puis appuyez sur SETUP pour quitter le menu.

Remarque

Il est nécessaire de confirmer le mot de passe à quatre chiffres lorsque que le code est modifié (voir le paragraphe "Modification du code à quatre chiffres" ci dessous) Modification du code à quatre chiffres.

Modification du code à quatre chiffres

1 Suivez les étapes 1-2 comme à gauche (Classement).

2 Entrez l'ancien code, puis, appuyez sur ENTER.

3 Sélectionnez la modification au moyen des touches ▲▼, puis appuyez sur ENTER.

4 Entrez le nouveau code à 4 chiffres, puis appuyez sur ENTER.

5 Entrez exactement le même code une seconde fois et vérifiez en appuyant sur ENTER.

6 Appuyez sur SETUP pour quitter le menu.

En cas d'oubli du code à 4 chiffres

Si vous oubliez votre mot de passe, suivez la procédure suivante pour effacer le mot de passe :

1 Appuyez sur SETUP pour afficher le menu paramétrage.

2 Utilisez les touches numériques pour entrer les 6 numéros "210499".

Le mot de passe à 4 chiffres est annulé.

3 Entrez un nouveau code comme indiqué à gauche (Classement).

Fonctionnement avec un DVD et un CD vidéo

Lecture d'un DVD et d'un CD vidéo

Paramétrage de lecture



- Allumez le téléviseur et sélectionnez la source entrée vidéo connectée au récepteur DVD.
- Chaîne Hi-Fi : Allumez la chaîne Hi-Fi et sélectionnez la source d'entrée connectée au récepteur DVD.

1 Appuyez sur OPEN/CLOSE pour ouvrir le tiroir du disque.

2 Placez le disque choisi dans le tiroir avec la face de lecture vers le bas.

3 Appuyez sur OPEN/CLOSE pour fermer le tiroir du disque.

READING (LECTURE) s'affiche sur l'écran du téléviseur et la lecture commence automatiquement. Si la lecture ne commence pas, appuyez sur PLAY. Dans certains cas, le menu disque pourrait s'afficher.

Si un écran menu s'affiche

L'écran menu pourrait s'afficher après avoir chargé un DVD ou un CD vidéo qui offre un menu.



Utilisez les boutons ◀ ▶ ▲ ▼ pour choisir le titre/chapitre que vous voulez regarder puis appuyez sur ENTRÉE (ENTER) pour commencer la lecture. Appuyez sur TITRE (TITLE) ou MENU pour revenir au menu de l'écran.



Utilisez les boutons ◀ ▶ ▲ ▼ pour choisir l'option que vous désirez, puis appuyez sur ENTRÉE (ENTER) pour afficher l'option.



- Utilisez les touches numériques pour sélectionner la plage que vous souhaitez voir. Appuyez sur RETURN pour revenir à l'écran menu.
- Le réglage du Menu et les procédures exactes de fonctionnement du menu peuvent être différents selon le disque. Suivez les instructions de chaque écran menu. Vous pouvez aussi régler le PBC sur Off pendant le paramétrage. Voir page 20.

Remarques

- Si le contrôle parental est réglé et si le disque n'entre pas dans les réglages d'évaluation (non autorisé), le code à 4 caractères doit être entré et/ou le disque doit être autorisé (voir "Contrôle parentale" à la page 21).
- Les DVD peuvent avoir un code régional. Votre lecteur ne lira pas les disques qui ont un code régional différent de celui de votre lecteur. Le code régional pour ce lecteur est 2 (deux).

Fonctions générales

Remarque

Si ce n'est pas précisé autrement, toutes les opérations décrites utilisent la télécommande. Certaines fonctions sont aussi disponibles dans le menu Paramétrage.

Passer à un autre TITRE/GROUPE



Quand un disque possède plus d'un titre/groupe, vous pouvez passer à un autre titre de la manière suivante :

- Appuyez sur AFFICHER (DISPLAY), puis appuyez sur le bouton (0-9) du numéro correspondant pour choisir le numéro d'un titre/groupe.

Déplacement sur un autre CHAPITRE/PAGE

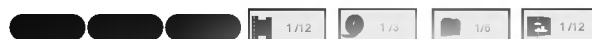

Quand un disque possède plus d'un chapitre ou s'il a plus d'une plage, vous pouvez passer à un autre chapitre/plage de la manière suivante :

- Appuyez sur SKIP/SCAN ◀◀ ou ▶▶ pendant la lecture pour sélectionner le chapitre/plage suivant ou pour retourner au début du chapitre/plage actuel.
- Appuyez ◀◀ rapidement deux fois pour retourner au chapitre/plage précédent.
- Pour aller directement à n'importe quel chapitre pendant la lecture d'un DVD, appuyez sur DISPLAY. Puis appuyez sur ▲▼ pour sélectionner l'icône chapitre/plage. Ensuite, entrez le numéro de chapitre/plage en utilisant les touches numériques (0-9).

Remarque

Pour deux chiffres, appuyez en rapide succession sur les touches numériques (0-9).

Recherche



- 1 Appuyez et maintenez appuyée SKIP/SCAN ◀◀ ou ▶▶ pendant environ deux secondes pendant la lecture. Le lecteur passe maintenant au mode SEARCH (RECHERCHE).
- 2 Appuyez sur SKIP/SCAN ◀◀ ou ▶▶ à plusieurs reprises pour sélectionner la vitesse voulue : ◀◀X2, ◀◀X4, ◀◀X16, ◀◀X100 (arrière) ou ▶▶X2, ▶▶X4, ▶▶X16, ▶▶X100 (avancement). Avec un CD vidéo, la vitesse de recherche change : ◀◀X2, ◀◀X4, ◀◀X8, (arrière) ou ▶▶X2, ▶▶X4, ▶▶X8, (avancement).
- 3 Pour retourner à la lecture normale, appuyez sur PLAY.

Remarque

Quand vous utilisez un disque audio DVD qui contient des images, cette opération peut être permise dans certains segments d'image.

Pause



- 1 Appuyez sur PAUSE/STEP pendant la lecture.
- 2 Pour revenir à la lecture, appuyez sur LECTURE (PLAY).

Fonctionnement avec un DVD ou un disque vidéo

Fonctions générales (suite)

Image fixe et lecture image par image

- 1 Appuyez sur PAUSE/STEP pendant la lecture. Le récepteur DVD se met en mode PAUSE.
- 2 Vous pouvez avancer image par image en appuyant sur PAUSE/STEP à coups répétés sur la télécommande.
- 3 Pour retourner à la lecture normale, appuyez sur PLAY.

Remarque

Quand vous utilisez un disque audio DVD qui contient des images, cette opération peut être permise dans certains segments d'image.

Ralenti

- 1 Appuyez sur SLOW SCAN ◀◀ ou ▶▶ pendant la lecture. Le lecteur entre dans le mode SLOW (RALENTI)
- 2 Utilisez SLOW SCAN ◀◀ ou ▶▶ pour sélectionner la vitesse souhaitée : ◀◀ 1/16, ◀◀ 1/8, ◀◀ 1/4 or ◀◀ 1/2 (arrière), ou ▶▶ 1/16, ▶▶ 1/8, ▶▶ 1/4 or ▶▶ 1/2 (avancement).
- 3 Pour retourner à la lecture normale, appuyez sur PLAY.

Remarque

La lecture au ralenti en arrière n'est pas possible sur un CD vidéo.

Répéter A-B



Pour répéter une séquence dans un titre ou un groupe :

- 1 Appuyez sur REPEAT A-B au point de départ choisi. "A *" apparaît brièvement sur l'écran du téléviseur.
- 2 Appuyez de nouveau sur REPEAT A-B au point final choisi. "A B" apparaît brièvement sur l'écran du téléviseur et la séquence répétée commence ("A↔B" apparaît dans la fenêtre d'affichage).
- 3 Pour annuler la séquence, appuyez sur REPEAT A-B.

Répéter



Disque vidéo DVD – Répéter le chapitre/Titre/Arrêt

- 1 Pour répéter le chapitre en cours de lecture, Appuyez sur REPEAT. L'icône 'répéter chapitre' apparaît sur l'écran.
- 2 Pour répéter le titre en cours de lecture, Appuyez sur REPEAT une seconde fois. L'icône 'répéter titre' apparaît sur l'écran.
- 3 Pour sortir du mode répéter, appuyez sur REPEAT une troisième fois. L'icône d'arrêt de répétition apparaît sur l'écran de la TV.

Disques Audio DVD - Répéter Piste/Groupe/Arrêt

- 1 Pour répéter la piste en cours de lecture, appuyez sur REPEAT. L'icône de répétition de piste apparaît sur l'écran de la TV.
- 2 Pour répéter le groupe en cours de lecture, appuyez sur REPEAT. L'icône de répétition de groupe apparaît sur l'écran de la TV.
- 3 Pour sortir du mode Répéter, appuyez sur REPEAT une troisième fois. L'icône Arrêt Répéter s'affiche à l'écran.

CD Vidéo – Répétition de plage/Toutes/Off

- 1 Pour répéter la plage actuellement en cours, appuyez sur REPEAT. L'icône Repeat Track (Répétition plage) apparaît sur l'écran du téléviseur.
- 2 Pour répéter le disque actuellement en cours, appuyez une deuxième fois sur REPEAT. L'icône Repeat All (Répétition toutes) apparaît sur l'écran du téléviseur.
- 3 Pour sortir du mode Répétition, appuyez une troisième fois sur REPEAT. L'icône Repeat Off (Répétition Off) apparaît sur l'écran du téléviseur.

Remarque

Sur un CD vidéo avec le PBC, vous pouvez désactiver le PBC pour utiliser la fonction Répétition. Voir page 20.

Recherche de l'heure



La fonction recherche de l'heure vous permet de commencer la lecture à tout moment choisi sur le disque.

- 1 Appuyez sur DISPLAY pendant la lecture. L'affichage à l'écran apparaît. La boîte de dialogue de recherche de l'heure affiche le temps écoulé du disque en cours.
- 2 Dans les 10 secondes, appuyez sur ▲/▼ pour sélectionner l'icône de recherche de l'heure dans l'affichage à l'écran. ":-:--:" apparaît sur la boîte de dialogue de recherche de l'heure.
- 3 Dans les 10 secondes, entrez l'heure de départ voulue au moyen des touches numériques. Entrez les heures, les minutes et les secondes de gauche à droite dans la boîte de dialogue. Si vous avez fait une erreur de chiffre, appuyez sur CLEAR pour effacer les chiffres entrés. Ensuite, entrez les chiffres corrects.
- 4 Dans les 10 secondes, appuyez sur ENTER pour confirmer l'heure de départ. La lecture commence à partir de l'heure sélectionnée sur le disque. Si vous avez entré une heure non valide, la lecture continue à partir du point actuel.

Fonctionnement avec un DVD et un CD vidéo

Fonctions générales (Suite)

Environnement 3D



Cet appareil est capable de produire un effet d'environnement 3D qui simule une lecture audio multicanal à partir de deux haut-parleurs stéréo classiques, au lieu des cinq haut-parleurs ou plus normalement nécessaires pour écouter de l'audio multicanal sur un système Home cinéma.

- 1 Appuyez sur SOUND MODE pour sélectionner "3D SUR" pendant la lecture
- 2 Pour interrompre l'effet environnement 3D, appuyez à nouveau sur SOUND MODE pour sélectionner "BYPASS".

Zoom

La fonction Zoom permet l'agrandissement de l'image vidéo et le déplacement dans l'image agrandie.

- 1 Appuyez sur ZOOM pendant la lecture ou la lecture par image fixe ou activez la fonction zoom.
Si vous appuyez à coups répétés sur ZOOM, le taux d'agrandissement augmente jusqu'à 6 fois.
- 2 Le déplacement dans l'image agrandie s'effectue au moyen des touches ◀▶▲▼.
- 3 Appuyez sur CLEAR pour reprendre la lecture normale ou pour retourner sur l'image en pause.



Remarque

- Sur certains DVD il n'y a pas de fonction zoom.

Recherche de repère



Vous pouvez commencer la lecture à partir d'un point mémorisé. Il est possible de mémoriser jusqu'à 9 points. Pour entrer un repère, veuillez suivre les étapes suivantes :

- 1 Pendant la lecture du disque, appuyez sur MARKER lorsque que le disque atteint le point que vous voulez mémoriser. L'icône de repère apparaît brièvement sur l'écran de la TV.
- 2 Répétez l'étape 1 pour entrer jusqu'à 9 points sur un disque.

Pour rappeler une scène marquée d'un repère

- 1 Appuyez sur SEARCH pendant la lecture du disque. Le menu MARKER SEARCH apparaît sur l'écran.
- 2 Dans les 10 secondes appuyez sur ◀▶ ou utilisez les touches numériques pour sélectionner le numéro de repère que vous voulez rappeler.
- 3 Appuyez sur ENTER. La lecture commence à partir de la scène marquée d'un repère.
- 4 Pour retirer le menu MARKER SEARCH, appuyez sur SEARCH.

Pour effacer une scène marquée d'un repère

- 1 Appuyez sur SEARCH pendant la lecture du disque. Le menu MARKER SEARCH s'affiche sur l'écran.
- 2 Appuyez sur ◀▶ pour sélectionner le numéro de repère que vous voulez effacer.

- 3 Appuyez sur CLEAR. Le numéro de repère est effacé de la liste.
- 4 Répétez les étapes 2 et 3 pour effacer d'autres numéros de repères.
- 5 Pour retirer le menu MARKER SEARCH, appuyez sur SEARCH.

Fonctions DVD spéciales

Vérification des contenus des disques vidéo : menus

Les DVD peuvent offrir des menus qui vous permettent d'accéder à des fonctions spéciales. Pour utiliser le menu du disque, appuyez sur MENU. Puis, appuyez sur la touche numérique appropriée pour sélectionner une option. Ou bien utilisez les touches ◀▶▲▼ pour mettre en évidence votre sélection, ensuite appuyez sur ENTER.

Menu Titre

- 1 Appuyez sur TITLE.
Si le titre actuel est doté d'un menu, celui-ci apparaît sur l'écran. Sinon, le menu du disque apparaît.
- 2 La liste du menu peut contenir la liste des angles de prise de vue, la langue parlée et les options de sous-titrage, de chapitres, pour les titres.
- 3 Pour retirer le menu 'titre', appuyez à nouveau sur TITLE.

Menu disque

- 1 Appuyez sur MENU.
Le menu 'disque' s'affiche
- 2 Pour retirer le menu 'disque', appuyez à nouveau sur MENU.

Angle de prise de vue

Si le disque contient des scènes enregistrées avec des angles différents de caméra, vous pouvez changer l'angle pendant la lecture.

- Pour sélectionner un angle de prise de vue souhaité, appuyez sur ANGLE à coups répétés pendant la lecture. Le numéro de l'angle actuel s'affiche.

Changement de la langue audio



Appuyez sur AUDIO à coups répétés pendant la lecture pour entendre une langue audio ou une autre page audio différente.

Changement du canal audio

Appuyez plusieurs fois sur AUDIO pendant la lecture pour écouter un canal audio différent (STER., GAUCHE ou DROITE).

Sous-titres

Appuyez sur SUBTITLE à coups répétés pendant la lecture pour voir les différentes langues de sous-titrage.



Remarque

Si  apparaît cela signifie que cette fonction n'est pas disponible sur le disque.

Fonctionnement avec un DVD et un CD vidéo

Disques DVD Audio

Le DVD Audio est un nouveau format de disque fabriqué sur la base du succès du DVD pour fournir de l'audio multicanal, non compressé et de haute qualité, pour de nouvelles sensations en qualité audio. Un disque DVD Audio peut être identifié par le logo DVD Audio sur la pochette du disque ou sur le disque lui-même.

Le format DVD Audio peut fournir une meilleure qualité stéréo que les CD Audio avec un taux d'échantillonnage allant jusqu'à 192kHz (au lieu de 44,1kHz pour les CD). Le son numérique DVD Audio peut être fourni avec 24 bits de données (au lieu de 16 bits pour un CD standard).

Un disque DVD Audio normal contient jusqu'à 7 fois la capacité de données d'un CD, pour la musique, cet espace supplémentaire est utilisé soit pour une meilleure qualité de son avec une résolution multicanal avancée plus proche de l'enregistrement master de l'artiste, soit pour des enregistrements plus longs. Beaucoup de disques DVD Audio contiennent du texte à afficher, tel que des biographies d'artistes, les titres ou des paroles. Certains disques DVD audio contiennent également une galerie de photos ou des vidéo clips.

Remarque

Si vous utilisez la sortie numérique optique (DIGITAL OUT) pour votre connexion audio, la qualité du son sera similaire à celle du CD, même si vous écoutez un disque DVD Audio.

Passer à un autre GROUPE

Certains disques DVD Audio divisent les contenus en différents groupes. Votre lecteur vous permet d'accéder rapidement aux différents groupes pendant la lecture via l'affichage à l'écran.

- 1 Appuyez sur AFFICHER (DISPLAY) pendant la lecture ou en mode stop.
- 2 Appuyez sur ▲/▼ pour choisir l'icône de Groupe.
- 3 Appuyez sur ◀▶ ou sur les boutons numérotés (0-9) pour choisir un numéro de groupe.

Remarque

Quelquefois, l'auteur des disques crée un contenu caché qui n'est accessible qu'avec un mot de passe. Si l'icône de verrouillage apparaît sur l'écran TV, saisissez le mot de passe (quelquefois vous pouvez le trouver sur la pochette du disque ou sur un site internet). Ce mot de passe n'est pas imposé par notre récepteur DVD - c'est une fonction du disque.

Vu que les créateurs des disques DVD Audio changent, certains choix sur l'écran d'affichage ne seront pas disponibles pour le disque que vous êtes en train d'écouter.

Regarder une autre PAGE

Vu que les disques DVD Audio peuvent contenir beaucoup d'informations, il existe plusieurs manières de voir ce qui est disponible sur le disque.

- 1 Appuyez sur AFFICHER (DISPLAY) pendant la lecture.
- 2 Appuyez sur ▲/▼ pour choisir l'icône de la Page.
- 3 Appuyez sur ◀▶ pour choisir un numéro de page. Ce qui s'affiche à l'écran variera d'un disque à l'autre car les informations disponibles dépendent de la façon dont l'artiste a créé le disque.

Remarque

Vu que les créateurs des disques DVD Audio changent, certains choix sur l'écran d'affichage ne seront pas disponibles pour le disque que vous êtes en train d'écouter.

Fonctionnement avec un CD audio et un disque MP3/WMA

Lecture d'un CD audio et d'un disque MP3/WMA

Le récepteur DVD peut lire des enregistrements MP3/WMA formatés sur des CD-ROM, CD-R ou CD-RW. Avant de lire des enregistrements MP3/WMA, lisez les remarques sur les enregistrements MP3/WMA à droite.

- 1** Introduisez un disque et fermez le tiroir. **CD Audio**; le menu CD audio apparaît sur l'écran du téléviseur. Allez au point 4. **Disque MP3/WMA**; Le menu du choix MP3/WMA - JPEG apparaît sur l'écran du téléviseur. Allez au point 2.



- 2** Appuyez sur **▲▼** pour sélectionner le **MP3/WMA**, puis appuyez sur **ENTER**. Le menu MP3/WMA apparaît sur l'écran du téléviseur. Appuyez sur **RETURN** pour vous déplacer dans le menu de choix MP3/WMA-JPEG.



- 3** Appuyez sur **▲▼** pour sélectionner un fichier, et sur **ENTER**. Une liste de fichiers s'affiche dans le dossier.

- 4** Appuyez sur **▲▼** pour sélectionner une plage, puis appuyez sur **PLAY** ou sur **ENTER**. La lecture commence. Pendant la lecture, le temps écoulé de lecture de la plage en cours s'affiche dans la fenêtre d'affichage. La lecture s'arrêtera à la fin du disque. Appuyez sur **TITLE** pour passer à la page suivante. Appuyez sur **MENU** pour passer à la page précédente.

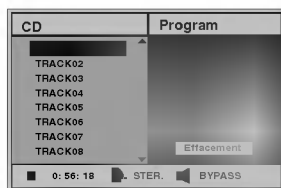

Audio CD menu

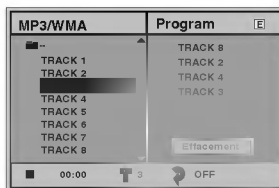

MP3/WMA menu

Astuce

Si vous êtes dans une liste de fichiers et si vous souhaitez retourner à la liste de dossiers, utilisez **▲▼** pour mettre en évidence **■-** et appuyez sur **ENTER** pour retourner à l'écran menu précédent.

- 5** Pour arrêter la lecture à tout moment, appuyez sur **STOP**.

Remarques sur les enregistrements MP3/WMA

A propos de MP3

- Un fichier MP3/WMA est formé de fichiers sonores comprimés en utilisant le codage de couches audio à 3 fichiers. Nous appelons les fichiers qui ont l'extension ".mp3" des "fichier MP3".
- Le récepteur peut ne pas lire un fichier MP3 qui a une extension différente de ".mp3".

À propos de WMA (Window Media Audio)

- Un fichier WMA est une technologie de compression audio de Microsoft.
- WMA (Windows Media Audio) offre une compression audio deux fois supérieure à celle du format MP3.

La compatibilité des disques MP3 avec ce lecteur est limitée de la manière suivante :

1. Taux d'échantillonnage / uniquement à 44,1kHz (MP3), 32-44,1kHz (WMA)
2. Débit binaire / entre 32-320kbps (MP3), 32-128 kbps (WMA)
3. Le format physique de CD-R doit être "ISO 9660"
4. Si vous enregistrez des fichiers MP3/WMA en utilisant un logiciel qui ne crée pas un SYSTEME DE FICHER, par exemple "Direct-CD" etc., il est impossible de lire les fichiers MP3/WMA. Nous vous recommandons d'utiliser "Easy-CD Creator", qui crée un système de fichier ISO9660.
5. Un disque à session unique nécessite que les fichiers MP3/WMA soient dans la première plage. S'il n'y a pas de fichier MP3/WMA dans la 1ère plage, il ne peut pas lire les fichiers MP3/WMA. Si vous souhaitez lire les fichiers MP3/WMA, formatez toutes les données d'un disque ou utilisez un autre disque.
6. Les fichiers doivent être nommés en utilisant 8 lettres ou moins et doivent comprendre l'extension ".mp3" ou ".wma", par ex.. "*****.MP3" ou "*****.WMA".
7. N'utilisez pas de caractères spéciaux comme "/ : * ? " < > " etc.
8. Le nombre total de fichiers sur un disque doit être inférieur à 650.

Ce récepteur DVD nécessite de disques/enregistrements correspondant à certains standards techniques pour obtenir une qualité optimale de lecture. Les DVD pré-enregistrés sont automatiquement réglés sur ces standards. Il y a plusieurs types différents de formats de disques enregistrables (y compris les CD-R contenant des fichiers MP3/WMA files). Cela nécessite de certaines conditions pré-existantes (voir ci-dessus) pour assurer la compatibilité de lecture.



Les clients doivent aussi prendre note qu'une autorisation est nécessaire pour télécharger des fichiers MP3/WMA sur Internet. Notre société n'a aucun droit pour garantir cette autorisation qui doit être fournie par le détenteur du copyright.

Fonctionnement avec un CD audio et un disque MP3/WMA

Pause

- 1 Appuyez sur PAUSE/STEP pendant la lecture.
- 2 Pour retourner à la lecture, appuyez à nouveau sur PLAY, sur PAUSE/STEP ou sur ENTER.











Déplacement sur une autre plage

- Appuyez sur SKIP  ou sur  brièvement pendant la lecture pour retourner au début de la plage actuelle ou pour sélectionner la plage suivante.
- Appuyez deux fois brièvement sur SKIP/SCAN  pour revenir à la plage précédente.
- Dans le cas d'un CD audio, pour aller directement sur une plage quelconque, entrez le numéro de la plage au moyen des touches numériques (0-9) pendant la lecture.

Répétition de Plage/Tous/Arrêt

- 1 Pour répéter la plage actuelle, appuyez sur REPEAT. L'icône Repeat (Répétition) et "TRACK" s'affiche sur l'écran menu.
- 2 Pour répéter toutes les plages d'un disque, appuyez une deuxième fois sur REPEAT. L'icône Repeat (Répétition) et "ALL" s'affiche sur l'écran menu.
- 3 Pour annuler le mode Répétition, appuyez une troisième fois sur REPEAT. L'icône Repeat (Répétition) et "OFF" s'affiche sur l'écran menu.

Recherche

- 1 Appuyez sur SKIP/SCAN  ou  tout en maintenant environ deux secondes pendant la lecture. Le lecteur est à présent en mode SEARCH (Recherche).
- 2 Appuyez sur SKIP/SCAN  ou  de façon répétée et maintenez pour sélectionner la vitesse nécessaire : X2, X4, X8 (Arrière) ou X2, X4, X8 (avant). La vitesse de recherche et la direction sont indiquées sur l'écran menu.
- 3 Pour retourner à la lecture, appuyez sur PLAY.

Répétition A-B

Pour répéter une séquence.

- 1 Pendant la lecture d'un disque, appuyez sur REPEAT A-B au point de départ choisi. L'icône Repeat (Répétition) et "A ***" s'affiche sur l'écran menu.
- 2 Appuyez à nouveau sur REPEAT A-B au point voulu. L'icône 'repeat' et "A B" apparaissent sur l'écran du menu, et la séquence est lue en boucle.
- 3 Pour quitter la séquence et revenir à une lecture normale, appuyez à nouveau sur A-B. L'icône 'repeat' et OFF apparaissent sur l'écran du menu. "OFF" s'affiche sur l'écran du menu.

Environnement 3D

Cet appareil est capable de produire un effet environnement 3D qui simule une lecture audio multicanales à partir de deux haut-parleurs classiques au lieu des cinq haut-parleurs ou plus nécessaires normalement pour écouter en audio multicanal à partir d'un système Home cinéma

- 1 Appuyez sur SOUND MODE pour sélectionner "3D SUR" pendant la lecture.
- 2 Pour éteindre l'effet 3D, appuyez à nouveau sur SOUND MODE pour sélectionner "BYPASS".

Changement de canal audio

Appuyez plusieurs fois sur AUDIO pendant la lecture pour écouter un canal audio différent (STER., GAUCHE ou DROITE).

Fonctionnement avec un disque JPEG

Vision d'un disque JPEG

Ce récepteur DVD peut lire des disques avec des fichiers JPEG et des CD Kodak Picture. Avant de lire des enregistrements JPEG, lisez les remarques sur les enregistrements JPEG à droite.

- 1 Introduisez un disque et fermez le tiroir.**
Le menu du choix MP3/WMA-JPEG s'affiche sur l'écran du téléviseur.



- 2 Appuyez sur ▲/▼ pour sélectionner JPEG, puis appuyez sur ENTER.**

Le menu JPEG s'affiche sur l'écran du téléviseur.



- 3 Appuyez sur ▲/▼ pour sélectionner un dossier et appuyez sur ENTER.**

Une liste de fichiers apparaît dans le dossier.
Appuyez sur RETURN pour vous déplacer dans le menu du choix MP3/WMA-JPEG.

Astuce

Si vous êtes dans une liste de fichiers et que vous voulez retourner dans la liste des dossiers, utilisez les touches ▲/▼ sur la télécommande pour mettre en évidence "Folder" et appuyez sur ENTER pour retourner à l'écran menu précédent.

- 4 Si vous souhaitez voir un fichier particulier, appuyez sur ▲/▼ pour mettre en évidence le fichier et appuyez sur ENTER ou sur PLAY.**

La vision du fichier commence.
Pendant la vision, appuyez sur RETURN pour revenir au menu précédent (menu JPEG).
Appuyez sur TITLE pour passer à la page suivante.
Appuyez sur MENU pour passer à la page précédente.



Astuce

Il y a trois options de vitesse de défilement : Rapide, Normal, Lent et Off. Appuyez sur ◀▶ pour mettre en évidence la vitesse de défilement, puis appuyez sur ▲/▼ pour sélectionner l'option choisie, puis appuyez sur ENTER.

- 5 Pour arrêter la vision à tout moment, appuyez sur STOP.**



Le menu JPEG apparaît.

Passage à un autre fichier

Appuyez sur SKIP/SCAN ◀◀ ou ▶▶ une fois pendant la vision d'une image pour passer au fichier suivant ou précédent.

Arrêt sur image

- 1 Appuyez sur PAUSE/STEP pendant le défilement.
Le récepteur DVD est maintenant en mode PAUSE.
- 2 Pour retourner au défilement, appuyez sur PLAY ou de nouveau sur PAUSE/STEP.

Pour retourner l'image

Appuyez sur ▲/▼ pendant la vision d'une image pour la retourner horizontalement ou verticalement.

Pour faire pivoter une image

Appuyez sur ◀▶ pendant la vision d'une image pour la faire pivoter dans le sens des aiguilles d'une montre ou dans le sens inverse.

Remarques sur les enregistrements JPEG

- Selon la taille et le nombre de fichiers JPEG, le récepteur DVD pourrait avoir besoin de beaucoup de temps pour lire le contenu du disque. Si vous ne voyez pas apparaître un affichage sur écran après plusieurs minutes, cela signifie que certains fichiers JPEG sont trop grands – réduisez la résolution des fichiers JPEG à moins de 2 mega pixels et gravez un autre disque.
- Le nombre total de fichiers et de dossiers sur le disque doit être inférieur à 650.
- Certains disques peuvent être incompatibles à cause de formats différents d'enregistrement ou à cause des conditions du disque.
- Quand vous utilisez un logiciel comme "Easy CD Creator" pour graver les fichiers jpeg sur un CD-R, assurez-vous que tous les fichiers sélectionnés aient l'extension ".jpg" quand vous les copiez sur le CD.
- Si les fichiers ont des extensions ".jpe" ou ".jpeg", renommez-les comme fichiers ".jpg".
- Des noms de fichier sans l'extension ".jpg" ne peuvent pas être lus par ce récepteur DVD même si ces fichiers sont indiqués comme des fichiers d'image JPEG dans Windows Explorer.

Lecture programmée

Lecture programmée d'un CD audio et d'un disque MP3/WMA

La fonction Programmation vous permet de mémoriser vos plages préférées de tout disque dans la mémoire du lecteur.

La programmation peut contenir 30 plages.

- 1 Appuyez sur PROGRAM pendant la lecture ou en mode stop pour entrer le mode Edition programmation.

L'indicateur  marque s'affiche à droite du mot Program (Programmation) sur le côté droit de l'écran menu.

Remarque

Appuyez sur PROGRAM pour sortir du mode Edition programmation; l'indicateur  disparaît.

- 2 Sélectionnez une plage, puis appuyez sur ENTER pour placer la plage sélectionnée dans la liste de programmation.

- 3 Répétez l'étape 2 pour placer les autres plages dans la liste de programmation.

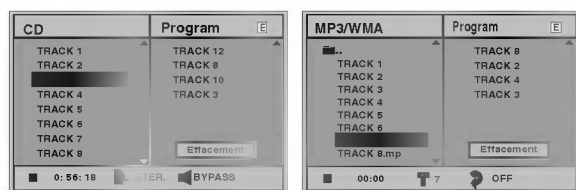

Menu CD Audio

Menu MP3/WMA

- 4 Appuyez sur ►. La plage programmée que vous avez sélectionnée en dernier est en surbrillance dans la liste de programmation.
- 5 Appuyez sur ▲/▼ pour sélectionner la piste par laquelle vous souhaitez commencer la lecture. Appuyez sur TITLE pour passer à la page suivante. Appuyez sur MENU pour passer à la page précédente.
- 6 Appuyez sur PLAY pour commencer. La lecture commence dans l'ordre dans lequel vous avez programmé les plages et "PROG." s'affiche dans l'écran menu. La lecture s'arrête après une lecture de toutes les plages de la liste de programmation.
- 7 Pour revenir à une lecture normale à partir d'une lecture programmée, sélectionnez une plage de la liste du CD (ou du MP3/WMA), puis appuyez sur ENTER. Le voyant «PROG.» disparaît de la fenêtre d'affichage.

Lecture programmée d'un CD vidéo

Remarque

Sur un CD vidéo avec PBC, vous pouvez désactiver le PBC dans le menu Paramétrage pour utiliser la fonction Programmation. Voir page 20.

La programmation peut contenir 30 plages.

- 1 Introduisez un CD vidéo et fermez le tiroir.
- 2 Appuyez sur PROGRAM quand la lecture est arrêtée. Le menu VCD Program s'affiche.

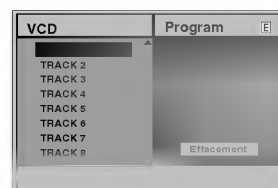

Remarque

Appuyez sur RETURN, sur PROGRAM ou sur PLAY pour sortir du menu Programme.

- 3 Suivez les étapes 2-6 de "Lecture programmée avec CD audio et disque MP3/WMA" sur la gauche.

- 4 Pour retourner à la lecture normale après la lecture programmée, appuyez sur PROGRAM.

L'indicateur "PROG." s'affiche dans la fenêtre d'affichage.

Répétition des plages programmées

- Pour répéter la plage en cours, appuyez sur REPEAT. L'icône Repeat et "TRACK" s'affichent dans l'écran menu.
- Pour répéter toutes les plages de la liste de programmation appuyez une seconde fois sur REPEAT. L'icône Repeat et "ALL" s'affichent dans l'écran menu.
- Pour annuler le mode Repeat (Répétition), appuyez une troisième fois sur REPEAT. L'icône Repeat et "OFF" s'affichent dans l'écran menu.

Effacer une plage de la liste de programmation

- 1 Appuyez sur PROGRAM pendant la lecture (CD Audio et disques MP3 uniquement) ou en mode stop pour entrer dans le mode Edition Programmation. L'indicateur  apparaît.
- 2 Appuyez sur ► pour passer dans la liste de programmation.
- 3 Utilisez ▲/▼ pour sélectionner la plage que vous souhaitez effacer de la liste de programmation.
- 4 Appuyez sur CLEAR. La plage sera effacée de la liste de programmation.

Effacer la liste complète de programmation

- 1 Suivez les étapes 1-2 de "Effacer une plage de la liste de programmation" ci-dessus.
- 2 Utilisez ▲/▼ pour sélectionner "Effacement", puis appuyez sur ENTER. La programmation complète pour le disque sera effacée. Les programmations sont aussi effacées quand le disque est enlevé.

Réglage des haut-parleurs

Réglez le décodeur ambiophonique 5.1 canaux intégré en observant les instructions suivantes.



- 1** Sélectionnez "Installation Enceintes" à l'aide des touches ▲/▼ du menu de réglage.
- 2** Une fois l'option "Installation Enceintes" sélectionnée, appuyez sur la touche ►.
- 3** Appuyez sur les touches ► pour sélectionner le haut-parleur souhaité.
- 4** Réglez les options à l'aide des touches ▲▼◀▶.

Sélection de haut-parleur

Sélectionnez le haut-parleur que vous souhaitez régler. (Haut-parleurs avant [gauche], haut-parleurs avant [droit], haut-parleur central, haut-parleurs arrières [gauche], haut-parleurs arrières [droit] ou haut-parleur d'extrême graves)

Remarque

Certains réglages de haut-parleurs sont défendus par le contrat de licence Dolby Digital.

Volume

Réglez le volume de sortie du haut-parleur sélectionné à l'aide des touches ◀/▶. (-6dB ~ +6dB)

Dimensionnement

Puisque les réglages des haut-parleurs sont fixés, vous ne pouvez pas les changer.

Distance

Si vous connectez des haut-parleurs à votre récepteur/lecteur DVD, le réglage de la Distance permet aux haut-parleurs de connaître la distance que le son doit parcourir pour atteindre jusqu'à votre position d'écoute. De cette manière le son de chaque haut-parleur parvient à l'auditeur dans le même temps. (1ft = 30.48 cm).

Remarque

Vous ne pouvez pas régler la distance des haut-parleurs subwoofer.

Test

Appuyez sur ENTER pour tester les signaux de chaque haut-parleur. Réglez le volume au même niveau que les signaux de test intégrés dans la mémoire du système.

- Avant gauche (L) → Central → Avant droit (R) → Arrière droit (R) → Arrière gauche (L) → subwoofer

Retour

Appuyez sur ENTER pour retourner au menu précédent.

Informations supplémentaires

Mémoire du dernier état.



Le récepteur DVD mémorise les réglages de l'utilisateur pour le dernier disque que vous avez regardé. Les réglages restent en mémoire même si vous enlevez le disque du lecteur ou si vous éteignez le lecteur. Si vous introduisez un disque avec des réglages mémorisés, la dernière position de stop est automatiquement rappelée.

Remarques

- Les réglages sont mémorisés pour être utilisés à tout moment.
- Ce lecteur ne mémorise pas les réglages d'un disque si vous avez mis le lecteur hors tension avant d'en commencer la lecture.

Sélection de système

Vous devez choisir le mode système approprié pour votre système TV. Si la mention PAS DE DISQUE (NO DISC) s'affiche dans la fenêtre d'affichage, maintenez appuyé le bouton PAUSE/STEP sur le panneau avant ou sur la télécommande pendant plus de 5 secondes pour pouvoir choisir un système (PAL, NTSC ou AUTO).

- Quand le système sélectionné ne correspond pas au système de votre téléviseur, les couleurs normales pourraient ne pas être visualisées.

AUTO: sélectionnez quand le Le récepteur DVD est branché à un téléviseur Multi système.

NTSC: Sélectionnez quand le Le récepteur DVD est branché à un téléviseur NTSC.

PAL: Sélectionnez quand le Le récepteur DVD est branché à un téléviseur PAL.

Fonctionnement de la Radio

Présélectionner les stations radio

Vous pouvez présélectionner 30 stations FM et AM. Avant de les faire fonctionner, prenez soin de vérifier que le volume est au minimum.

1 Appuyez sur la touche **BAND** de la télécommande, jusqu'à ce que **FM** ou **AM** apparaisse dans la fenêtre d'affichage.

2 Puis, à chaque fois que vous appuierez sur **BAND**, **FM** et **AM** s'afficheront alternativement.

3 Appuyez et maintenez deux secondes la touche **TUNING** ◀◀◀ ou ▶▶▶ du panneau avant jusqu'à ce que l'indication de la fréquence commence à changer, puis, relâchez la touche.

Le balayage s'arrête lorsque le récepteur DVD trouve une station. "TUNED" et "STEREO" (pour les programmes stéréo) apparaissent sur l'écran.

N Remarque:

"TUNED" s'affiche uniquement quand le signal est FM et stéréo.

4 Appuyez sur **MEMORY** du panneau frontal. Un numéro présélectionné apparaîtra sur l'écran.

5 Appuyez sur **TUNING** ◀◀◀ ou ▶▶▶ sur la télécommande pour sélectionner le numéro pré-réglé que vous souhaitez.

6 Appuyez sur **MEMORY** du panneau frontal de nouveau. La station est enregistrée.

7 Répétez les étapes de 3 à 6 pour enregistrer les autres stations.

Pour régler une station avec signal léger

Appuyez plusieurs fois sur **TUNING** ◀◀◀ ou ▶▶▶ de l'étape 3 pour sélectionner manuellement la station.

Pour annuler toutes les stations mémorisées

Maintenez appuyée la touche **MEMORY** pour environ deux secondes et «CLEAR ALL» apparaîtra dans la fenêtre d'affichage, puis appuyez à nouveau sur **MEMORY** et les émetteurs sont effacés.

- Si vous êtes entrés par erreur dans le mode "CLEAR ALL" (EFFACER TOUT) et si vous ne souhaitez pas effacer la mémoire, n'appuyez sur aucune touche. Après quelques secondes, l'affichage "CLEAR ALL" disparaît tout seul et revient au mode normal.

N Remarque

Si toutes les stations ont déjà été entrées, le message **MEM FULL** (MEMOIRE PLEINE) apparaîtra sur l'écran pendant un moment, c'est alors qu'un numéro présélectionné s'affichera. Pour modifier le numéro présélectionné, suivre les étapes 5-6 comme ci-dessus.

Ecouter la radio

Prérégalez d'abord les stations radio dans la mémoire de l'Ampli-sintoniseur DVD. (voir "Préréglage des stations radio" sur la gauche).

1 Appuyez sur **BAND** jusqu'à ce que **AM** ou **FM** apparaisse sur l'écran.

La dernière station reçue est sélectionnée.

2 Appuyez plusieurs fois sur **PRESET +/-** pour sélectionner la station désirée.

Chaque fois que vous appuyez sur la touche, le récepteur DVD enregistre une station présélectionnée à la fois.

3 Réglez le volume à l'aide du bouton **VOLUME** du panneau avant ou en appuyant à répétition sur les touches **+** ou **-** de la télécommande.

Pour éteindre la radio

Appuyez sur **POWER** pour éteindre le récepteur DVD ou choisir un autre mode (CD/DVD, VIDEO1, VIDEO2 ou TV-AUDIO).

Pour écouter des stations de radio non présélectionnées

- Utilisez le réglage manuel ou automatique de l'étape 2.
- Pour le réglage manuel, appuyez sur **TUNING** ◀◀◀ ou ▶▶▶ sur le panneau avant.
- Pour un réglage automatique, maintenez la touche **TUNING** ◀◀◀ ou ▶▶▶ environ deux secondes sur le panneau avant.

Pour sélectionner directement un émetteur préprogrammé

Vous pouvez utiliser les touches numériques de la télécommande pour sélectionner directement un émetteur préprogrammé.

Par exemple, pour écouter l'émetteur préprogrammé 4, appuyez sur 4 de la télécommande. Appuyez sur 1, puis sur 9 (dans les 3 secondes) pour écouter l'émetteur 19 préprogrammé.

Pour information

- **Si un programme FM est brouillé**
Appuyez sur **MONO/ST.** sur le panneau avant "STEREO" afin que **STEREO** disparaisse de l'écran. Il n'y aura aucun effet stéréo mais la réception sera meilleure. Appuyez à nouveau sur la touche pour rétablir l'effet stéréo.
- **Pour une meilleure réception**
Réalignez l'antenne.

Fonctionnement de la Radio

Opérations RDS

Cet appareil est équipé de RDS (Radio Data System - Système de Données Radio), qui procure une riche gamme d'informations de radio FM. Utilisé à présent dans de nombreux pays, le RDS est un système de transmission des indicatifs des émetteurs ou des informations de réseau, de description du type des programmes, des messages sous forme de texte concernant l'émetteur ou les particularités de la sélection musicale, ainsi que l'heure précise.

Accord RDS

Lorsqu'un émetteur FM est accordé et qu'il contient des données RDS, l'appareil affichera automatiquement les indicatifs de l'émetteur et l'indicateur RDS s'allumera dans la fenêtre d'affichage pendant que les indicateurs du programme des services RDS (PS), de l'identification du type de programme (PTY), Texte Radio (RT) et de l'heure actuelle (CT) sont transmis par l'émetteur.

Options d'affichage RDS

Le système RDS est capable de transmettre une riche variété d'informations en plus de l'indicatif initial qui apparaît lorsque l'émetteur est premièrement accordé. Lors d'une opération RDS ordinaire, l'affichage indiquera le nom de l'émetteur, le réseau de diffusion ou les lettres d'appel. En appuyant sur **RDS** de la télécommande vous pourrez retrouver les différents types de données dans la séquence:

(PS ↔ FREQUENCE ↔ PTY ↔ RT ↔ CT)

- **PS (nom du programme en service)** Le nom du canal est indiqué dans la fenêtre d'affichage.
- **PTY (Identification du Type de Programme)** Le nom du type de programme est indiqué dans la fenêtre d'affichage.
- **RT (Texte Radio)** Un message «texte» contient une information spéciale de l'émetteur. Remarquez que ce message peut défiler à travers l'affichage pour permettre l'affichage du message entier.
- **CT (Heure contrôlée par le canal)** Permet à l'appareil de recevoir l'heure actuelle et de l'indiquer dans la fenêtre d'affichage.

Remarque

- Certains émetteurs RDS peuvent choisir de ne pas inclure certaines de ces caractéristiques supplémentaires. Si la donnée requise pour le mode sélectionné n'a pas été transmise, dans la fenêtre d'affichage apparaîtra le message **PTY NONE**, **RT NONE**, **CT NONE**, **PS NONE**.

Recherche de programme (PTY)

Le profit majeur du RDS est sa capacité de coder des émissions avec des codes de type de programme (PTY) qui indiquent le type de l'émission. La liste suivante démontre les abréviations utilisées afin d'indiquer chaque PTY avec une explication de PTY.

NEWS	Actualités
AFFAIRS	Affaires actuelles
INFO	Information
SPORT	Sports
EDUCATE	Education
DRAMA	Drame
CULTURE	Culture
SCIENCE	Science
VARIETE	Programmes de paroles variés
POP M	Musique populaire
ROCK M	Musique rock
EASY M	Musique commerciale
LIGHT M	Musique classique
CLASSICS	Musique classique sérieuse
OTHER M	Autre musique
WEATHER	Information météo
FINANCE	Programmes financiers
CHILDREN	Programmes pour les enfants
SOCIAL	Programmes d'affaires sociales/Société
RELIGION	Emissions religieuses
PHONE IN	Programmes d'appels en direct
TRAVEL	Voyages et circuits
LEISURE	Loisirs et hobby
JAZZ	Musique de jazz
COUNTRY	Musique country
NATION M	Musique nationale
OLDIES	Vieille musique
FOLK M	Musique folklorique
DOCUMENT	Programmes documentaires
TEST	Message de test et d'alarme de l'émetteur
ALARM 1	Information d'émission d'urgence

Vous pouvez rechercher un type de programme particulier (PTY) en suivant les opérations suivantes:

- 1 Appuyez sur BAND pour sélectionner le mode FM.**
- 2 Appuyez sur PTY de la télécommande et l'affichage indiquera le dernier PTY en usage.**
- 3 Appuyez sur PTY à plusieurs reprises pour sélectionner un PTY souhaité.**
- 4 Lorsque le PTY est sélectionné, appuyez sur PTY SEARCH.**

L'appareil passera à un mode de recherche automatique. Lorsque l'émetteur est accordé, la recherche se terminera.

Autres fonctions

Programmation du Temporisateur de Sommeil

Vous avez la possibilité de régler le récepteur DVD pour qu'il s'éteigne automatiquement à une heure précise.

1 Appuyez sur SLEEP pour régler l'heure de sommeil programmée.

Le témoin VEILLE (SLEEP) et l'heure de sommeil apparaissent sur la fenêtre.

2 Chaque fois que vous appuyez sur SLEEP, les réglages changent dans l'ordre suivant.

SLEEP 90 → 80 → 70 → 60 → 50 → 40 → 30 → 20 → 10 → OFF

N Remarque

- Vous pouvez vérifier le temps restant avant que le récepteur DVD ne s'éteigne.

Appuyez sur SLEEP. Le temps restant apparaît sur l'écran.

Variateur

Cette fonction s'affiche dans la fenêtre d'affichage et l'indicateur du volume est en condition allumée.

Appuyez plusieurs fois sur la touche DIMMER.

Sourdine

Appuyez sur MUTE pour mettre en sourdine votre appareil.

Vous pouvez mettre en sourdine votre appareil pour, par exemple, répondre au téléphone, l'indicateur "MUTE" clignote dans la fenêtre d'affichage.

Utilisation de la prise pour casque

Connectez un casque stéréo (∅3.5mm) dans le **connecteur PHONES**.

Les haut-parleurs sont automatiquement coupés quand vous branchez le casque (non fourni).

Choisir une source d'entrée

Vous pouvez choisir des magnétoscopes ou d'autres périphériques connectés aux connecteurs VIDEO1, VIDEO2, à la prise péritel EURO ou au connecteur optique. Reportez-vous au guide d'utilisation fourni avec l'appareil pour obtenir plus d'informations sur son fonctionnement.

Appuyez plusieurs fois sur AUX sur la télécommande pour choisir la source d'entrée désirée.

Chaque fois que vous appuyez sur ce bouton, le mode de la fonction change dans l'ordre suivant :

- **VIDEO 1** : pour choisir le signal analogique des connecteurs VIDEO1, AUDIO IN (L/R) & VIDEO IN.
- **VIDEO 1 OPT** : pour choisir le signal numérique du connecteur VIDEO1 OPTICAL IN.
- **VIDEO 2** : pour choisir le signal analogique des connecteurs VIDEO2, AUDIO IN (L/R) & VIDEO IN.
- **VIDEO2 OPT** : pour choisir le signal numérique du connecteur VIDEO2 OPTICAL IN.
- **TV-AUDIO** : Pour choisir le signal audio TV de la prise péritel.

N Remarques

- La fonction d'entrée optique n'est disponible que lorsque la fréquence d'échantillonnage de l'autre appareil est de 32 ~ 96kHz.
- Vous pouvez également choisir une source d'entrée en appuyant sur le bouton LECTURE/FONCTION (PLAY/FUNCTION) sur le panneau avant. Maintenez appuyé ce bouton 3 secondes, puis appuyez de manière répétée pour choisir la source d'entrée.

Liste des codes des langues

Entrez le numéro de code adéquat dans les réglages "disque audio", "sous-titrage disque" et /ou "Menu disque" (voir page 19).

Code	langue	Code	langue	Code	langue	Code	langue
6565	Afar	7079	Faroese	7678	Lingala	8375	Slovaque
6566	Abkhazian	7082	Français	7679	Laotien	8376	Slovène
6570	Afrikaans	7089	Frisien	7684	Lithuanien	8377	Samoa
6577	Ameharic	7165	Irlandais	7686	Létonien, Letton	8378	Shona
6582	Arabe	7168	Ecossais	7771	Malgache	8379	Somali
6583	Assamese	7176	Galicien	7773	Maori	8381	Albanais
6588	Aymara	7178	Guarani	7775	Macédonien	8382	Serbe
6590	Azerbaïjani	7185	Gujarati	7776	Malayalam	8385	Soudanais
6665	Bashkir	7265	Hausa	7778	Mongolien	8386	Suédois
6669	Biélorusse	7273	Hindi	7779	Moldave	8387	Swahili
6671	Bulgare	7282	Croate	7782	Marathi	8465	Tamoul
6672	Bihari	7285	Hongrois	7783	Malais	8469	Telugu
6678	Bengali; Bangla	7289	Arménien	7784	Maltais	8471	Tajik
6679	Tibétain	7365	Interlingua	7789	Birman	8472	Thaï
6682	Breton	7378	Indonésien	7865	Nauru	8473	Tigrinya
6765	Catalan	7383	Icelandais	7869	Népalais	8475	Turkmène
6779	Corse	7384	Italien	7876	Hollandais	8476	Tagalog
6783	Tchèque	7387	Hébreux	7879	Norvégien	8479	Tonga
6789	Gallois	7465	Japonais	7982	Oriya	8482	Turc
6865	Danois	7473	Yiddish	8065	Panjab	8484	Tatar
6869	Allemand	7487	Javanais	8076	Polonais	8487	Twi
6890	Bhutan	7565	Géorgien	8083	Pashto, Pushto	8575	Ukrainien
6976	Grec	7575	Kazakh	8084	Portugais	8582	Ourdou
6978	Anglais	7576	Groenlandais	8185	Quechua	8590	Ouzbek
6979	Espéranto	7577	Cambodgien	8277	Rhaeto-Romance	8673	Vietnamien
6983	Espagnol	7578	Kannada	8279	Roumain	8679	Volapük
6984	Estonien	7579	Coréen	8285	Russe	8779	Wolof
6985	Basque	7583	Kashmiri	8365	Sanskrit	8872	Xhosa
7065	Perse	7585	Kurde	8368	Sindhi	8979	Yoruba
7073	Finnois	7589	Kirghiz	8372	serbo-croate	9072	Chinois
7074	Fiji	7665	Latin	8373	Singalais	9085	Zoulou

Liste des codes pays

Entrez le numéro de code adéquat pour le réglage initial de "Code pays" (voir page 21).

Code Pays	Code Pays	Code Pays	Code Pays
AD Andorre	ER Erythrée	LC Sainte Luce	SB Iles Salomon
AE Emirats Arabes Unis	ES Espagne	LI Liechtenstein	SC Seychelles
AF Afghanistan	ET Ethiopie	LK Sri Lanka	SD Soudan
AG Antigua et la Barbuda	FI Finlande	LR Liberia	SE Suède
AI Anguilla	FJ Fiji	LS Lesotho	SG Singapour
AL Albanie	FK Falkland Islands	LT Lituanie	SH Saint Hélène
AM Arménie	FM Micronésie	LU Luxembourg	SI Slovénie
AN Antilles Hollandaises	FO Iles Féroé	LV Lettonie	SJ Iles Svalbard et Jan Mayen
AO Angola	FR France	LY Libye	SK République Slovaque
AQ Antarctique	FX France (Métropole)	MA Maroc	SL Sierra Leone
AR Argentine	GA Gabon	MC Monaco	SM San Marino
AS Samoa Américaine	GB Grande Bretagne	MD Moldavie	SN Sénégal
AT Autriche	GD Grenade	MG Madagascar	SO Somalie
AU Australie	GE Géorgie	MH Iles Marshall	SR Suriname
AW Aruba	GF Guyane Française	MK Macédoine	ST Saint Tome et Principe
AZ Azerbaïdjan	GH Ghana	ML Mali	SU Ex URSS
BA Bosnie-Herzégovine	GI Gibraltar	MM Myanmar	SV El Salvador
BB Barbades	GL Groenland	MN Mongolie	SY Syrie
BD Bangladesh	GM Gambie	MO Macao	SZ Swaziland
BE Belgique	GN Guinée	MP Northern Mariana Islands	TC Iles Turks et Caïques
BF Burkina Faso	GP Guadeloupe (Française)	MQ Martinique (Française)	TD Tchad
BG Bulgarie	GQ Guinée Equatoriale	MR Mauritanie	TF Territoires français du sud
BH Bahrain	GR Grèce	MS Montserrat	TG Togo
BI Burundi	GS S. Géorgie & S. Sandwich Isls.	MT Malte	TH Thaïlande
BJ Bénin	GT Guatemala	MU Maurice	TJ Tadjikistan
BM Bermudes	GU Guam (USA)	MV Maldives	TK Tokelau
BN Brunei Darussalam	GW Guinée Bissau	MW Malawi	TM Turkménistan
BO Bolivie	GY Guyane	MX Mexique	TN Tunisie
BR Brésil	HK Hong Kong	MY Malaisie	TO Tonga
BS Bahamas	HM Iles Heard et McDonald	MZ Mozambique	TP Timor d'est
BT Bhutan	HN Honduras	NA Namibie	TR Turquie
BV Bouvet Island	HR Croatie	NC Nouvelle Calédonie (française)	TT Trinité et Tobago
BW Botswana	HT Haïti	NE Niger	TV Tuvalu
BY Biélarussie	HU Hongrie	NF Ile Norfolk	TW Taiwan
BZ Belize	ID Indonésie	NG Nigeria	TZ Tanzanie
CA Canada	IE Irlande	NI Nicaragua	UA Ukraine
CC Cocos (Keeling) Islands	IL Israël	NL Pays Bas	UG Ouganda
CF République de Centre Afrique	IN Inde	NO Norvège	UK Royaume Uni
CG Congo	IO Territoire de l'Océan Indien Britannique	NP Népal	UM petites lies bordant les USA
CH Suisse	IQ Iraq	NR Nauru	US Etats Unis
CI Côte d'Ivoire	IR Iran	NZ Nouvelle Zélande	UY Uruguay
CK Cook Islands	IS Icelande	OM Oman	UZ Ouzbékistan
CL Chile	IT Italie	PA Panama	VA Etat de Vatican
CM Cameroun	JM Jamaïque	PE Pérou	VC Saint Vincent & Grenadines
CN Chine	JO Jordanie	PF Polynésie (Française)	VE Venezuela
CO Colombie	JP Japon	PG Papouasie Nouvelle Guinée	VG Iles Vierges (Britannique)
CR Costa Rica	KE Kenya	PH Philippines	VI Iles Vierge (USA)
cs Ex Tchecoslovaquie	KG Kyrgyzstan	PK Pakistan	VN Vietnam
CU Cuba	KH Cambodge	PL Pologne	VU Vanuatu
CV Cape Vert	KI Kiribati	PM Saint Pierre et Miquelon	WF Iles Wallis et Futuna
CX Christmas Island	KM Comores	PN Ile Pitcairn	WS Samoa
CY Chypre	KN Saint Kitts & Nevis Anguilla	PR Puerto Rico	YE Yémen
CZ République Tchèque	KP Corée du nord	PT Portugal	YT Mayotte
DE Allemagne	KR Corée du sud	PW Palau	YU Yougoslavie
DJ Djibouti	KW Koweït	PY Paraguay	ZA Afrique du sud
DK Danemark	KY Iles Caïman	QA Qatar	ZM Zambie
DM Dominique	KZ Kazakhstan	RE Réunion (Française)	ZR Zaïre
DO République Dominicaine	LA Laos	RO Roumanie	ZW Zimbabwe
DZ Algérie	LB Liban	RU Fédération Russe	
EC Equateur		RW Rwanda	
EE Estonie		SA Arabie Saoudite	
EG Egypte			
EH Sahara Occidental			

Guide du dépannage

Examinez le guide ci-dessous pour identifier la cause possible d'un problème, avant de contacter le service après-vente.

Symptôme	Cause	Remède
Absence d'alimentation.	<ul style="list-style-type: none"> Le cordon d'alimentation est débranché. 	<ul style="list-style-type: none"> Branchez correctement le cordon d'alimentation sur la prise secteur.
Le récepteur DVD est sous tension, mais il ne fonctionne pas.	<ul style="list-style-type: none"> Pas de disque inséré. 	<ul style="list-style-type: none"> Insérez un disque. (Vérifiez que l'indicateur DVD ou CD audio, situé dans la fenêtre d'affichage du récepteur DVD, est allumé).
Pas d'image.	<ul style="list-style-type: none"> Le téléviseur n'est pas réglé de manière à recevoir la sortie du signal DVD. 	<ul style="list-style-type: none"> Sélectionnez le mode entrée vidéo approprié sur le téléviseur, de telle sorte que l'image provenant du récepteur DVD apparaisse sur l'écran du téléviseur.
	<ul style="list-style-type: none"> Le câble vidéo n'est pas correctement connecté. 	<ul style="list-style-type: none"> Branchez correctement le câble vidéo sur les prises.
	<ul style="list-style-type: none"> Le téléviseur raccordé est hors tension. 	<ul style="list-style-type: none"> Allumez le téléviseur.
On entend soit un son très léger, soit aucun son.	<ul style="list-style-type: none"> L'équipement raccordé avec le câble audio n'est pas réglé de manière à recevoir la sortie du signal DVD. 	<ul style="list-style-type: none"> Sélectionnez le mode entrée approprié sur l'ampli/tuner audio, de manière à pouvoir écouter le son en provenance du récepteur DVD.
	<ul style="list-style-type: none"> Les câbles audio ne sont pas correctement connectés. 	<ul style="list-style-type: none"> Branchez correctement le câble audio sur les prises.
	<ul style="list-style-type: none"> L'équipement raccordé au moyen du câble audio est hors tension. 	<ul style="list-style-type: none"> Mettez l'équipement raccordé par le câble audio sous tension.
	<ul style="list-style-type: none"> Le câble de connexion audio est abîmé. 	<ul style="list-style-type: none"> Remplacez-le par un nouveau.
Mauvaise qualité de l'image en lecture.	<ul style="list-style-type: none"> Le disque est sale. 	<ul style="list-style-type: none"> Nettoyez le disque.
Le récepteur DVD ne commence pas la lecture.	<ul style="list-style-type: none"> Pas de disque inséré. 	<ul style="list-style-type: none"> Insérez un disque. (Vérifiez que l'indicateur DVD ou CD audio, situé dans la fenêtre d'affichage du récepteur DVD, est allumé).
	<ul style="list-style-type: none"> Insertion d'un disque ne pouvant être lu. 	<ul style="list-style-type: none"> Insérez un disque pouvant être lu. (Vérifiez le type du disque, le système de couleurs et le code de région).
	<ul style="list-style-type: none"> Le disque est positionné à l'envers. 	<ul style="list-style-type: none"> Positionnez la face de lecture du disque vers le bas.
	<ul style="list-style-type: none"> Le disque n'est pas positionné à l'intérieur du guide. 	<ul style="list-style-type: none"> Positionnez correctement le disque sur le plateau, à l'intérieur du guide.
	<ul style="list-style-type: none"> Le disque est sale. 	<ul style="list-style-type: none"> Nettoyez le disque.
	<ul style="list-style-type: none"> Un menu est affiché sur l'écran du téléviseur. 	<ul style="list-style-type: none"> Appuyez sur la touche SETUP pour désactiver l'écran menu.
	<ul style="list-style-type: none"> Le niveau de classification est réglé. 	<ul style="list-style-type: none"> Annulez la fonction Rating (classification) ou modifiez le niveau de classification.
Un ronflement sévère ou un bruit apparaît.	<ul style="list-style-type: none"> Les fiches ou les prises sont sales. 	<ul style="list-style-type: none"> Essayez-les avec un chiffon légèrement humidifié d'alcool.
	<ul style="list-style-type: none"> Le disque est sale. 	<ul style="list-style-type: none"> Nettoyez le disque.
	<ul style="list-style-type: none"> Les haut-parleurs et ses éléments sont faibles. 	<ul style="list-style-type: none"> Branchez soigneusement les haut-parleurs et ses éléments
	<ul style="list-style-type: none"> L'ampli-sintoniseur est placé trop près du téléviseur. 	<ul style="list-style-type: none"> Eloignez votre téléviseur des composants audio.

Guide du dépannage

Symptôme	Cause	Remède
Impossible de capter les stations de radio.	<ul style="list-style-type: none"> L'antenne est mal positionnée ou mal connectée. 	<ul style="list-style-type: none"> Branchez l'antenne. Réglez les antennes et branchez une antenne extérieure si nécessaire.
	<ul style="list-style-type: none"> Le signal des stations est trop faible (lorsque la recherche automatique de stations est utilisée). 	<ul style="list-style-type: none"> Réglez la station manuellement.
	<ul style="list-style-type: none"> Aucune station n'a été pré-sélectionnée ou effacée (lors du réglage en scannant les stations pré-sélectionnées). 	<ul style="list-style-type: none"> Présélectionnez les stations (page 31).
La télécommande ne fonctionne pas correctement.	<ul style="list-style-type: none"> La télécommande n'est pas dirigée vers le capteur à distance du récepteur DVD. 	<ul style="list-style-type: none"> Dirigez la télécommande vers le capteur à distance du récepteur DVD.
	<ul style="list-style-type: none"> La télécommande est trop éloignée du récepteur DVD. 	<ul style="list-style-type: none"> Faites fonctionner la télécommande à l'intérieur d'une distance d'environ 23 pieds (7 mètres).
	<ul style="list-style-type: none"> Un obstacle se trouve sur le trajet allant de la télécommande au récepteur DVD. 	<ul style="list-style-type: none"> Enlevez l'obstacle en question.
	<ul style="list-style-type: none"> Les piles de la télécommande sont épuisées. 	<ul style="list-style-type: none"> Remplacez les piles par des piles neuves.
Les modes son ou Prologic II ne peuvent pas être modifiés.	<ul style="list-style-type: none"> Le système ne peut pas être modifié lors de la lecture d'un disque MP3 ou WMA. 	<ul style="list-style-type: none"> Introduire un disque de CD type.
L'affichage du panneau frontal est trop terne.	<ul style="list-style-type: none"> Rien n'est affiché sur l'affichage du panneau frontal. 	<ul style="list-style-type: none"> Appuyer sur DIMMER sur la télécommande.

Spécification

[Général]	Alimentation	Voir sur l'étiquette principale (étiqueté sur le couvercle inférieur ou le panneau arrière.)			
	Consommation	Voir sur l'étiquette principale (étiqueté sur le couvercle inférieur ou le panneau arrière.)			
	Poids	4.3 kg			
	Dimensions externes (W x H x D)	360 x 70 x 350mm			
	Conditions d'exécution	Température: de 5°C à 35°C, Etat d'exécution: Horizontal			
	Taux d'humidité	5% à 85%			
[CD/DVD]	Laser	Diode laser, longueur d'ondes 650 nm			
	Système signal	PAL 625/50, NTSC 525/60			
	Bande de fréquences (audio)	150 Hz à 18 kHz			
	Taux signal/bruit (audio)	Plus de 70 dB (1 kHz, NOP, 20 kHz LPF/A-Filtre)			
	Gamme dynamique (audio)	Plus de 70 dB			
	Distorsion harmonique(audio)	0.5 % (1 kHz, à la position 12W) (20 kHz LPF/A-Filtre)			
[Vidéo]	Entrée Vidéo	1.0 V (p-p), 75 Ω, synchro négative, RCA jack x 2/ SCART (TO TV)			
	Sortie Vidéo	1.0 V (p-p), 75 Ω, synchro négative.,RCA jack x 1/ SCART (TO TV)			
	Sortie S-vidéo	(Y) 1.0 V (p-p), 75 Ω, synchro négative., Mini DIN 4-pin x 1 (C) 0.3 V (p-p), 75 Ω			
[Tuer]	[FM]	Réglage du son	87.5 - 108 MHz ou 65.0 - 74.0 MHz, 87.5 - 108.0 MHz		
		Fréquence Intermédiaire	10.7 MHz		
		Rapport signal/bruit	60 dB		
	[AM [MW]	Réponse fréquence	150 - 8,000 Hz		
		Réglage du son	522 - 1,611 kHz ou 530 - 1,610 kHz		
		Fréquence Intermédiaire	450 kHz		
[Amplifier]	Mode stéréo	50W + 50W (8 Ω à 1 kHz, THD 10 %)			
	Mode son ambiance (* Dépend des réglages de mode son et de la source, la sortie de son peut être inexistante.)	Front : 50W + 50W (THD 10 %) central*: 50W Surround*: 50W + 50W (8Ω at 1 kHz, THD 10 %) Subwoofer*: 100W (4Ω at 30 Hz, THD 10 %)			
	Entrées	VIDEO 1, VIDEO 2, OPTICAL AUDIO, SCART			
	Sorties	VIDEO 1 (AUDIO OUT) : 2 V PHONES: (32 Ω, 0.8 V) OPTICAL AUDIO			
	Émetteur (ACC-W5100)	TX	Sortie Transmission : 2.4GHz, Alimentation : DC 7V		
	RX	Sortie réception : 2.4GHz			
[Haut-Parleurs]		Haut-parleur avant LHS-5100T	Haut-parleur central LHS-5100CV	Caisson de basse LHS-5100W	Haut-parleur sans fil FA-W5100SR/SL
	Type	2 Voie 2 Haut-parleur	2 Voie 2 Haut-parleur	1 Voie 1 Haut-parleur	2 Voie 2 Haut-parleur
	Réponse fréquence	150 - 20000 Hz	150 - 20000 Hz	40 - 1500 Hz	110 - 20000 Hz
	Niveau de pression acoustique	83 dB/W (1m)	83 dB/W (1m)	82 dB/W (1m)	83 dB/W (1m)
	Puissance d'entrée	50W	50W	100W	50W
	Puissance d'entrée max.	100W	100W	200W	100W
	Dimensions totale (L x H x P)	182x534.5x182 mm	340x132x105.5 mm	209x417x385 mm	182x534.5x182 mm
	Poids total	1.5 kg	1.2 kg	6.5 kg	2.2 kg

* Les schémas et les caractéristiques sont susceptibles d'être modifiés à tout moment.



P/NO: 3834RH0019P