



数码创导—LG  
DIGITAL

## 使用说明书



# 洗衣机

- |           |           |
|-----------|-----------|
| XQB42-98  | XQB43-98  |
| XQB42-108 | XQB45-18  |
| XQB42-118 | XQB45-27  |
| XQB42-128 | XQB45-58S |
| XQB42-178 | XQB46-18  |
| XQB42-188 | XQB50-108 |



如有问题  
请打电话



### LG电子技术服务中心

- 北京: (010) 67346868  
上海: (021) 62915858  
成都: (028) 85551818  
沈阳: (024) 88525858  
武汉: (027) 83761818  
广州: (020) 86231818  
济南: (0531) 2055858  
天津: (022) 86999898  
南京: (025) 86897878

### 南京LG熊猫电器有限公司

地址: 中国南京市白下区海福巷118号  
电话: 025-84879998  
传真: 025-84872931  
邮编: 210007  
售后服务热线: 025-84876315

免费咨询电话: 8008288008  
(全国区域免费电话)



## LG电子

售后服务网址 <http://www.lge-panda.com>

P/NO:3828FN3023P

免费服务电话  
8008288008

在使用本产品之前, 请您仔细阅读该说明书, 并请妥善保存, 以备将来需要。

# 目 录

安全方面的注意事项 .....	3
特点 .....	5
部件名称 .....	6
操作开关功能介绍 .....	7
安装方法 .....	8
洗衣前的准备 .....	12
放置 .....	12
标准洗衣程序 .....	13
其他洗衣程序 .....	14
可选择的洗衣程序 .....	15
各程序运行时间表 .....	16
洗涤剂的使用 .....	17
漂白剂的使用 .....	18
柔软剂的使用 .....	18
维护保养 .....	19
故障的诊断 .....	20
其它 .....	22
记录 .....	22
规格 .....	23

## 安全方面的注意事项(请务必遵守)

为了防止危害或损伤到使用人和他人的人身与财产，就安全方面需务必遵守的事项作如下说明：

- 对无视表示内容，错误地使用时，引起的危害或损伤的程度，用下列符号进行分类、说明。



**警告**

违反标识事项时有可能发生严重的伤害或死亡的内容



**注意**

违反标识事项时有可能发生轻微的伤害或产品损伤的内容

- 对希望遵守的内容的种类，用下列符号进行分类/说明。例如：

	该图标是对有可能发生危险的事项和操作唤起注意的记号。
	该图标在特定条件下，唤起有可能触电的注意的记号。
	该图标在特定条件下，唤起有可能发生火灾的注意的记号。
	该图标在特定条件下，有可能发生破裂的注意的记号。

## 安全方面的注意事项(请务必遵守)

### 警告



● 有可能触电

1. 请勿用湿手插/拔电源插头。
2. 保持电源插头清洁，勿用湿布除尘。

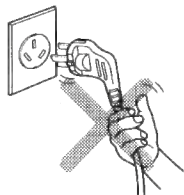

● 有可能触电

1. 请单独使用 220V~，5A 以上的三芯电源插座。
2. 插座要可靠接地。

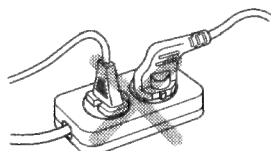

● 有可能触电

1. 除修理技术者外请不要随意拆卸或改造洗衣机。
2. 电源线采用 Y 形连接，如有损坏，必须由专业人员更换；或与我公司售后服务热线联系。

# 安全方面的注意事项



- 有可能发生火灾或漏电
  1. 不要让洗衣机接触或靠近热源/明火(如:蚊香、蜡烛、香烟等)。



- 有可能发生火灾、短路、漏电
  1. 清洁时请不要往洗衣机上洒水。



- 有可能发生火灾或短路
  1. 使用完毕与清洁时请拔出电源插头。
  2. 拔插头时请勿拽拉电源线。
  3. 电源插头接触过松时请勿使用。
  4. 请勿强弯、绑扎、重压电源线。
  5. 请不要将洗衣机放在户外或湿气大的地方使用。
  6. 请勿放置在地毯上使用。



- 可能发生爆炸
  1. 请勿将易燃/挥发性物质或沾有上述物质的衣物放入或靠近洗衣桶。



- 会引起人身伤害
  1. 请勿让幼童接触或靠近洗衣机。

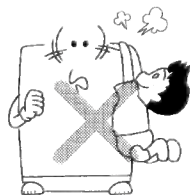

- 会引起人身伤害
  1. 运行中请勿将手伸到洗衣机下面。
  2. 脱水桶未完全停止旋转前,请勿用手触摸桶内衣物。



## ⚠ 注意

- 可能发生变形
  1. 用温水洗涤时,请勿超过40℃。
  2. 请勿攀爬或搁置重物在洗衣机上。

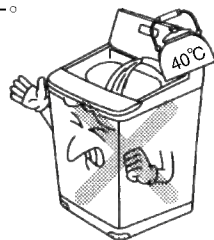

- 可能引起损坏
  1. 不要让水在机器中残留,以免冻结。

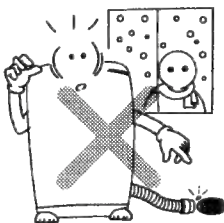

- 可能引起振动
  1. 请不要洗涤防水性衣物(如:雨披、羽绒服、浴帘、睡袋等)。

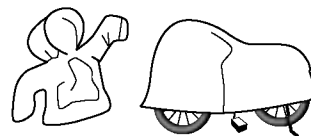

# 特点

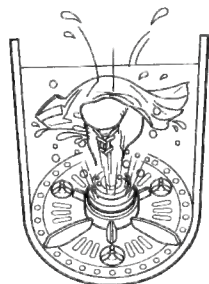

## 新颖的拳击棒和三个小波轮

- 拳击棒和三个小波轮互相配合，形成三维新水流，大大降低了衣物缠绕程度，提高了洗涤效果。  
(XQB42-98、XQB42-108、XQB42-118、XQB43-98 机型除外)

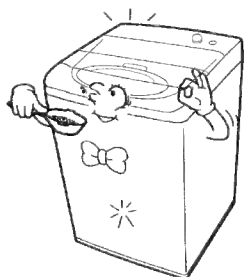

## 告知您最适当的洗涤剂用量

- (XQB42-98、XQB42-108、XQB42-118、XQB42-128、XQB42-178、XQB42-188、XQB50-108 机型除外)



## 豪华圆弧设计

- 轻触式按键，使用方便，舒适。

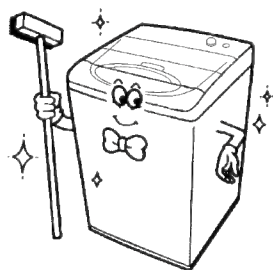

## 清洁洗涤



- XQB42-98、XQB42-108、XQB42-118、XQB42-128、XQB42-178、XQB42-188、XQB43-98、XQB45-18、XQB45-27、XQB46-18 和 XQB50-108 采用具有防霉变添加剂的塑料内桶，使洗涤更加卫生和干净。
- XQB45-58S 采用凹凸内壁的不锈钢内桶，永不生锈，豪华耐用。

# 部件名称

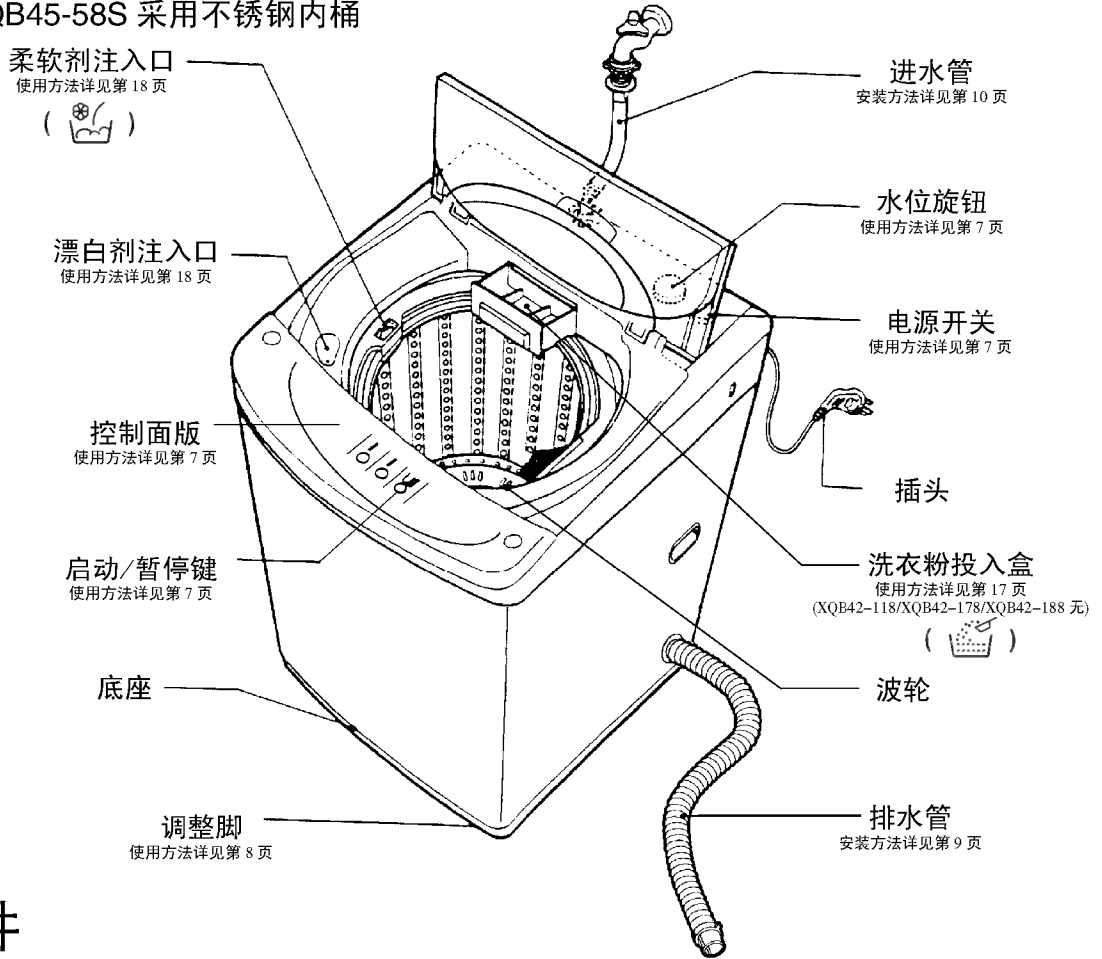
- XQB42-98/XQB42-108/XQB42-118/XQB42-128/XQB42-178/XQB42-188/  
XQB43-98/XQB45-18/XQB45-27/XQB45-58S/XQB46-18/XQB50-108
- XQB42-98/XQB42-108/XQB42-118/XQB42-128/XQB42-178/XQB42-188/  
XQB43-98/XQB45-18/XQB45-27/XQB46-18/XQB50-108 采用塑料内桶
- XQB45-58S 采用不锈钢内桶

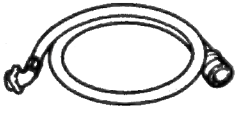

## 附件

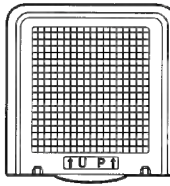
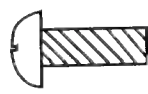
进水管	排水管	防鼠底板	防鼠底板固定螺钉
			
一根 (P/NO.:5214FA1609U)	一根 (P/NO.:5251FA1006J)	一块 (P/NO.:3550EN1009A)	一个 (P/NO.:4JN0002A)

另行销售的零部件

- 进水管
- 排水管

另行销售的零部件可以到当地的 LG 电子维修中心或维修站购买。

# 操作开关功能介绍

## 选择性功能

### 水量和洗涤剂量

- 根据洗涤剂水位指示灯的提示投入相应的洗涤剂量,并调节水位旋钮到相应的位置。
- 水位显示是对应于干的衣物,湿的衣物将会导致水位过高。

注: XQB42-98/XQB42-108/  
XQB42-118/XQB42-128/  
XQB42-178/XQB42-188/  
XQB50-108 机型无洗涤剂/  
水位指示,应根据衣物量的  
多少自行调节水位旋钮。

### 水位旋钮

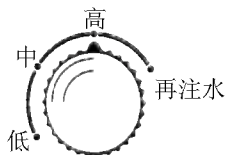

- 根据水位指示灯的提示,调节相应的水位。
- 在洗衣过程中,可以调节水位按钮至“再注水”位置增加水量,然后再转回想要的水位。

### 电源开关

- 按下为接通电源,再按一下为切断电源。

### 启动/暂停键

- 接通电源后,要使本机开始工作,则必须按下“启动/暂停”键(工作指示灯闪烁)。
- 要使正在工作中的洗衣机暂停或改变程序,则再按动此键工作指示灯由闪烁变成常亮,再按一次,可恢复正常。

- 溢水
- 洗涤
- 漂洗
- 脱水

- 标准
- 快速
- 浸泡
- 羊毛

- 洗涤剂 水位:
- 高
  - 中
  - 低

设定程序

全自动程序

启动/暂停

## 设定程序

- 可根据下表选择所需的洗衣方式:

● 指示灯亮 ○ 指示灯不亮  
1-9 表示按设定程序键的次数

	接通电源	1	2	3	4	5	6	7	8	9
溢水	○	○	○	○	○	○	●	●	●	●
洗涤	●	○	○	○	●	●	●	○	○	●
漂洗	●	○	●	●	●	○	●	●	●	●
脱水	●	●	●	○	○	○	●	●	○	○

八种型号无溢水功能,故洗衣方式到5为止。

- 根据洗涤物选择合适的程序:

程序	衣物类型
标准	常规衣物
快速	不太脏的衣物
浸泡	非常脏的衣物
羊毛	羊毛细织衣物

## 童锁

(XQB50-108 机型除外)

- 作用: 锁定已设定的程序,防止洗衣机运行中儿童误按改变程序。
- 开启: 同时按下“设定程序”和“全自动程序”两键。
- 状态: 启动时伴有“叮叮”一声,此后“全自动程序”中除执行中程序的工作指示灯常亮,其余工作指示灯将闪烁。(XQB42-98/XQB42-108/XQB42-118/XQB42-128/XQB42-178/XQB42-188 机型无蜂鸣音)
- 关闭: 再一次同时按下“设定程序”和“全自动程序”键或切断电源。

# 安装方法

## 把洗衣机安放在平整, 坚实的地面

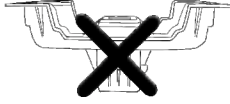
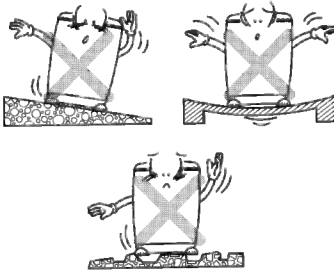
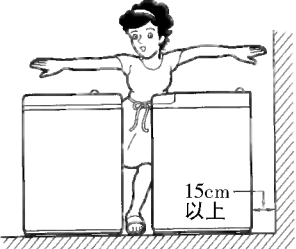
 <ul style="list-style-type: none"> <li>● 用户请勿将包装用底座 (塑料支架) 放在洗衣机下面, 否则会产生异响及损坏洗衣机。</li> </ul>	 <ul style="list-style-type: none"> <li>● 安放在平整, 坚实的地面。</li> </ul>	 <ul style="list-style-type: none"> <li>● 与墙壁保持 15cm 以上的距离, 以防脱水时碰撞墙壁产生噪音。</li> </ul>
---	---	--

## 洗衣机水平调整

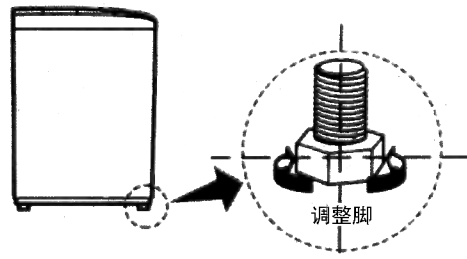
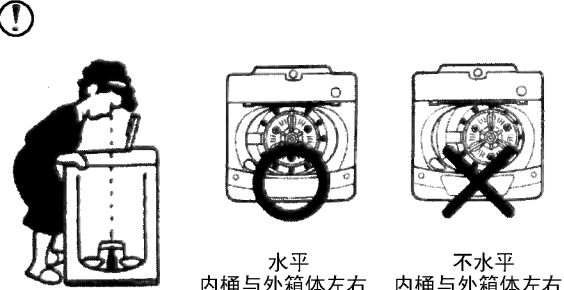
 <ul style="list-style-type: none"> <li>● 洗衣机正面两个支撑脚为可调整脚, 当洗衣机安放不平时, 稍稍抬起前部, 左右旋转可调整脚, 使之水平。</li> </ul>	 <ul style="list-style-type: none"> <li>● 如图所示确认洗衣机是否水平。</li> </ul>
--	--

## 安装防鼠底板

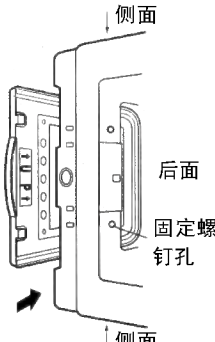
	<ul style="list-style-type: none"> <li>● 请将洗衣机侧身轻轻放倒在柔软的垫子上 (如毛巾布, 毛毯等), 拿出防鼠底板, 将有“UP”字样的一面朝里, 从洗衣机后面 (如图所示) 轻轻插入, 直至听到咔嗒一声。(如果防鼠底板未完全插入, 洗涤和脱水时将可能产生噪音。</li> <li>● 在螺钉孔处安装固定螺钉。</li> </ul>
---	--



# 安装方法

## 排水管安装

- 将排水管连接到洗衣机侧面的排水管口上。

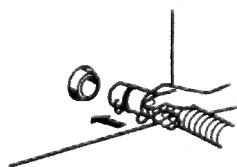

- 先将排水管往机体内推(推入至排水管上箭头处为止),然后再用卡簧固定。

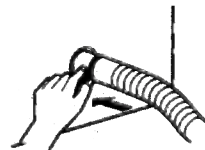

- 排水管一定要插到位, 否则将可能导致漏水。
- 洗衣机工作时要将排水管放下, 管子不能缠绕。
- 排水管支撑高度应低于 6cm , 否则将可能导致洗衣机不能正常脱水。



## 改变排水管方向

- 先将螺钉松开, 取下后盖。
- 取下外箱体的排水孔帽。

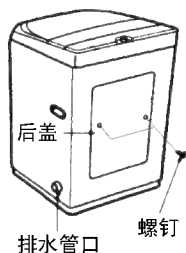

- 小心地将内排水管移至另一方向, 勿将它折损。

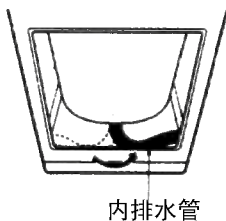

- 必须上紧固定排水管的螺钉。

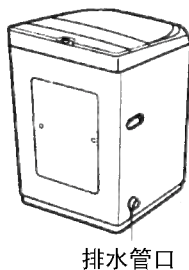

- 盖上市后盖, 上螺钉。将排水孔帽安装到另一侧面。

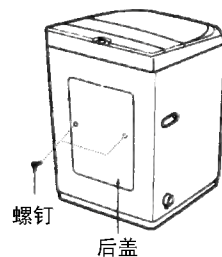

# 安装方法

## 安装进水管

- **进水管与洗衣机的连接** ● 请使用随机配用的新供水管组件与洗衣机连接, 不要使用已用过的旧的供水管组件。

1. 确认进水管连接座里有黑色的密封橡胶垫。若没有, 连接后会出现漏水。

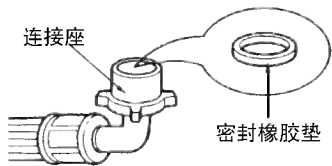

2. 将进水管连接座垂直安放在进水阀口上。

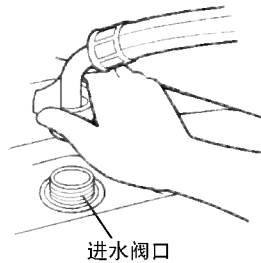

3. 顺时针缓慢旋紧进水管连接座, 以确保进水管连接座与进水阀连接牢固。

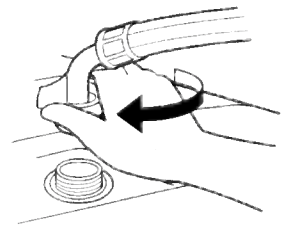

- **进水管与水龙头的连接**

1. 一手拿着上连接座, 一手向左旋转进水管的旋转头, 将上连接座与进水管分开。

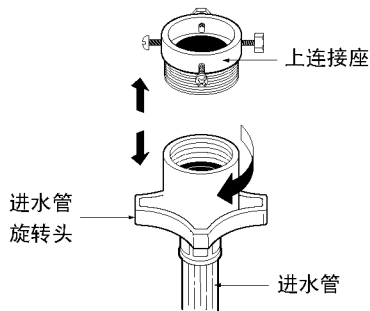

2. 将上连接座上的四颗紧固螺钉拧松, 以便能将水龙头放在中间。

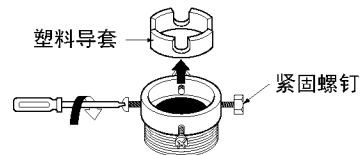

❗ 如果水龙头管径过粗, 可去掉里面的塑料导套。

3. 均匀调整上连接座的四颗螺钉, 使靠墙壁侧的两颗螺钉首先与水龙头外侧充分接触。

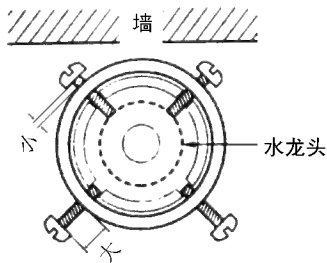

❗ 靠近墙壁的螺钉可预先用手拧进一些。

4. 将上连接座向上抵住水龙头口, 使其内部密封垫与水龙头充分接触 (请注意不可取出密封垫)。

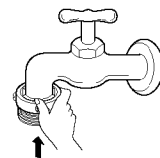

❗ 请选用标准水龙头。水龙头口部必须平整。如不平, 请挫平。

# 安装方法

5. 如图旋转远离墙壁的两颗螺钉使其与水龙头接触后,再用螺丝刀旋紧。

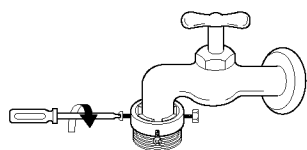

6. 使进水管旋转头竖直向上对准上连接座,以便内部的密封垫能充分压紧。

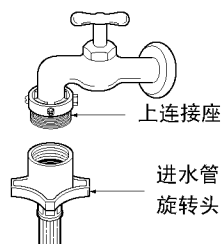

7. 将进水管安装在上连接座上后,向右旋转进水管旋转头,将进水管拧紧。

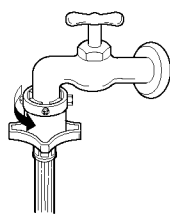

8. 确认上连接座与进水管连接是否牢靠。

- 确认进水管与进水阀和水龙头都拧紧,然后慢慢打开水龙头,看是否漏水。
- 如果漏水,请关上水龙头,重新安装。(如果上连接座没有装好,或者,上连接座与进水管旋转头没有拧紧,都可能发生漏水。)
- 长时间使用后,可能会松动。此时请按 1-8 顺序重新安装。(搬家等需重新安装进水管接头时,也请按相同的顺序进行。)

# 洗衣前的准备

<ul style="list-style-type: none"> <li>● 检查衣服是否可以用水洗。</li> </ul>  <p style="text-align: right;">❗</p>	<ul style="list-style-type: none"> <li>● 一定要除去如钥匙,别针,硬币之类的东西。</li> </ul>  <p style="text-align: right;">❗</p>	<ul style="list-style-type: none"> <li>● 有油污或易褪色的衣物,应分开清洗。</li> </ul>  <p style="text-align: right;">❗</p>
<ul style="list-style-type: none"> <li>● 洗衣前掸去衣物灰尘。</li> </ul>  <p style="text-align: right;">❗</p>	<ul style="list-style-type: none"> <li>● 清洗衣物前应把衣物从内向外翻。</li> </ul>  <p style="text-align: right;">❗</p>	<ul style="list-style-type: none"> <li>● 清洗精细衣物时,应放入尼龙袋中。</li> </ul>  <p style="text-align: right;">❗</p>

## ❗ 准备好了吗?

- 插上电源插头。
- 打开水龙头(如果进水管已取下,先连接好进水管)。
- 放下排水管。

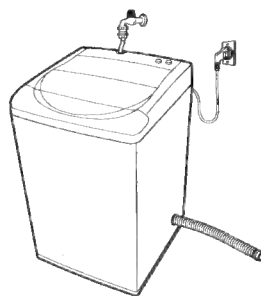

# 放置

- 在洗涤前水位要将衣物覆盖住,根据实情调整衣物大小,松动的衣物不要超过洗衣桶上端孔位。
- 洗涤开始后添加衣物需按启动键,将衣物浸入水中再关上折盖按启动键再进行洗涤。
- 在洗涤大而轻的衣物(例如:羽绒服、棉衣、羊毛等)前,应该将该类衣物放入尼龙袋中,必须使衣物完全浸泡在水中,以免衣物受损。
- 将长而精致的衣物放入尼龙袋中洗涤,对那些带子较长或本身较长的衣物,使用尼龙袋会有效防止缠绕。
- 不要使用洗衣机洗涤防水衣物(例如:雨衣等)。
- 不要洗涤沾有易燃物质(如:蜡、清洁剂等)的织物。

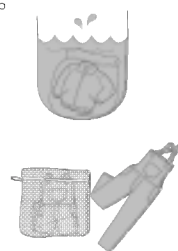

# 标准洗衣程序

## 一般洗衣



- 溢水
- 洗涤
- 漂洗
- 脱水

- 标准
- 快速
- 浸泡
- 羊毛

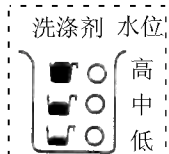

### 1. 按下电源开关。

- 电源打开后, 洗衣机自动设定为“标准”程序。

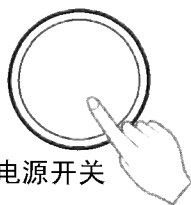

电源开关

### 2. 将衣物放入洗涤桶内。

- 要将衣物中的钥匙, 别针, 硬币, 发夹, 火柴棒等东西取出。

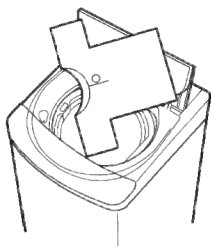

### 3. 按“启动/暂停”键。

- 波轮在无水状态下左右旋转以检测洗涤量, 并显示出洗涤所需的水量及洗涤剂量。(详见 P17 页)  
(XQB42-98/XQB42-108/  
XQB42-118/XQB42-128/  
XQB42-178/XQB42-188/  
XQB50-108 机型除外)



### 4. 调节水位旋钮开关。

- XQB42-98/XQB42-108/  
XQB42-118/XQB42-128/  
XQB42-178/XQB42-188/  
XQB46-18/XQB50-108 机型,  
应根据衣物量的多少自行调节  
水位旋钮至你所需的水位。其  
余机型可根据水位指示灯提示  
调节至相应的水位。
- 在洗涤过程中, 可以调节水位  
开关至“再注水”位置以增加水  
量, 然后再转回到想要的水位  
位置。

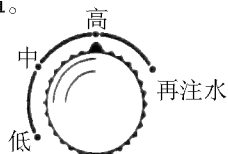

### 5. 投入洗涤剂。

- 根据洗涤剂指示灯的提示, 投入适当的洗涤剂。(详见 P17 页)

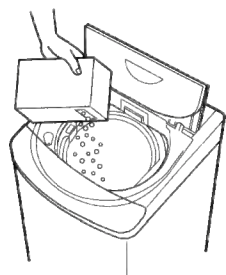

### 6. 关上折盖。

- 如果折盖未关上, 将无法进行脱水。
- 洗衣终了时, 蜂鸣器鸣叫。  
(XQB42-98/XQB42-108/  
XQB42-118/XQB42-128/  
XQB42-178/XQB42-188 机型除外)
- 洗衣结束后, 关上电源开关, 拔下电源插头。
- 洗衣结束后, 电源开关自动关闭, 拔下电源插头。  
(适用型号: XQB42-98/XQB42-108/  
XQB42-118/XQB42-128/XQB42-178/  
XQB42-188)

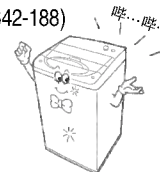

⚠ 一般洗衣程序不适用于毛毯、羊毛制品的洗涤。

# 其他洗衣程序

● 溢水!
○ 标准

○ 洗涤
○ 快速

○ 漂洗
○ 浸泡

○ 脱水
○ 羊毛

设定程序

○ 标准
○ 快速

○ 浸泡
○ 羊毛

全自动程序

洗涤剂
水位

高
中
低

启动/暂停

● 按下电源开关

## 快速

- 该程序用于洗涤少量或不太脏的衣物,用时短。
- 对于短时间洗涤,该程序很经济。
- 设定程序:3分钟洗涤,1次漂洗,3分钟脱水。

## 浸泡

⚠

- 该程序用于浸泡并洗涤非常脏的衣物,浸泡时间为60分钟。
- 该程序为用户提供最佳洗涤效果。
- 勿用于洗易褪色的衣物。

## 羊毛

⚠

- 用于洗涤羊毛,细织衣物。
- 微电脑自动控制循环水流强度。
- 勿用于需干洗的羊毛衣物。
- 设定程序:6分钟轻柔水流洗涤,2次漂洗,2分钟间歇脱水。
- 水位自动设定为“中”。

○ 标准
● 快速
○ 浸泡
○ 羊毛

● 按“全自动程序”键,直到“快速”指示灯亮。

全自动程序

○ 标准
○ 快速
● 浸泡
○ 羊毛

● 按“全自动程序”键,直到“浸泡”指示灯亮。

全自动程序

○ 标准
○ 快速
○ 浸泡
● 羊毛

● 按“全自动程序”键,直到“羊毛”指示灯亮。

全自动程序



- 按“启动/暂停”键。
- 在“快速”和“浸泡”程序中,波轮在无水状态下左右旋转以检测洗涤量,并显示出洗涤所需的水量和洗涤剂量。(除 XQB42-98/XQB42-108/XQB42-118/XQB42-128/XQB42-178/XQB42-188/XQB50-108 机型)。
- 在“羊毛”程序中洗衣机自动设定为中水位。

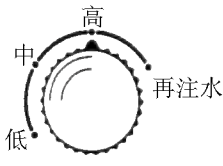



- XQB42-98/XQB42-108/XQB42-118/XQB42-128/XQB42-178/XQB42-188/XQB50-108 机型应根据放入衣物量的多少,其他机型根据工作指示灯提示,调节水位开关,并投入相应的洗涤剂量。
- 关上折盖。
- 在洗衣过程中,可以调节水位开关至“再注水”位置增加水量,然后再转回想要的水位位置。
- 洗衣终了时,蜂鸣器鸣叫。(除 XQB42-98/XQB42-108/XQB42-118/XQB42-128/XQB42-178 机型)
- 洗衣结束后,关上电源开关,拔下电源插头。
- 洗衣结束后,电源开关自动关闭,拔下电源插头。

(适用型号:XQB42-98/XQB42-108/XQB42-118/XQB42-128/XQB42-178/XQB42-188)

# 可选择的洗衣程序

按“设定程序”键，能产生各种可供选择的洗衣方式：

## 只需要洗涤时

- 按下电源开关
- 按“设定程序”键直到“洗涤”指示灯亮。
- 关上折盖，按下“启动/暂停”键。
- XQB42-98/XQB42-108/XQB42-118/XQB42-128/XQB42-178/XQB42-188/XQB50-108 机型应根据投入衣物量的多少调节水位。
- 其余机型根据工作指示灯调节水位。
- 洗涤结束，蜂鸣器鸣叫，此时桶中水不自动排出。  
(XQB42-98/XQB42-108/XQB42-118/XQB42-128/XQB42-178/XQB42-188 机型无鸣叫声)
- 洗涤结束后，关上电源开关，拔下电源插头。  
洗涤结束后，电源开关自动关闭，拔下电源插头。  
(适用型号：XQB42-98/XQB42-108/XQB42-118/XQB42-128/XQB42-178/XQB42-188) 哔...哔...

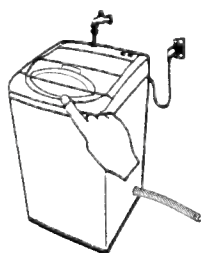
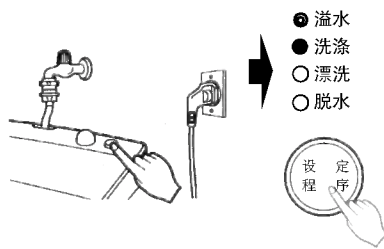

## 只需要漂洗时

- 按下电源开关
- 按“设定程序”键直到“漂洗”指示灯亮。
- 关上折盖，按下“启动/暂停”键。
- 根据投入衣物量的多少调节水位旋钮至所需的水位。
- 漂洗结束，蜂鸣器鸣叫。  
(XQB42-98/XQB42-108/XQB42-118/XQB42-128/XQB42-178/XQB42-188 机型无鸣叫声)  
(此时桶中的水不自动排出，XQB50-108 型号“羊毛”程序除外)
- 漂洗结束后，关上电源开关，拔下电源插头。
- 漂洗结束后，电源开关自动关闭，拔下电源插头。  
(适用型号：XQB42-98/XQB42-108/XQB42-118/XQB42-128/XQB42-178/XQB42-188) 哔...哔...

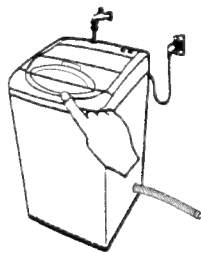
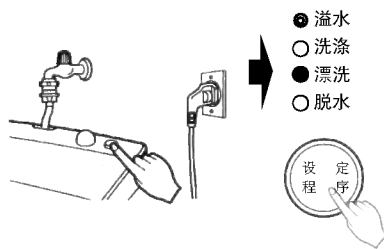

# 可选择的洗衣程序

## 只需要脱水时

- 按下电源开关
- 按“设定程序”键直到“脱水”指示灯亮。
- 关上折盖,按下“启动/暂停”键。
- 脱水结束,蜂鸣器鸣叫。(XQB42-98/XQB42-108/XQB42-118/XQB42-128/XQB42-178/XQB42-188 机型无鸣叫声)
- 脱水结束后,关上电源开关,拔下电源插头。
- 脱水结束后,电源开关自动关闭,拔下电源插头。(适用型号:XQB42-98/XQB42-108/XQB42-118/XQB42-128/XQB42-178/XQB42-188)

- 除以上三种洗衣方式外,还有其他七种洗衣方式,详见第7页操作开关功能中的“设定程序”介绍。
- 选择带有“溢水”功能时,洗衣机会在第一次漂洗时不断地进水,让浮在水面的污垢和泡沫排除掉,使漂洗效果更好。

# 各程序运行时间表(分钟)

程序选择	过程选择			漂洗			脱水		
	高	中	低	高	中	低	高	中	低
标准程序	约 15	约 15	约 12	约 3	约 3	约 3	约 5	约 5	约 4
快速程序	约 3	约 3	约 3	约 3	约 3	约 3	约 2	约 2	约 2
浸泡程序	约 15	约 15	约 12	约 3	约 3	约 3	约 5	约 5	约 4
羊毛程序	约 6	约 6	约 6	约 3	约 3	约 3	只进行间脱 124 秒		

⚠ ● 根据水压等实际情况,时间略有不同,以上时间仅供参考。



# 洗涤剂的使用

## ☐ 洗涤剂放入方法





### ● 粉末洗涤剂

将洗衣粉投入盒向外拉出,放入洗衣粉,然后合上洗衣粉投入盒。(XQB42-118/XQB42-178/XQB42-188 无洗衣粉投入盒,请将洗衣粉直接投入洗衣机内桶中。)





### ● 液体洗涤剂

用水将液体洗涤剂稀释成 2 倍,从漂白剂注入口注进去。

## ☐ 洗涤剂量的选择(XQB42-98/XQB42-108/XQB42-118/XQB42-128/XQB42-178/XQB42-188/XQB43-98/XQB45-18/XQB45-27/XQB45-58S/XQB46-18)

洗涤剂种类 衣量 (洗涤量) 水位		浓缩型		普通型	
		 粉末	 液体	 粉末	 液体
4.2kg   4.5kg	高(47L)	约 35g	约 35ml	约 60g	约 60ml
3.0kg	中(37L)	约 29g	约 29ml	约 50g	约 50ml
1.5kg	低(31L)	约 27g	约 27ml	约 45g	约 45ml

## ☐ 洗涤剂量的选择(XQB50-108)

洗涤剂种类 衣量 (洗涤量) 水位		浓缩型		普通型	
		 粉末	 液体	 粉末	 液体
5.0kg	高(55L)	约 42g	约 42ml	约 72g	约 72ml
4.0kg	中(46L)	约 36g	约 36ml	约 60g	约 60ml
2.0kg	低(35L)	约 30g	约 30ml	约 54g	约 54ml

- ⚠ ● 上述两表适用于常用洗涤剂。当使用其他的洗涤剂时,请参考上表所列水量和洗涤剂包装上的说明。
- 为避免洗下来的污垢粘附于内、外桶之间,污染被洗衣物,请勿使用含植物油脂的肥皂粉、肥皂片和液体肥皂。

## 漂白剂的使用

- ❗ ● 使用前一定要注意先分开可漂白的衣物与不可漂白的衣物。
- 在洗涤开始前用水稀释,并从注入口慢慢注入。
- 有关使用量和使用方法请遵守漂白剂的使用说明。
- 请勿将漂白剂直接浇到洗涤物上,以免使衣物变色或布质损伤。
- 液体洗涤剂也可以充分稀释后,从漂白剂注入口注入。

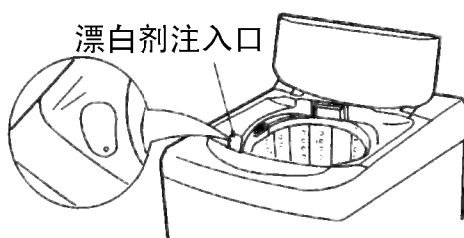

## 柔软剂的使用

- ❗ ● 在洗涤前从柔软剂注入口投入柔软剂,在最后一次漂洗中,柔软剂被自动投进洗涤桶中。
- 选择“快速”、“羊毛”程序时,请在最后一次漂洗中将柔软剂直接投入内桶中。

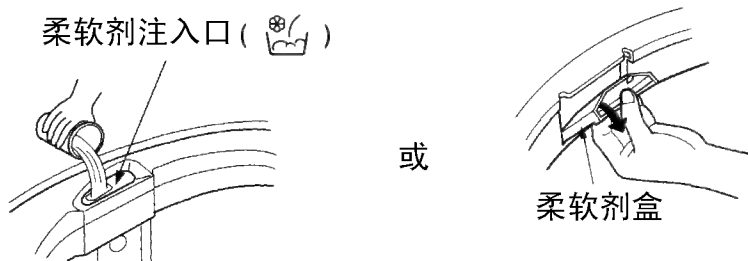

- 在脱水中,请不要打开折盖,或暂停,以免柔软剂的投入时间提前。
- 柔软剂投入后,请不要放置时间太长。
- 柔软剂使用量和使用方法请参照柔软剂的使用说明。

# 维护保养

## 清洗进水阀滤网

1. 在清洗前将电源插头拔下, 勿用潮湿的手去插或拔插头。

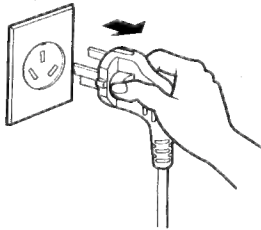

2. 将滤网从进水阀中拔出。

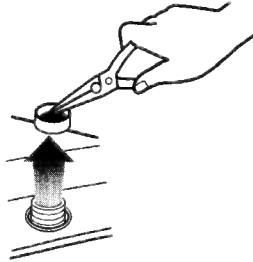

3. 用牙刷将滤网上的污物去除, 并重新插回进水阀。

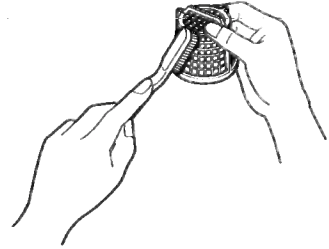

- 请大约每两月清洗进水阀滤网一次。
- 清理完毕, 必须将滤网重新插回进水阀, 否则造成进水阀损坏(进水不止, 不进水等), 将提供有偿服务。
- 若发现滤网破损请及时与售后服务联系。

## 清洗内桶滤网

1. 如下图, 按箭头方向从桶上拉出滤网。

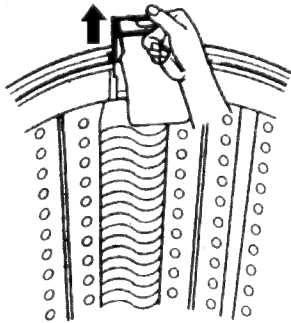

2. 将滤网由内向外翻, 并在水中清洗, 清除线屑。

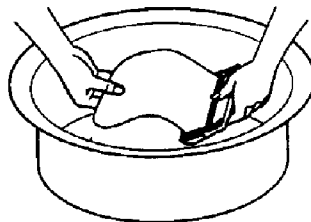

3. 将滤网恢复原状, 然后按住滤网框架将其重新插好, 如果发现滤网损坏, 请购买新的更换。

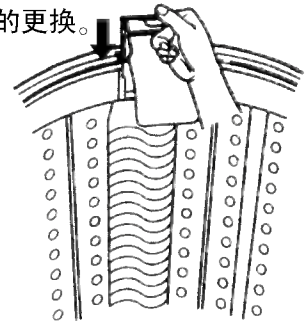

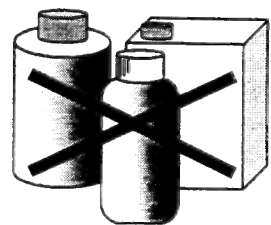

## 机身的清洗

- 一般情况下请用湿软布轻轻擦拭, 当其特别脏时, 请用浸有中性肥皂或肥皂水的软布轻轻擦拭。
- 请勿在洗衣机上直接泼水, 或用稀释剂, 清洁剂, 煤油, 挥发油和酒精等进行擦拭。
- 如果需要使用化学药剂, 请严格遵照药剂说明进行。

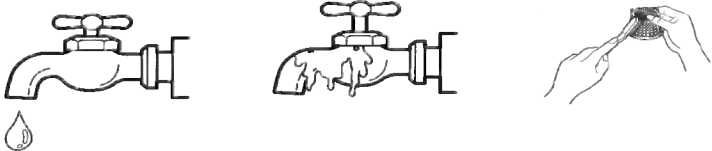
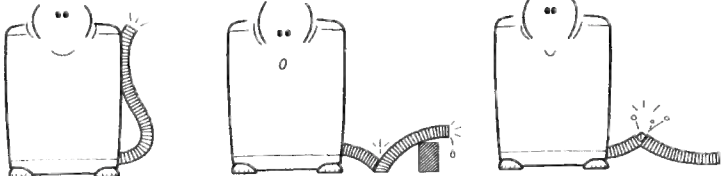

# 故障的诊断

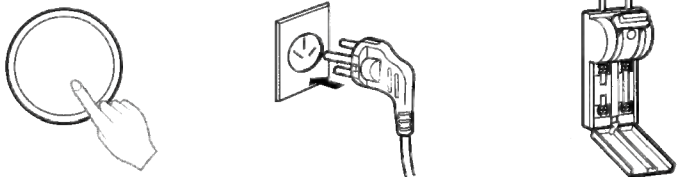
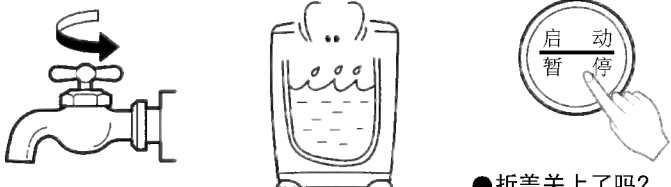
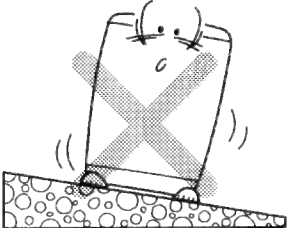
故障现象	检查事项
<p><b>不进水</b> (“洗涤”“漂洗”指示灯闪烁)</p>	 <ul style="list-style-type: none"> <li style="width: 33%; text-align: center;">● 水龙头开了吗? ● 水压是否太低?</li> <li style="width: 33%; text-align: center;">● 供水停止了吗? ● 水龙头冻结了吗?</li> <li style="width: 33%; text-align: center;">● 滤网清结了吗?</li> </ul>
<p><b>不排水</b> (“漂洗”“脱水”指示灯闪烁)</p>	 <ul style="list-style-type: none"> <li style="width: 33%; text-align: center;">● 排水管朝下放置了吗?</li> <li style="width: 33%; text-align: center;">● 排水管弯折或支撑太高了吗?</li> <li style="width: 33%; text-align: center;">● 排水管冻结了吗?</li> </ul>
<p><b>不脱水</b></p>	 <ul style="list-style-type: none"> <li style="width: 50%; text-align: center;">● 衣物不均衡吗?(“洗涤”“漂洗”“脱水”指示灯闪烁)</li> <li style="width: 50%; text-align: center;">● 折盖关闭了吗?(“洗涤”“脱水”指示灯闪烁)</li> </ul>
<p><b>无电源</b></p>	 <ul style="list-style-type: none"> <li style="width: 33%; text-align: center;">● 电源开关按下了吗?</li> <li style="width: 33%; text-align: center;">● 电源插头是否插上? ● 电源插座是否有电?</li> <li style="width: 33%; text-align: center;">● 电源是否接上或保险丝断了吗?</li> </ul>
<p><b>不工作</b></p>	 <ul style="list-style-type: none"> <li style="width: 33%; text-align: center;">● 水龙头开了吗?</li> <li style="width: 33%; text-align: center;">● 水位是否正常?</li> <li style="width: 33%; text-align: center;">● 折盖关上了吗? ● 启动/暂停键是否按下?</li> </ul>
<p><b>脱水时, 噪音和振动剧烈.</b></p>	 <ul style="list-style-type: none"> <li>● 洗衣机是否安装平整稳固?</li> <li>● 衣物是否放置均匀?</li> </ul>

## 故障的诊断

下列现象并非故障

现象	原因
洗涤过程中进水	在洗涤过程中水位会下降, 此时洗衣机会自动进水, 以补充水量。
脱水中途变成漂洗	当衣物偏在一边, 洗衣机会自动进水漂洗, 将衣物修正平衡后再自动进行脱水。
脱水时不规则转动	<ul style="list-style-type: none"> <li>在脱水开始时首先有一个间歇脱水过程(即脱水几秒钟, 停止几秒钟; 再脱水几秒钟。再停止几秒钟如此反复几次)。以防衣物偏在一边。</li> <li>排水管支撑高度超过 6cm。</li> </ul>
不进水	洗衣前的准备完成后, 按启动/暂停键, 洗衣机波轮会正反向旋转 8 秒左右, 以测量洗涤物的重量, 在此期间洗衣机不进水。
按键操作不起作用	只有在启动/暂停键处于暂停状态时, 按键操作才有效。童锁功能状态下按键操作无效, 应取消童锁功能后再进行按键操作。
水位高于衣物所需水量	当衣物是湿的, 或桶内本来就有水时, 水位有时会偏高。
水位低于衣物所需水量	当洗涤化纤及混纺等轻质衣料时, 水位有时会偏低。

# 其它

## 国际纺织品维护标志(ITCL)说明



洗衣温度



可漂白



不可漂白



不可机洗



放平干衣



不可洗



干洗



可用化学品



不可干洗



不可脱水



可机内烘干



不可机内  
烘干



晾干



高温熨烫



不可熨烫



低温熨烫

# 记录

请记录您在使用过程中的问题和建议, 并欢迎及时反馈给我们。

.....

.....

.....

.....

.....

.....

.....

.....

.....

.....

.....

.....

.....

.....

.....

.....

.....

.....

.....

.....

.....

.....

# 规格

XQB42-98/XQB42-108/XQB42-118/XQB42-128/  
XQB42-178/XQB42-188/XQB43-98/XQB45-18/  
XQB45-27/XQB45-58S/XQB46-18

XQB50-108

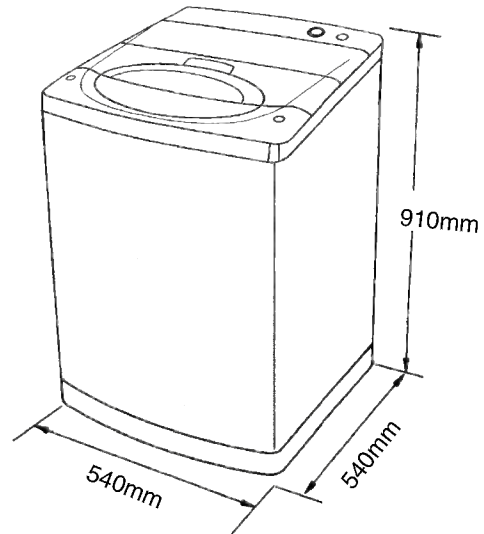
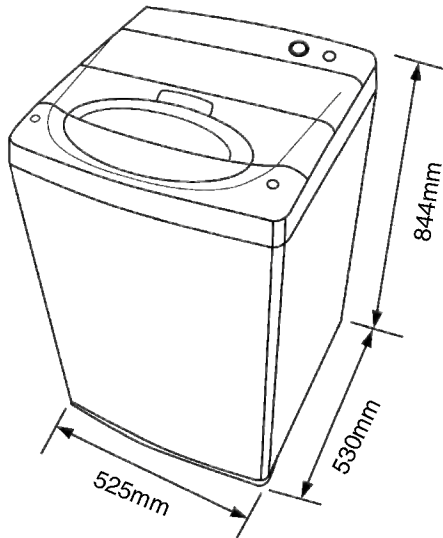

- 电源 : 220V~50Hz
- 保险丝 : 250V, 5A
- 额定洗涤/脱水容量 : 4.2kg XQB42-98/XQB42-108/  
XQB42-118/XQB42-128/  
XQB42-178/XQB42-188  
4.3kg XQB43-98  
4.5kg XQB45-18/XQB45-27/  
XQB45-58S  
4.6kg XQB46-18  
(均以干衣重量计)

- 自来水水压 : 0.03~1MPa  
(0.3~10kgf/cm<sup>2</sup>)
- 重量 : 30.0kg
- 外形尺寸 : 525mm×530mm×844mm
- 标准水位 : 高:47L 中:37L 低:31L

- 电源 : 220V~50Hz
- 保险丝 : 250V, 5A
- 额定洗涤/脱水容量 : 5.0kg XQB50-108  
(均以干衣重量计)
- 自来水水压 : 0.03~1MPa  
(0.3~10kgf/cm<sup>2</sup>)
- 重量 : 33.5kg
- 外形尺寸 : 540mm×540mm×910mm
- 标准水位 : 高: 55L 中: 46L 低: 35L

● 为了提高整机性能而对外观和规格进行的更改,不再另行通知。

● 本产品执行 :

- GB/T4288 家用电动洗衣机
- GB4706.1 家用和类似用途电器的安全 通用要求
- GB4706.24 家用和类似用途电器的安全 洗衣机的特殊要求
- GB4706.26 家用和类似用途电器的安全 离心式脱水机的特殊要求
- GB4343 家用和类似用途电动、电热器具,电动工具以及类似电器无线电干扰特性测量方法和允许值
- GB17625.1 电磁兼容 限值 谐波电流发射限值(设备每相输入电流≤16A)