



数码创导-LG  
DIGITAL

## 使用说明书



# 洗衣机

XQB42-18(S)K	XQB50-18SK
XQB42-28(S)K	XQB50-28SK
XQB42-38(S)K	XQB50-38SK
XQB42-48(S)K	XQB50-48SK
XQB42-58SK	XQB50-58SK



如有问题  
请打电话



### LG电子技术服务中心

北京: (010) 67346868  
上海: (021) 62915858  
成都: (028) 85551818  
沈阳: (024) 88525858  
武汉: (027) 83761818  
广州: (020) 86231818  
济南: (0531) 2055858  
天津: (022) 86999898  
南京: (025) 86897878

### 南京LG熊猫电器有限公司

地址: 中国南京市白下区海福巷118号  
电话: 025-84879998  
传真: 025-84872931  
邮编: 210007  
售后服务热线: 025-84876315

免费咨询电话: 8008288008  
(全国区域免费电话)



售后服务网址 <http://www.lge-panda.com>

P/NO:3828FN3023Z

免费服务电话  
8008288008

在使用本产品之前, 请您仔细阅读该说明书, 并请妥善保存, 以备将来需要。

# 目录

安全方面的注意事项 .....	2	可选择的洗衣程序 .....	13
特点 .....	4	洗涤剂的使用 .....	14
部件名称 .....	5	漂白剂的使用 .....	15
操作开关功能介绍 .....	6	柔软剂的使用 .....	15
安装方法 .....	7	维护保养 .....	16
洗衣前的准备 .....	10	故障的诊断 .....	17
放置 .....	10	其它 .....	18
标准洗衣程序 .....	11	记录 .....	18
各程序运行时间表 .....	11	规格 .....	19
其他洗衣程序 .....	12		

## 安全方面的注意事项(请务必遵守)

为了防止危害或损伤到使用人和他人的人身与财产，就安全方面需务必遵守的事项作如下说明：

- 对无视表示内容，错误地使用时，会引起的危害或损伤的程度，用下列符号进行分类、说明。



**警告**

违反标识事项时有可能发生严重的伤害或死亡的内容



**注意**

违反标识事项时有可能发生轻微的伤害或产品损伤的内容

- 对希望遵守的内容的种类，用下列符号进行分类/说明。例如：

	该图标是对有可能发生危险的事项和操作唤起注意的记号。
	该图标在特定条件下，唤起有可能触电的注意的记号。
	该图标在特定条件下，唤起有可能发生火灾的注意的记号。
	该图标在特定条件下，有可能发生破裂的注意的记号。

# 安全方面的注意事项(请务必遵守)

## 警告



### ● 有可能触电

1. 请勿用湿手插/拔电源插头。
2. 保持电源插头清洁，勿用湿布除尘。

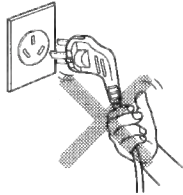

### ● 有可能触电

1. 请单独使用 220V~，5A 以上的三芯电源插座。
2. 插座要可靠接地。

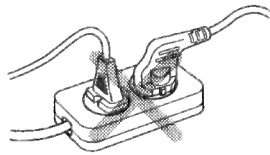

### ● 有可能触电

1. 除修理技术者外请不要随意拆卸或改造洗衣机。
2. 电源线采用 Y 形连接，如有损坏，必须由专业人员更换；或与我公司售后服务热线联系。



### ● 有可能发生火灾或漏电

1. 不要让洗衣机接触或靠近热源/明火（如：蚊香、蜡烛、香烟等）。



### ● 有可能发生火灾、短路、漏电

1. 清洁时请不要往洗衣机上洒水。



### ● 有可能发生火灾或短路

1. 使用完毕与清洁时请拔出电源插头。
2. 拔插头时请勿拽拉电源线。
3. 电源插头接触过松时请勿使用。
4. 请勿强弯、绑扎、重压电源线。
5. 请不要将洗衣机放在户外或湿气大的地方使用。
6. 请勿放置在地毯上使用。



### ● 可能发生爆炸

1. 请勿将易燃/挥发性物质或沾有上述物质的衣物放入或靠近洗衣桶。



### ● 会引起人身伤害

1. 请勿让幼童接触或靠近洗衣机。

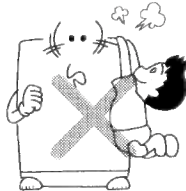

### ● 会引起人身伤害

1. 运行中请勿将手伸到洗衣机下面。
2. 脱水桶未完全停止旋转前，请勿用手触摸桶内衣物。

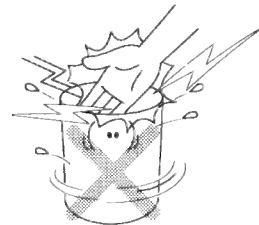

# 安全方面的注意事项(请务必遵守)

## ⚠ 注意

### ● 可能发生变形

1. 用温水洗涤时,请勿超过40℃。
2. 请勿攀爬或搁置重物在洗衣机上。

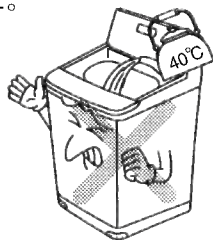

### ● 可能引起损坏

1. 不要让水在机器中残留,以免冻结。

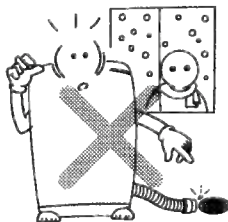

### ● 可能引起振动

1. 请不要洗涤防水性衣物(如:雨披、羽绒服、浴帘、睡袋等)。

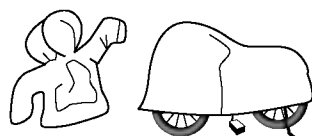

## 特点

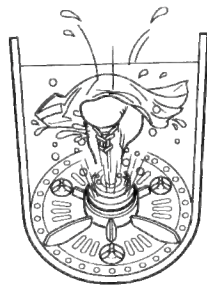

### 新颖的拳击棒和三个小波轮

- 拳击棒和三个小波轮互相配合,形成三维新水流,大大降低了衣物缠绕程度,提高了洗涤效果。

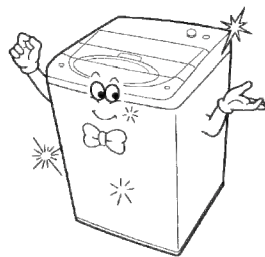

### 豪华圆弧设计

- 轻触式按键,使用方便,舒适。

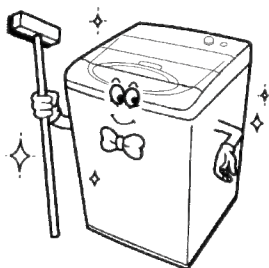

### 清洁洗涤

- 采用具有防霉变添加剂的塑料内桶,使洗涤更加卫生和干净。
- 型号名中带有“S”的型号采用凹凸内壁的不锈钢内桶,永不生锈,豪华耐用。



# 部件名称

□ XQB42-18(S)K/XQB42-28(S)K/XQB42-38(S)K/XQB42-48(S)K/XQB42-58SK/  
XQB50-18SK/XQB50-28SK/XQB50-38SK/XQB50-48SK/XQB50-58SK

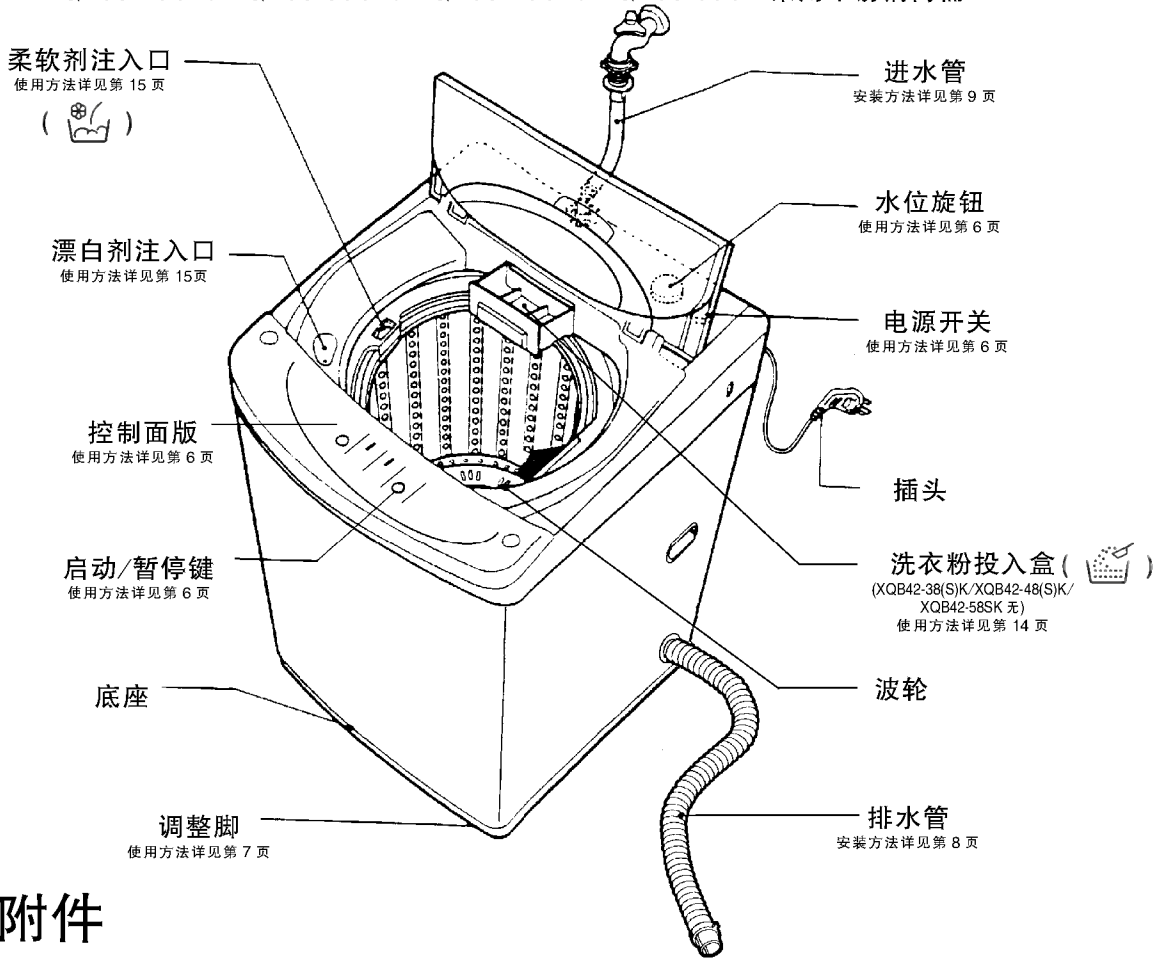
- XQB42-18K/XQB42-28K/XQB42-38K/XQB42-48K 采用塑料内桶
- XQB42-18SK/XQB42-28SK/XQB42-38SK/XQB42-48SK/XQB42-58SK/XQB50-18SK/  
XQB50-28SK/XQB50-38SK/XQB50-48SK/XQB50-58SK 采用不锈钢内桶

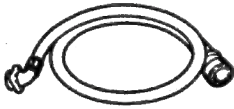

## 附件

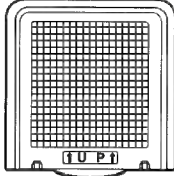
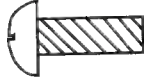
进水管	排水管	防鼠底板	防鼠底板固定螺钉
			
一根 (P/NO.:5214FA1609U)	一根 (P/NO.:5251FA1006J)	一块 (P/NO.:3550EN1009A)	一个 (P/NO.:4JN0002A)

另行销售的零部件

- 进水管
- 排水管

另行销售的零部件可以到当地的 LG 电子维修中心或维修站购买。

# 操作开关功能介绍

## 水量和洗涤剂量

- 本机型无洗涤剂/水量指示, 请您根据投入桶内的衣物量的多少自行调节水位旋钮。

## 水位旋钮

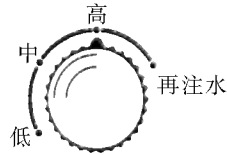

- 在洗衣过程中, 可以调节水位旋钮至“再注水”位置增加水量, 然后再转回想要的水位。

## 电源开关

- 按下为接通电源, 再按一下为切断电源。

## 启动/暂停键

- 接通电源后, 要使本机开始工作, 则必须按下“启动/暂停”键(工作指示灯闪烁)。
- 要使正在工作中的洗衣机暂停或改变程序, 则再按动此键工作指示灯由闪烁变成常亮, 再按一次, 可恢复正常。

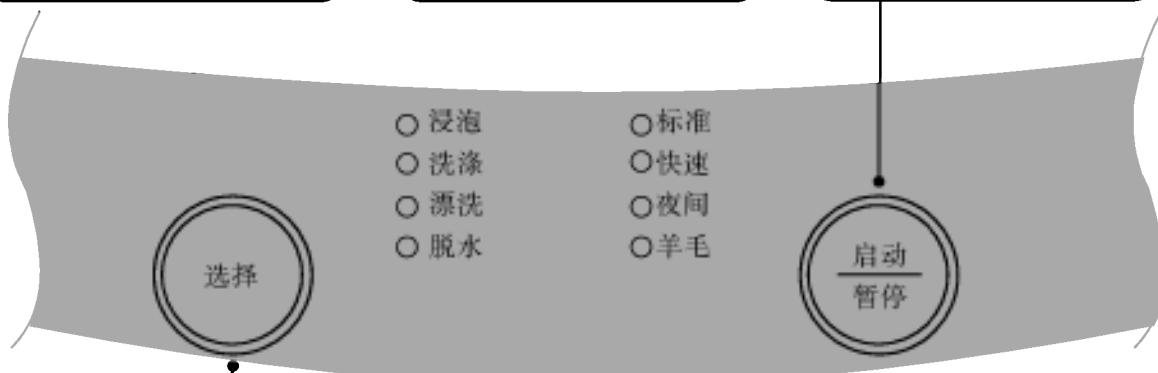

- 根据洗涤物选择合适的程序:

程序	衣物类型
标准	常规衣物
快速	不太脏的衣物
夜间	常规衣物
羊毛	羊毛细织衣物
浸泡	非常脏的衣物

## 设定程序

- 可根据下表选择所需的洗衣方式:

● 指示灯亮 ○ 指示灯不亮  
1-7 表示按“选择”键的次数

	接通电源	1	2	3	4	5	6	7
浸泡					●			
洗涤	●			●	●	●	●	●
漂洗	●		●	●	●	●	●	●
脱水	●	●	●		●	●	●	●
标准	●	●	●	●	●			
快速						●		
夜间							●	
羊毛								●

# 安装方法

## 把洗衣机安放在平整, 坚实的地面

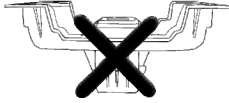

- 用户请勿将包装用底座 (塑料支架) 放在洗衣机下面, 否则会产生异声及损坏洗衣机。

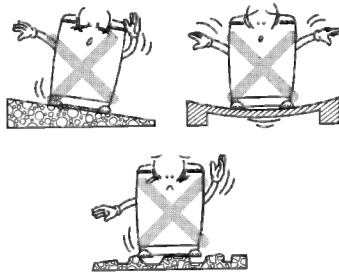

- 安放在平整, 坚实的地面。



- 与墙壁保持 15cm 以上的距离, 以防脱水时碰撞墙壁产生噪音。

## 洗衣机水平调整

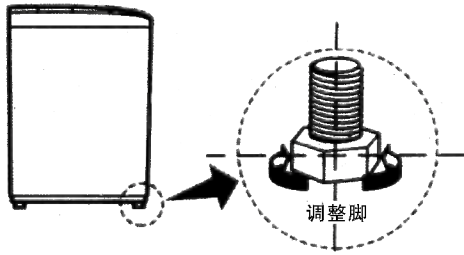

- 洗衣机正面两个支撑脚为可调整脚, 当洗衣机安放不平时, 稍稍抬起前部, 左右旋转可调整脚, 使之水平。

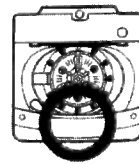

水平  
内桶与外箱体左右, 前后距离应一致

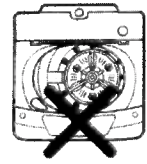

不水平  
内桶与外箱体左右, 前后距离不一致

- 如图所示确认洗衣机是否水平。

## 安装防鼠底板

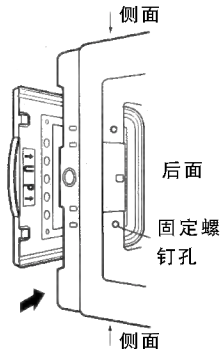

- 请将洗衣机侧身轻轻放倒在柔软的垫子上 (如毛巾布, 毛毯等), 拿出防鼠底板, 将有“UP”字样的一面朝里, 从洗衣机后面 (如图所示) 轻轻插入, 直至听到咔嚓一声。(如果防鼠底板未完全插入, 洗涤和脱水时可能产生噪音。)
- 在螺钉孔处安装固定螺钉。

# 安装方法

## 排水管安装

- 将排水管连接到洗衣机侧面的排水管口上。

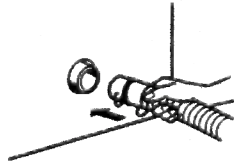

- 先将排水管往机体内推(推入至排水管上箭头处为止),然后再用卡簧固定。

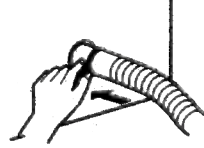

- 排水管一定要插到位,否则将可能导致漏水。
- 洗衣机工作时要将排水管放下,管子不能缠绕。
- 排水管支撑高度应低于 6cm,否则将可能导致洗衣机不能正常脱水。



## 改变排水管方向

- 先将螺钉松开,取下后盖。
- 取下外箱体的排水孔帽。

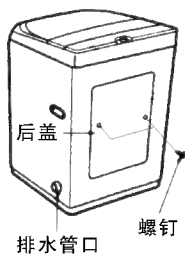

- 小心地将内排水管移至另一方向,勿将它折损。

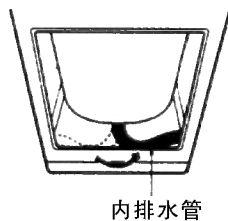

- 必须上紧固定排水管的螺钉。

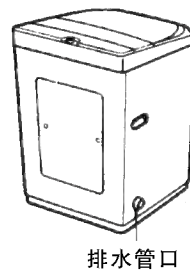

- 盖上后盖,上螺钉。将排水孔帽安装到另一侧面。

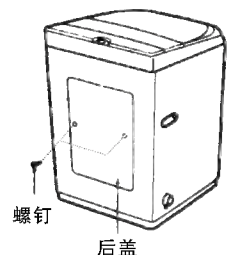



# 安装方法

## 安装进水管

- 进水管与洗衣机的连接 ● 请使用随机配用的新供水管组件与洗衣机连接,不要使用已用过的旧的供水管组件。

1. 确认进水管连接座里有黑色的密封橡胶垫。若没有,连接后会出现漏水。

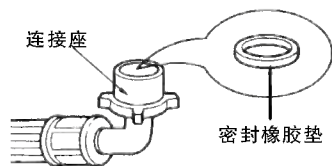

2. 将进水管连接座垂直安放在进水阀口上。

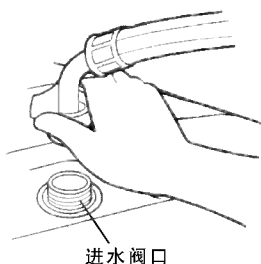

3. 顺时针缓慢旋紧进水管连接座,以确保进水管连接座与进水阀连接牢固。

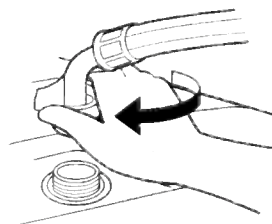

## 进水管与水龙头的连接

1. 一手拿着连接座,一手按住扣环往下拉,将连接座与进水管分开。

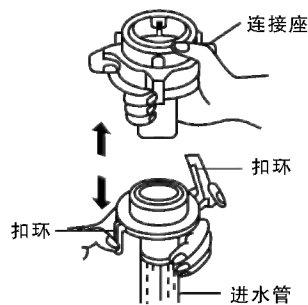

2. 将上连接头上的四颗固定螺钉,拧松。旋转下连接头,使上下连接头间有3个螺纹的间隙。

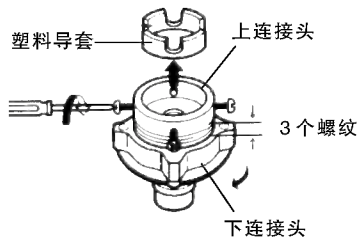

3. 均匀调整连接头的四个螺钉,使靠墙壁侧的两个螺钉首先与水龙头外侧充分接触。

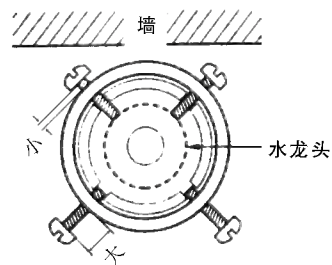

! 如果水龙头管径过粗,可去掉里面的塑料导套。

! 靠近墙壁的螺钉可预先用手拧进一些。

4. 将上连接座抵住水龙头口,使其内部密封垫与水龙头充分接触(请注意不可取出密封垫)。

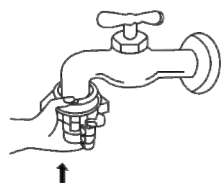

! 请选用标准水龙头。水龙头口部必须平整。如不平,请锉平。

5. 如图旋转墙对侧的两个螺钉使其与水龙头接触后,再用螺丝刀旋紧。

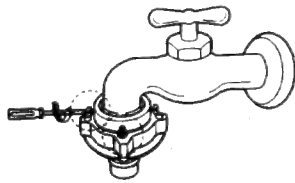

6. 旋转下连接头直到上下连接头拧紧为止(如未紧,会发生漏水)。旋转后,上下连接头之间的间隙在3mm以下。

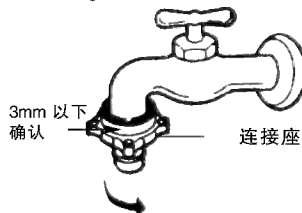

# 安装方法

## 安装进水管

### ● 进水管与水龙头的连接

7. 取下进水管时：  
将进水管的扣环向下按。

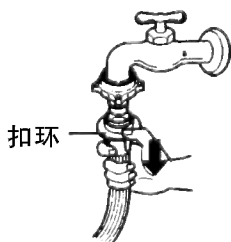

8. 安装进水管时：  
将进水管向上插入下连接座,然后松开扣环。

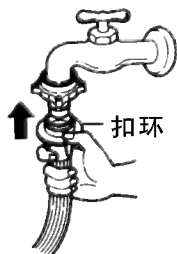

9. 确认下连座与进水管连接是否牢靠。

- 将进水管连接座与进水阀拧紧,然后慢慢打开水龙头,看是否漏水。
- 如果漏水,请关上水龙头,重新安装。(如果上连接座没有装好,或者,上,下连接座没有拧紧,都可能发生漏水。)
- 长时间使用后,可能会松动。此时请按 1-9 顺序重新安装。(搬家等需重新安装进水管接头时,也请按相同的顺序进行。)



# 洗衣前的准备

● 检查衣服是否可以用水洗。



● 一定要除去如钥匙,别针,硬币之类的东西。

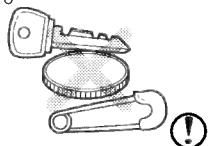

● 有油污或易褪色的衣物,应分开清洗。



● 洗衣前掸去衣物灰尘。



● 清洗衣物前应把衣物从内向外翻。



● 清洗精细衣物时,应放入尼龙袋中。

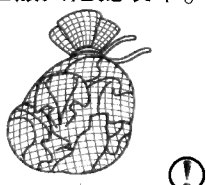

## 准备好了吗?

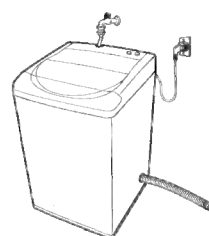

- 插上电源插头。
- 打开水龙头(如果进水管已取下,先连接好进水管)。
- 放下排水管。

# 放置



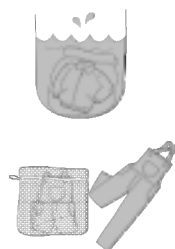



- 在洗涤前水位要将衣物覆盖住,根据实情调整衣物大小,松动的衣物不要超过洗衣桶上端孔位。
- 洗涤开始后添加衣物需按启动键,将衣物浸入水中再关上折盖按启动键再进行洗涤。
- 在洗涤大而轻的衣物(例如:羊毛织物、棉衣等)前,应该将该类衣物放入尼龙袋中,必须使衣物完全浸泡在水中,以免衣物受损。
- 将长而精致的衣物放入尼龙袋中洗涤,对那些带子较长或本身较长的衣物,使用尼龙袋会有效防止缠绕。
- 不要使用洗衣机洗涤防水衣物(例如:雨衣等)。
- 不要洗涤沾有易燃物质的织物(如蜡、清洁剂等)。

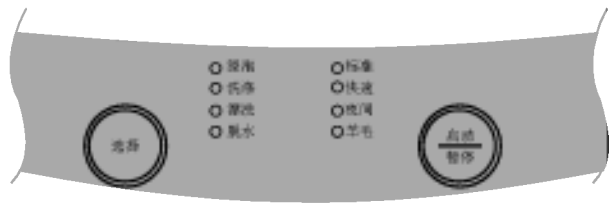

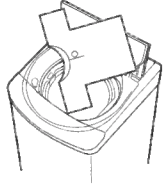
# 标准洗衣程序

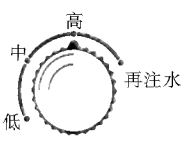
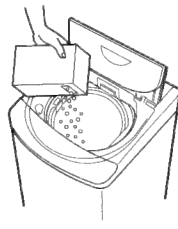
## 一般洗衣



<p>1. 按下电源开关。</p> <ul style="list-style-type: none"> <li>● 电源打开后,洗衣机自动设定为“标准”程序。</li> </ul>  <p>电源开关</p>	<p>2. 将衣物放入洗涤桶内。</p> <ul style="list-style-type: none"> <li>● 要将衣物中的钥匙,别针,硬币,发夹,火柴棒等东西取出。</li> </ul>  	<p>3. 调节水位旋钮开关。</p> <ul style="list-style-type: none"> <li>● 根据衣物量的多少自行调节水位旋钮至你所需的水位。</li> <li>● 在洗涤过程中,可以调节水位开关至“再注水”位置以增加水量,然后再转回到想要的水位位置。</li> </ul> 
<p>4. 投入洗涤剂。</p> <ul style="list-style-type: none"> <li>● 根据衣物量的多少投入适当的洗涤剂(详见 P14 页)</li> </ul> 	<p>5. 关上折盖。</p> <ul style="list-style-type: none"> <li>● 如果折盖未关上,将无法进行脱水。</li> <li>● 洗衣终了时,蜂鸣器鸣叫。</li> <li>● 洗衣结束后,关上电源开关,拔下电源插头,并关闭水龙头。</li> </ul>  	<p>6. 按“启动/暂停”键。</p> 

⚠ 一般洗衣程序不适用于毛毯、羊毛制品的洗涤。

# 各程序运行时间表(分钟)

过程选择 程序选择	浸泡	洗涤	漂洗	脱水	总时间
标准程序	约 40	约 15	漂洗两次,约 26	约 5	约 86
快速程序	0	约 3	漂洗一次,约 13	约 3	约 19
夜间程序	0	约 22	漂洗两次,约 26	约 5	约 53
羊毛程序	0	约 6	漂洗两次,约 22	间脱约 2	约 30

⚠ ● 根据水压等实际情况,时间略有不同,以上时间仅供参考。

# 其他洗衣程序

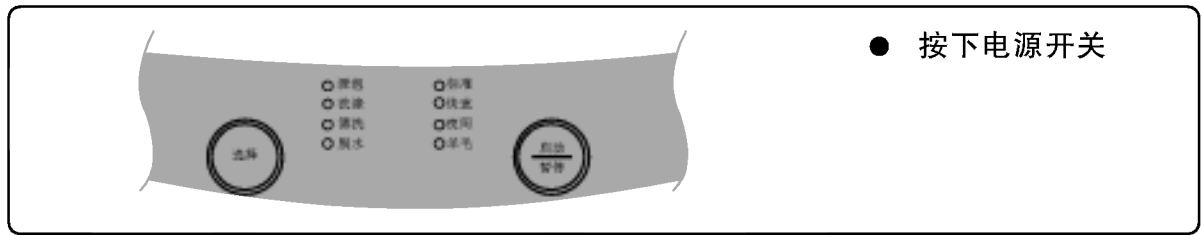

● 按下电源开关

### 浸泡

- 该程序用于浸泡并洗涤非常脏的衣物，浸泡时间为40分钟。
- 该程序为用户提供最佳洗涤效果。
- 勿用于洗易褪色的衣物。

### 快速

- 该程序用于洗涤少量或不太脏的衣物，用时短。
- 对于短时间洗涤，该程序很经济。
- 设定程序：3分钟洗涤，1次漂洗，3分钟脱水。

### 夜间

- 该程序用于夜间洗涤衣物。
- 该程序为用户降低感性噪音。

### 羊毛

- 用于洗涤羊毛，纺织衣物。
- 微电脑自动控制循环水流强度。
- 勿用于需干洗的羊毛衣物。设定程序：6分钟轻柔水流洗涤，2次漂洗，2分钟间歇脱水。

- 浸泡
- 洗涤
- 漂洗
- 脱水

● 按“选择”键，直到“浸泡”指示灯亮。

选择

- 标准
- 快速
- 夜间
- 羊毛

● 按“选择”键，直到“快速”指示灯亮。

选择

- 标准
- 快速
- 夜间
- 羊毛

● 按“选择”键，直到“夜间”指示灯亮。

选择

- 标准
- 快速
- 夜间
- 羊毛

● 按“选择”键，直到“羊毛”指示灯亮。

选择

● 按“启动/暂停”键。

- 请根据放入衣物量的多少，调节水位开关，并投入相应的洗涤剂量。
- 关上折盖。
- 在洗衣过程中，可以调节水位开关至“再注水”位置增加水量，然后再转回想要的水位位置。
- 洗衣终了时，蜂鸣器鸣叫。
- 洗衣终了时，关上电源开关，拔下电源插头，并关上水龙头。

# 可选择的洗衣程序

按“选择”键，能产生各种可供选择的洗衣方式：

## 只需要洗涤、漂洗时

- 按下电源开关
- 按“选择”键直到“洗涤”、“漂洗”指示灯亮。
- 关上折盖，按下“启动/暂停”键。
- 漂洗结束，蜂鸣器鸣叫，此时桶中水不自动排出。
- 漂洗结束后，请关上电源开关，拔下电源插头，并关上水龙头。

○ 浸泡  
● 洗涤  
● 漂洗  
○ 脱水

## 只需要漂洗、脱水时

- 按下电源开关
- 按“选择”键直到“漂洗”、“脱水”指示灯亮。
- 关上折盖，按下“启动/暂停”键。
- 脱水结束，蜂鸣器鸣叫。
- 脱水结束后，请关上电源开关，拔下电源插头，并关上水龙头。

○ 浸泡  
○ 洗涤  
● 漂洗  
● 脱水

## 只需要脱水时

- 按下电源开关
- 按“选择”键直到“脱水”指示灯亮。
- 关上折盖，按下“启动/暂停”键。
- 脱水结束，蜂鸣器鸣叫。
- 脱水结束后，请关上电源开关，拔下电源插头，并关上水龙头。

○ 浸泡  
○ 洗涤  
○ 漂洗  
● 脱水

● 除以上三种洗衣方式外，还有其他五种洗衣方式，详见第五页操作开关功能中的“选择”介绍。

● 以上所有程序洗衣终了后，如不关闭电源，每隔半小时蜂鸣器鸣叫一次。

# 洗涤剂的使用

## ☐ 洗涤剂放入方法





### ● 粉末洗涤剂

将洗衣粉投入盒向外拉出,放入洗衣粉,然后合上洗衣粉投入盒(XQB42-38(S)K/XQB42-48(S)K/XQB42-58SK无洗衣粉投入盒,请您将洗衣粉直接投入洗衣机内桶中)。





### ● 液体洗涤剂

用水将液体洗涤剂稀释成2倍,从漂白剂注入口注进去。





## ☐ 洗涤剂量的选择(XQB42-18K/XQB42-28K/XQB42-38K/XQB42-48K)

洗涤剂种类 衣量 (洗涤量) 水位		浓缩型		普通型	
		 粉末	 液体	 粉末	 液体
4.2kg	高(46L)	约 35g	约 35ml	约 60g	约 60ml
3.0kg	中(37L)	约 29g	约 29ml	约 50g	约 50ml
1.5kg	低(31L)	约 27g	约 27ml	约 45g	约 45ml

## ☐ 洗涤剂量的选择(XQB42-18SK/XQB42-28SK/XQB42-38SK/XQB42-48SK/XQB42-58SK)

洗涤剂种类 衣量 (洗涤量) 水位		浓缩型		普通型	
		 粉末	 液体	 粉末	 液体
4.2kg	高(44L)	约 35g	约 35ml	约 60g	约 60ml
3.0kg	中(35L)	约 29g	约 29ml	约 50g	约 50ml
1.5kg	低(31L)	约 27g	约 27ml	约 45g	约 45ml

## ☐ 洗涤剂量的选择(XQB50-18SK/XQB50-28SK/XQB50-38SK/XQB50-48SK/XQB50-58SK)

洗涤剂种类 衣量 (洗涤量) 水位		浓缩型		普通型	
		 粉末	 液体	 粉末	 液体
5.0kg	高(46L)	约 35g	约 35ml	约 60g	约 60ml
3.5kg	中(37L)	约 29g	约 29ml	约 50g	约 50ml
1.5kg	低(31L)	约 27g	约 27ml	约 45g	约 45ml

- ❗ ● 上述三表适用于常用洗涤剂。当使用其他的洗涤剂时,请参考上表所列水量和洗涤剂包装上的说明。洗涤剂用量仅供参考,用户可根据衣量多少、污垢程度及洗涤剂种类酌情增减。
- 为避免洗下来的污垢粘附于内、外桶之间,污染被洗衣物,请勿使用含植物油脂的肥皂粉、肥皂片和液体肥皂。

## 漂白剂的使用



- 使用前一定要注意先分开可漂白的衣物与不可漂白的衣物。
- 在洗涤开始前用水稀释,并从注入口慢慢注入。
- 有关使用量和使用方法请遵守漂白剂的使用说明。
- 请勿将漂白剂直接浇到洗涤物上,以免使衣物变色或布质损伤。

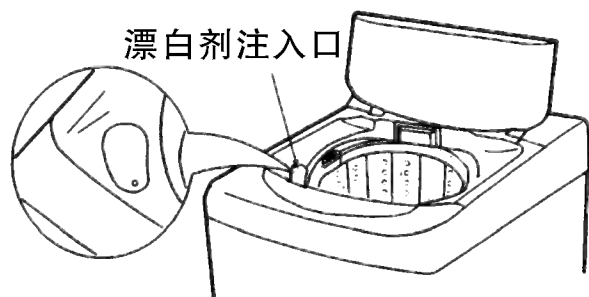

- 液体洗涤剂也可以充分稀释后,从漂白剂注入口注入。
- XQB42-38(S) K/XQB42-48(S) K/XQB42-58SK 漂白剂注入口处的文字为“CL”。

## 柔软剂的使用



- 在洗涤前从柔软剂注入口投入柔软剂,在最后一次漂洗中,柔软剂被自动投进洗涤桶中。
- 选择“快速”、“羊毛”程序时,请在最后一次漂洗中将柔软剂直接投入内桶中。

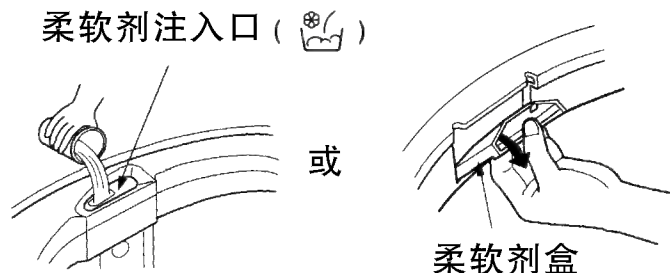

- 在脱水中,请不要打开折盖,或暂停,以免柔软剂的投入时间提前。
- 柔软剂投入后,请不要放置时间太长。
- 柔软剂使用量和使用方法请参照柔软剂的使用说明。

# 维护保养

## □ 清洗进水阀滤网

1. 在清洗前将电源插头拔下，勿用潮湿的手去插或拔插头。

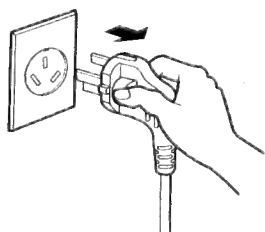

2. 将滤网从进水阀中拔出。

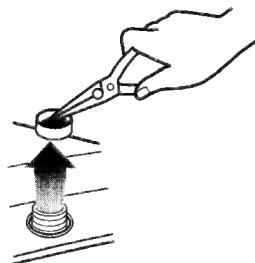

3. 用牙刷将滤网上的污物去除，并重新插回进水阀。

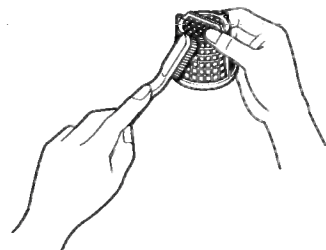

- 请大约每两月清洗进水阀滤网一次。
- 清理完毕，必须将滤网重新插回进水阀，否则造成进水阀损坏(进水不止，不进水等)，将提供有偿服务。
- 若发现滤网破损请及时与售后服务联系。

## □ 清洗内桶滤网

1. 如下图，按箭头方向从桶上拉出滤网。

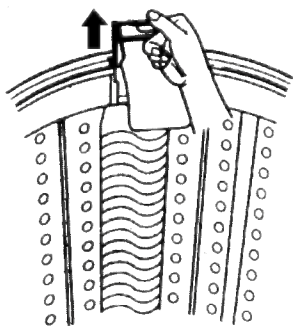

2. 将滤网由内向外翻，并在水中清洗，清除线屑。

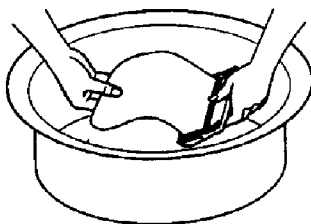

3. 将滤网恢复原状，然后按住滤网框架将其重新插好，如果发现滤网损坏，请购买新的更换。

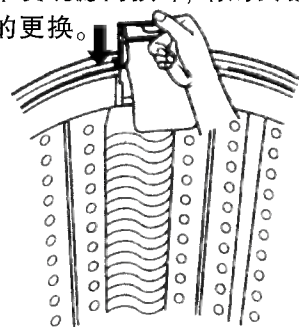

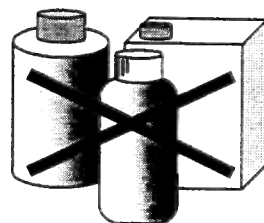

## □ 机身的清洗

- 一般情况下请用湿软布轻轻擦拭，当其特别脏时，请用浸有中性肥皂或肥皂水的软布轻轻擦拭。
- 请勿在洗衣机上直接泼水，或用稀释剂，清洁剂，煤油，挥发油和酒精等进行擦拭。
- 如果需要使用化学药剂，请严格遵照药剂说明进行。



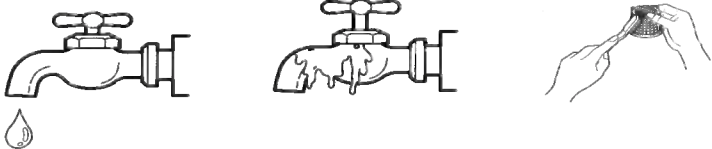
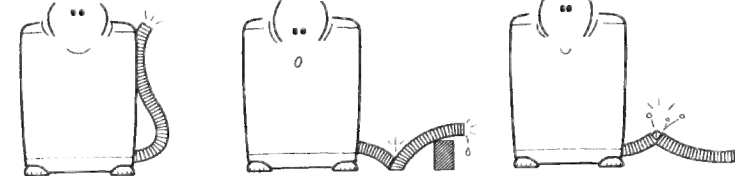

# 故障的诊断

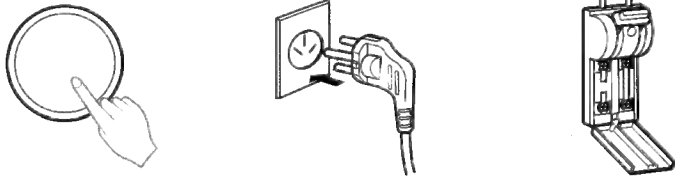
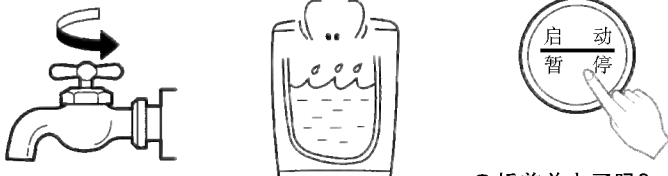
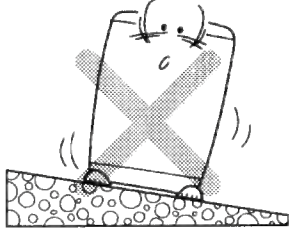
故障现象	检查事项
<p><b>不进水</b> (“洗涤”“漂洗”指示灯闪烁)</p>	 <ul style="list-style-type: none"> <li style="width: 33%; text-align: center;">● 水龙头开了吗? ● 水压是否太低?</li> <li style="width: 33%; text-align: center;">● 供水停止了吗? ● 水龙头冻结了吗?</li> <li style="width: 33%; text-align: center;">● 滤网清结了吗?</li> </ul>
<p><b>不排水</b> (“漂洗”“脱水”指示灯闪烁)</p>	 <ul style="list-style-type: none"> <li style="width: 33%; text-align: center;">● 排水管朝下放置了吗?</li> <li style="width: 33%; text-align: center;">● 排水管弯折或支撑太高了吗?</li> <li style="width: 33%; text-align: center;">● 排水管冻结了吗?</li> </ul>
<p><b>不脱水</b></p>	 <ul style="list-style-type: none"> <li style="width: 50%; text-align: center;">● 衣物不平衡吗?(“洗涤”“漂洗”“脱水”指示灯闪烁)</li> <li style="width: 50%; text-align: center;">● 折盖关闭了吗?(“洗涤”“脱水”指示灯闪烁)</li> </ul>
<p><b>无电源</b></p>	 <ul style="list-style-type: none"> <li style="width: 33%; text-align: center;">● 电源开关按下了吗?</li> <li style="width: 33%; text-align: center;">● 电源插头是否插上? ● 电源插座是否有电?</li> <li style="width: 33%; text-align: center;">● 电源是否接上或保险丝断了吗?</li> </ul>
<p><b>不工作</b></p>	 <ul style="list-style-type: none"> <li style="width: 33%; text-align: center;">● 水龙头开了吗?</li> <li style="width: 33%; text-align: center;">● 水位是否正常?</li> <li style="width: 33%; text-align: center;">● 折盖关上了吗? ● 启动/暂停键是否按下?</li> </ul>
<p><b>脱水时,噪音和振动剧烈.</b></p>	 <ul style="list-style-type: none"> <li>● 洗衣机是否安装平整稳固?</li> <li>● 衣物是否放置均匀?</li> </ul>

## 故障的诊断

下列现象并非故障

现象	原因
洗涤过程中进水	在洗涤过程中水位会下降,此时洗衣机会自动进水,以补充水量。
脱水中途变成漂洗	当衣物偏在一边,洗衣机会自动进水漂洗,将衣物修正平衡后再自动进行脱水。
脱水时不规则转动	<ul style="list-style-type: none"> <li>在脱水开始时首先有一个间歇脱水过程(即脱水几秒钟,停止几秒钟;再脱水几秒钟。再停止几秒钟如此反复几次)。以防衣物偏在一边。</li> <li>排水管支撑高度超过 6cm。</li> </ul>
按键操作不起作用	只有在启动/暂停键处于暂停状态时,按键操作才有效。

## 其它

### 国际纺织品维护标志(ITCL)说明



洗衣温度



可漂白



不可漂白



不可机洗

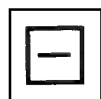

放平干衣



不可洗



干洗

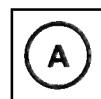

可用化学品



不可干洗



不可脱水



可机内烘干

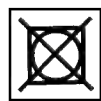

不可机内  
烘干



晾干



高温熨烫



不可熨烫



低温熨烫

## 记录

请记录您在使用过程中的问题和建议,并欢迎及时反馈给我们。

.....

.....

.....

.....

# 规格

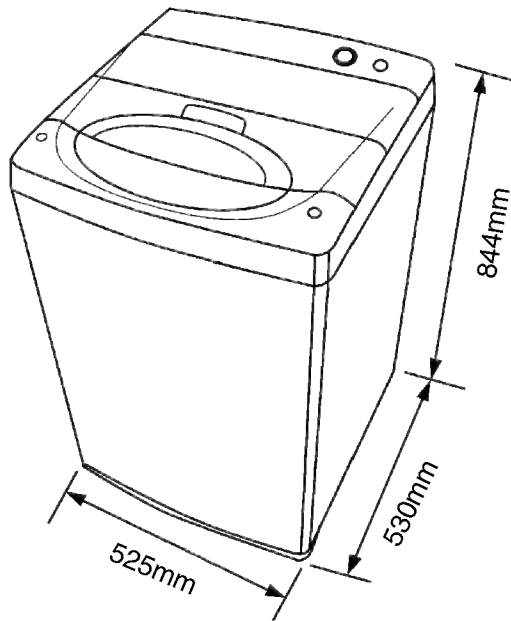

<input type="checkbox"/> 电源	: 220V ~ /50Hz	
<input type="checkbox"/> 保险丝	: 250V, 5A	
<input type="checkbox"/> 额定洗涤/脱水容量	: 4.2kg/5.0kg	
	(均以干衣重量计)	
<input type="checkbox"/> 自来水水压	: 0.03 ~ 1MPa	
	(0.3 ~ 10kgf/cm <sup>2</sup> )	
<input type="checkbox"/> 重量	: 30.0kg	
<input type="checkbox"/> 外形尺寸	: 525mm × 530mm × 844mm	
<input type="checkbox"/> 标准水位	: XQB42-18K/XQB42-28K/	XQB42-18SK/XQB42-28SK/
	XQB42-38K/XQB42-48K/	XQB42-38SK/XQB42-48SK/
	XQB50-18SK/XQB50-28SK/	XQB42-58SK
	XQB50-38SK/XQB50-48SK/	
	XQB50-58SK	
	高	46 ℓ                      44 ℓ
	中	37 ℓ                      35 ℓ
	低	31 ℓ                      31 ℓ

● 为了提高整机性能而对外观和规格进行的更改,不再另行通知。

● 本产品执行 :

- GB/T4288 家用电动洗衣机
- GB4706.1 家用和类似用途电器的安全通用要求
- GB4706.24 家用和类似用途电器的安全 洗衣机的特殊要求
- GB4706.26 家用和类似用途电器的安全 离心式脱水机的特殊要求
- GB4343 家用和类似用途电动、电热器具,电动工具以及类似电器无线电干扰特性测量方法和允许值
- GB17625.1 电磁兼容 限值 谐波电流发射限值(设备每相输入电流≤16A)