



DVD-SOITIN/ VIDEO-NAUHURI

KÄYTTÖOPAS

MALLI : V8706



Finnish

Ennen tämän tuotteen kytkemistä, käyttöä tai säätöä pyydämme sinua lukemaan tämän opaskirjaisen huolellisesti ja kokonaan.



VAARA
SÄHKÖISKUN VAARA
ÄLÄ AVAA



VAARA: SÄHKÖISKUN VAARAN VÄHENTÄMISEKSI ÄLÄ IRROTA KUORTA (TAI TAKALEVYÄ) SISÄLLÄ EI OLE KÄYTTÄJÄN HUOLLETTAVIA OSIA JÄTÄ HUOLTOTOIMET VALTUUTETUN HUOLLON TEHTÄVÄKSI.

Tämä nuolikärkinen salama tasasivuisen kolmion sisällä on tarkoitettu varoittamaan käyttäjää tuotteen kuoren sisällä olevasta eristämättömästä vaarallisesta jännitteestä, jonka voimakkuus voi riittää aiheuttamaan ihmisille sähköiskun vaaran.



Huutomerkki tasasivuisen kolmion sisällä on tarkoitettu herättämään käyttäjä huomioimaan tärkeät käyttö- ja huolto-ohjeet tuotteen mukana tullessa kirjallisuudessa.



VAROITUS: TULIPALON TAI SÄHKÖISKUN VAARAN VÄHENTÄMISEKSI ÄLÄ JÄTÄ TÄTÄ LAITETTA ALTTIIKSI SATEELLE TAI KOSTEUDELLE.

CLASS 1 LASER PRODUCT
KLASSE 1 LASER PRODUKT
LUOKAN 1 LASER LAITE
KLASS 1 LASER APPARAT
CLASSE 1 PRODUIT LASER

VAARA.

Tämä digitaalinen videolevyjen soitin käyttää laserjärjestelmää.

Tuotteen oikean käytön varmistamiseksi lue käyttöohjekirja huolellisesti ja säilytä se myöhempää tarvetta varten. Jos laite tarvitsee huoltoa, ota yhteys valtuutettuun huoltopisteeseen - lisätietoja kohdassa huoltotoimet.

Muiden kuin tässä määritettyjen säätimien tai menettelyjen käyttö tai säätöjen teko voi saada aikaan altistuksen vaaralliselle säteilylle.

Vältyäksesi lasersäteiden kohdistumiselta suoraan itseesi älä yritä avata koteloa. Avattuna näkyvissä on lasersäteilyä. ÄLÄ KATSO SÄDETTÄ KOHTI.

VAARA: Laitteelle ei saa tippua tai roiskahtaa vettä, eikä sen päälle saa asettaa mitään nesteillä täytettyjä esineitä, kuten kukkamaljakoita.



Tämä tuote on valmistettu vastaamaan EEC DIREKTIIVIEN 89/336/EEC, 93/68/EEC ja 73/23/EEC radiohäiriövaatimuksia.



Huomautus tekijänoikeuksista:

Laki kieltää kopioimasta, lähettämästä radiolla, esittämästä, jakelemasta kaapeliteitse, esittämästä julkisesti tai vuokraamasta tekijänoikeuden alaista aineistoa luvatta.

Tämä tuote käyttää Macrovisionin kehittämää kopioinninsuoja-toimintoa. Joillekin levyille on tallennettu kopiosuojasignaaleja. Tallennettaessa ja toistettaessa näiltä levyiltä kuvia videonauhurilla kuviin voi tulla häiriöitä.

Tämä tuote sisältää tekijänoikeuksien suojaustekniikkaa, joka on suojattu eräillä yhdysvaltalaisilla patenttihakemuksissa ja muilla oikeuksilla henkiseen omaisuuteen, jotka ovat Macrovision Corporationin ja muiden oikeudenomistajien omaisuutta. Tämän tekijänoikeuksien suojaustekniikan käyttöön täytyy olla Macrovision Corporationin lupa ja se on tarkoitettu ainoastaan koti- ja muuhun rajoitettuun katseluun, ellei Macrovision Corporation ole antanut toisenlaista lupaa. Ohjelmakoodin purku tai laitteiston purkaminen on kielletty.

SARJANUMERO: Sarjanumero sijaitsee tämän laitteen takana. Sarjanumero on tälle laitteelle yksilöllinen, eikä sitä ole käytetty muihin laitteisiin. Kirjoita pyydetty tiedot muistiin tähän ja pidä tämä käyttöohje tallessa pysyvänä tallenteena ostostasi.

Mallinro. _____

Sarjanro. _____

KULUTTAJIEN TULISI HUOMIOIDA, ETTEIVÄT KAIKKI TARKKAPIIRTOTELEVISIOT OLE TÄYSIN YHTEENSOPIVIA TÄMÄN TUOTTEEN KANSSA JA SE SAATTA AIIHEUTTAA KUVAVIRHEITÄ. MIKÄLI 625 VIVAN JATKUVAPYHKÄISKUVASSA ILMENEE ONGELMIA, KÄYTTÄJÄÄ SUOSITELLAAN KYTKEMÄÄN LIITÄNTÄ 'PERUSPIIRTO' ULOSTULOLLE. JOS TEILLÄ ON KYSYMYKSIÄ KOSKIEN VALMISTAMAMME TV:N JA TÄMÄN 625v DVD-SOITTIMEN YHTEENSOPIVUUTTA, OLKAA HYVÄ JA OTTAKAA YHTEYS ASIAKASPALVELUKESKUKSEEN.

Ominaisuudet:

- Täydellisen monipuolinen: toistaa DVD-, VCD- ja musiikki-CD-levyjä tai VHS-nauhoja.
- Katso DVD:tä samalla kun tallennat tv-ohjelmaa videonauhuriin.
- Kauko-ohjaa sekä DVD-dekkejä että videonauhureita.
- Tallentaa DVD:itä VHS:ään (ellei DVD ole kopiosuojattu Macrovisionilla).
- Hi-Fi -stereo videonauhuri.

Tärkeitä huomautuksia tämän laitteen ohjauksesta

Tässä yksikössä käytetään samoja painikkeita ja säätimiä sekä DVD:lle että videonauhurille. Seuraavista painikkeista on hyötyä kummankin laitteen ohjauksessa.

1 POWER-painike

Kytke tähän yksikköön virta painamalla kaukosäätimen tai etupaneelin POWER-painiketta.

2 DVD-painike

Halutessasi ohjata DVD:tä paina kaukosäätimen DVD-painiketta.

3 VCR-painike

Halutessasi ohjata videonauhuria paina kaukosäätimen VCR-painiketta.

VCR-ilmaisin syttyy etupaneelin näyttöön osoittamaan, että videonauhuri on valittu.

4 DVD/VCR-painike

Halutessasi ohjata vuorotellen DVD:tä ja videonauhuria paina etupaneelin DVD/VCR -painiketta.

Johdanto	
Turvatoimet	2
Tärkeitä huomautuksia tämän laitteen ohjauksesta	2
Sisällys	3
Ennen käyttöä	4-5
Sopivat levyt	4
Varotoimet	5
Huomautuksia levyistä	5
Merkinnöistä	5
Etupaneeli ja näyttöruutu	6
Kaukosäädin	7
Takapaneeli	8

Valmistelut

Liitännät	9-10
Liitännät televisioon ja satelliittivastaanottoon	9
Liittäminen lisälaitteisiin	10
Ennen käyttöä - videonauhuri	11-15
Näin virität videokanavan televisioosi	11
Alkuasetukset	11
Kellon asetus käsin	12
Värijärjestelmän asetus	12
Näin käytät päävalikkoa	13
TV-asemien viritäminen Automaattisesti	13
TV-asemien viritäminen käsin	14
TV-asemien järjestyksen muuttaminen	15
TV-asemien poisto	15
Ennen käyttöä -DVD-osa	16-19
Yleistä seikkoja	16
TV-ruutunäyttö	16
Alkuasetukset	17-19
• Peruskäytön alkuasetukset	17
• Kieli	17
• Kuva	17
• Ääni	18
• Muuta	18
• Vanhemmat valvovat	19

Käyttö



Käyttö nauhan kanssa	20-22
Nauhoituksen toisto	20
• CM Skip (Mainos-katko)	20
• OPR (Paras kuvavaste)	20
Instant Timer Recording (ITR)	21
Ajastettu nauhoitus Kuvaruutunäytön avulla	22
Käyttö DVD:n ja Video-CD:n kanssa	23-25
DVD:n ja Video-CD:n toisto	23
Perusominaisuudet	23
• Siirtyminen toiseen NIMIKKEESEEN	23
• Siirry toiseen jaksoon/raitaan (CHAPTER/TRACK)	23
• Hidastus	23
• Pysäytyskuva ja kuva kovalta toisto	24
• Haku	24
• Satunnais	24
• Uudestaan	24
• Uudestaan A-B	24
• Aikahaku	24
• 3D Surround	24
• Zoom	25
• Merkkihaku	25
DVD:n erikoisominaisuudet	25
• Nimikevalikko	25
• Levyvalikko	25
• Kamerakulma	25
• Audiokielen vaihtaminen	25
• Audiokanavan vaihtaminen	25
• Alanimikkeet	25

Audio CD- ja MP3/WMA-levyjen käyttö	26
Audio CD- ja MP3/WMA-levyjen toistaminen	26
• Huomautuksia MP3/WMA-levyistä	26
• Tauko	27
• Siirtyminen toiselle raidalle	27
• Uudestaan raita/kaikki/ei	27
• Haku	27
• Satunnais	27
• Uudestaan A-B	27
• 3D Surround	27
• Audiokanavan vaihtaminen	27
JPEG-levyjen käyttö	28
JPEG-levyn katselu	28
• Siirtyminen toiseen tiedostoon	28
• Pysäytyskuva	28
• Kuvan kääntäminen	28
• Kuvan kierto	28
• Huomautuksia JPEG-tallenteista	28
Ohjelmoitu toisto	29
Audio CD ja MP3/WMA -levyjen ohjelmoitu toisto	29
Video CD:n ohjelmoitu toisto	29
• Ohjelmoidut raidat uudestaan	29
• Raidan poistaminen ohjelmaluettelosta	29
• Koko ohjelmaluettelon poistaminen	29
Lisätoiminnot - videonauhuri	30-31
Kuvaruutunäyttö	30
Nauhalaskuri Pysäytys	30
Lapsilukko	30
Video Doctor (Vianetsintäohjelma)	30
Hi-Fi Stereo-äänijärjestelmä	31
Laajakuva-yhteensopivuus 16:9	31
Dekooderin asetukset	31
Lisätoiminnot - DVD-osa	32
Viime tilan muisti	32
Ruudunsäästäjä	32
Erikoistallennus	33
Kopiointi DVD:ltä videonauhuriin	33
Tallennus toisesta videonauhurista	33



Lisätietoja

Television ohjaus mukana toimitetulla kaukosäätimellä	34
Vianetsintä	35
Kielikoodien luettelo	36
Maakoodien luettelo	37
Tekniset tiedot	38

Ohjeiden kuvakkeet

-  Ilmaisee vaaroja, jotka voivat aiheuttaa haittaa laitteelle tai muita aineellisia vahinkoja.
-  Ilmaisee tämän laitteen erikoiskäyttöominaisuuksia.
-  Ilmaisee vihjeitä tehtävän helpottamiseksi.

Sopivat levyt

	DVD (8 cm / 12 cm levy)
	Video CD (VCD) (8 cm / 12 cm levy)
	Audio CD (8 cm / 12 cm levy)

Lisäksi tällä laitteella voi toistaa audionimikkeitä tai MP3, WMA, tai JPEG-tiedostoja sisältäviä DVD±R, DVD±RW, Kodak PICTURE CD ja SVCD, CD-R tai CD-RW -levyjä.



Huomautuksia

- Tallennuslaitteen tekniikasta tai CD-R/RW (tai DVD±R/±RW) -levystä itsestään riippuen ei eräitä CD-R/RW (tai DVD±R/±RW) -levyjä voi toistaa tällä laitteella.
- Älä kiinnitä mitään tarraoja levyn kummallekaan puolelle (etikettipuolelle tai tallennuspuolelle).
- Älä käytä muodoiltaan säännöttömiä CD-levyjä (esim. sydämenmuotoisia tai kahdeksankulmaisia). Seurauksena voi olla virhetoimintoja.



NHuomautuksia DVD- ja Video-CD-levyistä

Ohjelmistovalmistajat ovat saattaneet tehdä jotkin DVD- ja Video-CD-levyjen toiminnot tarkoituksella muuttamattomiksi. Laitteen joitakin toistotoimintoja ei ehkä ole käytettävissä tai toisia toimintoja on voitu lisätä, koska tämä laite toistaa DVD- ja Video-CD-levyjä ohjelmistovalmistajien suunnitteleminen levysisältöjen mukaisesti. Lue myös DVD- ja Video-CD-levyjen mukana tulleet ohjeet. Laitteella ei ehkä voi toistaa joitakin liiketoiminnan tarpeisiin tehtyjä DVD-levyjä.

DVD-soittimen ja DVD-levyjen aluekoodi

Tämä DVD-soitin on suunniteltu ja valmistettu toistamaan alueelle "2" koodattua DVD-ohjelmistoa. Eräiden DVD-levyjen etikettien aluekoodi kertoo, minkä tyyppisellä soittimella kyseisiä levyjä voi toistaa. Tämä laite voi toistaa vain sellaisia DVD-levyjä, joiden tarrassa on "2" tai "ALL".

Jos yrität toistaa muunlaisia levyjä, tv-ruudulle tulee viesti "Check Regional Code".

Joissakin DVD-levyissä ei ehkä ole aluekooditarraa, vaikka niiden toisto on estetty aluerajoituksilla.



Levyjen sanastoa

Nimike (vain DVD)

Tärkein levyn sisältämä elokuva tai siihen liittyvä viihdesisältö tai lisäviihdesisältö tai musiikkialbumi. Jokaiselle nimikkeelle on annettu nimikeviitenumero, jolla löydät nimikkeen helposti.

Kappale (vain DVD)

Elokuvan tai musiikkiesityksen osa, joka on nimikettä pienempi. Nimikkeen alle on koottu yksi tai useampia kappaleita. Jokaiselle kappaleelle on annettu kappalenumero, jolla löydät haluamasi kappaleen. Levystä riippuen sille ei ehkä tallenneta kappaleita lainkaan.

Raita (vain Video CD- ja musiikki CD)

Kuvajakso tai musiikkikappale video-CD- tai musiikki-CD-levyllä. Jokaiselle raidalle on annettu raitanumero, jonka avulla löydät haluamasi raidan.

Kohtaus

Toistonsäätötoiminnolla (PBC) varustetuilla video-CD-levyillä liikkuvat kuvat ja pysäytyskuvat on jaettu jaksoiksi, joita nimitetään kohtauksiksi (Scenes). Jokaiselle kohtaukselle on annettu kohtausnumero, joka näytetään valikkoikkunassa ja jonka avulla löydät haluamasi kohtauksen. Kohtaukset koostuvat yhdestä tai useammasta raidasta.

Video-CD -levyjen tyypit

Video-CD -levyjä on kahta tyyppiä:

PBC-toistonsäätötoiminnolla varustetut Video CD:t (Versio 2.0)

Toistonsäätötoiminnolla (PBC) voit vuorovaikuttaa järjestelmän kanssa valikoiden, hakutoimintojen tai muiden tietokoneille tyyppillisten toimintojen välityksellä. Lisäksi voidaan toistaa suuritiheyksisiä pysäytyskuvia, jos levyllä on sellaisia.

Video CD:t, joissa ei ole PBC-toistonsäätötoimintoa (Versio 1,1)

Käytettyinä samalla tavalla kuin musiikki-CD:t näiltä levyiltä voi toistaa videokuvia samoin kuin ääntä, mutta niissä ei ole PBC-toistonsäätötoimintoa.

Varotoimet

Laitteen käsittely

Laitteen kuljettaminen

Alkuperäisestä tehtaan pahvilaatikosta ja pakkausmateriaaleista on apua. Parhaan suojan esim. muutossa saat, kun pakkaat laitteen takaisin tehtaan alkuperäispakkaukseen.

Laitteen paikka

Lähellä olevan television, videonaururin tai radion kuva tai ääni voivat vääristyä toiston aikana. Siirrä tässä tapauksessa laite kauemmaksi televisiosta, videonaururista tai radiosta tai ota levy pois ja sammuta laite.

Kun puhdistat ulkopintaa

Älä käytä laitteen lähellä haihtuvia nesteitä, kuten hyönteissumutteita. Älä jätä kumi- tai muoviesineitä kosketukseen laitteen kanssa pitkäksi ajaksi. Ne jättävät merkkejä pintaan.

Laitteen puhdistus

Kotelon puhdistaminen

Käytä pehmeää, kuivaa kangasta. Jos pinnat ovat erittäin likaiset, kostuta pehmeä kangas miedolla pesuaineella. Älä käytä vahvoja liuottimia, kuten alkoholia, bensiiniä tai ohenteita, koska voivat vaurioittaa laitteen pintaa.

Toistokuvan selkeys

DVD-soitin on korkeatekninen tarkkuuslaite. Jos optinen lukulinssi ja levyaseman osat ovat likaiset tai kuluneet, kuvan laatu huononee.

Suosittetaan säännöllistä tarkastusta ja huoltoa 1000 tunnin käyttövälein. (Tämä riippuu käyttöolosuhteista.) Kysy tietoa lähimmästä myyjäliikkeestä.

Huomautuksia levyistä

Levyjen käsittely

Älä koske levyjen toistopuoleen. Pitele levyjä reunoista niin, ettei pintoihin jää sormenjälkiä. Älä kiinnitä tarroja tai teippiä levyihin.



Levyjen säilytys

Säilytä levy käytön jälkeen kotelossaan. Älä jätä levyä suoraan auringonpaisteeseen tai lämmönlähteiden lähelle tai jätä suoraan auringonpaisteeseen pysäköityyn autoon, koska lämpötila voi nousta auton sisällä merkittävästi.

Levyjen puhdistus

Sormenjäljet tai pöly levyillä voi heikentää kuvan laatua ja vääristää ääntä. Puhdista levy pehmeällä kankaalla ennen toistokäyttöä. Pyyhi levyä keskiöstä ulospäin.

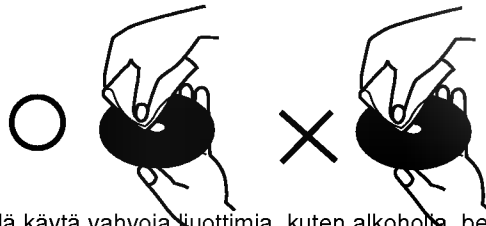

Älä käytä vahvoja liuottimia, kuten alkoholia, bensiiniä, ohenteita, kauppoissa myytäviä puhdistusaineita tai vanhalle muoville tarkoitettuja antistaattisia suihkeita.







Merkinnöistä

Kun kuvake näkyy näytössä

“” saattaa näkyä televisioruudussa käytön aikana. Tämä kuvake tarkoittaa, ettei tässä käyttöohjekirjassa selitetty toiminto ole käytettävissä tällä DVD-videolevyllä.

Ohjeiden levykuvakkeet

Jakso, jonka nimikkeessä on jokin seuraavista kuvakkeista, koskee ainoastaan kuvakkeen edustamaa levyä.

-  DVD
-  VCD2.0 Video-CD:t, joissa on PBC-toiston säätötoiminto.
-  VCD1.1 Video-CD:t, joissa ei ole PBC-toiston säätötoimintoa
-  Audio CDt.
-  MP3-levyt.
-  WMA-levyt.
-  JPEG-levyt.

VIRTA

Kytkee soittimen PÄÄLLE tai POIS.

Nauhan poisto

Taakse Yli/Skan (⏪/⏩)

Siirry nykyisen kappaleen/raidan alkuun tai EDELLISEEN kappaleeseen/raitaan. Pikahae taaksepäin painamalla ja pitämällä alhaalla kaksi sekuntia. Kelaa videonauhaa takaisin.

Hyppy eteenpäin/selaus, pikakelaus eteen (▶▶/▶▶▶)

Siirry seuraavaan jaksoon/raidalle (NEXT). Pikahae eteenpäin painamalla ja pitämällä alhaalla kaksi sekuntia. Kelaa nauhaa eteenpäin.

SEIS (■) Pysäyttää toiston.

Levykelkka Laita levy tähän

TAUKO (||/||▶)

Tauota toisto hetkeksi / painamalla toistuvasti toistetaan kuva kuvalta.

DVD/VCR-valitsin

AVAA/SULJE (▲)

Avaa tai sulkee levykelkan.

Videonauhuritallennus

Kasettilokero

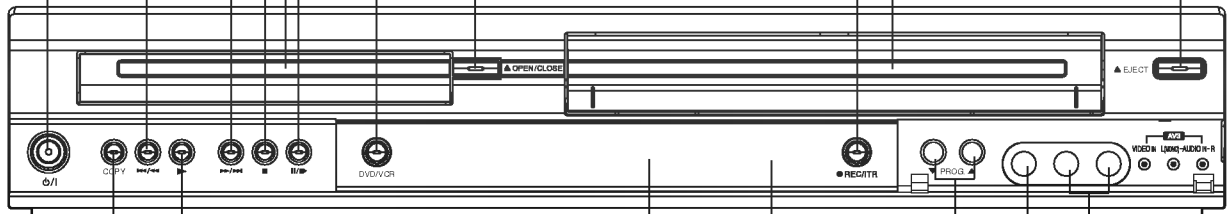

Kopiointipainike DVD:ltä videonauhuriin

TOISTA (▶)

Aloittaa toiston.

Näyttörüutu

Näyttää soittimen nykyisen tilan.

Kaukoanturi

Kohdista DVD-soittimen kaukosäädin tähän.

Audio IN (L/R) -liittimet

Video IN -liitin

Kanavavalitsimet (PROG. ▲ ▼).

Näyttää nykyisen nimikkeen numeron

Ohjelmoitu toisto toiminnassa

Osoittaa uusintatoistotilan

MP3-levy sisällä

VCR-dekki on valittu.

DVD levy sisällä

VCD Video CD sisällä

PHOTO levy sisällä

WMA levy sisällä

Osoittaa TV-tilan. (Ks.

Huomautuksia sivulla 21.)

CHP/TRK Näyttää nykyisen kappaleen tai raidan numeron

Levy on ladattu DVD-dekkiin. (Palaa, kun levy on ladattu DVD-dekkiin ja vilkkuu, kun levyä ei ole ladattu.)

Kaksikielinen tila

Näyttää kokonaistoistoajan/kuluneen ajan/oikean kellonajan

Nykyinen tv-ohjelma tai video on stereolähetys

Kopiointi DVD:ltä videonauhuriin on toiminnassa

Videonauhoitus on toiminnassa

Toistossa on hi-fi -raitaa tai VHS-nauha

Kasetti sisällä -ilmais

Ajastettu tallennus on ohjelmoitu tai toiminnassa

Lapsilukko on päällä

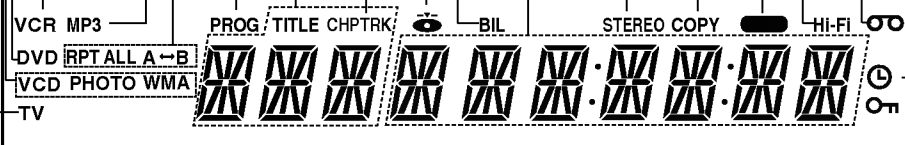

- VIRTA (POWER)**
Kytkee laitteen virran päälle (ON) tai pois (OFF).
- DVD/VCR -valintapainike**
Valitsee kaukosäätimen toimintatilan.
- 0-9 numeropainikkeet**
Valitse numeroidut kohteet valikosta.
- TV/VIDEONAUHURI (VCR)**
Vaihda television virittimen ja videonauhurin oman virittimen välillä.
- TAAKSEPÄIN / ETEENPÄIN**
(◀◀ / ▶▶)
- DVD: Haku taaksepäin tai eteenpäin.
- Videonahuri: Kelaat nauhaa takaisin STOP-tilan aikana tai pikakelaa eteen kuvan haussa ja kelaat nauhaa eteenpäin STOP-tilassa, kuvan pikahaku eteenpäin.
- TAUKO/ASKELLUS (PAUSE/STEP) (||)**
Tauota toisto hetkellisesti / paina toistuvasti kuva kuvalta askellustoista varten.
- TOISTA (PLAY) (▶)**
Aloittaa toiston.
- (STOP) SEIS (■)**
Stops playback.
- NÄYTTÖ CLK/CNT**
Kuvaruutunäyttö esiin.
Näyttää tämänhetkisen ajan tai laskurin.
- ◀ ▶ ▲ ▼ (vas/oikea/ylös/alas)**
Valitse kohde valikosta
- PR/TRK(+/-)**
- Valitse ohjelmakanava tai videonahuri.
- Seurannan säätö.
- Pystyvärinän säätö pysäytyskuvan aikana.**
- SYÖTÄ/OK (ENTER/OK)**
Vahvista valikon valinta.
- LEVYVALIKKO (DISCK MENU)**
Tuo DVD-levyn valikon esiin.
- A-B/LP**
- Sama järjestys uudelleen.
- SATUNNAIS/JÄTÄ POIS KV (RANDOM/CM SKIP)**
- Valitse nauhan tallennusnopeus.
- Toista raidat satunnaisjärjestyksessä.
- JÄTÄ POIS KV (CM SKIP)

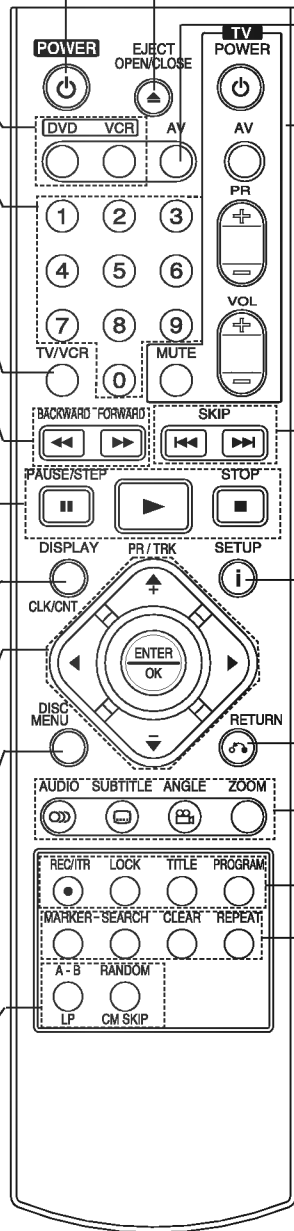

- AVAA/SULJE (OPEN/CLOSE) LEVY ULOS (EJECT)**
- Avaa tai sulje levyalusta.
- Nauhan poisto.
- AV**
Valitse syöttölähte nauhatallennukseen.
- Television ohjausnäppäimet (Ks. sivu 34)**
TV POWER: Kytkee tv:n päälle On ja pois OFF.
TV AV: Valitsee TV:n lähteen
TV PR +/-: Valitsee TV:n kanavan.
TV VOL +/-: Säättää television äänivoimakkuuden.
MUTE: Mykistää tv:n äänen ja palauttaa sen.
- SKIP (◀◀ / ▶▶)**
Siirry seuraavaan kappaleeseen tai raidalle. Palaa nykyisen kappaleen tai raidan alkuun tai siirry edelliseen kappaleeseen tai raidalle.
- ASETUKSET / i**
Asetusvalikko esiin tai pois.
- PALUU (RETURN)**
- Poista asetusvalikko.
- Näyttää toistonsäätötoiminnolla varustetun video-CD:n valikon.
- ÄÄNI (AUDIO)**
Valitse äänikieli (DVD) tai äänikanava (CD).
- TEKSTITYS**
Valitse tekstityskieli.
- KUVAKULMA (ANGLE)**
Valitse DVD-kameran kuvakulman, jos vaihtoehtoja on.
- SUURENNUS (ZOOM)**
Suurennaa videokuvaa.
- REC/ITR**
Tallenna syöttölähteesi nauhalle.
- LAPSILUKKO (LOCK)**
Lapsilukon kytkeminen päälle ja pois.
- NIMIKE (TITLE)**
Näyttää levyn nimikevalikon, jos sellainen on.
- OHJELMA (PROGRAM)**
Ohjelmavalikko esiin tai pois.
- MERKKI (MARKER)**
Merkitse mikä tahansa kohta toiston aikana.
- HAKU (SEARCH)**
Näyttää MARKER SEARCH -merkkihakuvalikon.
- TYHJENNÄ (CLEAR)**
- Tyhjennä raitanumero ohjelmavalikosta tai merkki merkkihakuvalikosta (MARKER SEARCH).
- Nollaa nauhalaskuri.
- UUSINTA (REPEAT)**
Uudestaan jakso, raita, nimike, kaikki.

Kaukosäätimen käyttöetäisyys

Kohdistaa kaukosäädin kaukoanturiin ja paina näppäimiä.

- **Etäisyys:** Noin 7 m kaukoanturiin edessä
- **Kulma:** Noin 30° kaikkiin suuntiin kaukoanturista sen edessä

Kaukosäätimen paristojen asennus

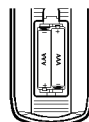

Irrota paristokotelon kuori kaukosäätimen takaa ja laita sisään kaksi R03 (koko AAA) paristoa + ja - oikein suunnattuina.

⚠ Vaara

Älä käytä sekaisin vanhoja ja uusia paristoja. Älä koskaan käytä sekaisin eri tyyppin paristoja (vakio, alkaali jne.)

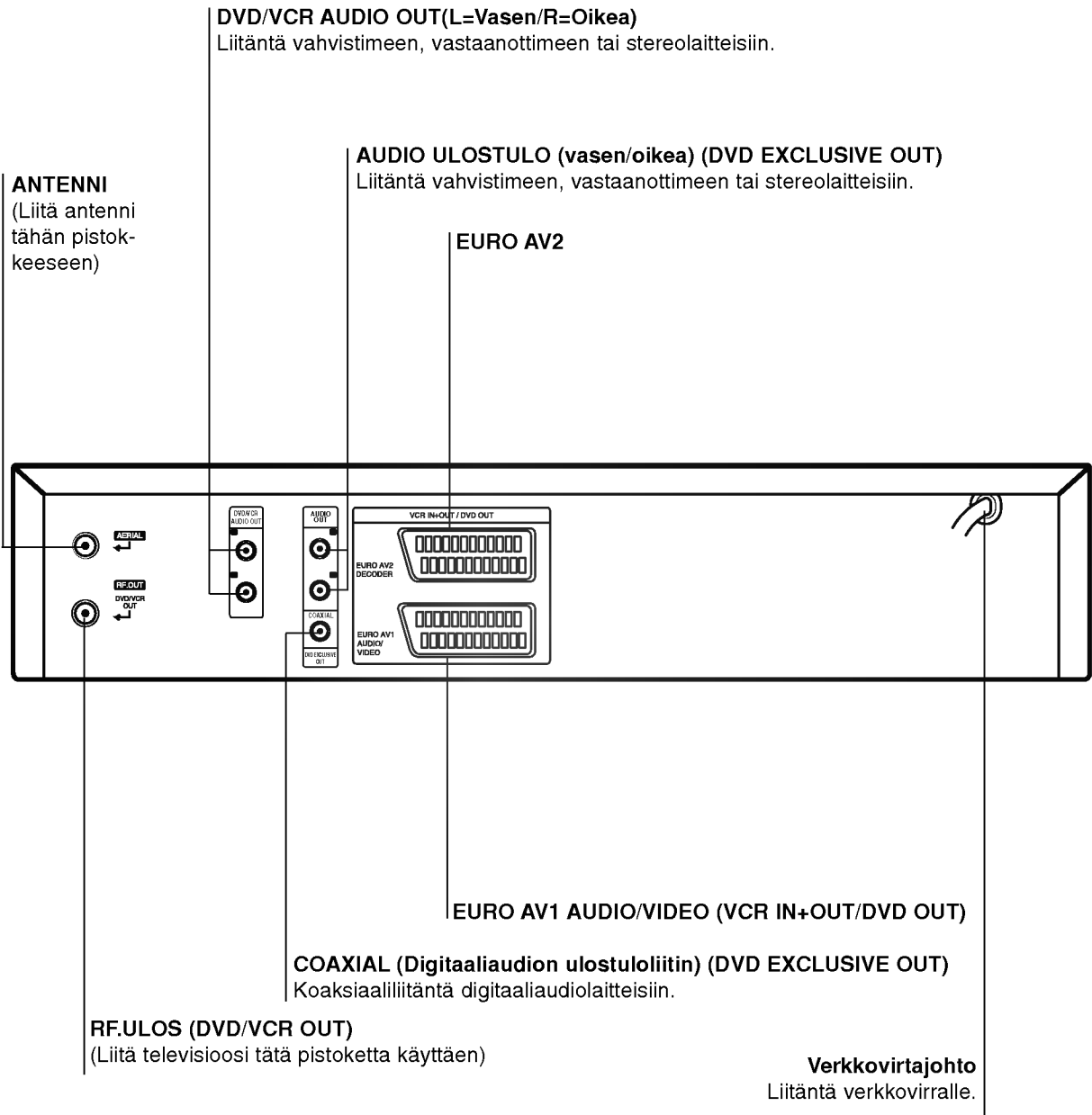

Älä koske takapaneelin liittimien sisällä olevia piikkejä. Staattisen varauksen purkautuminen voi vaurioittaa laitetta pysyvästi.

Vihjeitä

- Soitin voidaan liittää monella tavalla riippuen televisiosistasi ja niistä laitteista, joita haluat soittimeen liittää. Käytä ainoastaan alla kuvailtuja liitäntöjä.
- Teet liitännät parhaiten lukemalla television, videonauhurin sekä stereo- ja muiden laitteiden käyttöohjeet tarvittaessa.
- Parhaan äänentoiston saat liittämällä soittimen AUDIO OUT -ulostuloliittimistä kaapelit vahvistimeen, vastaanottimeen, stereolaitteisiin tai audio/videolaitteisiin. Lisätietoja kohdassa "Liittäminen lisälaitteisiin" sivulla 10.

Vaara

- Varmista, että DVD-soitin on liitetty suoraan televisioon. Säädä televisio oikealle videon sisääntulokanavalle.
- Älä liitä DVD-soittimen AUDIO OUT -ulostuloa audiolaitteesi (nauhurin) äänisignaalin sisäänmenoliittimeen.

Liitännät televisioon ja satelliittivastaanottimeen

- Tee jokin seuraavista liitännöistä nykyisten laitteidesi ominaisuuksista riippuen.

Perusliitäntä (AV)

- 1** Liitä **EURO AV1 AUDIO/VIDEO** tämän yksikön takapaneelissa SCART-kaapelilla television SCART-syöttöliittimeen.
- 2** Vissa TV-presentatörer sänder ut kodade TV signaler som kan ses efter avkodning med en köpt eller hyrd dekoder. Du kan ansluta en sådan dekoder till **EURO AV2 DECODER** på bakpanelen.

Perusliitäntä (RF)

- 1** Liitä ulko-/sisääntennista RF-antennikaapeli tämän yksikön takapaneelin AERIAL-antenniliittimeen.
- 2** Eräät tv-asemat lähettävät koodattuja televisiosignaaleja, joita voit katsella ainoastaan ostetun tai vuokratun dekooderin avulla. Voit liittää tällaisen dekooderin (purkulaitteen) takapaneelin liittimiin EURO AV2 DECODER.

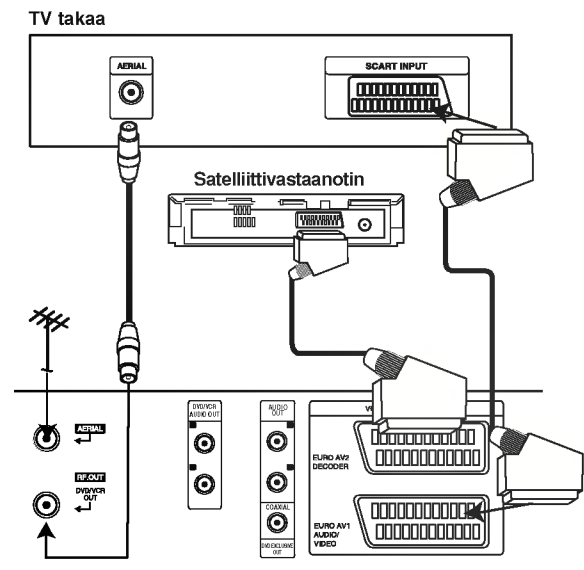

Tämä yksikkö takaa (Perusliitäntä)

Liittäminen lisälaitteisiin

Liitäntä vahvistimeen, jossa on kaksikanavainen analoginen stereo tai Dolby Pro Logic II/Pro Logic

Kytke DVD-soittimen vasen ja oikea AUDIO OUT -liittimistä toimitetut audiokaapelit vahvistimen, vastaanottimen tai stereolaitteiden vasempaan ja oikeaan audiosisäänmenoliittimeen.

Liitäntä vahvistimeen, jossa on kaksikanavainen digitaalistereo (PCM) tai audio/video-vastaanottimeen, jossa on monikanavadekooderi (Dolby Digital™, MPEG 2 tai DTS)

1 Kytke yksi DVD-soittimen DIGITAL AUDIO OUT -liittimistä (KOAKSIAALI) vastaavaan liittimeen vahvistimessa. Käytä lisävarusteena saatavaa digitaalista (koaksiaali) audiokaapelia.

2 Sinun täytyy aktivoida soittimen digitaalinen ulostulo. (Lisätietoja kohdassa "Digitaalinen audioulostulo" sivulla 18).

Digitaalinen monikanavaääni

Digitaalinen monikanavaääni antaa parhaan äänenlaadun. Tätä varten tarvittavat monikanavaisen audio/videovastaanottimen, joka tukee yhtä tai useampaa DVD-soittimesi tukemaa audioformaattia (MPEG 2, Dolby Digital ja DTS) Tarkista tiedot vastaanottimen käyttöohjeista ja merkeistä vastaanottimen etulevyssä.

VAROITUS:

DTS-lisenssisopimuksista johtuen digitaalinen ulostulo on DTS-digitaaliltilassa, kun DTS-audiovirtaustoisto on valittu.

Tämä yksikkö takaa

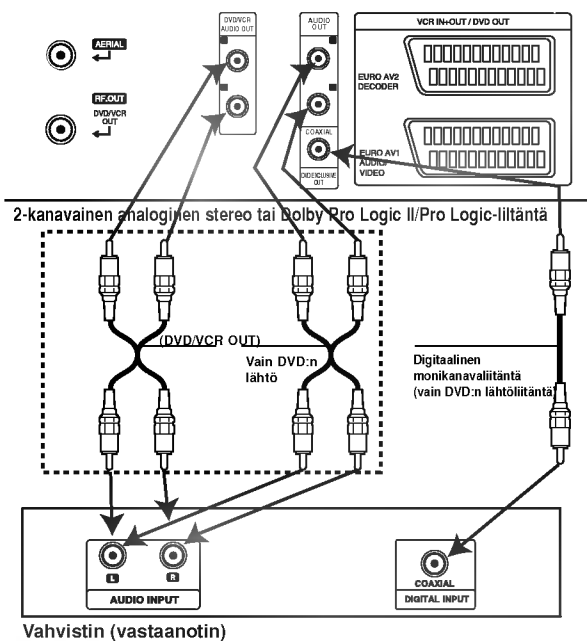

Huomautuksia

- Jos digitaalisen ulostulon audioformaatti ei vastaa vastaanottimesi ominaisuuksia, vastaanotin tuottaa kovaa, vääristynyttä ääntä tai ei tuota ääntä lainkaan.
- Painamalla AUDIO näet tv-ruutunäytössä nykyisen DVD:n audioformaatin.

Näin virität videokanavan televisioosi

Huomautuksia

- Tämän videonahurin ulostulotaajuus on asetettu UHF-kanavalle 36. Jos kanava 36 on jo jonkin toisen TV-aseman käytössä tai kuva on vääristynyt voit vaihtaa videonahurisi lähetyiskanavaa. Vaiheet 5 ~ 8 näyttävät, kuinka vaihdat videonahurisi ulostulotaajuuden.
- Televisiosi vastaanottaa signaaleja videonahurilta samoin kuin TV-asemaltakin. Katsoaksesi kuvanauhoituksia sinun täytyy valita televisioistasi kanava ja viritää se videonahurille. Jos käytit **SCART** -kaapeleita, niin televisioissasi pitäisi olla valmiina videolle omistettu kanava, jonka merkintänä on tavallisesti **AV**.

1 Varmistu siitä, että olet liittännyt videonahurisi oikein ja viritännyt televisioosi oikean videokanavan. Kytke virta videonahuriisi painamalla **POWER**-painiketta.
Kytke virta televisioosi.

2 Laita videonahuriisi nauhoitettu videokasetti ja paina **PLAY**-painiketta kaukosäätimessä. Valitse sen TV-kanavan numero, jolla haluat katsella nauhoituksiasi.
Älä välitä, jos sinulla ei ole nauhoitettua kasettia tässä vaiheessa! Voit kytkeä videonahurisi virran ja jatkaa vaiheet **3 ~ 4**, ja sen sijaan että näkisit nauhoituksen, säädä TV:ta, kunnes näet kirkkaan sinisen kuvaruudun.

3 Säädä tätä kanavaa, kunnes videokuva on terävä ja ääni on selkeä.
Jos olet käyttänyt **SCART** -kaapeleita, sinun ei tarvitse viritää TV:täsi, valitse vain **AV** -kanava. **AV** -kanava on jo esiviritetty parhaalle mahdolliselle videotoistolalle televisioissasi.

4 Tallenna tämä kanava televisioosi.
Katso televisioosi opaskirjasesta, kuinka tämä tehdään, ellet osaa sitä muuten.

5 Vaiheet 5 ~ 8 täytyy suorittaa vain, jos jos et saa selvää videotoistoa kuten on kuvattu vaiheissa 1 ~ 4.

Valitse sen TV-kanavan numero, jolla haluat katsella videoitasi.

Varmista videonahurisi odotustila painamalla kaukosäätimen **POWER-painiketta** (vain kello näkyy sen näytössä).

6 Paina **PROG.** ▲ tai ▼ videonahurin etuosassa yli 4 sekunnin ajan.

RF36 tulee videonahurin näyttöön.

TV : n kuvaruudulle tulee seuraava näyttö.

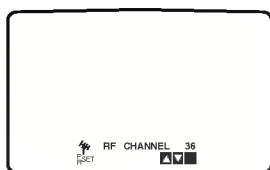

7 Valitse toinen videokanava painamalla **PROG.** ▲ tai ▼ -painikkeita.

Voit valita minkä tahansa kanavanumeron väliltä 22 ja 68.

Voit asettaa sen myös "OFF"-tilaan, jos häihioitä esiintyy, kun TV on liitetty videonahuriin SCART:illa.

8 Valitse sen TV-kanavan numero, jolla haluat katsella videoita.

Paina lopuksi  / I painiketta videonahurisi etupanelissa.

Viritä kanavaa niin, että näkyviin tulee kirkas sininen kuva.

Tallenna tämä kanava televisioosi.

Huomautuksia

Varmistu siitä, että olet asentanut kuvanahurisi oikein ja viritännyt oikein videolle varatun kanavan televisioosi. Jos et viritä videolle varattua kanavaa, et voi katsella ja tallentaa ohjelmia videokaseteille!

Alkuasetukset

Seuraavissa vaiheissa oletamme, että olet juuri tehnyt videonahurisi liittämät ensimmäisen kerran. Tässä tapauksessa videonahurissa on virta päällä verkkojohdon liittämisen jälkeen. Älä koske vielä mihinkään näppäimiin. Liitetyssä televisiossa nähdään nyt.

Huomio - Jos tämä valikko ei tule esiin, videonahurisi oli jo ohjelmoitu.

1 Valitse maa oman alueesi mukaan näppäimillä ◀ ja ▶.

"A": Itävalta, "B": Belgia, "CH": Sveitsi, "D": Saksa, "DK": Tanska, "E": Espanja, "F": Ranska, "I": Italia, "N": Norja, "NL": Alankomaat, "P": Portugali, "S": Ruotsi, "SF": Suomi, OTHERS.

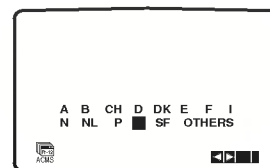

2 Aloita alueesi televisioasemien automaattinen tallennus painamalla **OK**.

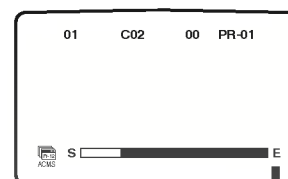

Kellon asetus käsin

Videonahurisi kello säätää laitteen ajan ja päivämäärän asetuksia. Kello asettuu automaattisesti aikaan ACMS-toiminnon aikana (Automaattinen kanavamuistijärjestelmä) kun videonahurisi havaitsee Teletext-signaalia lähettävän kanavan. Jos lähetyssignaali on heikko, kello ei asetu aikaan, ja se täytyy tehdä käsin.

- 1** Paina i.
Paina ◀ tai ▶ valitaksesi **TIME DATE (AIKA PVM)**.
Paina **OK**.
Automaattisäädön saa pois päältä ("OFF") painamalla ▲ tai ▼. Jos haluat asettaa ajan käsin, aseta tämä off-tilaan.
Paina **OK**.

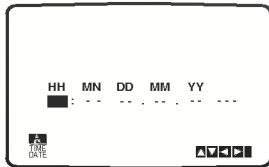
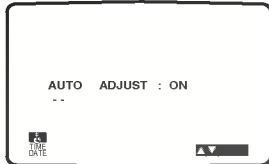

- 2** Muuta **TUNNIT, MINUUTIT, PÄIVÄ, KUUKAUSI** ja **VUOSI** kaukosäätimen **numeronäppäimillä**.
Huom: videonahurisi käyttää 24 tunnin kelloa.
Siten kello yksi iltapäivällä näytetään näin: 13:00.
Viikonpäivä tulee esiin automaattisesti syöttäessäsi vuoden.

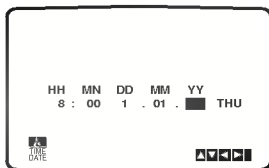

- 3** Jos teet virheen, muuta asetus oikeaksi painamalla ◀ tai ▶ ja syötä oikeat tiedot.

- 4** Paina i.

Värijärjestelmän asetus

- 1** Paina i.
- 2** Television kuvaruutuun tulee päävalikko.
- 3** Valitse **SYSTEM (JÄRJESTELMÄ)** Painamalla ◀ tai ▶.
Paina **OK**.
- 4** Paina ▲ tai ▼ valitaksesi käytetyn **VÄRI-järjestelmän**.

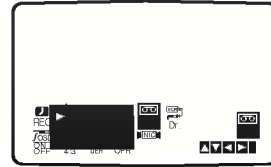

- 5** Valitse **RF AUDIO** näppäimillä ◀ tai ▶.
Valitse painamalla ▲ tai ▼ käytetyn **RF AUDIO:n** mukaan.



- 6** Poista valikot television ruutunäytöstä painamalla i.

Näin käytät päävalikkoa

Tämän videonauhurin ohjelmointi on helppoa kuvaruudulla näkyvien valikoiden avulla. Valikoita voi käyttää **KAUKOSÄÄTIMELLÄ**.

- 1** Kytke virta televisioosi ja videonauhuriin painamalla **POWER** -painiketta.
- 2** Paina **i**-painiketta. Television kuvaruudulle tulee päävalikko.

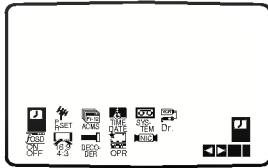

- **REC** - Ajastetun tallennuksen asetus (ks. s. 22).
- **PR SET** - Viritysasetykset käsin (ks. s. 14).
- **ACMS** - ACMS (Automaattinen kanavamuistijärjestelmä) (ks. s. 13).
- **TIME DATE** - Päivämäärän & kellon asetukset (ks. s. 12).
- **SYSTEM** - Television värijärjestelmän asetus (ks. s. 12).
- **Dr.** - Videonauhuriin vianetsintä (ks. s. 30).
- **F.OSD ON/OFF** - Näyttää videonauhuriin käyttötilan (ks. s. 30).
- **16:9/4:3** - Televisiosuhteiden valinta (ks. s. 31).
- **DEKODERI** - Käytetään videonauhuriin maksutv-dekooderin (tai satelliitin) kanssa (ks. s. 31).
- **OPR** - Toistokuvan laadun parantaminen (ks. s. 20).
- **NIC** - NICAM-digitaaliläänen valinta päälle ja pois (ks. s. 31).

Vihje

Voit vaihtaa valikkokielen DVD:n asetusvalikosta. (Ks. Valikkokieli sivulla 17.)

- 3** Valitse haluamasi valikko painamalla **◀** ja **▶** -painikkeita. Paina **OK** ja paina **▲** tai **▼** valitaksesi valikoissa.
- 4** Palaa TV-kuvaan painamalla **“i”**.

TV-asemien virittäminen Automaattisesti

ACMS-järjestelmä tv-aseman lähettämien signaalien avulla ja asettaa kellon sekä tunnistaa aseman automaattisesti. Jos tv-lähetteen signaali on heikko, ei videonauhuri ehkä havaitse tarvittavaa tietoa, eikä siten kykene tunnistamaan asemien nimiä ja tallentamaan niitä oikein. Tämän ongelman välttämiseksi ole hyvä ja lue osa **VIRITTÄMINEN KÄSIN** sivuilla 14.

- 1** Käynnistä videonauhuri painamalla **POWER**-painiketta.
- 2** Paina **i**. TV:n kuvaruudulle tulee päävalikko. Valitse **ACMS** painamalla **◀** tai **▶**. Paina **OK**.

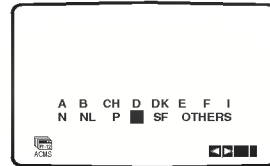
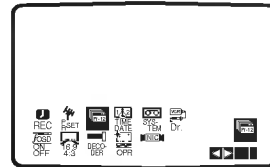

- 3** Valitse **COUNTRY (MAA)** painamalla **◀** tai **▶**. (A: Itävalta, B: Belgia, CH: Sveitsi, D: Saksa, DK: Tanska, E: Espaja, F: Ranska, I: Italia, N: Norja, NL: Alankomaat, P: Portugali, S: Ruotsi, SF: Suomi, OTHERS(MUUT)) Paina **OK** uudelleen ja automaattinen viritys käynnistyy. Videonauhuriin kello asettuu automaattisesti aikaan, kun automaattinen viritys on päättynyt.

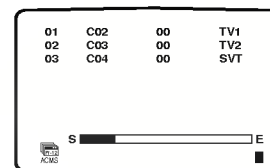

- 4** **TV-ASEMA -TAULUKKO** tulee näkyviin, kun viritys on suoritettu. Tallenna asetukseksi painamalla **i**.

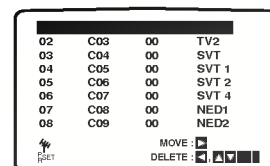

TV-asemien virittäminen käsin

Joillakin alueilla lähetyssignaalit saattavat olla liian heikkoja, jotta videonauhuri automaattinen viritystoiminto löytäisi tai nimeäisi tv-asetat oikein. Sinun täytyy virittää nämä heikommät asetät käsin, jotta videonauhuri voisi tallentaa ne.

- 1** Paina **i**.
Päävalikko ilmestyy television kuvaruutuun.
Press ◀ or ▶ to select the **PR SET**.
Paina **OK**.

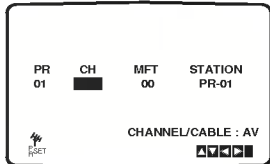
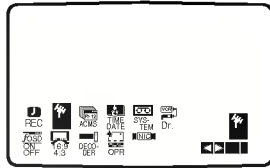

- 2** Paina **i**.
Esiin tulee TV-asemien taulukko.
Valitse viritettäväksi haluamasi ohjelma painamalla ▲ tai ▼ (esim. PR 09).

02	C03	00	PR-02
03	C04	00	PR-03
04	C05	00	PR-04
05	C06	00	PR-05
06	C07	00	PR-06
07	C08	00	PR-07
08	C09	00	PR-08

MOVE: []
DELETE: []

- 3** Paina **OK**.
Valitse **C** (Vakioasemat) tai **S** (Kaapeli-asemat) painamalla **AV**:
C02 - C69, S01 - S41.
Virittä tv-asema painamalla toistuvasti ▲ tai ▼.
Jos tiedät haluamasi tv-asetan lähetyksenumeron, voit syöttää sen suoraan käyttämällä kaukosäätimen numeronäppäimiä.

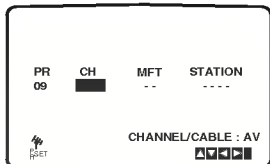

- 4** Etsintä pysähtyy aseman löytyessä.
Paina ▶ valitaksesi **MFT:n**.
Paina ▲ tai ▼ säätääksesi.

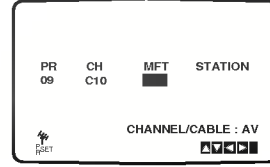

- 5** Paina ▶ valitaksesi **STATION (ASEMAN)**, jotta voit antaa nimen tv-asetallesi.
Paina **OK**.
TV-asemien nimiluettelo tulee esiin.

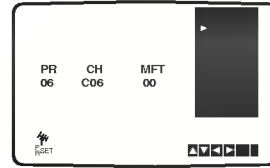

- 6** Valitse aseman nimi luettelosta painamalla ▲ tai ▼.
Kuittaa valinta painamalla **OK**.

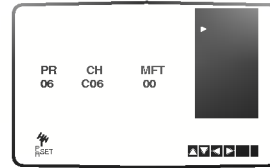

- 7** Voit muuttaa tv-asemien nimiä käsin, jolloin ei tarvitse käyttää "vakionimiä".
Paina ▶.
Paina ▲ tai ▼ valitaksesi **kirjaimet ja numerot** uudelle aseman nimelle.
Painamalla ◀ tai ▶ liikut eteen- ja taaksepäin merkkirivissä.
Paina **OK**.

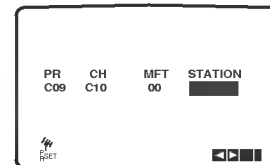

- 8** Painamalla **i** vahvistat aseman muistipaikan.
Paina uudelleen **i**.
Uusi tv-asetasi on nyt viritetty kuvanauhuriin.
Jos haluat virittää käsin muita asemia, toista vaiheet 1 - 8.

10	--	--	----
11	--	--	----
12	--	--	----
13	--	--	----
14	--	--	----
15	--	--	----
16	--	--	----

MOVE: []
DELETE: []

Tv-asemien järjestyksen muuttaminen

Viritettyäsi tv-asemia videonauhuriisi saatat haluta **muuttaa** niiden tallennusjärjestystä ilman, että ne on viritettävä uudelleen! Tämän sivun ohjeiden mukaan voit yksinkertaisesti ja helposti muuttaa niiden järjestyksen sellaiseksi, kuin haluat.

- 1** Paina **i**.
Päävalikko tulee television kuvaruudulle.
Paina **◀** tai **▶** valitaksesi **PR SET**.
Paina **OK**.

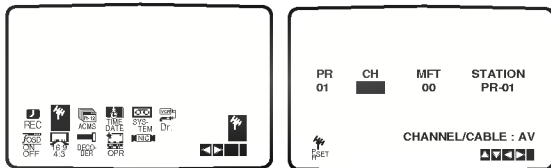

- 2** Paina **i**.
Paina **▲** tai **▼** valitaksesi **ohjelmanumeron**, jonka haluat siirtää (esimerkiksi, PR 03).
Paina **▶**.

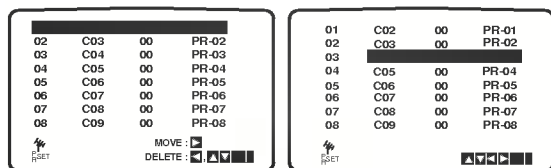

- 3** Paina **▲** tai **▼** valitaksesi **ohjelmanumeron**, jonka haluat siirtää (esimerkiksi, PR 05).

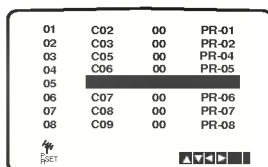

- 4** Paina **OK**.
Valittu **ohjelma** siirtyy **uudelle ohjelmanumerolle**.
Jos haluat siirtää toisia tv-asemia, toista vaiheet 1 - 4.
Paina **i** poistaaksesi valikot television kuvaruudulta.

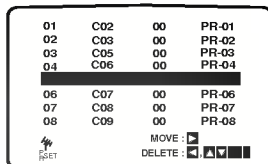

TV-asemien poisto

Viritettyäsi tv-asemia videonauhuriisi saatat haluta **poistaa** jonkin aseman.

Tämän sivun ohjeet kertovat, kuinka helposti voit poistaa minkä tahansa tv-aseman.

- 1** Paina **i**.
Päävalikko ilmestyy television kuvaruudulle.
Paina **◀** tai **▶** valitaksesi **PR SET**-asetustoiminnon.
Paina **OK**.

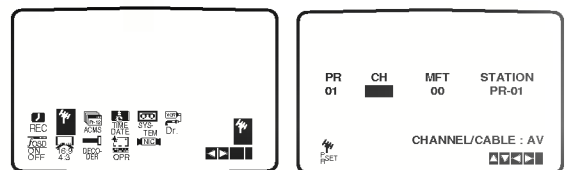

- 2** Paina **i**.
Paina **▲** tai **▼** valitaksesi **ohjelmanumeron**, jonka haluat poistaa.

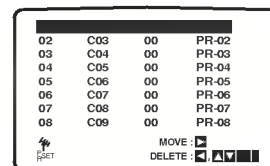

- 3** Paina **◀**.
Valittu asema poistuu pienen hetken kuluttua.
Loput asemat järjestetään automaattisesti uudelleen.

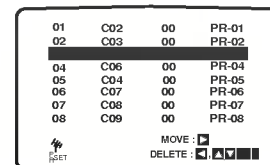

- 4** Paina **i** poistaaksesi valikot television kuvaruudulta.
Jos haluat poistaa muita tv-asemia, toista vaiheet 1 - 3.

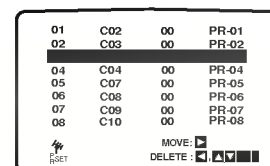

Näin valitset tallennettuja tv-asemia:

Tallennettuja tv-asemia voi valita kahdella eri tavalla.
Paina **PROG**. **▲** tai **▼** valitaksesi eri asemia, joita on viritetty videonauhuriisi.

Voit valita myös suoraan haluamiasi asemia käyttämällä kaukosäätimen **numeronäppäimiä**.

Yleisiä seikkoja

Tässä ohjekirjassa on perusohjeet DVD-soittimen käytöstä. Jotkut DVD-levyt edellyttävät erikoistoimintoja tai niiden toimintoja on toiston aikana rajoitettu. Tässä tapauksessa tv-ruutuun tulee -kuvake sen merkiksi, ettei DVD-soitin salli tätä toimintoa tai sitä ei ole saatavissa levyllä.

Tv-ruutunäyttö

Tv-ruutunäytössä voidaan nähdä toiston yleistilanne. Valikosta voidaan muuttaa joitakin kohteita.









Tv-ruutunäytön käyttö

1 Paina toiston aikana DISPLAY.

2 Valitse kohde painamalla **▲** tai **▼**.
Valittu kohde korostetaan.







3 Vaihda kohteen asetuksia painamalla **◀** tai **▶**.
Numeronäppäimillä voi syöttää myös numeroita (esim. nimikenumerot). Joidenkin toimintojen asetuksen suoritetaan painamalla ENTER.





Tilapäiset palautekentän kuvakkeet

-  TITLE Nimike uudestaan
-  CHAPT Kappale uudestaan
-  TRACK Raita uudestaan (vain Video CD:t ilman PBC:tä)
-  ALL Kaikki raidat uudestaan (vain Video CD:t ilman PBC:tä)
-  A B Uudestaan A-B
-  OFF Ei uudestaan
-  Jatka toistoa tästä kohdasta
-  Toiminto estetty tai ei ole käytettävissä.

Huomautuksia

- Joillakin levyillä ei ehkä ole alla olevaa tv-ruutunäyttöä kokonaan.
- Tv-ruutunäyttö häviää, kun mitään näppäintä ei paineta 10 sekuntiin.

Kohteet	Toiminto (Valitse haluttu kohde painamalla ▲▼)	Valintatapa
Nimikkeen numero	 1 / 3 Näyttää nykyisen nimikkeen numeron ja nimikkeiden kokonaismäärän ja siirtyy haluttuun nimikenumeroon.	◀ / ▶, tai numeronäpp, ENTER
Kappaleen numero	 Näyttää nykyisen kappaleen numeron ja kappaleiden kokonaismäärän ja siirtyy haluttuun kappaleennumeroon.	◀ / ▶, tai numeronäpp, ENTER
Aikahaku	 Näyttää kuluneen toistoajan ja hakee kohdan suoraan kuluneen ajan perusteella.	numeronäpp, ENTER
Audiokieli ja digitaaliodion ulostulotila	 1 ENG 5.1 CH Näyttää nykyisen ääniraidan kielen, koodausmenetelmän, kanavan numeron ja muuttaa asetuksia.	◀ / ▶, tai AUDIO
Alanimikkeen kieli	 Näyttää nykyisen alanimikkeiden kielen ja kulmien kokonaismäärän sekä muuttaa asetuksia.	◀ / ▶, tai SUBTITLE
Kulma	 Näyttää nykyisen kulman numeron ja muuttaa kulmanumeroa.	◀ / ▶, tai ANGLE
Ääni	 NORM. Näyttää nykyisen äänitilan ja muuttaa asetuksia.	◀ / ▶

Kohteet	Toiminto (Valitse haluttu kohde painamalla ▲▼)	Valintatapa
Raitanumero	 1 / 4 Näyttää nykyisen raitanumeron, raitojen koko määrän ja PBC On -tilan, ja siirtyy haluttuun raitanumeroon.	◀ / ▶, tai numeronäpp, ENTER
Aika	 Näyttää toiston kuluneen ajan (vain näytössä)	-
Äänikanava	 STER. Näyttää äänikanavan, ja vaihtaa äänikanavaa.	◀ / ▶, tai AUDIO
Ääni	 NORM. Näyttää nykyisen äänitilan, ja vaihtaa asetusta.	◀ / ▶

Alkuasetukset

Voit tehdä soittimeen omat suosikkiasetuksesi.

Peruskäytön alkuasetukset

- 1 Paina SETUP.**
Esiin tulee asetusvalikko.

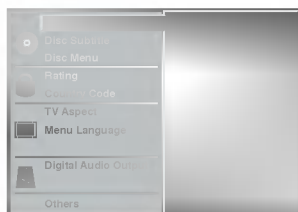

- 2 Valitse haluttu kohde painamalla ▲▼.**
Ruudussa näkyvät valitun kohteen nykyiset asetukset sekä asetusvaihtoehto (-ehdot).
- 3 Kun haluttu kohde on valittu, paina ► valitse sitten haluttu asetus painamalla ▲▼.**
- 4 Vahvista valinta painamalla ENTER.**
Jotkut kohteet vaativat lisätoimia.
- 5 Palaa asetusvalikkoon painamalla SETUP, RETURN tai PLAY.**

Kieli

Levyn kieli

Valitse levyn valikon, audion ja alanimikkeen kieli.

Alkuperäinen : Levylle määritetty alkuperäiskieli on valittu.

Muu : Valitse jokin toinen kieli syöttämällä numeronäppäimillä vastaava 4-numeroinen luku sivun 36 kielikoodien luettelosta. Jos syötät väärän kielen, paina CLEAR.

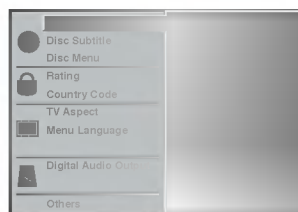

Valikkokieli

Valitse kieli asetusvalikolle. Tämän valikon näet painaessa SETUP.

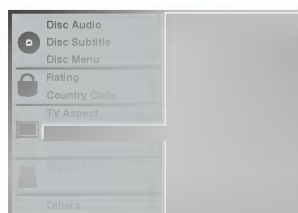

Kuva

TV:n kuvasuhde

4:3 Letterbox: Valitse tämä, kun 4:3 vakio-televisio on liitetty. Kuva näyttää teatterimaiselta, kun rajauspalkit ovat kuvan ylä- ja alapuolella.

4:3 Panscan: Valitse tämä, kun perinteinen televisio on liitetty. Videoaineisto, joka on Pan & Scan -muodossa, toistetaan siinä muodossa (kuvan molemmat reunat on leikattu pois).

16:9 Wide: Valitse tämä, kun 16:9 laajakulmatelevisio on liitetty.

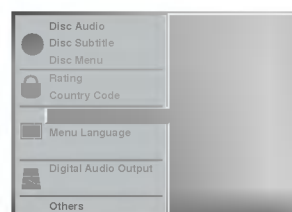

Ääni

Digitaalinen audioulostulo

Kullakin DVD-levyllä on monia erilaisia vaihtoehtoja audioulostulolle. Säädä soittimen digitaalinen audioulostulo käyttämäsi äänentoistojärjestelmän mukaiseksi.

DOLBY DIGITAL/PCM: Valitse "DOLBY DIGITAL/PCM", jos liität DVD-soittimen DIGITAL OUT -liittimen Dolby Digital -dekooderiin (tai vahvistimeen tai muuhun laitteeseen, jossa on Dolby Digital -dekooderi).

Stream/PCM: Valitse "Stream/PCM", jos liität DVD-soittimen DIGITAL OUT -liittimen vahvistimeen tai muuhun laitteeseen, jossa on DTS-dekooderi, Dolby Digital -dekooderi tai MPEG-dekooderi.

PCM: Valitse tämä, kun laitteeseen on liitetty 2-kanavainen digitaalistereovahvistin. DVD-soitin tuottaa ääntä PCM 2-kanavamuodossa, kun toistat DVD-videolevyjä, joille on tallennettu Dolby Digital, MPEG1 tai MPEG2 -järjestelmillä.



Näytteystaajuus

Jos haluat muuttaa näytteystaajuutta, valitse ensin haluttu digitaalinen audioulostulo kuten edellä kuvailaan.

Jos vastaanottimesi tai vahvistimesi ei kykene käsittelemään 96 KHz signaaleja, valitse 48 KHz. Kun tämä valinta on tehty, tämä laite muuntaa automaattisesti kaikki 96 KHz signaalit 48 KHz signaaleiksi, jotta järjestelmä voi dekodata ne.

Jos vastaanottimesi tai vahvistimesi kykenee käsittelemään 96 KHz signaaleja, valitse 96 KHz. Kun tämä valinta on tehty, laite päästää kaikki signaalityypit läpi muuntamatta niitä enempää.

Muuta

DRC-, Vocal-, PBC- ja autotoiston asetuksia voi muuttaa.

- Valitse haluttu kohde painamalla ▲/▼ ja paina ENTER. Valitun kohteen asetus vaihtuu tiloissa Päällä ja Pois.



Dynamiikka-alueen säätö (DRC)

DVD-tallennusmuodossa kuulet ohjelman ääniraidan mahdollisimman tarkkana ja todenmukaisena esityksenä digitaalisen audiotekniikan ansiosta. Saat kuitenkin haluta supistaa audioulostulon dynamiikka-alueita (kovimpien ja hiljaisimpien äänien välistä eroa). Silloin voit kuunnella elokuvan ääntä alemmalla äänenvoimakkuudella menettämättä äänen selkeyttä. Aseta DRC päälle tätä ominaisuutta varten.

Vocal

Aseta Vocal päälle vain silloin, kun toistetaan monikanavaista karaoke-DVD-levyä. Levyn karaokekanavat sekoittuvat normaaliin stereoääneen.

PBC

Aseta toistonsäätötoiminto (PBC) päälle (On) tai pois (Off).

On: Toistonsäätötoiminnolla (PBC) varustetut Video-CD:t toistetaan säätötoiminnon mukaisesti.

Off: Toistonsäätötoiminnolla (PBC) varustetut Video-CD:t toistetaan samoin kuin musiikki-CD:t.

Automaattitoisto

Voit säätää DVD-soittimen niin, että DVD-levyn toisto alkaa automaattisesti aina, kun DVD-levy laitetaan sisään.

Jos Auto Play -automaattitoisto on päällä (On), tämä DVD-soitin etsii nimikkeen, jonka soittoaika on pisin, ja soittaa sitten nimikkeen automaattisesti.

On: Auto Play -toiminto on päällä.

Off: Auto Play -toiminto ei ole päällä.



Huomautus

Auto Play -toiminto ei ehkä toimi joillakin DVD-levyillä.



Vanhemmat valvovat

Luokitus

DVD-levyjen elokuvissa saattaa olla lapsille sopimattomia kohtauksia. Siksi levyt voivat sisältää Parental Control -vanhempien valvontatietoja, jotka koskevat koko levyä tai sen joitakin kohtauksia. Nämä kohtaukset on luokitettu asteikolla 1 - 8 ja vaihtoehtoisesti erällä levyillä on valittavana sopivampia kohtauksia. Luokitukset ovat maakohtaisia. Parental Control -toiminnolla voit estää lapsiasi toistamasta levyjä tai sallia tiettyjen levyjen toiston vaihtoehtoisilla kohtauksilla.

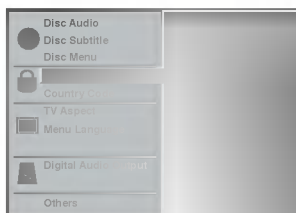

1 Valitse luokitus (Rating) asetusvalikosta käyttämällä näppäimiä ▲▼.

2 Kun luokitus on valittu paina ►.

3 Jos et ole vielä syöttänyt salasanaa; Syötä numeronäppäimillä 4-numeroinen salasana henkilökohtaiseksi 4-numeroiseksi turvasalasanaksi ja paina sitten ENTER. Ja syötä 4-numeroinen salasana uudelleen ja vahvista se painamalla ENTER uudelleen.

Jos olet jo syöttänyt salasanan;

Syötä numeronäppäimillä 4-numeroinen salasana henkilökohtaisen 4-numeroisen turvasalasan vahvistukseksi ja paina sitten ENTER.

Jos teet virheen ennen kuin painat ENTER, paina CLEAR ja syötä 4-numeroinen turvasalasan uudelleen.

4 Valitse luokitus väliltä 1 - 8 näppäimillä ▲▼. Ykkösellä (1) on vähiten toistorajoituksia.

Kahdeksalla (8) on eniten toistorajoituksia. Avaa lukitus: Jos valitset lukituksen avauksen (Unlock), Parental Control -valvonta ei ole toiminnassa. Koko levy toistetaan.

Luokitukset 1 - 8: Erällä levyillä on lapsille sopimattomia kohtauksia. Jos asetat soittimeen luokituksen, kaikki saman tai alemman luokituksen kohtaukset toistetaan. Korkeamman luokituksen kohtauksia ei toisteta, ellei levyllä ole tarjolla vaihtoehtoisia kohtauksia. Vaihtoehdolla täytyy olla sama tai alempi luokitus. Jos sopivaa vaihtoehtoa ei löydy, toisto pysähtyy. Toistaaksesi levyä täytyy syöttää 4-numeroinen salasana tai muuttaa luokitustasoa.

5 Vahvista luokitusvalintasi painamalla ENTER ja poistu sitten valikosta painamalla SETUP.

Maakoodi

Syötä sen maan/alueen koodi, jonka standardeilla DVD-videolevy on luokitettu. Tiedot koodista ovat luettelossa "Maakoodien luettelo" sivulla 37.



1 Valitse maakoodi asetusvalikosta käyttämällä näppäimiä ▲▼.

2 Kun maakoodi on valittu paina ►.

3 Noudata "Luokituksen" vaihetta 3 vasemmalla.

4 Valitse ensimmäinen merkki näppäimillä ▲▼.

5 Siirrä kohdistinta näppäimillä ◀▶ ja valitse seuraava merkki näppäimillä ▲▼.

6 Vahvista maakoodin valintasi painamalla ENTER ja poistu sitten valikosta painamalla SETUP.

N Huomautus

4-numeroisen salasanan vahvistus on välttämätöntä koodia muutettaessa (ks. "Vaihda 4-numeroinen koodi" alla).

Vaihda 4-numeroinen koodi

- 1 Noudata vaiheita 1-2 kuten vasemmalla (Luokitus).
- 2 Syötä vanha koodi ja paina sitten ENTER.
- 3 Valitse Change (Vaihda) ▲▼ näppäimillä ja paina sitten ENTER.
- 4 Syötä uusi 4-numeroinen koodi ja paina sitten ENTER.
- 5 Syötä tarkalleen sama koodi toisen kerran ja vahvista painamalla ENTER.
- 6 Poistu valikosta painamalla SETUP.

Jos unohdat 4-numeroisen koodisi

Jos unohdat salasanasasi, noudata seuraavaa menettelyä nykyisen salasanan poistamiseksi.

- 1 Hae näyttöön asetusvalikko painamalla SETUP.
- 2 Syötä numeronäppäimillä 6-numeroinen luku "210499."
4-numeroinen salasana on poistettu.
- 3 Syötä uusi koodi kuten vasemmalla neuvotaan (Luokitus).

Nauhoituksen toisto

Voit ladata ja ottaa ulos videokasetteja vain, jos videonauhurisi virtajohto on seinäpistokkeessa. Videonauhurisi voi toistaa myös nauhoituksia NTSC-nauhoilta (PAL-järjestelmän TV:ssä).

Kuvan laadun parantaminen

Laitettaessa kasetti sisään tai aloitettaessa toisto automaattinen seuranta pyrkii saamaan aikaan parhaan mahdollisen kuvan. Jos tallenteen laatu on huono, paina toistuvasti TRK + tai - kaukosäätimessä ja säädä näin seurantaa käsin, kunnes kaikki häiriöt ovat poistuneet. Palauta automaattinen seuranta painamalla kaukosäätimen numeropainiketta 0.

- 1** Varmistu, että olet liittännyt videonauhurisi oikein siten kuin oppaassa on edellä neuvottu. Kytke televisioosi virta. Paina **POWER**-painiketta kytkeäksesi virran videonauhuriin. Laita videokasetti videonauhuriin. Videokasetin ikkunapuolen tulee olla ylöspäin ja nuolen osoittaa sinusta itsestäsi pois päin.

- 2** Paina **PLAY** aloittaaksesi nauhasi toiston. Jos laitat sisään video- kasetin, jonka tahattoman nauhoituksen estokieleke on poistettu, niin kasetin toisto käynnistyy automaattisesti.

AUTO TRACKING

Videonauhurisi säätää automaattisesti seurantaa (tracking) pitäen kuvan laadun parhaana.

- 3** Paina **PAUSE/STEP** pysäyttääksesi kuvan. Paina **PAUSE/STEP** toistuvasti halutessasi edetä kuva kerrallaan. Jos pidät alhaalla painiketta **FORWARD**, kuva hidastuu noin 1/19 kertaa normaalitoistoon verrattuna. Nauhoja voi pysäyttää jopa 5 minuutiksi. 5 minuutin kuluttua videonauhurisi pysäyttää nauhan estääkseen nauhan tai videonauhurisi vaurioitumisen. Pysäytyskuvan laatua voi parantaa hieman painamalla TRK + tai -.

- 4** Paina **PLAY** jatkaaksesi nauhasi toistoa.
Kuvan etsintä:
Paina toiston aikana joko **FORWARD** tai **BACKWARD**. Siten voit pikakelata nauhaa (7 kertaa normaalitoistoa nopeammin) nähdäksesi, mistä kohdasta nauhaa kuva tulee.

Looginen etsintä:

Paina ja pidä alhaalla **FORWARD** tai **BACKWARD** pikakelauksen tai takaisinkelauksen aikana, niin kuvaa toistetaan 7 kertaa normaalitoistoa nopeammin.

- 5** **Hidastettu toisto, shuttle :**
Toiston tai pysäytyskuvan aikana, paina ◀ tai ▶ näppäintä.

Voit valita seuraavista toistonopeuksista:
-7xtoisto, -3xtoisto, -toisto, pusäytys, 1/19toisto, toisto, 2xtoisto, 7xtoisto.

Kun haluat poistua hidastetusta toistosta, paina haluamaasi toimintonäppäintä, esim. toisto, haku, pysäytyskuva tai pysäyty.

Hidastetun toiston tai pysäytyskuvan aikana, pystyraitoja saattaa esiintyä johtuen nauhasta. Mikäli kuvassa esiintyy häiriötä, vähennä sitä nuolinäppäimin.

- 6** Paina **STOP** päättääksesi toiston. Paina **EJECT**.

Jos nauhan loppu on saavutettu, videonauhurisi pysäyttää toiston automaattisesti, kelaat takaisin, pysäyttää, työntää nauhan ulos.

CM Skip (Mainos-katko):

Tällä toiminnolla voit nauhan toiston aikana jättää väliin mainoskatkon parissa sekunnissa, ja palata sitten normaali- toistoon.

Nauhaa toistettaessa paina **CM SKIP** kauko- säätimessä hypätäksesi yli mainoksien (tai jonkin muun ohjelma-aineiston).

Paina toistuvasti **CM SKIP** hypätäksesi:

1 painallus	30 sekuntia
2 painallus	60 sekuntia
3 painallus	90 sekuntia
4 painallus	120 sekuntia
5 painallus	150 sekuntia
6 painallus	180 sekuntia

OPR (Paras kuvavaste)

Tämä toiminto parantaa automaattisesti toistokuvan laatua säätämällä videonauhuriasi nauhan kunnan mukaan.

- 1** Paina i.
- 2** Paina ◀ tai ▶ valitaksesi **OPR**.
- 3** Paina **OK**.

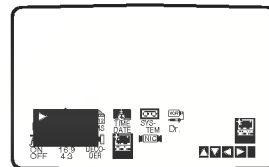

- 4** Paina ▲ tai ▼ toistuvasti valitaksesi: **OFF**, **SOFT** tai **SHARP (EI, PEHMEÄ tai TERÄVÄ)**.
Huomaa, että voit valita OPR-toiminnon ainoastaan nauhaa toistettaessa.

- 5** Paina i palataksesi kuvaruutuun.

Instant Timer Recording (ITR)

Videonauhurillasi voit nauhoittaa monilla helpoilla menetelmillä:

Instant Timer Recording (ITR) Pika-asetus-nauhoitus aloittaa nauhoituksen välittömästi ja jatkaa ennalta asetetun ajan tai nauhan loppuun saakka.

Videonauhurisi sisältää Long Play (LP) -toiminnon, jolla voit nauhoittaa kaksinkertaisen aikamäärän videokasetille. Esimerkiksi E-180 -kasetille nauhoitetaan 180 minuuttia Standard Play (SP) -vakio- nauhoituksella, mutta LP-toiminnolla voit nauhoittaa 360 minuuttia. **Huomautus:** LP-toiminnolla kuvan ja äänen laatu kärsivät hivenen.

1 Varmistu, että olet liittänyt videonauhurisi oikein siten kuin oppaassa on edellä neuvottu. Käynnistä videonauhurisi painamalla **POWER**-painiketta

2 Laita estokielekkeellä varustettu videokasetti videonauhuriin. Videokasetin ikkunapuolen tulee olla ylöspäin ja nuolen osoittaa sinusta itsestäsi pois päin.

3 Valitse **ohjelmanumero**, jonka haluat nauhoittaa, painamalla PR + tai -. Voit valita ohjelman numeron myös suoraan käyttämällä kaukosäätimen **numeronäppäimiä**.

4 Jos haluat nauhoittaa suoraan SCART- tai AUDIO-liittimistä, paina toistuvasti **AV**, kunnes haluamasi liitin tulee näyttöön.

AV 1 Äänen ja kuvan nauhoitus käyttäen alemmaa SCART-liitintä video- nauhurisi takapanelissa.

AV 2 Äänen ja kuvan nauhoitus käyttäen ylempää SCART-liitintä video- nauhurisi takapanelissa.

AV 3 Nauhoitus käyttäen VIDEO IN ja AUDIO IN (vasen & oikea) -liittimiä videonauhurisi etupanelissa.

5 Paina **LP**, kun haluat nauhoittaa Long Play tai Standard Play -muodoissa. SP tuottaa paremman kuvan- ja äänen laadun, mutta LP tarjoaa kaksi kertaa enemmän nauhoitusaikaa.

Videonauhurisi näytöllä näkyvät tekstit SP tai LP kertovat, kumman tavan olet valinnut.

6 Aloita nauhoitus painamalla **REC/ITR**. Television kuvaruudulle tulee viesti RECORD. Paina **REC/ITR** useita kertoja. Jokainen perättäinen painallus lisää nauhoitusaikaa 30 minuutilla, kunnes olet saavuttanut suurimman mahdollisen ajan 90 tuntia.

7 Paina **PAUSE/STEP** välttääksesi pois haluamiesi ohjelma- kohtien nauhoituksen. Jatka nauhoitusta painamalla **PAUSE/STEP** uudelleen.

Jos painat ITR-pika-ajastusnauhoituksen aikana **PAUSE/STEP**, tämä laite siirtyy tallennuksen taukotilaan ja ITR-esiasetus peruuntuu.

Nauhoja voi tauottaa jopa 5 minuuttia; tauon aikana näyttöön tulee viesti RECP 5 minuutin kuluttua videonauhurisi pysäyttää nauhoituksen laitteen vaurioitumisen estämiseksi.

8 Lopeta tallennus painamalla **STOP** nauhoitus. Paina **EJECT**.

N Huomautus

- Jos et halua nauhoittaa video- kasetille (siten voi käydä helposti vahingossa!), poista tahattoman nauhoituksen estokieleke kasetin takaa.
- Video- kasetille, josta kieleke on poistettu, on mahdollista nauhoittaa peittämällä aukko teipillä.
- Muista, että voit tallentaa yhtä ohjelmaa katsellessasi toista käynnistämällä välittömän tallennuksen painamalla **TV/VCR** niin, että TV-ilmaisin tulee näyttöikkunaan, ja valitsemalla sitten toisen kanavan TV:oon.

Ajastettu nauhoitus Kuvaruutunäytön avulla

N Huomautus

Voit asettaa jopa seitsemän ajastettua nauhoitusta kuukaudeksi eteenpäin.

HUOMIO! Ennen kuin asetat ajastimen, varmista siitä, että videonauhurin kello on oikein ja että tiedä, mille tv-asetuille olet virittänyt videonauhurisi.

1 Laita videonauhuri videokasetti, jossa on estokieleke.

Videokasetin ikkunan tulee olla ylöspäin ja nuolen osoittaa sinusta poispäin.

2 Paina **i**.
Valitse **REC** painamalla **◀** tai **▶**.
Paina **OK**.

3 Aloita ajastetun nauhoituksen asetus painamalla **OK**.

Jos kaikki ajastetut muisti- paikat ovat täynnä, paina **▲** tai **▼** ja valitse nauhoitus, jonka haluat poistaa tallentaaksesi uuden sen tilalle.
Poista nauhoitus painamalla **◀**.

PR	DATE	TIME	SP
PR-01	16	19:00-20:00	SP
--	--	-----	SP
--	--	-----	SP
--	--	-----	SP
--	--	-----	SP
--	--	-----	SP
--	--	-----	SP

4 Syötä asema, jolta haluat nauhoittaa, painamalla **numeronäppäimiä**.

Valitessasi asemia väliltä 1 - 9, paina ensin 0, sitten kanavan numero; esimerkiksi asema 3 -03. Voit valita kanavia myös painamalla **▲** tai **▼**. Valittuasi paina **▶**.
Jos haluat nauhoittaa AUDIO IN ja VIDEO IN -liittimistä edessä tai jommasta kummasta EURO SCART -liittimistä videonauhurin takana, valitse oikea näyttö painamalla AV (AV1, AV2 tai AV3).

PR	DATE	TIME	SP
PR-01	16	19:00-20:00	SP
--	--	-----	SP
--	--	-----	SP
--	--	-----	SP
--	--	-----	SP
--	--	-----	SP
--	--	-----	SP

5 Syötä ohjelman päivämäärä painamalla **numeronäppäimiä**.

Jos painat **OK** ennen kuin syötät päivämäärän, voit valita jonkin seuraavista automaattisista toiminnoista. Valitse painamalla **◀** tai **▶**. Vahvista painamalla **OK**.

DLY Nauhoittaa joka päivä (ei lauantaina ja sunnuntaina) samaan aikaan.

SU~SA Nauhoittaa samaan aikaan joka viikko

PR	DATE	TIME	SP
PR-01	16	19:00-20:00	SP
--	--	-----	SP
--	--	-----	SP
--	--	-----	SP
--	--	-----	SP
--	--	-----	SP
--	--	-----	SP
---	SU MO TU WE TH FR SA		SP

6 Syötä haluamasi ohjelman nauhoituksen aloitus- ja lopetusajat painamalla **numeronäppäimiä**.

Huom: videonauhurisi käyttää 24 tunnin kelloa. Siten kello yksi iltapäivällä näytetään näin: 13:00. Voit valita aloitus- ja lopetusajat myös painamalla **▲** tai **▼**.

PR	DATE	TIME	SP
PR-01	16	19:00-20:00	SP
--	--	-----	SP
--	--	-----	SP
--	--	-----	SP
--	--	-----	SP
--	--	-----	SP
--	--	-----	SP

7 Kytke PDC päälle ja pois painamalla **▲** tai **▼**. Jos nauhoitat asemilta, jotka eivät lähetä PDC:tä, kytke PDC pois! (* merkki poistuu television kuvaruudulta).

Valitse tallennusnopeus painamalla **(▶)**.

Valitse haluamasi nauhanopeus painamalla **(▲/▼)** (SP, IP tai LP).

IP-tila päättelee jäljellä olevan nauhan määrän ja vaihtaa tarvittaessa nopeuden SP:stä LP:ksi ohjelman tallennuksen onnistumiseksi.

PR	DATE	TIME	SP
PR-01	16	19:00-20:00	SP
--	--	-----	SP
--	--	-----	SP
--	--	-----	SP
--	--	-----	SP
--	--	-----	SP
--	--	-----	SP

8 Tarkista, että ajastetun tapahtuman tiedot ovat oikein.

Paina **i** kahdesti.

Jos näyttöön tulee **PLEASE CHECK**, olet syöttänyt tiedot väärin ja sinun täytyy syöttää ne uudelleen. Kytke nauhurisi odotustilaan painamalla **POWER**. Videonauhurin näyttöön ilmestyy **⊗** osoittamaan että laite odottaa nauhoitusta.

Jos haluat katsella DVD:tä ajastetun tallennuksen tauon aikana, siirry DVD-tilaan painamalla **POWER** ja DVD.

9 Lopeta nauhoitus painamalla **STOP** nauhoitus.

N Huomautus

Jos haluat myöhemmin **poistaa tai muuttaa** asetuksia ajastettujen nauhoitusten muistissa, voit tehdä muutokset tarvitsematta syöttää kaikkia ajastustietoja uudelleen. Hae vain esiin ajastettu tapahtuma -näyttö. Valitse tapahtuma, jonka haluat **poistaa tai muuttaa**, painamalla **▲** tai **▼**.
Painamalla **◀** poistat tapahtuman...tai
Painamalla **OK** muutat; painamalla sitten **◀** tai **▶** valitset; aseman, päivämäärän, aloitus- ja lopetusajat, PDC:n ja LP:n. Syötä oikeat tiedot painamalla **▲** tai **▼**.

• Jos ajastuksia on **päällekkäin...**

Varmistu, ettei ajastettujen nauhoitusten esiasetettuja aikoja ole päällekkäin. Jos on, niin varhaisimmalle ohjelmalle annetaan aina etuoikeus.

Esimerkki:

Ohjelma 1 on ohjelmoitu alkamaan 16:00 ja loppumaan 17:00.

Ohjelma 2 on ohjelmoitu alkamaan 16:30 ja loppumaan 17:30.

(Tässä tapauksessa Ohjelma 1 nauhoitetaan kokonaan, mutta Ohjelmasta 2 nauhoitetaan vain viimeiset 30 minuuttia.)

• Painamalla **TV/VCR** voit katsella DVD:tä samalla kun teet ajastettua nauhoitusta.

Programme Delivery Control (PDC)

Programme Delivery Control (PDC) -järjestelmä säätää ajastimen tallennustapahtumien aloitus- ja lopetusajkoja. Tästä on erityistä hyötyä urheilutapahtumissa, joiden lähetysajat voivat pidentyä. PDC-signaalia lähettää tv-asema, ja signaali säätää videonauhurisi ajastinta. Toistaiseksi vain muutamat tv-asetat lähettävät PDC-signaaleja.

Varmista, että nauhoittaessasi kanavia, jotka eivät lähetä PDC:tä, kytket PDC: tilaan OFF.

DVD:n ja Video-CD:n toisto



Toiston aloitus

- Kytke virta televisioon ja valitse DVD-soittimeen liitetty videon sisääntulolähde.
- Kun haluat kuunnella levyiltä tai audiojärjestelmästä ääntä, kytke virta audiojärjestelmään ja valitse DVD-soittimeen liitetty sisääntulolähde.

1

Avaa levykelkka painamalla OPEN/CLOSE.

2

Lataa valitsemasi levy levykelkkaan nimiöpuoli ylöspäin.

Kun ladataan kaksipuolinen DVD, varmistu, että toistettava puoli on alaspäin.

3

Sulje levykelkka painamalla OPEN/CLOSE.

TV-ruudulle tulee viesti READING ja toisto alkaa automaattisesti. Jos toisto ei ala, paina PLAY. Joissakin tapauksessa saattaa esiin tulla levyn valikko.



Jos kuvaruutunäyttö on esillä

Valikkoruutu saattaa tulla esiin vasta, kun laitteeseen on laitettu DVD tai Video-CD, joka sisältää valikon.



Valitse katseltavaksi haluamasi nimike/kappale näppäimillä ◀ ▶ ▲ ▼ ja aloita sitten toisti painamalla ENTER.

Palaa valikkoikkunaan painamalla TITLE tai DISC MENU.



- Valitse katsottavaksi haluamasi raita numeropainikkeilla. Voit palata valikkoruutuun painamalla RETURN.
- Valikkoasetukset ja toimintamenetelmät valikkoa käytäen saattavat olla eri levyillä erilaisia. Noudata kunkin valikkoruudun ohjeita. Asetustilassa voit myös asettaa toistonsäätötoiminnon (PBC) pois päältä (Off). Ks. s. 18.



Huomautuksia

- Jos Parental Control -vanhempien valvonta on asetettu, eikä levy ole luokitusrajojen sisällä (levy on luokitusslukittu), täytyy syöttää 4-nukeroinen koodi ja/tai levyn lukitus täytyy avata (ks. "Vanhemmat valvovat" sivulla 19).
- DVD-levyillä voi olla aluekoodi.
- Soittimesi ei toista levyjä, joiden aluekoodi on eri kuin soittimellasi. Tämän soittimen aluekoodi on 2 (kaksi).
- Jos haluat katsella DVD:tä ajastetun tallennuksen tauon aikana, siirry DVD-tilaan painamalla POWER ja DVD.

Perusominaisuudet



Huomautus

Ellei toisin mainita, kaikki kuvatut toiminnot perustuvat kaukosäätimen käyttöön. Joitakin toimintoja voi suorittaa asetusvalikosta.

Siirtyminen toiseen NIMIKKEESEEN



Kun levyllä on useampia nimikkeitä kuin yksi, voit siirtyä toiseen nimikkeeseen seuraavasti:

- Paina DISPLAY ja valitse sitten nimikkeen numero numeronäppäimillä (0-9).

Siirry toiseen jaksoon/raitaan (CHAPTER/TRACK)



Kun levyllä olevassa nimikkeessä on useampia kuin yksi jakso tai levyllä on useampi kuin yksi raita, voit siirtyä toiseen jaksoon/raitaan seuraavasti:

- Valitse seuraava jakso/raita tai palaa nykyisen jakson/raidan alkuun painamalla toiston aikana ◀◀ tai ▶▶ lyhyesti painiketta.
- Siirry takaisin edelliseen jaksoon/raidalle painamalla ◀◀ lyhyesti kaksi kertaa.
- Voit siirtyä suoraan mihin tahansa kappaleeseen DVD:n toiston aikana painamalla DISPLAY. Valitse sitten kappale/raita-kuvake painamalla ▲▼. Syötä sitten kappaleen/raidan numero numeronäppäimillä (0-9).



Huomautus

Kaksinumeroisia lukuja varten paina numeronäppäimiä (0-9) nopeasti peräkkäin.

Hidastus

- 1 Paina ◀◀ tai ▶▶ pysäytyskuvan toiston aikana. Soitin siirtyy SLOW-hidastustilaan.
- 2 Valitse haluttu nopeus näppäimillä ◀◀ tai ▶▶ : ◀◀ 1/16, ◀◀ 1/8, ◀◀ 1/4 tai ◀◀ 1/2 (taaksepäin), tai ▶▶ 1/16, ▶▶ 1/8, ▶▶ 1/4 or ▶▶ 1/2 (eteenpäin).
- 3 Poistu hidastustilasta painamalla PLAY.



Huomautus

Hidastustoistoa taaksepäin ei ole käytettävissä Video-CD:llä.

Perusominaisuudet (jatkoa)

Pysäytyskuva ja kuva kavalta toisto

- 1 Paina toiston aikana PAUSE/STEP. Soitin siirtyy nyt TAUKO-tilaan.
- 2 Voit edetä kuva kerrallaan painamalla kaukosäätimessä toistuvasti PAUSE/STEP.

Haku

- 1 Paina toiston aikana ◀◀ tai ▶▶. Soitin siirtyy nyt HAKU-tilaan.
- 2 Valitse haluttu nopeus painamalla ◀◀ tai ▶▶ toistuvasti: ◀◀X2, ◀◀X4, ◀◀X16, ◀◀X100 (taaksepäin) tai ▶▶X2, ▶▶X4, ▶▶X16, ▶▶X100 (eteenpäin). Video-CD:llä hakunopeus vaihtuu näin: ◀◀X2, ◀◀X4, ◀◀X8 (taakse) tai ▶▶X2, ▶▶X4, ▶▶X8 (eteen).
- 3 Poistu HAKU-tilasta painamalla PLAY.

Satunnais

- 1 Paina RANDOM toiston aikana tai kun toisto on pysähtynyt. Laitte aloittaa automaattisesti satunnaistoiston ja TV-ruudulle ilmestyy viesti RANDOM.
- 2 Palaa normaalitoistoon painamalla RANDOM toistuvasti, kunnes TV-ruutuun tulee viesti "NORMAL".

Vihjeitä

Jos painat ▶▶I satunnaistoiston aikana, laite valitsee toisen nimikkeen (raidan) ja jatkaa satunnaistoistoa.

Huomautus

- Tämä toiminto toimii ainoastaan DVD Karaoke-levyillä ja Video-CD-levyillä ilman PBC -toimintoa.
- PBC:llä varustetulla Video CD:llä valitse valikosta PCB pois päältä (Off), jos haluat käyttää satunnaistoimintoa. Ks. sivu 18.

Uudestaan



Videolevyt - uudestaan kappale/nimike/ei

- 1 Toista uudestaan juuri toistettava kappale painamalla REPEAT. TV-ruudulle ilmestyy toista kappale uudestaan -kuvake.
- 2 Toista uudestaan juuri toistettava nimike painamalla REPEAT toisen kerran. TV-ruudulle ilmestyy toista nimike uudestaan -kuvake.
- 3 Poistu uudestaan-tilasta painamalla REPEAT kolmannen kerran. TV-ruudulle ilmestyy ei uudestaan -kuvake.

Video-CD:t - Uusinta: raita/kaikki/ei

- 1 Parhaillaan toistettava raita uusitaan painamalla REPEAT. Raita uudestaan -kuvake ilmestyy TV-ruudulle.
- 2 Parhaillaan toistettava levy uusitaan painamalla REPEAT toisen kerran. Kaikki uudestaan -kuvake ilmestyy TV-ruudulle.
- 3 Poistu uusintatilasta painamalla REPEAT kolmannen kerran. Uudestaan pois -kuvake ilmestyy TV-ruudulle.

Huomautus

PCB:llä varustetulla Video CD:llä joudut asettamaan asetusvalikosta PCB:n pois päältä voidaksesi käyttää uudestaan-toimintoa. Ks. s. 18.

Uudestaan A-B



Toista uudestaan nimikkeen jakso:

- 1 Paina haluamassasi aloituskohdassa A-B. TV-ruutuun ilmestyy hetkeksi A*.
- 2 Paina haluamassasi lopetuskohdassa uudestaan A-B. TV-ruutuun ilmestyy hetkeksi A B ja jakson toisto uudestaan alkaa (a-b uudestaan -kuvake näkyy soittimen näytössä).
- 3 Peruuta jakso painamalla A-B.

Aikahaku



Aikahakutoiminnolla voit aloittaa toiston mistä tahansa valitusta levyn ajankohdasta.

- 1 Paina toiston aikana DISPLAY. Ruutuun ilmestyy ruutunäyttö. Aikahakulaatikossa nähdään nykyisen levyn kulunut toisto aika.
- 2 Vallitse aikahakukuvake ruutunäytössä painamalla 10 sekunnin kuluessa ▲▼. Aikahakulaatikkoon ilmestyy "-:--:--".
- 3 Syötä haluttu aloitusaika numeronäppäimillä kymmenen sekunnin kuluessa. Syötä laatikkoon vasemmalta oikealle tunnit, minuutit ja sekunnit. Jos syötät väärin numeroita, poista syöttämäsi numerot painamalla CLEAR. Syötä sitten oikeat numerot.
- 4 Vahvista aloitusaikana painamalla 10 sekunnin kuluessa ENTER. Toisto alkaa valitusta levyn ajankohdasta. Jos syötät täysin väärän ajan, toisto jatkuu nykyisestä kohdasta.

3D Surround







Tämä laite voi tuottaa 3D Surround -vaikutelman, joka jäljittelee monikanavaista äänentoistoa kahdesta tavallisesti stereokaiuttimesta viiden tai useamman kaiuttimen sijasta, jotka tavallisesti tarvitaan monikanavaäänien kuunteluun kotiteatterijärjestelmissä.

- 1 Valitse toiston aikana "3D SUR" painamalla DISPLAY.
- 2 Valitse toiston aikana "NORM." tai "3D SUR" painamalla ▲▼.
- 3 Valitse toiston aikana "NORM." tai "3D SUR" painamalla ◀▶.

Perusominaisuudet (jatkoa)

Zoom

Zoom-toiminnolla voit suurentaa kuvaa ja siirtyä suurennetussa kuvassa eri kohtiin.

- 1 Käynnistä zoomaustoiminto painamalla ZOOM toiston tai pysäytyskuvan toiston aikana.
Jos paina ZOOM toistuvasti, suurennussuhde kasvaa enintään kuusi kertaa.
- 2 Siirry suurennetussa kuvassa eri kohtiin näppäimillä    .
- 3 Palaa normaalitoistoon tai pysäytyskuvaan painamalla CLEAR.



Huomautus

- Zoomaustoiminto ei ehkä toimi joillakin DVD-levyllä.
- Zoomaustoiminto ei ehkä toimi monikuvakulmakohdauksissa

Merkkihaku



Voit aloittaa toiston muistiin tallennetusta kohdasta. Muistiin voi tallentaa enintään yhdeksän kohtaa. Syötä merkki seuraavia vaiheita noudattaen:

- 1 Paina toiston aikana MARKER, kun toisto saavuttaa kohdan, jonka haluat tallentaa muistiin.
Tv-ruutuun ilmestyy hetkeksi merkki-kuvake.
- 2 Syötä levyllä enintään yhdeksän merkkikohtaa toistamalla vaihde 1.

Merkityn kohtauksen haku esiin





- 1 Toiston aikana paina SEARCH.
Ruudulle ilmestyy MARKER SEARCH -merkkihakuvalikko.
- 2 Valitse haettava merkinnumero painamalla 10 sekunnin kuluessa .
- 3 Paina ENTER.
Toisto alkaa merkitystä kohtauksesta.
- 4 Poistu merkkihakuvalikosta painamalla SEARCH.

Kohtauksen merkin poisto

- 1 Toiston aikana paina SEARCH.
Ruudulle ilmestyy MARKER SEARCH -merkkihakuvalikko.
- 2 Valitse poistettava merkinnumero painamalla .
- 3 Paina CLEAR.
Merkinnumero pyyhkiytyy pois luettelosta.
- 4 Pyyhi pois lisää merkinnumeroita toistamalla vaiheet 2 ja 3.
- 5 Poistu merkkihakuvalikosta painamalla SEARCH.

DVD:n erikoisominaisuudet

DVD-videolevyjen sisällön tarkistus Valikot

DVD-levyllä voi olla valikoita, joilla voit käyttää erikoistoimintoja. Pääset levyn valikkoon painamalla DISC MENU. Valitse sitten kohde painamalla vastaavaa numeronäppäintä. Tai korosta valintasi näppäimillä     ja paina sitten ENTER.

Nimikevalikko

- 1 Paina TITLE.
Jos kyseisellä nimikkeellä on valikko, valikko ilmestyy ruutuun. Muuten esiin tulee levyn valikko.
- 2 Valikossa voi olla luettelo kamerakulmista, puhutuista kielistä ja alanimikevaihtoehdoista sekä nimikkeen kappaleista.
- 3 Poistu nimikevalikosta painamalla uudelleen TITLE.

Levyvalikko

- 1 Paina DISC MENU.
Levyvalikko tulee näyttöön.
- 2 Poistu levyvalikosta painamalla uudelleen DISC MENU.

Kamerakulma



Jos levyllä on eri kamerakulmista kuvattuja jaksoja, näytössä vilkkuu kamerakulman kuvake. Voit sitten halutessasi vaihtaa kamerakulmaa.

- Valitse haluttu kulma painamalla toiston aikana toistuvasti ANGLE.
Näyttöön ilmestyy nykyisen kulman numero.

Audiokielen vaihtaminen



Paina toiston aikana toistuvasti AUDIO, ja kuulet eri audiokieliä tai audioraitoja.

Audiokanavan vaihtaminen

Voit kuunnella eri audiokanavia (STEREO, VASEN tai OIKEA) painamalla toiston aikana toistuvasti AUDIO.

Alanimikkeet



Näet eri alanimikekielekset painamalla toiston aikana toistuvasti SUBTITLE.



Huomautus

Jos merkki  ilmestyy, ominaisuutta ei ole käytettävissä levyllä.

Audio CD- ja MP3/WMA-levyjen toistaminen

DVD-soitin voi toistaa MP3/WMA-formaatin tallenteita CD-ROM, CD-R tai CD-RW -levyiltä. Ennen kuin toistat MP3/WMA-tallenteita, lue huomautukset MP3/WMA-tallenteista oikealla.

- 1 Laita sisään levy ja sulje levykelkka.**
Audio CD; Audio CD -valikko ilmestyy tv-ruutuun, siirry vaiheeseen 4.
MP3/WMA-levy; MP3/WMA-JPEG -valikko ilmestyy tv-ruutuun. Siirry vaiheeseen 2



- 2 Valitse näppäimillä ▲▼ MP3/WMA ja paina sitten ENTER.**
MP3/WMA-valikko ilmestyy tv-ruutuun. Siirry MP3/WMA-JPEG-valikkoon painamalla RETURN.

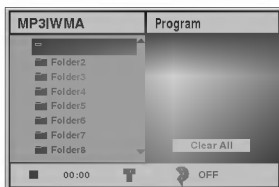

- 3 Valitse näppäimillä ▲▼ kansio, ja paina sitten ENTER.**
Esiin tulee kansioluettelo.

- 4 Valitse raita painamalla ▲▼ ja paina sitten PLAY tai ENTER.**
Toisto alkaa.
Toiston aikana näkyy nykyisen raidan kulunut toisto-aika näytössä ja valikossa.
Toisto pysähtyy levyn lopussa.
Siirry seuraavalle sivulle painamalla TITLE.
Siirry edelliselle sivulle painamalla DISC MENU

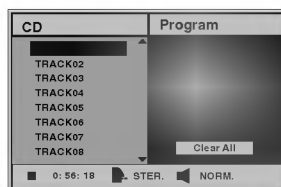

Audio CD-valikko

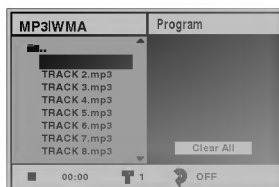

MP3/WMA-valikko

Vihje

Jos olet tiedostoluettelossa ja haluat palata Kansio-luetteloon, korosta näppäimillä ▲▼ ja palaa edelliseen valikkoikkunaan painamalla ENTER.

- 5 Pysäytä toisto milloin tahansa muulloin painamalla STOP.**

Huomautuksia MP3/WMA-tallenteista

MP3-levyt

- MP3-äänitiedoston data on kompressoitu käyttämällä MPEG1, audio layer 3 -koodausta. Käytämme tiedostoista, joiden tarkennin on ".mp3", nimitystä "MP3-tiedostot".
- Soitin ei kykene lukemaan MP3-tiedostoa, jonka tarkennin ei ole ".mp3".

Tietoja WMA:sta (Window Media Audio)

- WMA on Microsoftin audiopakkausteknologia.
- WMA(Windows Media Audio) tarjoaa MP3-tiedostoformaattiin kaksinkertaisen audiokompressoinnin.

Tämän soittimen kanssa yhteensopivien MP3/WMA-levyjen rajoitukset ovat:

- Näytteitystaajuus / ainoastaan 44,1 kHz (MP3), 22.05-44.1 kHz (WMA)
- Datanopeus / rajoissa 32 - 320 kbps (MP3), 32 – 128 kbps (WMA)
- CD-R:n fyysinen formaatti tulee olla "ISO 9660"
- Jos tallennat MP3/WMA-tiedostoja ohjelmalla, joka ei kykene luomaan tiedostojärjestelmää, esim. "Direct-CD":llä jne., MP3/WMA-tiedostoja on mahdotonta toistaa. Suositamme, että käytätte "Easy-CD Creator":ia, joka luo levyille ISO9660 tiedostojärjestelmän.
- Poltettaessa kerralla koko levy täytyy ensimmäisellä raidalla olla MP3/WMA-tiedostoja. Jos 1. raidalla ei ole MP3/WMA-tiedostoja, laite ei voi toistaa MP3/WMA-tiedostoja. Jos haluat toistaa MP3/WMA-tiedostoja, formatoi kaikki levyn data tai käytä uutta levyä.
- Tiedostonimien tulisi olla 8-merkkisiä tai lyhyempiä ja niissä tulee olla ".mp3" tai ".wma" tarkennin, esim. "*****.MP3" tai "*****.WMA".
- Älä käytä erikoismerkkejä, kuten "/ * ? " < > " jne.
- Levyn tiedostojen kokonaismäärän tulisi olla alle 650.



Tämä DVD-soitin edellyttää mahdollisimman hyvän toistolaadun saavuttamiseksi levyjen/tallenteiden vastaavan eräitä teknisiä standardeja. Tehdastallenteiset DVD-levyt tehdään automaattisesti näiden standardeihin. Tallennukseen sopivia levyformaatteja on useita erilaisia (mukaan lukien MP3 tai WMA-tiedostoja sisältävät CD-R -levyt). Yhteensopivan toiston varmistaminen vaatii tiettyjä ennalta olemassa olevia ehtoja (ks. edellä).

Asiakkaiden tulee myös huomioida, että MP3/WMA-tiedostojen ja musiikin lataamiseen internetistä tarvitaan lupa. Yhtiöllämme ei ole mitään oikeuksia sellaisen luvan myöntämiseen. Lupa tulee aina hankkia tekijänoikeuksien omistajalta.

Tauko

- 1 Paina toiston aikana PAUSE/STEP.
- 2 Palaa toistoon painamalla PLAY tai paina PAUSE/STEP uudelleen.











Siirtyminen toiselle raidalle

- Valitse seuraava raita tai palaa nykyisen raidan alkuun painamalla  tai  lyhyesti toiston aikana.
- Palaa edelliselle raidalle painamalla  lyhyesti kaksi kertaa.
- Jos kyseessä on audio-CD, siirry suoraan mille tahansa raidalle syöttämällä toiston aikana raidan numero numeronäppäimillä (0-9).

Uudestaan raita/kaikki/ei

- 1 Toista uudestaan juuri toistettava raita painamalla REPEAT.
Valikkoikkunaan ilmestyy Uudestaan -kuvake ja "TRACK".
- 2 Voit toistaa uudestaan levyn kaikki raidat painamalla REPEAT toisen kerran.
Valikkoikkunaan ilmestyy Uudestaan -kuvake ja "ALL".
- 3 Poistu uudestaan-tilasta painamalla REPEAT kolmannen kerran.
Valikkoikkunaan ilmestyy Uudestaan -kuvake ja OFF".

Haku

- 1 Paina toiston aikana  tai .
Soitin siirtyy nyt HAKU-tilaan.
- 2 Valitse haluttu nopeus painamalla  tai  toistuvasti : X2, X4, X8 (taaksepäin) tai X2, X4, X8 (eteenpäin).
Valikkoikkunassa näytetään hakunopeus ja suunta.
- 3 Poistu HAKU-tilasta painamalla PLAY.

Satunnais

- 1 Paina RANDOM toiston aikana tai kun toisto on pysähtynyt.
Laite aloittaa automaattisesti satunnaistoiston ja valikkoikkunaan ilmestyy viesti "RAND."
- 2 Palaa normaalitoistoon painamalla RANDOM toistuvasti, kunnes viesti "RAND" häviää valikkoikkunasta.





Uudestaan A-B

Jakson toisto uudestaan.

- 1 Paina levyn toiston aikana haluamassasi aloituskohdassa A-B.
Valikkoikkunaan ilmestyy Uudestaan -kuvake ja "A *".
- 2 Paina haluamassasi lopetuskohdassa uudestaan A-B.
Valikkoikkunaan ilmestyy uudestaan -kuvake sekä "A B" ja jakson toisto alkaa toistuvasti.
- 3 Poistu jaksosta ja palaa normaalitoistoon painamalla A-B uudestaan.
Valikkoikkunaan ilmestyy uudestaan -kuvake ja "OFF".

3D Surround

Tämä laite voi tuottaa 3D Surround -vaikutelman, joka jäljittelee monikanavaista äänentoistoa kahdesta tavallisesti stereokaiuttimesta viiden tai useamman kaiuttimen sijasta, jotka tavallisesti tarvitaan monikanavaäänien kuunteluun kotiteatterijärjestelmissä.

- 1 Valitse toiston aikana "3D SUR" painamalla DISPLAY tai AUDIO.
- 2 Valitse toiston aikana "NORM." tai "3D SUR" painamalla  .
- 3 Paina   toistuvasti, kunnes haluttu ääni on valittu.

Audiokanavan vaihtaminen

Voit kuunnella eri audiokanavia (STEREO, VASEN tai OIKEA) painamalla toiston aikana toistuvasti AUDIO.

JPEG-levyn katselu

Tämä DVD-soitin voi toistaa levyjä, joilla on JPEG-tiedostoja, ja Kodak kuva-CD-levyjä. Ennen kuin toistat JPEG-tallenteita, lue huomautukset MP3-tallenteista oikealla.

- 1 Laita sisään levy ja sulje levykelkka.**
MP3/WMA-JPEG -valikko ilmestyy tv-ruutuun.



- 2 Valitse näppäimillä ▲▼ JPEG ja paina sitten ENTER.**
Tv-ruutuun ilmestyy JPEG-valikko.

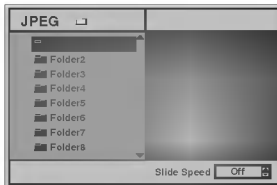

- 3 Valitse näppäimillä ▲▼ kansio, ja paina sitten ENTER.**

Esiin tulee kansioluettelo.
Siirry MP3/WMA-JPEG-valikkoon painamalla RETURN.

Vihje

Jos olet tiedostoluettelossa ja haluat palata Kansioluetteloon, korosta " " kaukosäätimen ▲▼-näppäimillä ja palaa edelliseen valikkoikkunaan painamalla ENTER.

- 4 Jos haluat katsella tiettyä tiedosto, korosta tiedosto näppäimillä ▲▼ ja paina ENTER tai PLAY.**

Tiedoston katselu alkaa.

Jos haluat tiedoston katselun aikana siirtyä edelliseen valikkoon (JPEG-valikko), paina RETURN.

Siirry seuraavalle sivulle painamalla TITLE.

Siirry edelliselle sivulle painamalla DISC MENU.



Vihje

Katselussa on kolme dianopeusvaihtoehtoa. Nopea, Normaali, Hidas ja Off. Korosta dianopeus Slide Speed painamalla ◀▶, valitse haluamasi vaihtoehto painamalla ▲▼, ja paina ENTER.

- 5 Pysäytä toisto milloin tahansa muulloin painamalla STOP.**

Esiin tulee JPEG-valikko.

Siirtyminen toiseen tiedostoon

Toista seuraava tiedosto tai edellinen tiedosto painamalla ◀◀ tai ▶▶ kerran kuvan katselun aikana.

Pysäytyskuva

- 1 Paina diaesityksen aikana PAUSE/STEP.**
Soitin siirtyy nyt TAUKO-tilaan.
- 2 Palaa diaesitykseen painamalla PLAY tai paina PAUSE/STEP uudelleen.**

Kuvan kääntäminen

Käännä kuva ympäri vaakasuunnassa tai pystysuunnassa kuvan näytön aikana painamalla ▲▼.

Kuvan kierto

Kierrä kuvaa myötäpäivään tai vastapäivään painamalla kuvan näytön aikana ◀▶.

Huomautuksia JPEG-tallenteista

- Riippuen JPEG-tiedostojen koosta ja määrästä DVD-soittimelta saattaa kulua pitkä aika levyn sisällön lukemiseen.
Jos et näe kuvaruutunäyttöä muutaman minuutin kuluttua, jotkut tiedostoista ovat liian suuria — pienennä JPEG-tiedostojen resoluutio alle 2 megapikseliin, ja polta toinen levy.
- Levyn tiedostojen kokonaismäärän tulisi olla alle 650.
- Jotkut levyt saattavat olla yhteensopimattomia levyn erilaisen tallenneformaatin tai levyn kunnon johdosta.
- Polttaessasi JPEG-tiedostoja CD-R -levylle "Easy CD Creatorin" kaltaisilla ohjelmissa, varmista CD-koostetta kopioidessasi, että kaikkien valittujen tiedostojen tarkentimena on ".jpg".
- Jos tiedostojen tarkentimena on ".jpe" tai ".jpeg", nimeä niiden tarkentimiksi ".jpg".
- Tämä DVD-soitin ei kykene lukemaan tiedostonimiä, joiden tarkennin ei ole ".jpg". Silti tiedostot näkyvät Windowsin selaimessa JPEG-kuvatiedostoina.

Audio CD ja MP3/WMA -levyjen ohjelmoitu toisto

Ohjelmointitoiminnolla voit tallentaa miltä levyltä tahansa suosikkiraitojasi soittimen muistiin.

Ohjelmassa voi olla enintään 30 raitaa.

1 Siirry ohjelman muokkaustilaan painamalla PROGRAM toiston aikana tai seis-tilassa.

Sanan Program oikealle puolelle ilmestyy merkki  valikkoikkunan oikealle puolelle.

Huomautus

Poistu ohjelman muokkaustilasta painamalla RETURN, ja  -merkki häviää.

2 Valitse raita, ja sijoita sitten valittu raita ohjelmaluetteloon painamalla ENTER.

3 Lisää raitoja ohjelmaluetteloon toistamalla vaihe 2.

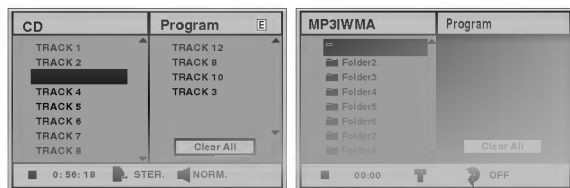

Audio CD -valikko

MP3/WMA-valikko

4 Paina .

Viimeksi valitsemasi ohjelmoitu raita on korostettu ohjelmaluettelossa.

5 Valitse aloitukseen haluamasi raita painamalla .

Siirry seuraavalle sivulle painamalla TITLE.
Siirry edelliselle sivulle painamalla DISC MENU.

6 Aloita toisto painamalla PLAY.

Toisto alkaa siinä järjestyksessä, jossa ohjelmoit raidat, ja valikkoruutuun tulee viesti "PROG".
Toisto pysähtyy, kun kaikki ohjelmaluettelon raidat on toistettu kerran.

7 Poistu ohjelman muokkaustilasta ja palaa ohjelmoidusta toistosta normaalitoistoon painamalla PROGRAM, jolloin merkki häviää, ja valitse sitten raita- tai CD- (tai MP3/WMA) -luettelo sekä paina sitten ENTER.

"PROG." -ilmaisim häviää valikkoikkunasta.

Video CD:n ohjelmoitu toisto

Huomautus

PBC:llä varustetulla Video CD:llä valitse valikosta PCB pois päältä (Off), jos haluat käyttää Ohjelma-toimintoa.

1 Laita sisään Video CD, ja sulje levykelkka.

2 Paina PROGRAM, kun toisto on pysähtynyt. Esiin tulee VCD-ohjelmavalikko.

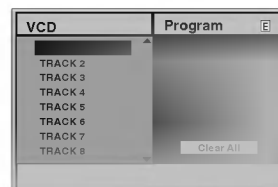

Huomautus

Poistu valikkosivulta painamalla PROGRAM tai RETURN.

3 Noudata kohdan "Audio CD ja MP3/WMA -levyjen ohjelmoitu toisto" vaiheita 2-6 vasemmalla.





4 Palaa normaalitoistoon ohjelmoidusta toistosta painamalla PROGRAM.

Tv-ruutuun ilmestyy viesti "NORMAL".



Ohjelmoidut raidat uudestaan

- Toista uudestaan juuri toistettava raita painamalla REPEAT.
Valikkoikkunaan ilmestyy Uudestaan -kuvake ja "TRACK".
- Voit toistaa uudestaan kaikki ohjelmaluettelon raidat painamalla REPEAT toisen kerran.
Valikkoikkunaan ilmestyy Uudestaan -kuvake ja "ALL".
- Peruuta Uudestaan-tila painamalla REPEAT kolmannen kerran.
Valikkoikkunaan ilmestyy Uudestaan -kuvake ja "OFF".

Raidan poistaminen ohjelmaluettelosta

- 1 Siirry ohjelman muokkaustilaan painamalla PROGRAM toiston aikana (vain audio CD ja MP3/WMA -levyillä) tai seis-tilassa.
Esiin tulee  -merkki.
- 2 Siirry ohjelmaluetteloon painamalla .
- 3 Valitse näppäimillä   raita, jonka haluat poistaa ohjelmaluettelosta.
- 4 Paina CLEAR.
Raita poistetaan ohjelmaluettelosta.

Koko ohjelmaluettelon poistaminen

- 1 Noudata vaiheita 1-2 kohdasta "Raidan poistaminen ohjelmaluettelosta" edellä.
- 2 Valitse näppäimillä   "Clear All" ja paina sitten ENTER.
Levyn koko ohjelma pyyhkiytyy pois.
Ohjelmat tyhjennetään myös silloin, kun levy otetaan pois.

Kuvaruutunäyttö

Saat helposti näkyviin oikean ajan tai nauhalaskurin, jäljellä olevan nauhan määrän, päivämäärän, kuukauden, vuoden, viikonpäivän, ohjelmakanavan ja videonauhurisi toimintatilan tv-kuvaruudulta. Nauhoituksen aikana nämä kuvaruutunäytöt eivät tallennu nauhalle.

1 Pääset näyttöön painamalla **CLK/CNT**. Paina toistuvasti **CLK/CNT** ja selaat läpi näytön vaihtoehdot. Nauhalaskin ja jäljellä olevan nauhan määrä näkyvät, jos sisällä on nauha.

2 3 sekunnin kuluttua enin osa näytöistä tyhjentyy ja näyttöön jää jäljelle vain kello tai nauhalaskin. Paina **CLK/CNT** uudelleen ja kaikki näytöt poistuvat tv:n kuvaruudusta.

Nauhalaskuri Pysäytys

Digitaalisen nauhalaskurin saa TV-ruudulle ajan tilalle painamalla kaukosäätimessä **CLK/CNT**. Digitaalinen nauhalaskuri näyttää nauhalle tallennettujen ohjelmien paikat suhteessa toisiinsa.

1 Paina **CLK/CNT**. Nollaa laskuri näyttämään 0:00:00 painamalla **CLEAR**. Paina **PLAY** tai aloita nauhoitus. Nauhalaskuri näyttää nauhan käyttöajan tunteina, minuutteina ja sekunteina.

2 Paina **STOP**, kun toisto tai nauhoitus on päättynyt. Paina **BACKWARD**. Nauha kelautuu takaisin ja pysähtyy automaattisesti nauhalaskurin osoittaessa 0:00:00.

Lapsilukko

Videonauhurin säätöpainikkeet etupaneelissa voi kytkeä pois käytöstä niin, että videonauhuria voi käyttää ainostaan kaukosäätimellä.

1 Paina **LOCK**. **ON** tulee näyttöön. Mitkään videonauhurisi etupaneelin painikkeista eivät toimi. Jos laitteesi etulevyn jotakin painiketta painetaan, **ON** vilkkuu näytössä muutaman sekunnin ajan.

2 Kytke lapsilukko pois päältä painamalla **LOCK** uudelleen. **ON** häviää näytöstä.

Video Doctor (Vianetsintäohjelma)

Tämä toiminto kertoo sinulle, että videonauhurissa on ongelmia. Virhe-ilmoitukset tulevat television kuvaruudulle ja videonauhurisi näytölle.

1 Paina **i**. Paina **◀** tai **▶** valitaksesi toiminnon **Dr**. Paina **OK**.

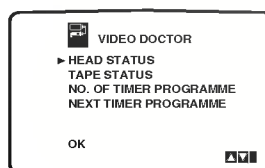
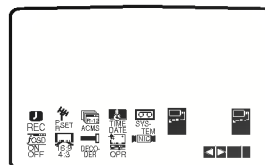

2 Tarkista ongelma painamalla **▲** tai **▼**.

HEAD STATUS

- **PLEASE CLEAN:**
Puhdista video-päät.

TAPE STATUS

- **NOT RECORDABLE:**
Laita sisään nauha, jonka estokieleke on paikallaan

NO. OF TIMER PROGRAMME

- **2**
Näyttää ajastetun nauhoituksen numeron.

NEXT TIMER PROGRAMME

- **PR-01 26 10:00~11:00 SP**
Näyttää ajastetun nauhoituksen senhetkisen tilan.

3 Paina **i**.

Hi-Fi Stereo-äänijärjestelmä

Videonauhuri nauhoittaa ja toistaa Hi-Fi stereoääntä. Lisäksi siinä on NICAM digitaalinen stereo äänidekooderi. Näin voit nauhoittaa ja toistaa ääntä useilla eri tavoilla. Videonauhurillasi nauhoitetuissa videokaseteissa on normaali monoääniraita ja kaksi VHS Hi-Fi stereo ääniraitaa. Näille ääniraidoille voit nauhoittaa Hi-Fi äänityksiä stereona tai monikielisiä televisiolähetyksiä, stereoäänijärjestelmästä tai videolevyltä tai toisesta Hi-Fi -videonauhurista.

- 1** Videonauhuri NICAM digitaaliäänidekooderin voit nauttia lähetyksistä NICAM-äänellä samoin kuin tavallisesta stereo-äänestä, kaksikielisistä lähetyksistä ja monoäänestä. Vastaanotettu tai nauhoitettu äänityppi näytetään television kuvaruudulla hetken ajan:

STEREO NICAM

Ääni tallennetaan auto-maattisesti Hi-Fi stereo- ja monoraidoille videonauhalle.

BIL NICAM

Molemmat audiokanavat nauhoitetaan Hi-Fi stereo-raidolle. Pääkielen kanava (vasen) nauhoitetaan video- nauhan monoraidalle.

MONO

Ääni nauhoitetaan video-nauhan Hi-Fi -stereo ja monoraidoille ilman erottelua.

- 2** Paina toistuvasti **AUDIO**, kunnes haluttu äänitila tulee esiin.

- 3** Valittavina ovat **STEREO**, **LEFT** (vasen kanava), **RIGHT** (oikea kanava) ja **MONO**.

BIL NICAM -toistossa pääkieli syötetään ulos vasemman kanavaan ja toisiokanava syötetään samaan aikaan oikeaan kanavaan, kun audio-ulostulo on asetettu tilaan **STEREO**. Pääkieli syötetään ulos molempiin kanaviin, kun audioasetus on **MONO**.

Huomaa, että säädettäessä seurannanohjausta Hi-Fi stereoääni saattaa pudota tilaan **MONO**.

Laajakuva-yhteensopivuus 16:9

Videonauhuri voi nauhoittaa ja toistaa laajakuvasuhteen (16:9) ohjelmia. Laajakuvaohjelmien nauhoituksen onnistumiseksi tv-aseman täytyy lähettää oikeaa laajakuvasignaalin tyyppiä.

- 1** Käynnistä videonauhuri.
Paina **i**.
Valitse **16:9/4:3** painamalla **◀** tai **▶**.
Paina **OK**.

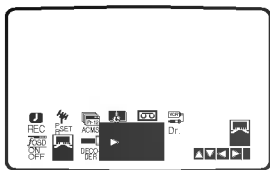
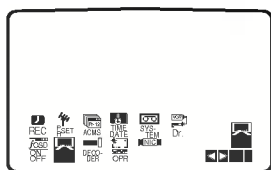

- 2** Valitse **AUTO**, **4:3** tai **16:9** painamalla **▲** tai **▼** toistuvasti.

AUTO:

Automaattisesti toistaa laajakuvaohjelmia laajakuvina ja tavallisia ohjelmia tavallisina.

4:3

Toistaa ja nauhoittaa vain tavallisen koon (4:3) nauhoitteita.

16:9:

Toistaa ja nauhoittaa vain laajakuvan koon (16:9) nauhoitteita.

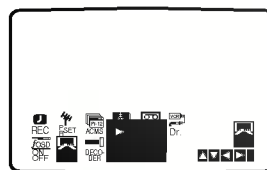

- 3** Poista valikot television kuvaruudulta painamalla **i**.
Voitaksesi katsoa laajakuvatoistoja sinun täytyy liittää videonauhuri televisioon SCART-kaapelilla.

Dekooderin asetukset

Olemme edellä sivulla 9 kuvanneet, kuinka liitetään maksullisten televisioasemien, kuten CANAL+ tai PREMIERE, dekooderi. Koodatun lähetyksen tallentamiseksi ei tarvita mitään erityisiä säätöjä. Valitset vain aseman, ja pienen odottelun jälkeen koodin purku alkaa.

- 1** Paina **i**.
Päävalikko ilmestyy tv-ruutuun.
Valitse **DECODER** painamalla **◀** tai **▶**.
Paina **OK**.

- 2** Valitse painamalla **▲** tai **▼**.
ON: Kun dekooderi on liitetty AV2-liittimeen.
OFF: Kun toinen videonauhuri on liitetty AV2-liittimeen.

- 3** Palaa tv-kuvaan painamalla **i**.

Viime tilan muisti



Tämä soitin muistaa viimeisen katsomasi levyn viimeisen tilan. Asetukset säilyvät muistissa, vaikka poistat levyn soittimesta tai katkaiset soittimesta virran. Jos lataat soittimeen levyn, jonka asetukset ovat muistissa, esiin haetaan automaattisesti viimeisin pysäytyskohta.



Huomautuksia

- Asetukset tallentuvat muistiin käytettäväksi milloin tahansa.
- Tämä soitin ei muista levyn asetuksia, jos katkaiset soittimesta virran ennen kuin aloitat levyn toiston.

Ruudunsäästäjä

Ruudunsäästäjäkuva ilmestyy, kun jätät DVD-soittimen seis-tilaan noin viideksi minuutiksi.



Kopiointi DVD:ltä videonauhuriin

Tällä laitteella voit kopioida DVD:n sisällön VHS-nauhalle COPY-painikkeen painalluksella.

Huomautuksia

- Jos DVD, jota yrität kopioida, on kopiosuojattu, et voi kopioida levyä.

1 Laita levy sisään

Laita levy, jonka haluat kopioida, DVD-dekkiin ja sulje levyalusta.

2 Laita sisään VHS-nauha

Laita videonauhuriin tyhjä VHS-videonauha.

3 Kopioi DVD videonauhalle

Paina COPY-näppäintä tai näppäintä REC/ITR laitteen etupaneelissa.

- DVD siirtyy toistotilaan (Play) ja videonauhuri tallennustilaan (Record).
- Jos esiin tulee DVD-levyn valikko, saatat joutua painamaan Play-toistopainiketta käsin aloittaaksesi kopioinnin.

4 Kopioinnin pysäytys

DVD:n lopetettua toiston lopeta kopiointi painamalla STOP-painiketta.

- Joudut pysäyttämään kopioinnin käsin DVD-elokuvan päättyessä, tai laite saattaa toistaa ja tallentaa sitä yhä uudelleen ja uudelleen.

Tallennus toisesta videonauhurista

Tällä videonauhurilla voit nauhoittaa ulkoisesta lähteestä, kuten kopioida toisesta videonauhurista tai videokamerasta.

Huomautuksia

Seuraavassa kuvauksessa tätä videonauhuria käytetään tallennukseen ja sen nimitys on videonauhuri B. Toista laitetta käytetään toistoon ja sen nimitys on videonauhuri A.

1 Videonauhuri A tulee liittää johonkin laitteesi takapaneeliin SCART-liittimistä tai laitteesi etupaneeliin AV-liittimiin.

2 Laita tallennuksen sisältävä nauha videonauhuriin A ja tyhjä nauha videonauhuriin B.

3 Paina AV, kunnes näyttöön tulee se liitäntä, josta haluat nauhoittaa. (VCR B)

AV 1 Äänen ja kuvan nauhoitus käyttäen alemmaa SCART-liitintä video- nauhurisi takapanelissa.

AV 2 Äänen ja kuvan nauhoitus käyttäen ylempää SCART-liitintä video- nauhurisi takapanelissa.

AV 3 Nauhoitus käyttäen VIDEO IN ja AUDIO IN (vasen & oikea) -liittimiä videonauhurisi etupanelissa.

4 Aloita tallennus painamalla REC/ITR videonauhurissa B ja PLAY videonauhurissa A.

5 Halutessasi lopettaa kopioinnin paina STOP kummassakin videonauhurissa.

Voit ohjata mukana toimitetulla kaukosäätimellä LG-televisiosi äänenvoimakkuutta, tulolähdettä ja virtakytkintä.

Voit ohjata televisiota seuraavilla näppäimillä.

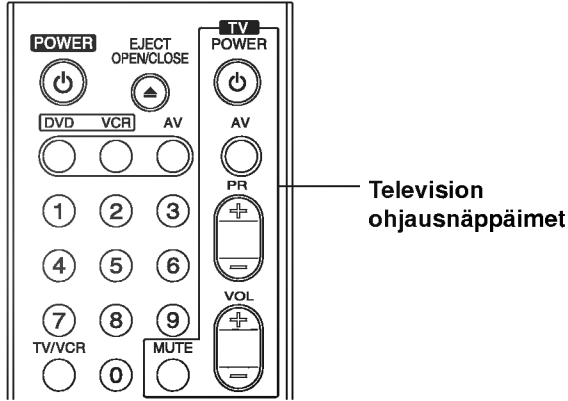

Painamalla	voit
TV POWER	Kytkeä television virran päälle tai pois.
TV AV	Kytkeä television syöttölähteen tv:n ja muiden syöttölähteiden välillä.
TV PR +/-	Skannaa ylös tai alas muistiin tallennettuja kanavia.
TV VOL +/-	Säätää television äänenvoimakkuuden.
MUTE	Mykistää tv:n äänen ja palauttaa sen.

Muiden televisioiden ohjaus kaukosäätimellä

Voit ohjata myös muiden kuin LG-televisioiden äänenvoimakkuutta, tulolähdettä ja virtakytkintä. Jos televisio on seuraavassa luettelossa, aseta sopiva valmistajan koodi.

1. Pitäen TV POWER-näppäintä painettuna syötä samalla television valmistajan koodi numeronäppäimillä (ks. seuraava taulukko).
2. Vapauta TV POWER-näppäin.

Ohjattavien televisioiden koodinumerot

Jos luettelossa on useampi kuin yksi koodi, kokeile syöttämällä niitä yhden kerrallaan, kunnes löydät television kanssa toimivan koodin.

Valmistaja	Koodinnumero
LG / GoldStar	1 (oletus), 2
Zenith	1, 3, 4
Samsung	6, 7
Sony	8, 9
Hitachi	4

Huomautuksia

- Televisiosta riippuen jotkut tai kaikki näppäimet eivät ehkä toimi television kanssa, vaikka oikea valmistajan koodi olisikin syötetty.
- Jos syötät uuden koodinumeron, edellinen syötetty koodinnumero pyyhkiytyy pois.
- Vaihtaessasi kaukosäätimeen uudet paristot saattaa syötetty koodinnumero palautua oletusasetuksen koodiksi. Aseta sopiva koodinnumero uudelleen.

Ennen kuin otat yhteyttä huoltoon, etsi mahdollista vikaa seuraavien ohjeiden mukaan.

Oire	Syy	Korjaus
DVD tai videonauhuri ei toimi oikein.	<ul style="list-style-type: none"> DVD- tai VCR-painiketta ei ole painettu oikein. 	<ul style="list-style-type: none"> Ks. s. 2.
Ei virtaa.	<ul style="list-style-type: none"> Verkkojohto on irrotettu. 	<ul style="list-style-type: none"> Työnnä verkkojohdon pistoke kunnolla pistorasiaan.
Virta on kytketty, mutta DVD-soitin ei toimi.	<ul style="list-style-type: none"> Laitteessa ei ole levyä. 	<ul style="list-style-type: none"> Ilaita levy. (Tarkista, että DVD tai audio-CD -merkkivalo on syttynyt näyttöruudussa.) Valitse televisiosta sopiva
Ei kuvaa.	<ul style="list-style-type: none"> Televisiota ei ole säädetty vastaanottamaan DVD-tulosignaalia. 	<ul style="list-style-type: none"> Valitse televisiosta sopiva videotulotila, jolloin DVD-laitteesta tuleva kuva ilmestyy televisioruutuun.
	<ul style="list-style-type: none"> Videokaapelia ei ole liitetty kunnolla. 	<ul style="list-style-type: none"> Liitä videokaapeli kunnolla liittimiin.
Ei ääntä.	<ul style="list-style-type: none"> Audiokaapelilla liitettyä laitetta ei ole säädetty ottamaan vastaan DVD-tulosignaalia. 	<ul style="list-style-type: none"> Valitse audiovahvistimeen oikea tulotila, jolloin voit kuunnella DVD-soittimesta lähtevää ääntä.
	<ul style="list-style-type: none"> Audiokaapeleita ei ole liitetty kunnolla. 	<ul style="list-style-type: none"> Liitä audiokaapeli kunnolla liittimiin.
	<ul style="list-style-type: none"> Audiokaapeleilla liitettyjen laitteiden virta on katkaistu. 	<ul style="list-style-type: none"> Kytke virta audiokaapelilla liitettyyn laitteeseen.
	<ul style="list-style-type: none"> Digitaalinen audioulostulo on asetettu väärään asentoon. 	<ul style="list-style-type: none"> Aseta digitaalinen audioulostulo oikeaan asentoon, kytke sitten DVD-soitin uudelleen päälle painamalla POWER.
Toistokuva on heikko.	<ul style="list-style-type: none"> Levy on likainen. TV-kanavia ei ole viritetty oikein. 	<ul style="list-style-type: none"> Puhdista levy. Tarkista viritys, suorita viritys uudelleen.
DVD-soitin ei aloita toistoa.	<ul style="list-style-type: none"> Laitteessa olevaa levyä ei voi toistaa. 	<ul style="list-style-type: none"> Laita sisään toistokelpoinen levy. (Tarkista levytyyppi, värjärjestelmä tai aluekoodi.)
	<ul style="list-style-type: none"> Levy on laitettu ylösalaisin. 	<ul style="list-style-type: none"> Laita levy toistopuoli alaspäin
	<ul style="list-style-type: none"> Levyä ei ole laitettu ohjainten sisään. 	<ul style="list-style-type: none"> Laita levy levykelkkaan oikein ohjaimien sisään.
	<ul style="list-style-type: none"> Levy on likainen. 	<ul style="list-style-type: none"> Puhdista levy.
	<ul style="list-style-type: none"> Luokitustaso on asetettu. 	<ul style="list-style-type: none"> Peruuta luokitustoiminto tai muuta luokitustasoa.
Kaukosäädin ei toimi kunnolla.	<ul style="list-style-type: none"> Kaukosäätimen ja tämän laitteen suoran linjan välissä on este. 	<ul style="list-style-type: none"> Poista este.
	<ul style="list-style-type: none"> Kaukosäätimen paristot ovat lopussa. 	<ul style="list-style-type: none"> Vaihda paristot uusiin.
Oire Video-kasettia ei saa sisään	<ul style="list-style-type: none"> Onko kasettikokero tyhjä? 	<ul style="list-style-type: none"> Poista nauha.
Ei Hi-Fi-ääntä	<ul style="list-style-type: none"> Äänitilaa ei ole asetettu oikein. 	<ul style="list-style-type: none"> Valitse "STEREO" painamalla toistuvasti kaukosäätimen "AUDIO"-painiketta.
Ei NICAM-äänen tallennusta	<ul style="list-style-type: none"> NICAM-tilaa ei ole asetettu oikein. 	<ul style="list-style-type: none"> Varmista, että NICAM on valikossa asetettu tilaan AUTO nauhoitettavaa asemaa varten.

Videopään puhdistus

Videopää puhdistuu automaattisesti aina kun videokasetti laitetaan tähän videonauhuriin tai otetaan siitä ulos. Tämän pitäisi merkitä sitä, että päiden lisäpuhdistus ei olisi tarpeen.

Likaa saattaa kuitenkin kerääntyä videopäille pitkän ajan kuluessa ja aiheuttaa toistokuvan samentumista tai katkeilua. Korkealaatuisista videonauhakaseteista ei tavallisesti jää likaa videopäille, mutta vanhoista ja viallisista nauhoista saattaa jäädä.

Syötä oikea koodi alkuasetuksille "Disc Audio", "Disc Subtitle" ja/tai "Disc Menu" (Ks. sivu 17).

Koodi	Kieli	Koodi	Kieli	Koodi	Kieli	Koodi	Kieli
6565	afari	7079	fääri	7678	lingala	8375	slovakki
6566	abhaasi	7082	ranska	7679	palaung	8376	sloveeni
6570	afrikaans	7089	friisi	7684	liettua	8377	samoala
6577	ameharik	7165	iiri	7686	latvia	8378	shona
6582	arabia	7168	gaeli	7771	madagassi	8379	somali
6583	assami	7176	galitsia	7773	maori	8381	albania
6588	aymara	7178	guarani	7775	makedonia	8382	serbia
6590	azeri	7185	gujarati	7776	malajalam	8385	sudan
6665	bashkiiri	7265	hausa	7778	mongoli	8386	ruotsi
6669	valkovenäjä	7273	hindi	7779	moldavi	8387	suaheli
6671	bulgaria	7282	kroatia	7782	marati	8465	tamili
6672	bihari	7285	unkari	7783	malajji	8469	telugu
6678	bengali, bangla	7289	armenia	7784	malta	8471	tadziki
6679	tiibetti	7365	interlingua	7789	burma	8472	thai
6682	bretoni	7378	indonesia	7865	nauru	8473	tigrinja
6765	katalaani	7383	islanti	7869	nepali	8475	turkmeni
6779	korsika	7384	italia	7876	hollanti	8476	tagalog
6783	tsekki	7387	heprea	7879	norja	8479	tonga
6789	wales	7465	japani	7982	orija	8482	turkki
6865	tanska	7473	jiddish	8065	punjabii	8484	tataari
6869	saksa	7487	jaava	8076	puola	8487	tvi
6890	bhutani	7565	georgia	8083	pashto, pushto	8575	ukraina
6976	kreikka	7575	kasakki	8084	portugali	8582	urdu
6978	englanti	7576	eskimokieli	8185	ketsua	8590	usbekki
6979	esperanto	7577	khmer	8277	reto-romania	8673	vietnam
6983	espanja	7578	kannada	8279	romania	8679	volapük
6984	viro	7579	korea	8285	venäjä	8779	wolof
6985	baski	7583	kashmir	8365	sanskriitti	8872	khoisan
7065	persia	7585	kurdi	8368	sindhi	8979	yoruba
7073	suomi	7589	kirgiisi	8372	serbokroatia	9072	kiina
7074	fidji	7665	latina	8373	singaleesi	9085	zulu

Syötä oikea koodinumero alkuasetuksien kohtaan "Maakoodi" (Ks. sivu 19).

Koodi	Maa	Koodi	Maa	Koodi	Maa	Koodi	Maa
AD	Andorra	ER	Eritrea	LC	Saint Lucia	SB	Salomonsaaret
AE	Yhdistyneet Arabiemiraatit	ES	Espanja	LI	Liechtenstein	SC	Seychellit
AF	Afganistan	ET	Etiopia	LK	Sri Lank	SD	Sudan
AG	Antigua ja Barbuda	FI	Suomi	LR	Liberia	SE	Ruotsi
AI	Anguilla	FJ	Fidzi	LS	Lesoto	SG	Singapore
AL	Albania	FK	Falklandinsaaret	LT	Liettua	SH	Saint Helena
AM	Armenia	FM	Mikronesia	LU	Luxemburg	SI	Slovenia
AN	Alankomaiden Antillit	FO	Färsaaret	LV	Latvia	SJ	Svalbard ja Jan Mayen
AO	Angola	FR	Ranska	LY	Libya	SK	Slovakia
AQ	Etelämanner	FX	Ranska (Euroopan alueet))	MA	Marokko	SL	Sierra Leone
AR	Argentiina	GA	Gabon	MC	Monaco	SM	San Marino
AS	Amerikan Samoa	GB	Iso-Britannia	MD	Moldavia	SN	Senegal
AT	Itävalta	GD	Grenada	MG	Madagaskar	SO	Somalia
AU	Australia	GE	Georgia	MH	Marshallinsaaret	SR	Suriname
AW	Aruba	GF	Ranskan Guyana	MK	Makedonia	ST	Saint Tome ja Príncipe
AZ	Azerbaidzan	GH	Ghana	ML	Mali	SU	Entinen SNTL
BA	Bosnia-Herzegovina	GI	Gibraltari	MM	Myanmar	SV	El Salvador
BB	Barbados	GL	Grönlanti	MN	Mongolia	SY	Syyria
BD	Bangladesh	GM	Gambia	MO	Macao	SZ	Swazimaa
BE	Belgia	GN	Guinea	MP	Pohjois-Mariaanit	TC	Turks- ja Caicos-saaret
BF	Burkina Faso	GP	Guadeloupe (Ranskan)	MQ	Martinique (Ranska)	TD	Tsad
BG	Bulgaria	GQ	Päiväntasaajan Guinea	MR	Mauritania	TF	Ranskan eteläiset alueet
BH	Bahrain	GR	Kreikka	MS	Montserrat	TG	Togo
BI	Burundi	GS	S. Georgia & S. Sandwich -saaret	MT	Malta	TH	Thaimaa
BJ	Benin	GT	Guatemala	MU	Mauritius	TJ	Tadžikistan
BM	Bermuda	GU	Guam (USA)	MV	Maldivit	TK	Tokelau
BN	Brunei Daressalam	GW	Guinea Bissau	MW	Malawi	TM	Turkmenistan
BO	Bolivia	GY	Guyana	MX	Meksiko	TN	Tunisia
BR	Brasilia	HK	Hongkong	MY	Malesia	TO	Tonga
BS	Bahamasaaaret	HM	Heard ja McDonald -saaret	MZ	Mosambik	TP	Itä-Timor
BT	Bhutan	HN	Honduras	NA	Namibia	TR	Turkki
BV	Bouvet-saari	HR	Kroatia	NC	Uusi-Kaledonia (Ranska)	TT	Trinidad ja Tobago
BW	Botswana	HT	Haiti	NE	Nigeri	TV	Tuvalu
BY	Valkovenäjä	HU	Unkari	NF	Norfolkinsaari	TW	Taiwan
BZ	Belize	ID	Indonesia	NG	Nigeria	TZ	Tansania
CA	Kanada	IE	Irlanti	NI	Nicaragua	UA	Ukraina
CC	Kookos-saaret (Keeling)	IL	Israel	NL	Alankomaat	UG	Uganda
CF	Keski-Afrikan Tasavalta	IN	Intia	NO	Norja	UK	Yhdistyneet Kuningaskunnat
CG	Kongo	IO	Brittiläiset Intian valtameren alueet	NP	Nepal	UM	Yhdysvallain Tyynenmeren erillisaaret
CH	Sveitsi	IQ	Irak	NR	Nauru	US	Yhdysvallat
CI	Norsunluurannikko	IR	Iran	NU	Niuesaari	UY	Uruguay
CK	Cookin saaret	IS	Islanti	NZ	Uusi-Seelanti	UZ	Uzbekistan
CL	Chile	IT	Italia	OM	Oman	VA	Vatikaanivaltio
CM	Kamerun	JM	Jamaica	PA	Panama	VC	Saint Vincent & Grenadiinit
CN	Kiina	JO	Jordania	PE	Peru	VE	Venezuela
CO	Kolumbia	JP	Japani	PF	Polynesia (Ranska)	VG	Neitsytsaaret (Britannia)
CR	Costa Rica	KE	Kenia	PG	Papua-Uusi-Guinea	VI	Neitsytsaaret (USA)
cs	Entinen Tšekkoslovakia	KG	Kirgisia	PH	Filippiinit	VN	Vietnam
CU	Kuuba	KH	Kambodza	PK	Pakistan	VU	Vanuatu
CV	Kap Verde	KI	Kiribati	PL	Puola	WF	Wallis ja Futunasaaret
CX	Joulusaaret	KM	Komorit	PM	Saint-Pierre ja Miquelon	WS	Samoa
CY	Kypros	KN	Saint Kitts & Nevis Anguilla	PN	Pitcairn	YE	Jemen
CZ	Tšekki	KP	Pohjois-Korea	PR	Puerto Rico	YT	Mayotte
DE	Saksa	KR	Etelä-Korea	PT	Portugali	YU	Jugoslavia
DJ	Djibouti	KW	Kuwait	PW	Palau	ZA	Etelä-Afrikka
DK	Tanska	KY	Cayman-saaret	PY	Paraguay	ZM	Sambia
DM	Dominica	KZ	Kazakstan	QA	Qatar	ZR	Zaire
DO	Dominikaaninen Tasavalta	LA	Laos	RE	Reunion (Ranska)	ZW	Zimbabwe
DZ	Algeria	LB	Libanon	RO	Romania		
EC	Ecuador			RU	Venäjän Federaatio		
EE	Viro			RW	Ruanda		
EG	Egypti			SA	Saudi-Arabia		
EH	Länsi-Sahara						

Yleistä

Käyttäjännite	AC 110-240V, 50/60 Hz
Tehonkulutus	19W
Mitat (noin)	430 X 78.5 X 270 mm (l/k/s)
Paino (noin)	4.2 kg
Käyttölämpötila	5°C - 35°C (41°F - 95°F)
Käyttöympäristön kosteus	5 % - 90 %
Ajastin	24 tunnin näytöllä
RF-modulaattori	UHF 22 - 68 (säädettävä)

Järjestelmä

Laser	Puolijohdelaser, aallonpituus 650 nm
Videopäät	4 kaksoisatsimuuttipäätä, viisto-pyyhkäisy.
Signaalijärjestelmä	PAL
Taajuusvaste	DVD (PCM 96 kHz): 8 Hz - 44 kHz DVD (PCM 48 kHz): 8 Hz - 22 kHz CD: 8 Hz - 20 kHz
Signaalikohinasuhde	Parempi kuin 100dB (vain ANALOG OUT -liittimissä)
Harmoninen särö	Pienempi kuin 0.008%
Dynamiikka-alue	Enemmän kuin 100 dB (DVD) Enemmän kuin 95 dB (CD)

Sisäänmenotaso (VCR)

Audio	-6.0dBm, enemmän kuin 10 kohms (SCART) -6.0dBm, enemmän kuin 47 kohms (RCA)
Video	1.0 Vp-p, 75 ohmia, epäsymmetrinen (SCART/RCA)

Lähdöt (DVD)

Audiolähtö (audiokoaksiaali)	0,5 V (p-p), 75 Ω, RCA-liitin x 1
Audiolähtö (analoginen audio)	2,0 Vrms (1 KHz, 0 dB), 600 Ω, RCA-liitin (V, O) x2/SCART (TV:OON)

Ulostulot (VCR)

Audio	-6.0dBm, vähemmän kuin 1 kohms (SCART)
Video	1.0Vp-p, 75 ohmia, epäsymmetrinen (SCART)

- Muotoilu ja tekniset arvot voivat muuttua ilman eri ilmoitusta.

Valmistettu Dolby Laboratories:n lisenssillä. "Dolby", "Pro Logic", ja kaksois-D -kuvake ovat Dolby Laboratories:n tavaramerkkejä.

"DTS" ja "DTS Digital Out" ovat Digital Theater Systems, Inc:n tavaramerkkejä.





P/NO : 3834RV0008W