



DVD PLAYER

OWNER'S MANUAL

MODEL : DV466/DV476/DV477/
DV468



Before connecting, operating or adjusting this product,
please read this instruction booklet carefully and completely.

Internet address: <http://www.lg.ru>

Информационная служба LG Electronics (095)771-76-76

CAUTION
RISK OF ELECTRIC SHOCK
DO NOT OPEN



Warning: To reduce the risk of electric shock, do not remove the cover or back of this product. There are no user-serviceable parts inside. Refer servicing to qualified service personnel.



Warning: To reduce the risk of fire or electric shock, do not expose this product to dripping or splashing water, rain, or moisture. Do not place objects filled with water such as vases, on the product.

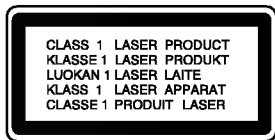

Warning: This digital video disc player employs a laser system. Use of controls, adjustments, or the performance of procedures other than those specified herein may result in hazardous radiation exposure.



Warning: To prevent direct exposure to laser beam, do not open the enclosure. Visible laser radiation when open.



Warning: Never stare directly into the laser beam.



Caution: Do not install this product in a confined space such as a book case or similar unit.

Notes on Copyrights:

It is forbidden by law to copy, broadcast, show, broadcast via cable, play in public, or rent copyrighted material without permission. This product features the copy protection function developed by Macrovision. Copy protection signals are recorded on some discs. When recording and playing the pictures of these discs picture noise will appear. This product incorporates copyright protection technology that is protected by method claims of certain U.S. patents and other intellectual property rights owned by Macrovision Corporation and other rights owners. Use of this copyright protection technology must be authorized by Macrovision Corporation, and is intended for home and other limited viewing uses only unless otherwise authorized by Macrovision Corporation. Reverse engineering or disassembly is prohibited.

CONSUMERS SHOULD NOTE THAT NOT ALL HIGH DEFINITION TELEVISION SETS ARE FULLY COMPATIBLE WITH THIS PRODUCT AND MAY CAUSE ARTIFACTS TO BE DISPLAYED IN THE PICTURE. IN CASE OF 525 OR 625 PROGRESSIVE SCAN PICTURE PROBLEMS, IT IS ECOMMENDED THAT THE USER SWITCH THE CONNECTION TO THE 'STANDARD DEFINITION' OUTPUT. IF THERE ARE QUESTIONS REGARDING OUR TV SET COMPATIBILITY WITH THIS MODEL 525p AND 625p DVD PLAYER, PLEASE CONTACT OUR CUSTOMER SERVICE CENTER.

SERIAL NUMBER:

You can find the serial number on the back of the unit. This number is unique to this unit and not available to others. You should record requested information here and retain this guide as a permanent record of your purchase.

Model No. _____

Serial No. _____

Date of Purchase _____

Contents

Introduction4

Symbol used in this Manual	4
About the \emptyset Symbol Display	4
Notes on Discs	4
Handling Discs	4
Storing Discs	4
Cleaning Discs	4
Types of Playable Discs	5
Regional code	5
Disc-related terms	6
Front Panel	7
Display Window	7
Remote Control	8
Remote Control Operation	8
Remote Control Battery Installation	8

Installation and Setup9

Setting up the Player	9
DVD Player Connections	9
Video and Audio Connections to Your TV	9
Audio Connection to Your TV	9
Audio Connection to Optional Equipment	10
On-Screen Display	11
Playback Status/Restrictions	11
Initial Settings	12
General Operation	12
LANGUAGE	12
• Menu Language	12
• Disc Audio / Subtitle / Menu	12
DISPLAY	13
• TV Aspect	13
• Display Mode	13
• Progressive Scan	13
AUDIO	13
• Dolby Digital / DTS / MPEG	14
• Sample Freq. (Frequency)	14
• Dynamic Range Control (DRC)	14
• Vocal	14
OTHERS	14
• PBC	14
• Auto Play	14
• B.L.E.	14
LOCK (Parental Control)	15
• Rating	15
• Password (Security Code)	15
• Country Code	15

Operation16

Playing a DVD or Video CD	16
Playback Setup	16
General Features	16
Moving to another TITLE	16
Moving to another CHAPTER/TRACK	16
Search	16
Changing the Audio Channel	16
Still Picture and Frame-by-Frame Playback	17
Slow Motion	17

Random	17
Repeat A-B	17
Repeat	17
3D Surround	17
Time Search	17
Zoom	18
Marker Search	18

Special DVD Features18

Checking the contents of DVD discs: Menus	18
Title Menu	18
Disc Menu	18
Camera Angle	18
Changing the Audio Language	18
Subtitles	18

Playing an Audio CD or MP3/WMA Disc19

Audio CD and MP3 / WMA Disc Features20

Pause	20
Moving to another Track	20
Repeat Track/All/Off	20
Search	20
Random	20
Repeat A-B	20
3D Surround	20

Programmed Playback21

Repeat Programmed Tracks	21
Erasing a Track from Program List	21
Erasing the Complete Program List	21

Viewing a JPEG Disc22

Slide Show	22
Still Picture	22
Moving to another File	22
Zoom	22
To rotate picture	22
To listen to music watching picture	22

Playing a DVD VR format Disc23

Maintenance and Service23

Additional Features24

Last Scene Memory	24
Screen Saver	24
System Select	24
Controlling other TVs with the remote control	24

Reference25

Language Codes	25
Country Codes	25
Troubleshooting	26
Specifications	26

Introduction

To ensure proper use of this product, please read this owner's manual carefully and retain for future reference.

This manual provides information on the operation and maintenance of your DVD player. Should the unit require service, contact an authorized service location.

Symbol Used in this Manual

 The lightning flash symbol alerts you to the presence of dangerous voltage within the product enclosure that may constitute a risk of electric shock.



 The exclamation point alerts you to the presence of important operating and maintenance / servicing instructions.

 Indicates hazards likely to cause harm to the unit itself or other material damage.

Note:
Indicates special notes and operating features.

Tip:
Indicates tips and hints for making the task easier.

A section whose title has one of the following symbols is applicable only to the disc represented by the symbol.

-  DVD and finalized DVD±R/RW
-  Video CDs
-  Audio CDs
-  MP3 Discs
-  WMA Discs
-  JPEG Discs

About the Symbol Display

"" may appear on your TV display during operation and indicates that the function explained in this owner's manual is not available on that specific DVD video disc.

Notes on Discs

Handling Discs

Do not touch the playback side of the disc. Hold the disc by the edges so that fingerprints do not get on the surface. Never stick paper or tape on the disc.



Storing Discs

After playing, store the disc in its case. Do not expose the disc to direct sunlight or sources of heat and never leave it in a parked car exposed to direct sunlight.

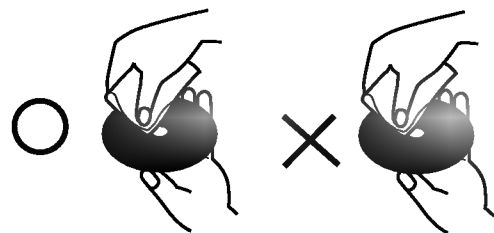

Cleaning Discs

Fingerprints and dust on the disc can cause poor picture quality and sound distortion. Before playing, clean the disc with a clean cloth. Wipe the disc from the center out.



Do not use strong solvents such as alcohol, benzene, thinner, commercially available cleaners, or anti-static spray intended for older vinyl records.

Types of Playable Discs

	DVD (8 cm / 12 cm disc)
	Video CD (VCD) (8 cm / 12 cm disc)
	Audio CD (8 cm / 12 cm disc)

In addition, this unit plays DVD -R, DVD +R, DVD -RW, DVD +RW, Kodak Picture CDs, SVCD, and CD-R / CD-RW that contains audio titles, MP3, WMA, and/or JPEG files.



This indicates a product feature that is capable of playing DVD-RW discs recorded with Video Recording format.

Notes:

- Depending on the conditions of the recording equipment or the CD-R/RW (or DVD -R, DVD +R, DVD -RW, DVD +RW) disc itself, some CD-R/RW (or DVD -R, DVD +R, DVD -RW, DVD +RW) discs cannot be played on the unit.
- Do not attach any seal or label to either side (the labeled side or the recorded side) of a disc.
- Do not use irregularly shaped CDs (e.g., heart-shaped or octagonal) since they may result in malfunctions.

Notes on DVDs and Video CDs

Some playback operations of DVDs and Video CDs may be intentionally programmed by software manufacturers. This unit plays DVDs and Video CDs according to disc content designed by the software manufacturer, therefore some playback features may not be available or other functions may be added.

Manufactured under license from Dolby Laboratories. “Dolby”, “Pro Logic”, and the double-D symbol are trademarks of Dolby Laboratories.

DTS and DTS Digital Out are trademarks of Digital Theater Systems, Inc.

Regional code

This DVD player is designed and manufactured for playback of region “5” encoded DVD software. This unit can play only DVD discs labeled “5” or “ALL”.



Notes on Regional Codes

- Most DVD discs have a globe with one or more numbers in it clearly visible on the cover. This number must match your DVD player’s regional code or the disc cannot play.
- If you try to play a DVD with a different region code from your player, the message “Check Regional Code” appears on the TV screen.

Disc-related terms

DVD \pm R / DVD \pm RW

DVD -R and DVD +R are two different standards for recordable DVD drives and discs. This format allows information to be recorded onto the DVD disc only once. DVD +RW and DVD -RW are two standards for re-writable media, meaning the DVD content can be erased and re-recorded. Single-sided discs can hold 4.38 Gigabytes and double-sided discs hold twice as much. There are no dual layer single sided recordable discs.

VCD (Video CD)

A VCD holds up to 74 minutes (650 MB disc) or 80 minutes (700 MB disc) of MPEG-1 full-motion video along with quality stereo sound.

MPEG

MPEG is an international standard for video and audio compression. MPEG-1 is used in encoding video for VCD and provides for multichannel surround sound coding such as PCM, Dolby Digital, DTS and MPEG audio.

MP3

MP3 is a popular compression format used for digital audio files that yields very high near-CD quality.

WMA

Windows media audio file. A type of coding / decoding developed by Microsoft Corp.

JPEG

Joint Pictures Expert Group. JPEG is a compressed file format that allows you to save images with no limit on the number of colors.

PBC: Playback Control (Video CD only)

Playback control is available for Video CD (VCD) version 2.0 disc formats. PBC allows you to interact with the system via menus, search functions, or other typical computer-like operations. Moreover, still pictures of high resolution can be played if they are included in the disc. Video CDs not equipped with PBC (Version 1.1) operate in the same way as audio CDs.

Title (DVD video discs only)

A title is generally a distinct section of a DVD disc. For example the main feature could be title 1, a documentary describing how the film was made could be title 2, and cast interviews could be title 3. Each title is assigned a reference number enabling you to locate it easily.

Chapter (DVD video discs only)

A chapter is a segment of a title such as a scene in a film or one interview in a series. Each chapter is assigned a chapter number, enabling you to locate the chapter you want. Depending on the disc, chapters may not be recorded.

Scene (VCD)

On a video CD with PBC (playback control) functions, moving pictures and still pictures are divided into sections called "scenes". Each scene is displayed in the menu screen and assigned a scene number, enabling you to locate the scene you want. A scene is composed of one or several tracks.

Track

A distinct element of audiovisual information, such as the picture or sound track for a specific language (DVD), or a musical piece on a video or audio CD. Each track is assigned a track number, enabling you to locate the track you want. DVD discs allow one track of video (with multiple angles) and several tracks of audio.

Front Panel

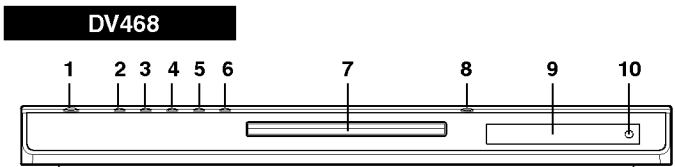
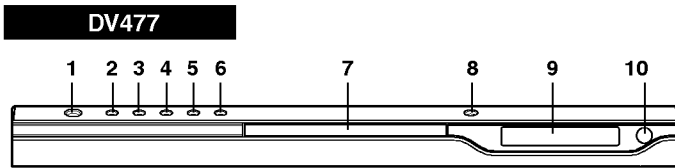
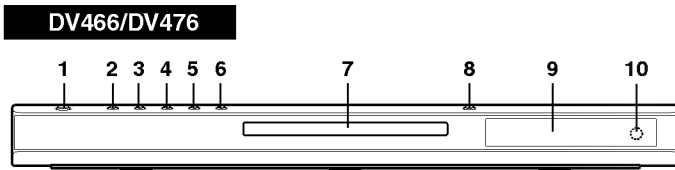

1. **POWER**
Switches the player ON and OFF.
2. **PLAY (▶)**
Starts playback.
3. **PAUSE (⏸)**
Pause playback temporarily/press repeatedly for frame-by-frame playback.
4. **STOP (■)**
Stops playback.
5. **Reverse Scan/Skip (◀◀ / ◀◀◀)**
Go to previous chapter / track or to the beginning. Press and hold for two seconds for fast reverse search.
6. **Forward Skip/Scan (▶▶ / ▶▶▶)**
Go to the next chapter / track. Press and hold for two seconds for fast forward search.
7. **Disc Tray**
Insert a disc here.
8. **OPEN / CLOSE (▲)**
Opens or closes the disc tray.
9. **Display window**
Shows the current status of the player.
10. **Remote Sensor**
Point the DVD Player remote control here.

Display Window

Indicates current player function (Play, Pause)

DVD DVD inserted
CD Audio CD inserted
VCD Video CD inserted
SVCD Super Video CD inserted

CHP/TRK Indicates current chapter or track number

A ◀ B, ALL Indicates repeat mode

Indicates encoding DTS and Dolby digital of the current disc.

Indicates total playing time/elapsed time

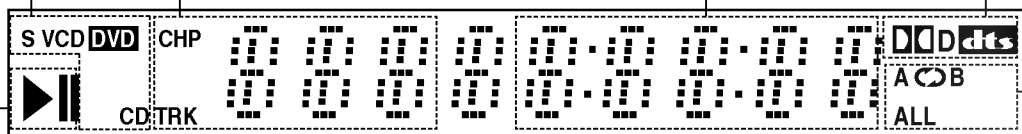

Remote Control

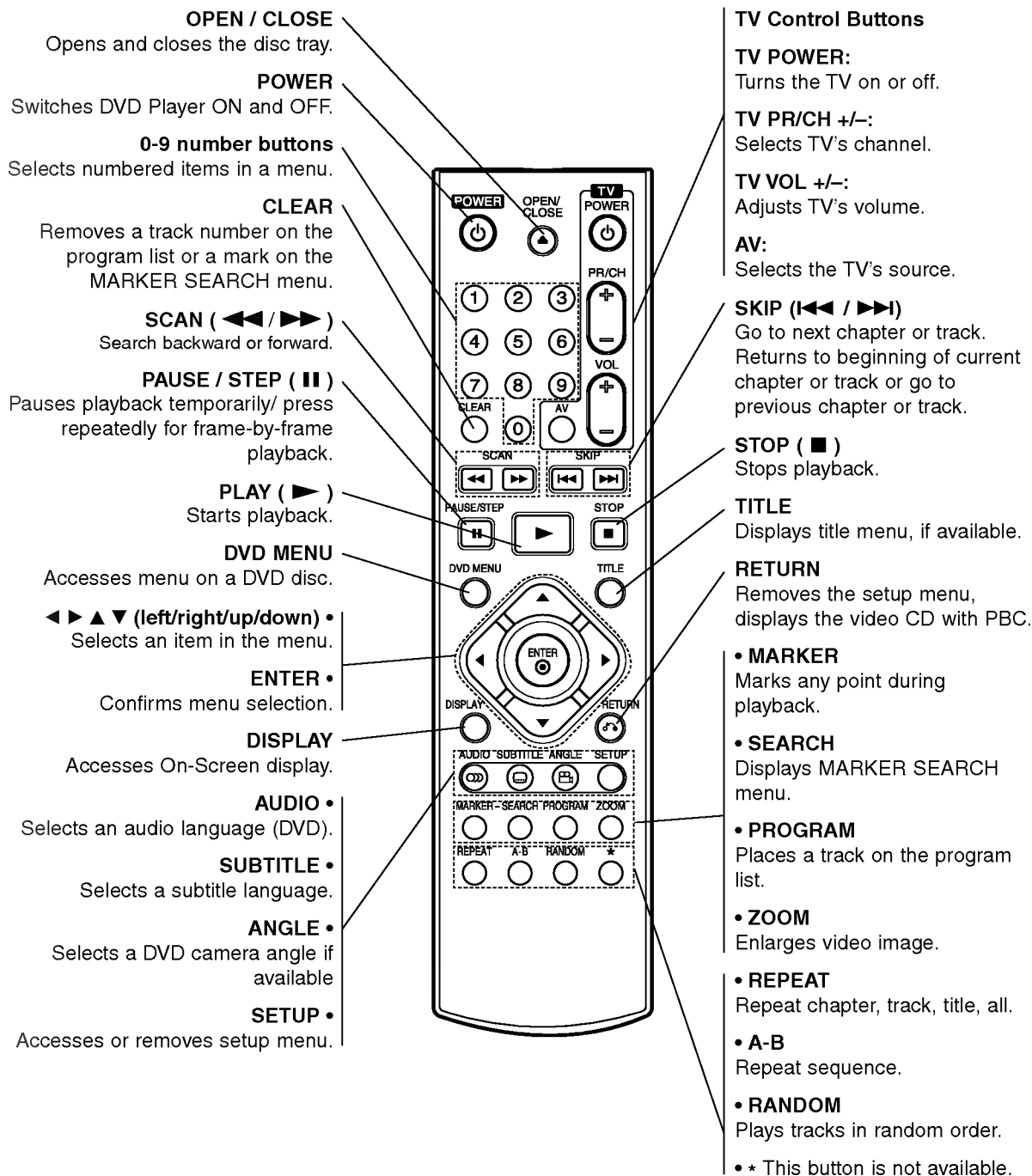

Remote Control Operation

Point the remote control at the remote sensor and press the buttons.



Do not mix old and new batteries and never mix different types of batteries such as standard, alkaline, etc.

Remote Control Battery installation

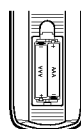

Detach the battery cover on the rear of the remote control, and insert two batteries (size AAA) with **+** and **-** aligned correctly.

Installation and Setup

Setting up the Player

The picture and sound of a nearby TV, VCR, or radio may be distorted during playback. If this occurs, position the player away from the TV, VCR, or radio, or turn off the unit after removing the disc.

DVD Player Connections

Depending on your TV and other equipment there are various ways you can connect the player. Please refer to the manuals of your TV, stereo system or other devices as necessary for additional connection information.

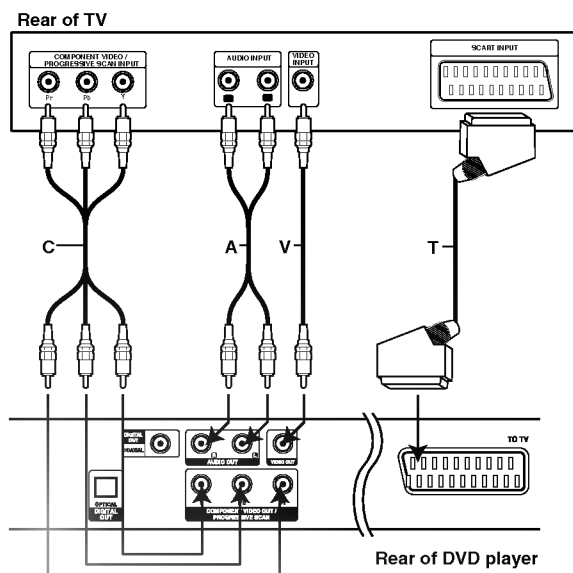

Caution:

You must set the TV Output Select option to use COMPONENT VIDEO OUT/PROGRESSIVE SCAN and SCART jacks. (See "TV Output Select" on page 13.)

Video and Audio Connections to Your TV

Make sure the DVD player is connected directly to the TV and not to a VCR, otherwise the DVD image could be distorted by the copy protection system.

Video: Connect the VIDEO OUT jack on the DVD player to the video in jack on the TV using the video cable (V).

SCART connection: Connect the TO TV scart jack on the DVD Player to the corresponding in jacks on the TV using the scart cable (T).

Component Video (Color Stream®): Connect the COMPONENT VIDEO OUT/PROGRESSIVE SCAN jacks on the DVD Player to the corresponding in jacks on the TV using an Y Pb Pr cable (C).

Progressive Scan (ColorStream® pro):

- If your television is a high-definition or "digital ready" television, you may take advantage of the DVD Player's progressive scan output for the highest video resolution possible.
- If your TV does not accept the Progressive Scan format, the picture will appear scrambled if you try Progressive Scan on the DVD Player.

Notes:

- Set the Progressive to "On" on the setup menu for progressive signal, see page 13.
- Set the progressive to "Off" by removing any disc from the unit and close the disc tray. see that "no disc" is displayed on the display window. Then press STOP and hold it for five seconds before releasing it.
- Progressive scan does not work with the analog video connections (yellow VIDEO OUT jack).

Audio Connection to Your TV:

Connect the left and right AUDIO OUT jacks of the DVD Player to the audio left and right IN jacks on the TV (A) using the audio cables. Do not connect the DVD Player's AUDIO OUT jack to the phono in jack (record deck) of your audio system.

Audio Connection to Optional Equipment

Connect the DVD player to your optional equipment for audio output.

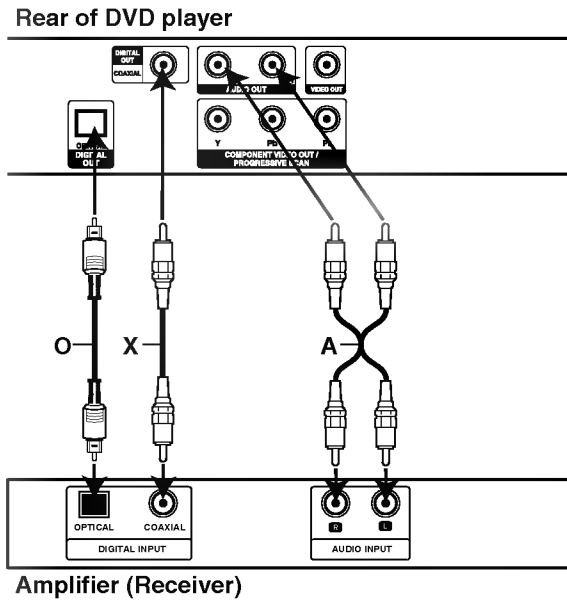

Amplifier equipped with 2-channel analog stereo or Dolby Pro Logic II / Pro Logic: Connect the left and right AUDIO OUT jacks on the DVD player to the audio left and right IN jacks on your amplifier, receiver, or stereo system, using the audio cables (A).

Amplifier equipped with 2-channel digital stereo (PCM) or audio / video receiver equipped with a multi-channel decoder (Dolby Digital™, MPEG 2, or DTS): Connect one of the DVD Player's DIGITAL AUDIO OUT jacks (OPTICAL O or COAXIAL X) to the corresponding in jack on your amplifier. Use an optional digital (optical O or coaxial X) audio cable.

Digital Multi-channel sound

A digital multi-channel connection provides the best sound quality. For this you need a multi-channel audio / video receiver that supports one or more of the audio formats supported by your DVD player such as MPEG 2, Dolby Digital and DTS. Check the receiver manual and the logos on the front of the receiver.

Notes:

- If the audio format of the digital output does not match the capabilities of your receiver, the receiver produces a strong, distorted sound or no sound at all.
- Six Channel Digital Surround Sound via a digital connection can only be obtained if your receiver is equipped with a Digital Multi-channel decoder.
- To see the audio format of the current DVD in the on-screen display, press AUDIO.

On-Screen Display







You can display the general playback status on the TV screen. Some items can be changed using the menu. To use the on-screen display:

1. Press DISPLAY during playback.
2. Press ▲ / ▼ to select an item. The selected item is highlighted.
3. Press ◀ / ▶ to change the setting. You can also use the number buttons if appropriate (e.g. inputting the title number). For some functions, press ENTER to execute the setting.



Notes:

- Some discs may not provide all of the features shown below.
- If no button is pressed for 10 seconds, the on-screen display disappears.



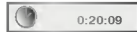
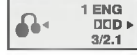
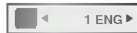
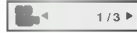
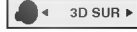

Playback Status/Restrictions

-  Title Repeat title
-  A-B Repeat sequence
-  #1: 1/9 Enter a Marker
-  1 2 3 4 5 6 7 8 9 Marker Search menu
-  Resume play from this point
-  Action prohibited or not available

Example: On-Screen Display during playing DVD Video

Items	Selection Method
Title Number 	◀ / ▶, Numbers ENTER
Chapter Number 	◀ / ▶, Numbers ENTER
Time search 	Numbers, ENTER
Audio language and Digital Audio Output mode 	◀ / ▶ or AUDIO
Subtitle language 	◀ / ▶ or SUBTITLE
Angle 	◀ / ▶ or ANGLE
Sound 	◀ / ▶

Example: On-Screen Display during playing VCD

Items	Selection Method
Track Number (or PBC mode) 	◀ / ▶, Numbers ENTER
Time search 	Numbers ENTER
Audio Channel 	◀ / ▶ or AUDIO
Sound 	◀ / ▶

Initial Settings

By using the Setup menu, you can make various adjustments to items such as picture and sound. You can also set a language for the subtitles and the Setup menu, among other things. For details on each Setup menu item, see pages 12 to 15.

To display and exit the Menu:

Press **SETUP** to display the menu. A second press of **SETUP** will take you back to initial screen.

To go to the next level:

Press **▶** on the remote control.

To go back to the previous level:

Press **◀** on the remote control.

General Operation

1. Press **SETUP**. The Setup menu appears.
2. Use **▲ / ▼** to select the desired option then press **▶** to move to the second level. The screen shows the current setting for the selected item, as well as alternate setting(s).
3. Use **▲ / ▼** to select the second desired option then press **▶** to move to the third level.
4. Use **▲ / ▼** to select the desired setting then press **ENTER** to confirm your selection. Some items require additional steps.
5. Press **SETUP**, **RETURN**, or **PLAY** to exit the Setup menu.

LANGUAGE

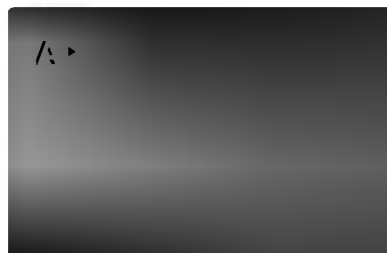

Menu Language

Select a language for the Setup menu and on-screen display.

Disc Audio / Subtitle / Menu

Select the language you prefer for the audio track (disc audio), subtitles, and the disc menu.

Original: Refers to the original language in which the disc was recorded.

Other: To select another language, press number buttons then **ENTER** to enter the corresponding 4-digit number according to the language code list in the reference chapter. If you enter the wrong language code, press **CLEAR**.

DISPLAY

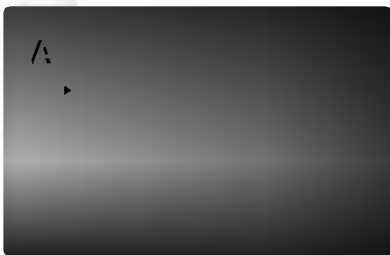

TV Aspect

4:3: Select when a standard 4:3 TV is connected.

16:9: Select when a 16:9 wide TV is connected.

Display Mode

Display Mode setting works only when the TV Aspect mode is set to "4:3".

Letterbox: Displays a wide picture with bands on the upper and lower portions of the screen.

Panscan: Automatically displays the wide picture on the entire screen and cuts off the portions that do not fit.

Progressive Scan

Progressive Scan Video provides the highest quality pictures with less flickering. If you are using the Component Video jacks for connection to a TV or monitor that is compatible with a progressive scan signal, set Progressive Scan to On.

To Turn ON progressive scan:

Connect component out of the DVD to the input of your monitor/television, set your television or monitor to Component Input.

1. Select "Progressive Scan" on the DISPLAY menu then press **▶**.
2. Select "On" using the **▲ / ▼** buttons.
3. Press ENTER to confirm your selection. The confirm menu will appear.

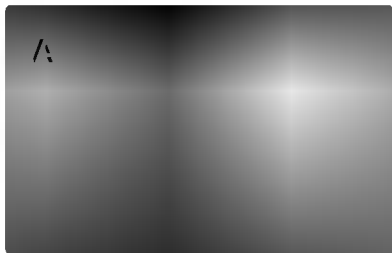

Notes:

At this point the only video displaying is Component video. If your screen goes to a black screen, your television/display may not be compatible to progressive scan.

In this case the player will time out after 10-12 seconds if no other keys are pressed. After the unit times out, the player will automatically return to standard format, and your picture will return.

4. When the confirm menu appears on your screen Cancel is highlighted as default. Use the **◀ / ▶** buttons to highlight Enter.
5. Pressing ENTER will set the player to Progressive scan mode.

Caution:

Once the setting for progressive scan output is entered, an image will only be visible on a progressive scan compatible TV or monitor. If you set Progressive Scan to On in error, you must reset the unit. First, remove the disc in the DVD Player. Next, press STOP (**■**) again and hold it for five seconds before releasing it. The video output will be restored to the standard setting, and a picture will once again be visible on a conventional analog TV or monitor.

TV Output Select

Set the player's TV Output Select options according to the TV connection type.

YPbPr: When your TV is connected with the COMPONENT VIDEO OUT/PROGRESSIVE SCAN jacks on the DVD player.

RGB: When your TV is connected with the SCART (RGB signal) jack.

AUDIO

Each DVD disc has a variety of audio output options. Set the player's AUDIO options according to the type of audio system you use.

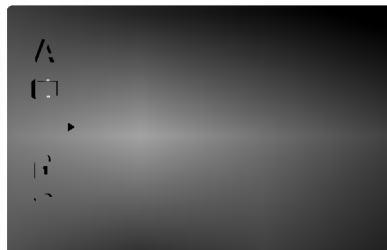

Dolby Digital / DTS / MPEG

Bitstream: Select "Bitstream" if you connect the DVD Player's DIGITAL OUT jack to an amplifier or other equipment with a Dolby Digital, DTS or MPEG decoder.

PCM (for Dolby Digital / MPEG): Select when connected to a two-channel digital stereo amplifier. DVDs encoded in Dolby Digital or MPEG will be automatically downmixed to two-channel PCM audio.

Off (for DTS): If you select "Off", the DTS signal is not output through the DIGITAL OUT jack.

Sample Freq. (Frequency)

If your receiver or amplifier is NOT capable of handling 96 kHz signals, select 48 kHz. When this choice is made, this unit automatically converts any 96 kHz signals to 48 kHz so your system can decode them.

If your receiver or amplifier is capable of handling 96 kHz signals, select 96 kHz. When this choice is made, this unit passes each type of signal through without any further processing.

Check the documentation for your amplifier to verify its capabilities.

Dynamic Range Control (DRC)

With the DVD format, you can hear a program's soundtrack in the most accurate and realistic presentation possible, thanks to digital audio technology. However, you may wish to compress the dynamic range of the audio output (the difference between the loudest sounds and the quietest ones). This allows you to listen to a movie at a lower volume without losing clarity of sound. Set DRC to On for this effect.

Vocal

Set to On only when a multi-channel karaoke DVD is playing. The karaoke channels on the disc mix into normal stereo sound.

OTHERS

The PBC, Auto Play and B.L.E. settings can be changed.



PBC

Set Playback Control (PBC) to On or Off.

On: Video CDs with PBC are played according to the PBC.

Off: Video CDs with PBC are played the same way as Audio CDs.

Auto Play

You can set up the DVD Player so a DVD disc automatically starts playing whenever the DVD is inserted.

If Auto Play mode is set to On, this DVD player will search for title that has the longest playback time and then play back the title automatically.

On: Auto Play function is active.

Off: Auto Play function is not active.

Notes:

The Auto Play function may not work for some DVDs.

B.L.E. (Black Level Expansion)

To select the black level of playback pictures. Set your preference and monitor's ability.

On: Expanded grey scale. (0 IRE cut off)

Off: Standard grey scale. (7.5 IRE cut off)

Note:

The B.L.E. function works NTSC system only.

LOCK (Parental Control)

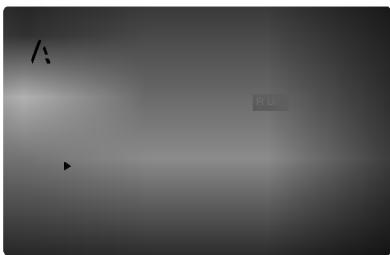

Rating

Some movies contain scenes that may not be suitable for children to view. Many of these discs contain parental control information that applies to the complete disc or to certain scenes on the disc. Movies and scenes are rated from 1 to 8, depending on the country. Some discs offer more suitable scenes as an alternative.

The parental control feature allows you to block access to scenes below the rating you input, thereby preventing your children from being able to view material you believe is unsuitable.

1. Select "Rating" on the LOCK menu then press ►.
2. To access the Rating, Password and Country Code features, you must input the 4-digit security code you created. If you have not yet entered a security code you are prompted to do so.

Input a 4-digit code and press ENTER. Enter it again and press ENTER to verify. If you make a mistake before pressing ENTER, press CLEAR.

3. Select a rating from 1 to 8 using the ▲ / ▼ buttons.

Rating 1-8: Rating one (1) has the most restrictions and rating eight (8) is the least restrictive.

Unlock

If you select unlock, parental control is not active and the disc plays in full.

Notes:

If you set a rating for the player, all disc scenes with the same rating or lower are played. Higher rated scenes are not played unless an alternate scene is available on the disc. The alternative must have the same rating or a lower one. If no suitable alternative is found, playback stops. You must enter the 4-digit password or change the rating level in order to play the disc.

4. Press ENTER to confirm your rating selection, then press SETUP to exit the menu.

Password (Security Code)

You can enter or change password.

1. Select Password on the LOCK menu then press ►.
2. Follow step 2 as shown left (Rating). "Change" or "New" is highlighted.
3. Enter the new 4-digit code, then press ENTER. Input it again to verify.
4. Press SETUP to exit the menu.

If you forget your Security Code

If you forget your security code you can clear it using the following steps:

1. Press SETUP to display the Setup menu.
2. Input the 6-digit number "210499" and the security code is cleared.
3. Enter a new code as described above.

Country Code

Enter the code of the country/area whose standards were used to rate the DVD video disc, based on the list in the reference chapter.

1. Select "Country Code" on the LOCK menu then press ►.
2. Follow step 2 as shown left (Rating).
3. Select the first character using ▲ / ▼ buttons.
4. Shift the cursor using ► button and select the second character using ▲ / ▼ buttons.
5. Press ENTER to confirm your country code selection.

Operation

Playing a DVD or Video CD

Playback Setup

1. Turn on the TV and select the video input source connected to the DVD player.
2. Turn on the audio system (if applicable) and select the input source connected to the DVD player.
3. Press OPEN/CLOSE to open the disc tray and load your chosen disc in the tray, with the playback side down.
4. Press OPEN/CLOSE to close the tray. Playback starts automatically. If playback does not start, press PLAY.

In some cases, the disc menu might appear instead:

DVD

Use the ◀ ▶ ▲ ▼ buttons to select the title/chapter you want to view, then press ENTER to start. Press TITLE or DVD MENU to return to the menu screen.

VCD

Use the number buttons to select the track you want to view and press RETURN to return to the menu screen. Menu settings and operating procedures may differ. Follow the instructions on the each menu screen. You also may set PBC to Off (See "PBC" on page 14).

Notes:

- If parental control is set and the disc is not within the rating settings you must input the password. (See "Lock Menu" on page 15.)
- DVDs may have a region code. Your player does not play discs that have a region code different from your player. The region code for this player is 5 (five).

General Features

Notes:

Unless stated otherwise, all operations described use the remote control. Some features may also be available on the Setup menu.

Moving to another TITLE **DVD**

When a disc has more than one title, you can move to another title. Press DISPLAY while playback is stopped then the appropriate number (0-9) or use ◀ / ▶ to move to another title. You can play any title by inputting its number while playback is stopped.

Moving to another CHAPTER/TRACK

DVD VCD

When a title on a disc has more than one chapter or a disc has more than one track, you can move to another chapter/track as follows:

- Press SKIP ◀◀ or ▶▶ briefly during playback to select the next chapter/track or to return to the beginning of the current chapter/track.
- Press SKIP ◀◀ twice briefly to step back to the previous chapter/track.
- To go directly to any chapter during DVD playback, press DISPLAY and press ▲ / ▼ to select the chapter/track icon. Then, input the chapter/track number or use ◀ / ▶.

Search **DVD VCD**

1. Press SCAN (◀◀ or ▶▶) during playback.
2. Press SCAN (◀◀ or ▶▶) repeatedly to select the required speed.
DVD; X2, X4, X16 or X100
Video CD; X2, X4 or X8
3. To exit SEARCH mode, press PLAY.

Changing the Audio Channel **VCD**

Press AUDIO repeatedly during playback to hear a different audio channel (Stereo, Left, or Right).

Still Picture and Frame-by-Frame Playback

DVD **VCD**

1. Press PAUSE/STEP on the remote control during playback. Advance the picture frame-by-frame by pressing PAUSE/STEP repeatedly.
2. To exit still motion mode, press PLAY.

Slow Motion **DVD** **VCD**

1. Press PAUSE/STEP (II) during playback.
The DVD player will now go into PAUSE mode.
2. Use the SCAN (◀◀ or ▶▶) to select the required speed: ◀◀ 1/16, ◀◀ 1/8, ◀◀ 1/4, or ◀◀ 1/2 (backward), or ▶▶ 1/16, ▶▶ 1/8, ▶▶ 1/4, or ▶▶ 1/2 (forward).

With a Video CD, the Slow speed changes: ▶▶ 1/16, ▶▶ 1/8, ▶▶ 1/4 or ▶▶ 1/2 (forward).
3. To exit Slow Motion mode, press PLAY (▶).

Note:

Slow motion playback in reverse is not possible with Video CDs.

Random **VCD**

1. Press RANDOM during playback. The unit automatically begins random playback and RANDOM appears on the menu screen.
2. Press RANDOM again to normal.

Tip:

By pressing SKIP (▶▶) during random playback, the unit selects another title (track) and resumes random playback.

Note:

On a Video CD with PBC, You must set PBC to Off on the setup menu to use the repeat function (See "PBC" on page 14).

Repeat A-B **DVD** **VCD**

To repeat a sequence.

1. Press A-B at your chosen starting point. "A -" appears briefly on the TV screen.
2. Press A-B again at your chosen end point. "A - B" appears briefly on the TV screen and the repeat sequence begins.
3. Press A-B again to cancel.

Repeat **DVD** **VCD**

You can play a title/chapter/all/track on a disc. Press REPEAT during playback to select a desired repeat mode.

DVD Video Discs - Repeat Chapter/Title/Off

- Chapter: repeats the current chapter.
- Title: repeats the current title.
- Off : does not play repeatedly.

Video CDs - Repeat Track/All/Off

- Track : repeats the current track
- All : repeats all the tracks on a disc.
- Off : does not play repeatedly.

Notes:

- On a Video CD with PBC, you must set PBC to Off on the setup menu to use the repeat function (See "PBC" on page 14).
- If you press SKIP (▶▶) once during Repeat Chapter (Track) playback, the repeat playback cancels.

3D Surround **DVD** **VCD**

To produce a 3D surround effect that simulates multi-channel audio from two stereo speakers (instead of the five+ speakers normally required for multi-channel audio from a home theater system).

1. Press DISPLAY during playback.
2. Use ▲ or ▼ to select the sound option. The sound option will be highlighted.
3. Use ◀ or ▶ to select "3D SUR".
To turn off the 3D Surround effect, select "Normal".

Time Search **DVD** **VCD**

To start playing at any chosen time on the disc:

1. Press DISPLAY during playback. The time search box shows the elapsed playing time.
2. Press ▲ / ▼ to select the time clock icon and "-:--:-" appears.
3. Input the required start time in hours, minutes, and seconds from left to right. If you enter the wrong numbers, press CLEAR to remove the numbers you entered. Then input the correct numbers.
4. Press ENTER to confirm. Playback starts from the selected time.

Zoom **DVD** **VCD**

Use zoom to enlarge the video image.

1. Press ZOOM during playback or still playback to activate the Zoom function. The square frame appears briefly in the right bottom of the picture.
2. Each press of the ZOOM button changes the TV screen in the sequence: 400% size → 1600% size → normal size
3. Use the ◀▶▲▼ buttons to move through the zoomed picture.
4. To resume normal playback, press ZOOM or CLEAR button repeatedly.

Note:

Zoom may not work on some DVDs.

Marker Search **DVD** **VCD**

To enter a Marker

You can start playback from up to nine memorized points. To enter a marker, press MARKER at the desired point on the disc. The Marker icon appears on the TV screen briefly. Repeat to enter up to nine markers.

To Recall or Clear a Marked Scene

1. During disc playback, press SEARCH. The marker search menu appears on the screen.
2. Within 10 seconds, press ◀ / ▶ to select a marker number that you want to recall or clear.
3. Press ENTER and playback starts from the marked scene. Or, Press CLEAR and the marker number is erased from the list.
4. You can play any marker by inputting its number on the marker search menu.

Special DVD Features

Checking the contents of DVD discs: Menus

DVDs may offer menus that allow you to access special features. To use the disc menu, press DVD MENU. Input the corresponding number or use the ◀▶▲▼ buttons to highlight your selection. Then press ENTER.

Title Menu **DVD**

1. Press TITLE. If the current title has a menu, the menu appears on the screen. Otherwise, the disc menu may appear.
2. The menu offers features such as camera angles, spoken language and subtitle options, and chapters for the title.
3. Press TITLE to exit.

Disc Menu **DVD**

Press DVD MENU and the disc menu is displayed. Press DVD MENU again to exit.

Camera Angle **DVD**

If the disc contains scenes recorded at different camera angles, you can change to a different camera angle during playback. Press ANGLE repeatedly during playback to select a desired angle. Note that the number of the current angle appears on the display.

Tip:

The angle indicator will blink on the TV screen during scenes recorded at different angles as an indication that angle switching is possible.

Changing the Audio Language **DVD**

Press AUDIO repeatedly during playback to hear a different audio language or audio track. With DVD-RW discs recorded in VR mode that have both a main and a Bilingual audio channel, you can switch between Main (L), Bilingual (R), or a mix of both (Main + Bilingual) by pressing AUDIO.

Subtitles **DVD**

Press SUBTITLE repeatedly during playback to see the different subtitle languages.

Playing an Audio CD or MP3/WMA Disc

The DVD player can play MP3/WMA formatted recordings on CD-ROM, CD-R, or CD-RW discs.

Audio CD

Once you insert an audio CD a menu appears on the TV screen. Press ▲ / ▼ to select a track then press PLAY or ENTER and playback starts.

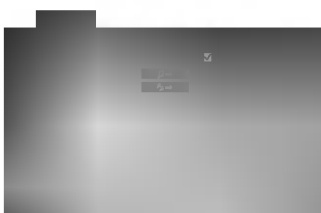

MP3 / WMA

1. Press ▲ / ▼ to select a folder, and press ENTER to see the folder contents.
2. Press ▲ / ▼ to select a track then press PLAY or ENTER. Playback starts.



Note:

Displays path of track from the disc on the TV screen.

Tip:

- If you are in a file list on the MP3/WMA menu and want to return to the Folder list, use the ▲ / ▼ to highlight  and press ENTER.
- Press and hold ▼ / ▲ to go to the next / previous page.
- On a CD with MP3/WMA and JPEG you can switch MP3/WMA and JPEG. Press TITLE and MP3/WMA or JPEG word on top of the menu is highlighted.

MP3 / WMA disc compatibility with this player is limited as follows:

- Sampling frequency: within 8 - 48 kHz (MP3), within 22 - 48kHz (WMA)
- Bit rate: within 32 - 320kbps (MP3), 40 - 192kbps (WMA)
- The player cannot read an MP3/WMA file that has a file extension other than “.mp3” / “.wma”.
- CD-R physical format should be ISO 9660
- If you record MP3 / WMA files using software that cannot create a file system (eg. Direct-CD) it is impossible to playback MP3 / WMA files. We recommend that you use Easy-CD Creator, which creates an ISO 9660 file system.
- File names should have a maximum of 8 letters and must incorporate an .mp3 or .wma extension.
- They should not contain special letters such as / ? * : “ < > | etc.
- The total number of files on the disc should be less than 999.

This DVD player requires discs and recordings to meet certain technical standards in order to achieve optimal playback quality. Pre-recorded DVDs are automatically set to these standards. There are many different types of recordable disc formats (including CD-R containing MP3 or WMA files) and these require certain pre-existing conditions (see above) to ensure compatible playback.

Customers should note that permission is required in order to download MP3 / WMA files and music from the Internet. Our company has no right to grant such permission. Permission should always be sought from the copyright owner.

Audio CD and MP3 / WMA Disc Features

Pause **CD** **MP3** **WMA**

1. Press PAUSE/STEP during playback.
2. To return to playback, press PLAY, ENTER or press PAUSE/STEP again.

Moving to another Track **CD** **MP3** **WMA**

1. Press SKIP (◀◀ or ▶▶) briefly during playback to go to the next track or to return to the beginning of the current track.
2. Press SKIP ◀◀ twice briefly to go back to the previous track.
3. You can play any track by inputting its number.

Repeat Track/All/Off **CD** **MP3** **WMA**

You can play a track/all on a disc.

1. Press REPEAT when playing a disc. The repeat icon appears.
2. Press REPEAT to select a desired repeat mode.
 - Track: repeats the current track
 - All: repeats all the tracks on a disc.
 - Off(No display): does not play repeatedly.

Note:

If you press SKIP (▶▶) once during Repeat Track playback, the repeat playback cancels.

Search **CD** **MP3** **WMA**

1. Press SCAN (◀◀ or ▶▶) during playback.
2. Press SCAN (◀◀ or ▶▶) repeatedly to select the required speed: X2, X4, X8 backward or forward.
3. To exit SEARCH mode, press PLAY.

Random **CD**

1. Press RANDOM during playback. Random Playback begins immediately and RANDOM appears on the menu screen.
2. To return to normal playback, press RANDOM repeatedly until RANDOM disappears from the menu screen.

Tip:

By pressing SKIP ▶▶ during random playback, the unit selects another track and resumes random playback.

Repeat A-B **CD**

1. To repeat a sequence during disc playback press A-B at your chosen starting point. The Repeat icon and "A" appear on the menu screen.
2. Press A-B again at your chosen end point. The Repeat icon and "A-B" appear on the menu screen, and the sequence begins to play repeatedly.
3. To exit the sequence and return to normal play, press A-B again. The Repeat icon disappears from the menu screen.

3D Surround **CD**

To produce a 3D surround effect that simulates multi-channel audio from two stereo speakers (instead of the five+ speakers normally required for multi-channel audio from a home theater system).

1. Press AUDIO during playback. "3D SUR" appears on the menu screen.
2. To return to normal playback, press AUDIO repeatedly until "3D SUR" disappears from the menu screen.

Programmed Playback

The program function enables you to store your favorite tracks from any disc in the player memory. A program can contain 99 tracks (Audio CD) or 999 tracks (MP3/WMA).

1. Insert a disc.

Audio CD and MP3/WMA Discs:

Audio CD or MP3/WMA menu appears as below.

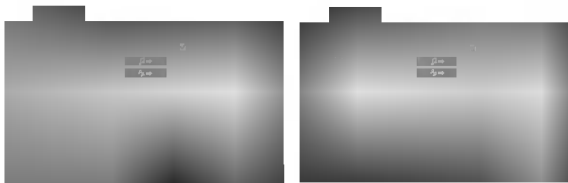

Audio CD Menu

MP3/WMA Menu

Video CD: Press PROGRAM while playback is stopped. The program menu appears. Press RETURN to exit the menu.

Note:

On a Video CD with PBC, you must set PBC to Off on the setup menu to use the programmed playback (See "PBC" on page 14).

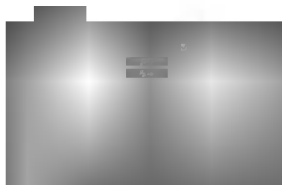

Video CD Menu

2. Select a track on the List.
3. Press PROGRAM. Or, select "PBC" icon then ENTER to place the selected track on the Program list. Repeat to place additional tracks on the list.
You can add all tracks in the disc. Select "PBC" icon then press ENTER.
4. Select the track you want to start playing on the Program list. Press and hold ▲ / ▼ to move to the next / previous page.
5. Press PLAY or ENTER to start. Playback begins in the order in which you programmed the tracks and "PROG." appears on the display window. Playback stops after all of the tracks on the Program list have played once.

Repeat Programmed Tracks

You can play a title/chapter/all/track on a disc.

1. Press REPEAT when playing a disc. The repeat icon appears.
2. Press REPEAT to select a desired repeat mode.
 - Track: repeats the current track
 - All: repeats all the tracks on programmed list.
 - Off(No display): does not play repeatedly.

Note:

If you press SKIP (▶▶) once during Repeat Track playback, the repeat playback cancels.

Erasing a Track from Program List

1. Use ▲ ▼ ◀ ▶ to select the track that you wish to erase from the Program list.
2. Press CLEAR. Or, select "PBC" icon then Press ENTER to place the selected track on the Program list. Repeat to erase additional tracks on the list.

Erasing the Complete Program List

Select "PBC", then press ENTER. The complete Program for the disc is erased.

Note:

The programs are also cleared when the disc is removed.

Viewing a JPEG Disc

Using this DVD Player you can view Kodak PICTURE CDs and discs with JPEG files.

1. Insert a disc and close the tray. The PHOTO menu appears on the TV screen.



2. Press ▲ / ▼ to select a folder, and press ENTER. A list of files in the folder appears. If you are in a file list and want to return to the previous Folder list, use the ▲ / ▼ buttons on the remote to highlight and press ENTER.
3. If you want to view a particular file, press ▲ / ▼ to highlight a file and press ENTER or PLAY. Slide Show starts from the selected file if Speed option is not Off. While viewing a file, you can press STOP to move to the previous menu (PHOTO menu).

Tip:

- Press and hold ▼ / ▲ to go to the next / previous page.
- There are four Slide Speed options : >>> (Fast), >> (Normal), > (Slow) and II (Off). Use ▲ ▼ ◀ ▶ to highlight the Speed. Then, use ◀ / ▶ to select the option you want to use then press ENTER.
- On a disc with MP3/WMA and JPEG you can switch MP3/WMA and JPEG. Press TITLE and MP3/WMA or JPEG word on top of the menu is highlighted.
- Press RETURN, information of file is hidden.

Slide Show

Use ▲ ▼ ◀ ▶ to highlight the (Slide Show) then press ENTER.

Still Picture

1. Press PAUSE/STEP during slide show. The player will now go into PAUSE mode.
2. To return to the slide show, press PLAY or press PAUSE/STEP again.

Moving to another File

Press SKIP (◀◀ or ▶▶) or cursor (▲ or ▼) once while viewing a picture to advance to the next or previous file.

Zoom

Use zoom to enlarge the photo image. (see 18 page)

To rotate picture

Press ◀ / ▶ during showing a picture to rotate the picture clockwise or counter clockwise.

To listen to MP3 music watching picture

You can display files while listening to MP3 music files recorded on the same disc.

1. Insert the disc containing the two types of file in the player.
2. Press TITLE to display PHOTO menu.
3. Press ▲ / ▼ to select a photo file.
4. Use ▶ to select icon then press ENTER. Playback starts. The playback will continue until STOP is pressed.

Tip:

When MP3 and picture are included in the same disc, you can listen only MP3 music during watching picture.

JPEG disc compatibility with this player is limited as follows:

- Depending upon the size and number of JPEG files, it could take a long time for the DVD player to read the disc's contents. If you don't see an on-screen display after several minutes, some of the files may be too large — reduce the resolution of the JPEG files to less than 5M pixels as 2760 x 2048 pixels and burn another disc.
- The total number of files and folders on the disc should be less than 999.
- Some discs may be incompatible due to a different recording format or the condition of disc.
- Ensure that all the selected files have the ".jpg" extensions when copying into the CD layout.
- If the files have ".jpe" or ".jpeg" extensions, please rename them as ".jpg" file.
- File names without ".jpg" extension will not be able to be read by this DVD player. Even though the files are shown as JPEG image files in Windows Explorer.

Playing a DVD VR format Disc

This unit will play DVD-R/RW discs recorded using the DVD-Video format that have been finalized using a DVD-recorder.

- This unit will play DVD-RW discs recorded using the Video Recording (VR) format.
1. Insert a disc and close the tray. The TITLE LIST menu appears on the TV screen.



2. Press ▲ / ▼ to select a track then press PLAY or ENTER and playback starts.

Note:

- Unfinalized DVD-R/RW discs cannot be played in this player.
- Some DVD-VR disc are made with CPRM data by DVD RECORDER. Player does not support these kinds of discs and display the "CHECK DISC".

What is 'CPRM'?

CPRM is a copy protection system (with scramble system) only allowing the recording of 'copy once' broadcast programs. CPRM stands for Content Protection for Recordable Media.

This play is CPRM compatible, which means that you can record copy-once broadcast programs, but you cannot then make a copy of those recordings. CPRM recordings can only be made on DVD-RW discs formatted in VR mode, and CPRM recordings can only be played on players that are specifically compatible with CPRM.

Maintenance and Service

Refer to the information in this chapter before contacting a service technician.

Handling the Unit

When shipping the unit

Please save the original shipping carton and packing materials. If you need to ship the unit, for maximum protection, re-pack the unit as it was originally packed at the factory.

Keeping the exterior surfaces clean

- Do not use volatile liquids such as insecticide spray near the unit.
- Do not leave rubber or plastic products in contact with the unit for a long period of time. since they leave marks on the surface.

Cleaning the unit

To clean the player, use a soft, dry cloth. If the surfaces are extremely dirty, use a soft cloth lightly moistened with a mild detergent solution.

Do not use strong solvents such as alcohol, benzene, or thinner, as these might damage the surface of the unit.

Maintaining the Unit

The DVD player is a high-tech, precision device. If the optical pick-up lens and disc drive parts are dirty or worn, the picture quality could be diminished.

Depending on the operating environment, regular inspection and maintenance are recommended after every 1,000 hours of use.

For details, please contact your nearest authorized service center.

Additional Features

Last Scene Memory

DVD **CD** **VCD**

This player memorizes last scene from the last disc that is viewed. The last scene remains in memory even if you remove the disc from the player or switch off the player. If you load a disc that has the scene memorized, the scene is automatically recalled.

Note:

This player does not memorize the scene of a disc if you switch off the player before commencing to play the disc.

Screen Saver

The screen saver appears when you leave the DVD player in Stop mode for about five minutes. If the Screen Saver is displayed for five minutes, the DVD Player automatically turns itself off.

System Select

You must select the appropriate system mode for your TV system. If NO DISC appears in the display window, press and hold PAUSE on the front panel for more than 5 seconds to be able to select a system (PAL, NTSC, or AUTO).

Controlling other TVs with the remote control

You can control the sound level, input source, and power switch of your LG TV with the supplied remote control.

You can control the sound level, input source, and power switch of non-LG TVs as well. If your TV is listed in the table below, set the appropriate manufacturer code.

1. While holding down TV POWER button, press the number buttons to select the manufacturer code for your TV (see the table below).
2. Release TV POWER button.

Code numbers of controllable TVs

If more than one code number is listed, try entering them one at a time until you find the one that works with your TV.

Manufacturer	Code Number
LG / GoldStar	1 (Default), 2
Zenith	1, 3, 4
Samsung	6, 7
Sony	8, 9
Hitachi	4

Note:

- Depending on your TV, some or all buttons may not function on the TV, even after entering the correct manufacturer code.
- If you enter a new code number, the code number previously entered will be erased.
- When you replace the batteries of the remote, the code number you have set may be reset to the default setting. Set the appropriate code number again.

Reference

Language Codes

Use this list to input your desired language for the following initial settings:
Disc Audio, Disc Subtitle, Disc Menu.

Language	Code	Language	Code	Language	Code	Language	Code
Abkhazian	6566	Fiji	7074	Lingala	7678	Singhalese	8373
Afar	6565	Finnish	7073	Lithuanian	7684	Slovak	8375
Afrikaans	6570	French	7082	Macedonian	7775	Slovenian	8376
Albanian	8381	Frisian	7089	Malagasy	7771	Somali	8379
Ameharic	6577	Galician	7176	Malay	7783	Spanish	6983
Arabic	6582	Georgian	7565	Malayalam	7776	Sudanese	8385
Armenian	7289	German	6869	Maltese	7784	Swahili	8387
Assamese	6583	Greek	6976	Maori	7773	Swedish	8386
Aymara	6588	Greenlandic	7576	Marathi	7782	Tagalog	8476
Azerbaijani	6590	Guarani	7178	Moldavian	7779	Tajik	8471
Bashkir	6665	Gujarati	7185	Mongolian	7778	Tamil	8465
Basque	6985	Hausa	7265	Nauru	7865	Tatar	8484
Bengali; Bangla	6678	Hebrew	7387	Nepali	7869	Telugu	8469
Bhutani	6890	Hindi	7273	Norwegian	7879	Thai	8472
Bihari	6672	Hungarian	7285	Oriya	7982	Tibetan	6679
Breton	6682	Icelandic	7383	Panjabi	8065	Tigrinya	8473
Bulgarian	6671	Indonesian	7378	Pashto, Pushto	8083	Tonga	8479
Burmese	7789	Interlingua	7365	Persian	7065	Turkish	8482
Byelorussian	6669	Irish	7165	Polish	8076	Turkmen	8475
Cambodian	7577	Italian	7384	Portuguese	8084	Twi	8487
Catalan	6765	Japanese	7465	Quechua	8185	Ukrainian	8575
Chinese	9072	Javanese	7487	Rhaeto-Romance	8277	Urdu	8582
Corsican	6779	Kannada	7578	Rumanian	8279	Uzbek	8590
Croatian	7282	Kashmiri	7583	Russian	8285	Vietnamese	8673
Czech	6783	Kazakh	7575	Samoan	8377	Volapük	8679
Danish	6865	Kirghiz	7589	Sanskrit	8365	Welsh	6789
Dutch	7876	Korean	7579	Scots Gaelic	7168	Wolof	8779
English	6978	Kurdish	7585	Serbian	8382	Xhosa	8872
Esperanto	6979	Laothian	7679	Serbo-Croatian	8372	Yiddish	7473
Estonian	6984	Latin	7665	Shona	8378	Yoruba	8979
Faroese	7079	Latvian, Lettish	7686	Sindhi	8368	Zulu	9085

Country Codes

Choose a country code from this list.

Country	Code	Country	Code	Country	Code	Country	Code
Afghanistan	AF	Ethiopia	ET	Malaysia	MY	Saudi Arabia	SA
Argentina	AR	Fiji	FJ	Maldives	MV	Senegal	SN
Australia	AU	Finland	FI	Mexico	MX	Singapore	SG
Austria	AT	France	FR	Monaco	MC	Slovak Republic	SK
Belgium	BE	Germany	DE	Mongolia	MN	Slovenia	SI
Bhutan	BT	Great Britain	GB	Morocco	MA	South Africa	ZA
Bolivia	BO	Greece	GR	Nepal	NP	South Korea	KR
Brazil	BR	Greenland	GL	Netherlands	NL	Spain	ES
Cambodia	KH	Islands	HM	Netherlands Antilles	AN	Sri Lanka	LK
Canada	CA	Hong Kong	HK	New Zealand	NZ	Sweden	SE
Chile	CL	Hungary	HU	Nigeria	NG	Switzerland	CH
China	CN	India	IN	Norway	NO	Taiwan	TW
Colombia	CO	Indonesia	ID	Oman	OM	Thailand	TH
Congo	CG	Israel	IL	Pakistan	PK	Turkey	TR
Costa Rica	CR	Italy	IT	Panama	PA	Uganda	UG
Croatia	HR	Jamaica	JM	Paraguay	PY	Ukraine	UA
Czech Republic	CZ	Japan	JP	Philippines	PH	United States	US
Denmark	DK	Kenya	KE	Poland	PL	Uruguay	UY
Ecuador	EC	Kuwait	KW	Portugal	PT	Uzbekistan	UZ
Egypt	EG	Libya	LY	Romania	RO	Vietnam	VN
El Salvador	SV	Luxembourg	LU	Russian Federation	RU	Zimbabwe	ZW

Troubleshooting

Symptom	Possible Cause	Correction
No power.	<ul style="list-style-type: none"> The power cord is disconnected. 	<ul style="list-style-type: none"> Plug the power cord into the wall outlet securely.
The power is on, but the DVD player does not work.	<ul style="list-style-type: none"> No disc is inserted. 	<ul style="list-style-type: none"> Insert a disc. (Check that the DVD or audio CD indicator in the display window is lit.)
No picture.	<ul style="list-style-type: none"> The TV is not set to receive DVD signal output. 	<ul style="list-style-type: none"> Select the appropriate video input mode on the TV.
	<ul style="list-style-type: none"> The video cable is not connected securely. 	<ul style="list-style-type: none"> Connect the video cable securely.
No sound.	<ul style="list-style-type: none"> The equipment connected with the audio cable is not set to receive DVD signal output. 	<ul style="list-style-type: none"> Select the correct input mode of the audio receiver so you can listen to the sound from the DVD player.
	<ul style="list-style-type: none"> The power of the equipment connected with the audio cable is turned off. 	<ul style="list-style-type: none"> Turn on the equipment connected with the audio cable.
	<ul style="list-style-type: none"> The AUDIO options are set to the wrong position. 	<ul style="list-style-type: none"> Set the Digital Audio Output to the correct position, then turn on the DVD player again by pressing POWER.
The DVD player does not start playback.	<ul style="list-style-type: none"> An unplayable disc is inserted. 	<ul style="list-style-type: none"> Insert a playable disc. (Check the disc type, color system, and regional code.)
	<ul style="list-style-type: none"> The rating level is set. 	<ul style="list-style-type: none"> Cancel the rating function or change the rating level.
The remote control does not work properly.	<ul style="list-style-type: none"> The remote control is not pointed at the remote sensor on the DVD player. 	<ul style="list-style-type: none"> Point the remote control at the remote sensor of the DVD player.
	<ul style="list-style-type: none"> The remote control is too far from the DVD player. 	<ul style="list-style-type: none"> Operate the remote control closer to the DVD player.

Specifications

General

Power requirements: AC 110-240 V , 50/60 Hz

Power consumption: 12W

Dimensions (Approx.):

430 x 39 x 242 mm (W x H x D) without foot

Weight (Approx.): 2.2 kg

Operating temperature:

5 °C to 35 °C (41 °F to 95 °F)

Operating humidity: 5 % to 90 %

Outputs

VIDEO OUT:

1 V_{p-p} 75 Ω, sync negative, RCA jack x 1 / SCART (TO TV)

COMPONENT VIDEO OUT:

(Y) 1.0 V (p-p), 75 Ω, negative sync, RCA jack x 1

(Pb)/(Pr) 0.7 V (p-p), 75 Ω, RCA jack x 2

AUDIO OUT:

2.0 V_{rms} (1 KHz, 0 dB), 600 Ω, RCA jack (L, R) x 1 / SCART (TO TV)

DIGITAL OUT (COAXIAL):

0.5 V (p-p), 75 Ω, RCA jack x 1

DIGITAL OUT (OPTICAL):

3 V (p-p), 75 Ω, Optical onnector x 1

System

Laser:

Semiconductor laser, wavelength 650 nm

Signal system: PAL / NTSC

Frequency response:

DVD (PCM 96 kHz): 8 Hz to 44 kHz

DVD (PCM 48 kHz): 8 Hz to 22 kHz

CD: 8 Hz to 20 kHz

Signal-to-noise ratio:

More than 100 dB (ANALOG OUT connectors only)

Harmonic distortion: Less than 0.008%

Dynamic range:

More than 90 dB (DVD/CD)

Accessories:

Video cable (1), Audio cable (1), Remote control (1), Batteries (2)

Note: Design and specifications are subject to change prior notice.

P/NO : 3834RD0015S



DVD-ПЛЕЕР

РУКОВОДСТВО ПОЛЬЗОВАТЕЛЯ

МОДЕЛЬ : DV466/DV476/DV477/
DV468



Перед подключением, эксплуатацией и настройкой данного изделия
тщательно и полностью изучите данное руководство

Срок гарантии прибора 7 лет со дня передачи товара
покупателю.

Internet Address: <http://www.lg.ru>

Информационная служба LG Electronics (095)771-76-76

ВНИМАНИЕ
ОПАСНОСТЬ
ПОРАЖЕНИЯ
ЭЛЕКТРИЧЕСКИМ ТОКОМ
НЕ ОТКРЫВАТЬ



Предупреждение: Чтобы уменьшить опасность поражения электрическим током, не снимайте крышку и заднюю панель данного изделия. Внутри изделия нет деталей, с которыми может работать пользователь. По вопросам обслуживания обратитесь к квалифицированному обслуживающему персоналу.



Предупреждение: Чтобы уменьшить опасность поражения электрическим током, не подвергайте данное изделие воздействию капель или брызг воды, дождя и влаги. Не ставьте на изделие предметы, заполненные водой, например, вазы.

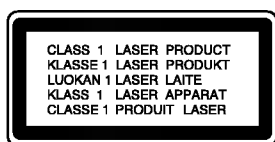

Предупреждение: В данном проигрывателе цифровых видеодисков используется лазерная система. Использование органов управления, настроек, а также выполнение процедур, отличных от рассмотренных в данном руководстве, может привести к опасному облучению.



Предупреждение: Чтобы предотвратить прямое воздействие лазерного луча, не открывайте корпус. При открытом корпусе возможно воздействие видимого лазерного излучения.



Предупреждение: Никогда не смотрите прямо в лазерный луч.



Внимание: Не устанавливайте данное изделие в замкнутом пространстве, например, в книжном шкафу или подобном блоке.

Примечания по авторским правам:

Закон запрещает без разрешения копировать, транслировать, демонстрировать, передавать через кабель, публично воспроизводить или сдавать в аренду охраняемый авторским правом материал. Данное изделие поддерживает систему защиты от копирования, разработанную Macrovision. На некоторых дисках записаны сигналы защиты от копирования. При записи и воспроизведении фильмов с этих дисков появляются помехи. Данный продукт содержит технологию защиты авторских прав, которая защищена формулами изобретений нескольких патентов США, и другими правами на интеллектуальную собственность Macrovision Corporation и других правообладателей. Использование данной технологии защиты авторских прав должно быть разрешено Macrovision Corporation, оно предназначено только домашнего и другого ограниченного просмотра, если только нет иного разрешения Macrovision Corporation. Инженерный анализ и демонтаж запрещен.

ПОКУПАТЕЛИ ДОЛЖНЫ ПОМНИТЬ, ЧТО НЕ ВСЕ ТЕЛЕВИЗИОННЫЕ ПРИЕМНИКИ ВЫСОКОЙ ЧЕТКОСТИ ПОЛНОСТЬЮ СОВМЕСТИМЫ С ДАННЫМ ИЗДЕЛИЕМ. У НЕСОВМЕСТИМЫХ ТЕЛЕВИЗОРОВ НА ИЗОБРАЖЕНИИ МОГУТ ПРИСУТСТВОВАТЬ ИСКАЖЕНИЯ. ПРИ ПРОБЛЕМАХ ПОСТРОЧНОЙ РАЗВЕРТКИ ИЗОБРАЖЕНИЯ 525 И 625 РЕКОМЕНДУЕТСЯ ПОДКЛЮЧИТЬ ИЗДЕЛИЕ К ВЫХОДУ "СТАНДАРТНАЯ ЧЕТКОСТЬ". ЕСЛИ У ВАС ЕСТЬ ВОПРОСЫ ПО СОВМЕСТИМОСТИ ТЕЛЕВИЗОРА С ДАННОЙ МОДЕЛЬЮ DVD-ПЛЕЕРА 525p И 625p, ОБРАТИТЕСЬ В НАШ ЦЕНТР РАБОТЫ С ПОКУПАТЕЛЯМИ.

СЕРИЙНЫЙ НОМЕР:

Серийный номер расположен на задней панели устройства. Этот номер уникален для данного устройства, он не может повторяться на других блоках. Вы должны записать здесь требуемую информацию и сохранить данное руководство в качестве постоянного документа, удостоверяющего вашу покупку.

Номер модели _____

Серийный номер _____

Дата приобретения _____

Содержание

Введение 4

- Символы, используемые в данном руководстве 4
- Отображение символа (⊙) 4
- Замечания по дискам) 4
 - Обращение с дисками 4
 - Хранение дисков 4
 - Очистка дисков 4
- Типы дисков, которые могут воспроизводиться . 5
- Региональный код 5
- Термины, имеющие отношение к дискамz 6
- Передняя панель 7
- Окно дисплея 7
- Пульт дистанционного управления 8
 - Использование пульта дистанционного управления 8
 - Установка батарей в пульт дистанционного управления 8

Установка и настройка 9

- Установка плеера 9
- Подключение DVD-плеера 9
 - Подключение видео- и аудиокабелей к вашему телевизору 9
 - Подключение аудиосигнала к вашему телевизору 9
- Подключение дополнительного звукового оборудования 10
- Отображение дополнительной информации на экране телевизора 11
 - Состояние воспроизведения / ограничения . 11
- Начальные установки 12
 - Общие указания по использованию меню . 12
 - ЯЗЫК 12
 - Языковое меню 12
 - Аудио Диск / Титры На Диске / Меню На Диске 12
 - Дисплей 13
 - РЕЖИМЫ ТВ 13
 - РЕЖИМ Дисплея 13
 - Progressive Scan (Построчная развертка) . 13
 - АУДИО 13
 - Dolby Digital / DTS / MPEG 14
 - Частота выборки (Частота) 14
 - DRC 14
 - Вокал (Vocal) 14
 - Другие 14
 - PBC 14
 - Авто. произведение 14
 - V.L.E. (Увеличение уровня черного) 14
 - БЛОКПРОВКА 15
 - Рейтинг 15
 - ПАРОЛЬ 15
 - Country Code (Код страны) 15

Эксплуатация 16

- Воспроизведение DVD-диска или видеодиска (VCD) 16
 - Настройка воспроизведения 16
- Общие функции 16

- Переход к другим TITLE (заголовку) 16
- Переход к другим CHAPTER (разделу)/TRACK (дорожке) 16
- Поиск 16
- Изменение аудиоканала 16
- Показ неподвижного изображения и по кадровое воспроизведение 17
- Замедленное воспроизведение 17
- Произвольное воспроизведение 17
- Повтор А-В 17
- Повтор 17
- Режим объемного звучания (3D Surround) . 17
- Поиск по времени 17
- Изменение масштаба отображения 18
- Поиск маркера 18

Специальные функции DVD 18

Воспроизведение аудиодисков и дисков

- MP3/WMA 19
- Функции для аудиодисков и дисков MP3 / WMA . 20
 - Пауза 20
 - Переход к другой дорожке 20
 - Повтор дорожки/всего содержимого/отключение повтора 20
 - Поиск 20
 - Произвольное воспроизведение 20
 - Повтор А-В 20
 - Режим объемного звучания (3D Surround) . 20

Программное воспроизведение 21

- Повтор запрограммированных дорожек . 21
- Удаление дорожки из списка программы . 21
- Удаление всего списка программы . 21

Просмотр дисков с файлами JPEG 22

- Показ слайдов 22
- Показ неподвижного изображения 22
- Переход к другому файлу 22
- Изменение масштаба отображения 22
- Вращение картинки 22
- Прослушивание музыки с просмотром изображения 22

Воспроизведение DVD-дисков в формате VR . 23

Обслуживание и уход 23

Дополнительные функции 24

- Запоминание последнего кадра 24
- Хранитель экрана 24
- Выбор системы 24
- Управление с помощью пульта дистанционного управления другими телевизионными приемниками . 24

Справочные данные 25

- Коды языков 25
- Коды стран 25
- Поиск и устранение неисправностей 26
- Технические характеристики 26

Ведение

Чтобы гарантировать правильное использование данного изделия, внимательно изучите это руководство пользователя и сохраните его для обращения в будущем.

В данном руководстве приведена информация по эксплуатации вашего DVD-плеера и по уходу за ним. Если требуется выполнить техническое обслуживание, обратитесь в авторизованный сервисный центр.

Символы, используемые в данном руководстве



Символ вспышки молнии предупреждает о присутствии в корпусе изделия опасного напряжения, которое может стать причиной поражения электрическим током.



Восклицательный знак выделяет важные инструкции по эксплуатации, уходу и обслуживанию.



Указывает на опасности, которые могут привести к повреждению самого блока или вызвать иной материальный ущерб.

Примечание:

Указывает на специальные замечания и особенности эксплуатации.

Совет:

Указывает на советы и подсказки, которые облегчают выполнение определенной задачи.

Раздел, в название которого входит один следующих символов, применим только к дискам, которые представляются этим символом.



DVD и закрытые DVD±R/RW



Видеодиски



Аудиодиски



MP3-диски



WMA-диски



JPEG-диски

Отображение символа (⊗)

Символ “(⊗)” может появиться на экране вашего телевизора во время работы. Он указывает, что функция, рассмотренная в руководстве пользователя, не доступна для данного конкретного DVD-видеодиска.

Замечания по дискам

Обращение с дисками

Не прикасайтесь к рабочей стороне диска. Чтобы на поверхности не появились отпечатки пальцев, берите диск за края. Никогда не приклеивайте на диск бумагу или ленту.



Хранение дисков

После использования храните диски в футлярах. Не подвергайте диск воздействию прямого солнечного света, а также воздействию источников тепла. Никогда не оставляйте диск в машине, стоящей под прямыми солнечными лучами.

Очистка дисков

Отпечатки пальцев и пыль на диске могут вызвать снижение качества изображения и искажение звука. Перед воспроизведением очистите диск с помощью чистой ткани. Вытирайте диск от центрального отверстия.

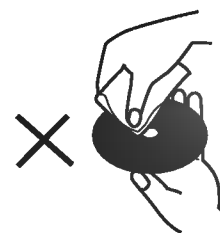
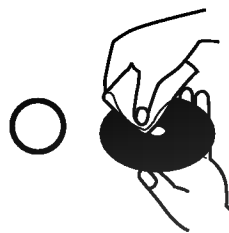

Не используйте сильные растворители, такие как алкоголь, бензин, разбавитель, имеющиеся в продаже моющие средства, а также антистатические аэрозоли, предназначенные для старых виниловых записей.

Типы дисков, которые могут воспроизводиться

	DVD (диск 8 см / 12 см)
	Видеодиск (VCD) (диск 8 см / 12 см)
	Аудиодиск (диск 8 см / 12 см)

Кроме того, данное устройство может воспроизводить диски DVD -R, DVD +R, DVD -RW, DVD +RW, Kodak Picture CD, SVCD, а также CD-R / CD-RW, которые содержат аудиозаписи, файлы в формате MP3, WMA, и/или JPEG.



Этот символ означает, что устройство может воспроизводить DVD-RW диски, записанные в формате Video Recording.

Примечание:

- В зависимости от характеристик записывающего оборудования или самого диска CD-R/RW (или DVD -R, DVD +R, DVD -RW, DVD +RW), некоторые диски CD-R/RW (или DVD -R, DVD +R, DVD -RW, DVD +RW) могут не воспроизводиться на данном устройстве.
- Не прикрепляйте печать или ярлык к любой стороне диска (к стороне с отметками или к стороне с записью).
- Не используйте диски неправильной формы (например, сердцевидные или прямоугольные). Использование таких дисков может привести к нарушению нормальной работы.

Замечания по DVD-дискам и видеодискам

Некоторые операции воспроизведения DVD-дисков и видеодисков могут быть намеренно запрограммированы производителями программного обеспечения. Данное устройство воспроизводит DVD-диски и видеодиски в соответствии с содержимым диска, созданным производителем программного обеспечения. Поэтому некоторые функции воспроизведения могут быть недоступны, или могут быть добавлены другие функции.

Изготовлено по лицензии Dolby Laboratories. “Dolby”, “Pro Logic”, и символ “двойное D” являются торговыми знаками Dolby Laboratories.

DTS и DTS Digital Out являются торговыми знаками Digital Theater Systems, Inc.

Региональный код

Данный DVD-плеер разработан и изготовлен для воспроизведения программного обеспечения DVD, закодированного для региона “5”. Это устройство может воспроизводить только DVD-диски, на которых есть отметки “5” или “ALL” (все).



Замечания по региональным кодам

- Большинство DVD-дисков имеет на крышке ясно видимое изображение глобуса с одним числом или несколькими числами. Это число должно соответствовать региональному коду вашего DVD-плеера, иначе диск не будет воспроизводиться.
- При попытке воспроизведения на вашем плеере DVD-диска с другим региональным кодом на экране телевизора появится сообщение “Check Regional Code” (“Проверьте региональный код”).

Термины, имеющие отношение к дискам

DV±R / DV±RW

DVD -R и DVD +R являются различными стандартами для записывающих DVD-приводов и записываемых DVD-дисков. Данный формат позволяет записать информацию на DVD-диск только один раз. DVD +RW и DVD -RW являются стандартами перезаписываемых носителей информации, то есть содержимое DVD-диска в одном из этих форматов может быть стерто и записано вновь. На односторонних дисках может храниться 4,38 Гб информации, а на двухсторонних – вдвое больше. Односторонних двухслойных записываемых дисков нет.

VCD (видеодиск)

На VCD может быть записано до 74 минут (для диска 650 Мб) или до 80 минут (для диска 700 Мб) фильма кинематографического качества в формате MPEG-1 совместно с качественным стереозвучком.

MPEG

MPEG является международным стандартом для сжатия видео- и аудиоинформации. MPEG-1 используется при кодировании видео для VCD. Он обеспечивает многоканальное кодирование пространственного звука, такое как PCM, Dolby Digital, DTS и MPEG audio.

MP3

MP3 является популярным форматом сжатия цифровых аудиозаписей. Он позволяет получить высокое качество, близкое к качеству компакт-диска.

WMA

Формат файлов “Windows media audio”. Тип кодирования / декодирования, разработанный корпорацией Microsoft.

JPEG

“Joint Pictures Expert Group”. JPEG является форматом сжатых файлов, который позволяет вам сохранять изображения без ограничений на число цветов.

PBC: Управление воспроизведением (только для видеодисков)

Управление воспроизведением доступно для видеодисков (VCD) в формате 2.0. PBC позволяет взаимодействовать с системой с помощью меню, функций поиска и других операций, схожих с операциями на компьютере. Кроме того, возможно воспроизведение фотоснимков высокого разрешения, если они имеются на диске. Видеодиски версии 1.1, не имеющие PBC, воспроизводятся также, как аудиодиски.

Заголовок (только для DVD-видеодисков)

Заголовок обычно выделяет определенный раздел DVD-диска. Например, основной фильм может быть записан под заголовком 1, документальные кадры, в которых рассмотрен процесс производства фильма – под заголовком 2, а интервью с актерами – под заголовком 3. Каждому заголовку соответствует номер ссылки, который позволяет вам быстро найти его.

Раздел (только для DVD-видеодисков)

Раздел является частью записи, соответствующей заголовку, например, сценой фильма или одним интервью из нескольких. Каждому разделу соответствует номер раздела, который позволяет вам быстро перейти к нужному разделу. В зависимости от диска, разделы могут не записываться.

Сцена (VCD)

На видеодиске с функциями PBC (управление воспроизведением) фильмы и неподвижные изображения (фотоснимки) могут быть разделены на секции, которые называются “сценами”. Каждая сцена отображается на экране меню и имеет определенный номер сцены, который позволяет вам перейти к нужной сцене. Сцена состоит из одного или нескольких треков (дорожек).

Трек (дорожка)

Отдельный элемент аудиовизуальной информации, например, изображение или звуковая дорожка на определенном языке (DVD), или музыкальный фрагмент на видео- или аудиодиске. Каждый трек имеет номер трека, позволяющий вам перейти к нужному треку. DVD-диски могут содержать один трек видео (с нескольких ракурсов) и несколько треков аудио.

Передняя панель

DV466/DV476



DV477



DV468



1. POWER (ПИТАНИЕ)

Данная кнопка включает и выключает плеер.

2. ВОСПРОИЗВЕДЕНИЕ (▶)

Начало воспроизведения.

3. ПАУЗА (▯)

Пауза воспроизведения. Нажимайте многократно для покадрового воспроизведения.

4. СТОП (■)

Остановка воспроизведения.

5. Сканирование/переход назад (◀◀ / ◀)

Переход к предыдущему разделу/треку или к началу. Для выполнения быстрого обратного поиска нажмите и удерживайте в течение двух секунд.

6. Сканирование/переход вперед (▶▶ / ▶)

Переход к следующему разделу/треку. Для выполнения быстрого поиска вперед нажмите и удерживайте в течение двух секунд.

7. Лоток для диска

Диск вставляется здесь.

8. ОТКРЫТЬ / ЗАКРЫТЬ (▲)

Открывает и закрывает лоток для диска.

9. Окно дисплея

На дисплее отображается текущее состояние плеера.

10. Датчик дистанционного управления

Направляйте на этот датчик пульт дистанционного управления DVD-плеером.

Окно дисплея

Указывает текущую функцию плеера (воспроизведение, пауза)

DVD загружен DVD-диск
CD загружен аудиодиск
VCD загружен видеодиск
SVCD загружен супер-видео диск (SVCD)

A ◀ B, ALL Указывает режим повтора

Указывает кодирование текущего диска в DTS или Dolby digital.

CHP/TRK Указывает номер текущего раздела или трека

Указывает общее время воспроизведения / прошедшее время.

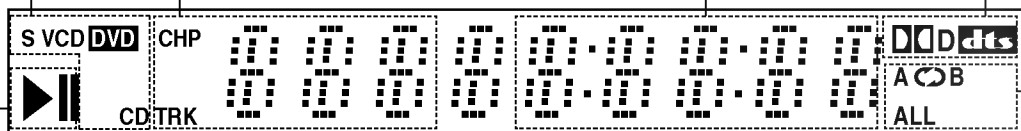

Пульт дистанционного управления

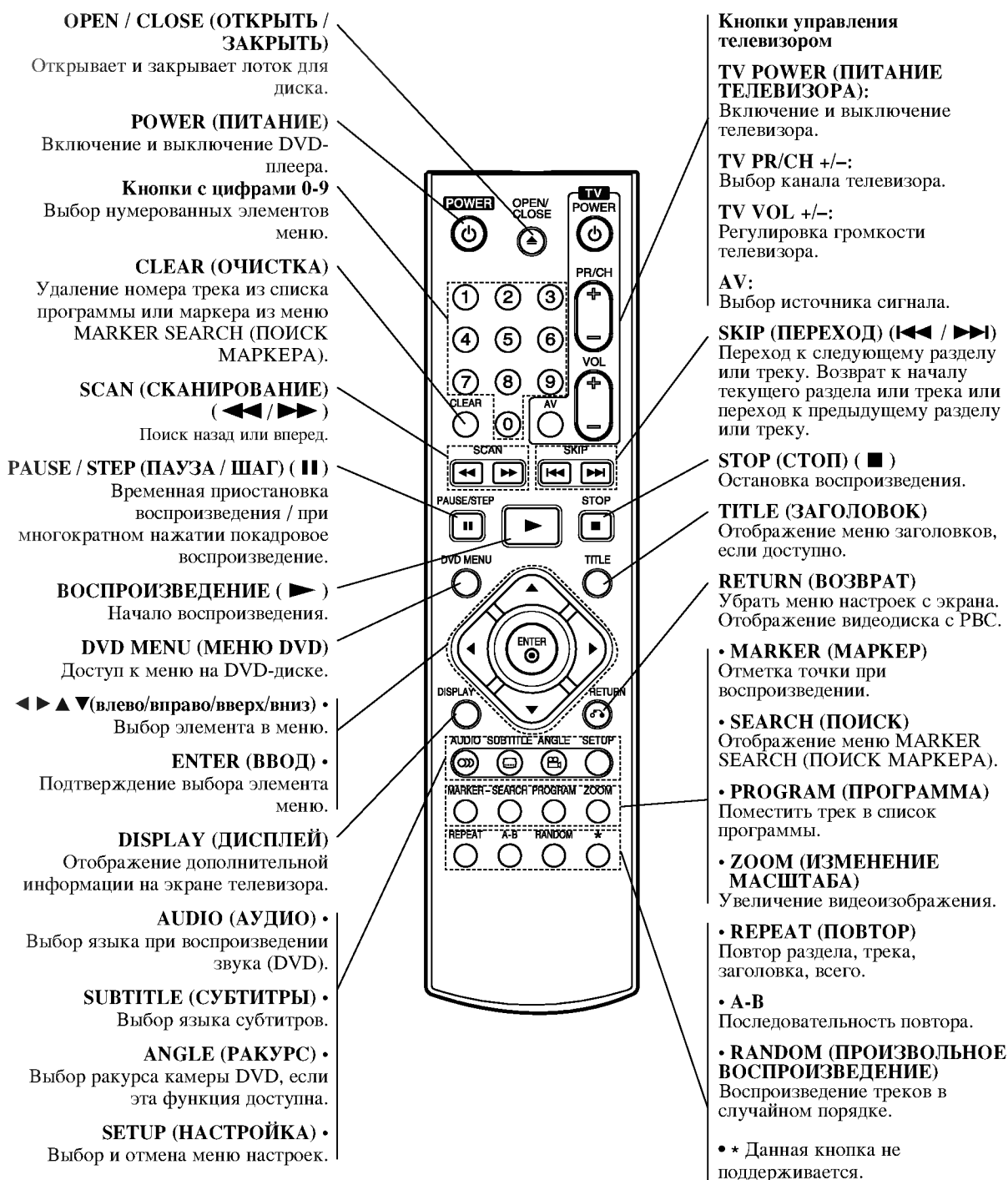

Использование пульта дистанционного управления

Направьте пульт дистанционного управления на датчик дистанционного управления и нажимайте кнопки.



Не устанавливайте совместно старые и новые батареи. Никогда не устанавливайте совместно батареи различных типов, например, стандартные и щелочные и т.д.

Установка батарей в пульт дистанционного управления

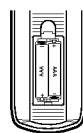

Снимите крышку батарейного отсека на задней части пульта дистанционного управления. Вставьте две батареи размера AAA, соблюдая полярность (+) и (-).

Установка и настройка

Установка плеера

Во время воспроизведения изображение и звук расположенного рядом телевизора, видеомагнитофона или радиоприемника могут быть искажены. В этом случае расположите плеер на большем расстоянии от телевизора, видеомагнитофона или радиоприемника, или выключите устройство после удаления диска.

Подключение DVD-плеера

В зависимости от вашего телевизора и прочего оборудования существуют различные способы подключения плеера. При необходимости для получения дополнительной информации по подключению обратитесь к руководствам для вашего телевизора, стереосистемы и других устройств.

Вид телевизора сзади

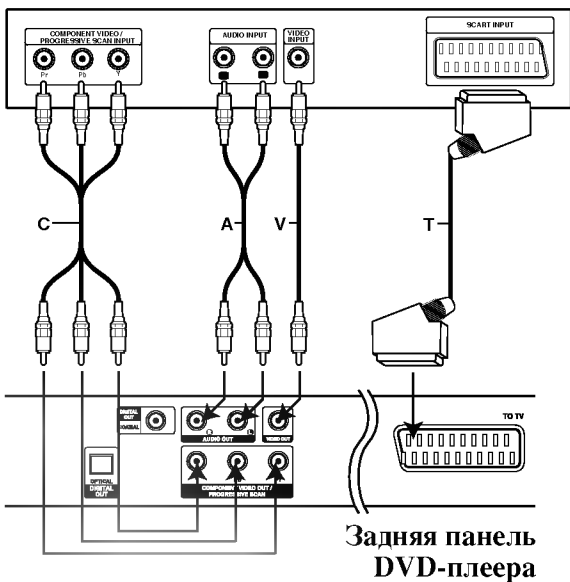

Предупреждение:

Необходимо установить опцию выбора ТВ-выхода на COMPONENT VIDEO OUT/PROGRESSIVE SCAN / PROGRESSIVE SCAN и SCART (см. раздел "ВЫБОР ТВ ВЫХОДА" на стр. 13.)

Подключение видео- и аудиокабелей к вашему телевизору

Обязательно подключайте DVD-плеер непосредственно к телевизору, а не к видеомагнитофону. При подключении к видеомагнитофону изображение DVD может быть искажено системой защиты от копирования.

Видео: Соедините гнездо VIDEO OUT (выход видео) DVD-плеера с гнездом видеовхода телевизора с помощью кабеля видеосигнала (V).

Подключение по SKART: Соедините кабелем (T) разъем SKART с надписью "TO TV" с на DVD-плеере с соответствующим разъемом телевизора.

Композитный видеосигнал (Color Stream®): Соедините разъемы COMPONENT VIDEO OUT (композитный выход видео) / PROGRESSIVE SCAN (построчная развертка) DVD-плеера с соответствующими разъемами телевизора с помощью кабеля Y Pb Pr (C).

Построчная развертка (ColorStream® pro):

- Если ваш телевизор является телевизором высокой четкости или "digital ready" (цифровым), вы можете использовать преимущества выхода построчной развертки DVD-плеера для получения максимально возможного разрешения изображения.
- Если ваш телевизор не поддерживает формат построчной развертки, при использовании построчной развертки DVD-плеера изображение будет закодировано.

Примечание:

- Для получения сигнала построчной развертки необходимо включить ("On") установку Progressive в меню настроек (см. страницу 13).
- Для выключения построчной развертки ("Off") удалите диск из устройства и закройте лоток. На дисплее будет отображено сообщение "no disc" (нет диска). Затем нажмите кнопку СТОП и удерживайте ее в течение пяти секунд.
- Построчная развертка не работает при аналоговом подключении видеосигнала (желтое гнездо видеовыхода VIDEO OUT).

Подключение аудиосигнала к вашему телевизору:

С помощью кабелей аудиосигналов (A) соедините гнезда выходов левого и правого аудиосигналов AUDIO OUT DVD-плеера с гнездами входов левого и правого аудиосигналов IN на телевизоре. Не подключайте гнездо AUDIO OUT DVD-плеера к гнезду для подключения проигрывателя (магнитофона) вашей аудиосистемы.

Подключение дополнительного звукового оборудования

Для воспроизведения звука через дополнительное оборудование подключите его к DVD-плееру.

Задняя панель DVD-плеера

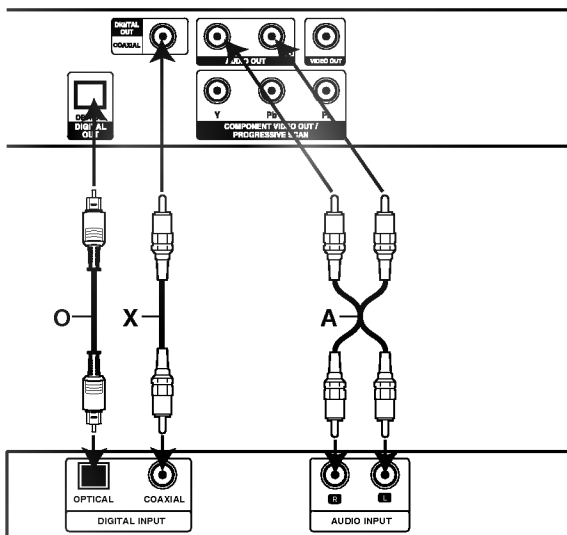

Усилитель (ресивер)

Усилитель, имеющий двухканальный аналоговый вход стерео или Dolby Pro Logic II / Pro Logic:

Подключите выходы левого и правого аудиосигналов AUDIO OUT DVD-плеера к входам левого и правого аудиосигналов IN вашего усилителя, ресивера или стереосистемы с помощью кабелей аудиосигналов (A).

Усилитель, имеющий двухканальный цифровой вход стерео (PCM) или аудио / видео ресивер, имеющий многоканальный декодер (Dolby Digital™, MPEG 2 или DTS): Соедините один из цифровых аудиовыходов DIGITAL AUDIO OUT DVD-плеера (OPTICAL O (оптический) или COAXIAL X (коаксиальный)) с соответствующим разъемом на вашем усилителе. Используйте дополнительный цифровой (оптический O или коаксиальный X) кабель аудио.

Цифровой многоканальный звук

Наилучшее качество звука достигается при цифровом многоканальном подключении. Для этого вам потребуется многоканальный аудио / видео ресивер, поддерживающий один или несколько аудиоформатов, поддерживаемых вашим DVD-плеером: MPEG 2, Dolby Digital или DTS. Изучите руководство к ресиверу и логотипы на его передней панели.

Примечание:

- Если формат аудиосигнала цифрового выхода не поддерживается вашим ресивером, ресивер будет производить сильный искаженный звук, или же звука не будет совсем.
- Шестиканальный цифровой пространственный звук при цифровом подключении можно получить только в том случае, если ваш ресивер имеет цифровой многоканальный декодер.
- Чтобы вывести на экран сведения о формате аудиосигнала текущего DVD-диска, нажмите кнопку AUDIO.

Отображение дополнительной информации на экране телевизора







Вы можете вывести на экран телевизора информацию по общему состоянию воспроизведения. Некоторые элементы можно изменить с помощью меню. Для отображения информации на экране:

1. Во время воспроизведения нажмите DISPLAY.
2. Для выбора элемента используйте кнопки (▲ / ▼). Выбранный элемент выделяется.
3. Для изменения установки используйте кнопки (◀ / ▶). Также при необходимости вы можете использовать кнопки с цифрами (например, для ввода номера заголовка). Для некоторых установок необходимо нажать ENTER, чтобы выполнить функцию.







Примечания:

- Некоторые диски не позволяют использовать все рассмотренные ниже возможности.
- Если кнопки не нажимаются в течение 10 секунд, информация исчезает с экрана.

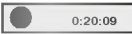

Состояние воспроизведения / ограничения

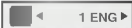
-  ТИТЛ Повтор заголовка
-  A-B Повтор последовательности
-  01 : 1/9 Ввод маркера
-  Меню поиска маркера
-  Возобновление воспроизведения с этой точки
-  Действие запрещено или невозможно

Пример: Отображение информации на экране при воспроизведении DVD-видеодиска.

Элементы	Метод выбора
Номер заголовка  1 / 3	◀ / ▶, цифры ENTER
Номер заголовка  1 / 12	◀ / ▶, цифры ENTER
Поиск времени  0:20:09	Цифры, ENTER
Язык звукового сопровождения и режим цифрового аудиовыхода  1 ENG DDD 3/2.1	◀ / ▶ или AUDIO
Язык субтитров  1 ENG	◀ / ▶ или SUBTITLE
Ракурс  1 / 3	◀ / ▶ или ANGLE
Звук  3D SUR	◀ / ▶

Пример: Отображение информации на экране при воспроизведении видеодиска

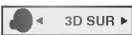
Элементы	Метод выбора
Номер трека (или режим PBC)  1 / 3	◀ / ▶, цифры ENTER
Поиск времени  0:20:09	Цифры ENTER
Канал аудио  Stereo	◀ / ▶ или AUDIO
Звук  3D SUR	◀ / ▶

Начальные установки

С помощью меню настроек вы можете изменить установки различных элементов, например, изображения и звука. Также среди прочего вы можете задать язык субтитров и меню настроек. Все элементы меню настроек подробно рассмотрены на страницах с 12 по 15.

Чтобы вывести на экран меню и убрать меню с экрана:

Чтобы отобразить меню, нажмите кнопку SETUP. При повторном нажатии на кнопку SETUP будет выполнен возврат на исходный экран.

Для перехода на следующий уровень:

Нажмите на пульте дистанционного управления кнопку (▶).

Для перехода на предыдущий уровень:

Нажмите на пульте дистанционного управления кнопку (◀).

Общие указания по использованию меню

1. Нажмите SETUP. Появится меню настроек.
2. Выберите нужную опцию с помощью кнопок (▲ / ▼), а затем нажмите (▶) для перехода на второй уровень. На экране будет отображена текущая установка для выбранного элемента, а также возможные альтернативные установки.
3. Используйте кнопки (▲ / ▼) для выбора второй требуемой опции, а затем нажмите (▶) для перехода на третий уровень.
4. Используйте кнопки (▲ / ▼) для выбора нужной установки, а затем нажмите ENTER для подтверждения выбора. Для некоторых элементов требуется выполнить дополнительные шаги.
5. Для выхода из меню настроек нажмите SETUP, RETURN или PLAY.

ЯЗЫК

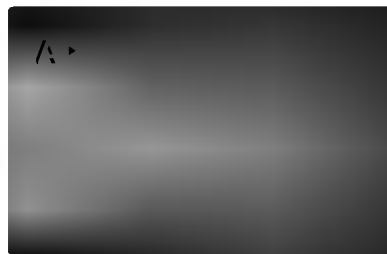

Языковое меню

Выберите язык для меню настроек и отображения информации на экране.

Аудио Диске / Титры На Диске / Меню На Диске



Выберите язык для трека аудио (аудиодиск), субтитров и меню диска.

Стандартная: Соответствует оригинальному языку, на котором диск был записан.

Другие: Чтобы выбрать другой язык, с помощью кнопок с цифрами введите код из четырех знаков, соответствующий коду языка в справочном разделе, а затем нажмите ENTER. Если вы ввели неверный код языка, нажмите CLEAR.

Дисплей

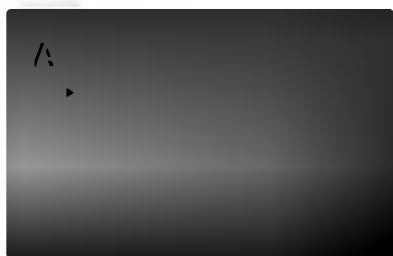

РЕЖИМЫ ТВ

4:3: Выберите, если подключен стандартный телевизор 4:3.

16:9: Выберите, если подключен широкоэкранный телевизор 16:9.

РЕЖИМ Дисплея

Установка режима отображения работает только в том случае, если для установки TV Aspect задано значение "4:3".

Почтовый Ящик: Широкоэкранное изображение отображается с полосами в верхней и нижней частях экрана.

Полноэкранный: Широкоэкранное изображение выводится на весь экран, а части, которые не входят на экран, обрезаются.

Progressive Scan (Построчная развертка)

Видео с построчной разверткой обеспечивает наивысшее качество изображения с минимальным мерцанием. Если вы используете разъемы композитного видео для подключения к телевизору или монитору, совместимому с сигналом построчной развертки, включите построчную развертку.

Чтобы включить построчную развертку:

Подключите композитный выход DVD к входу вашего монитора / телевизора, настройте ваш телевизор или монитор на композитный вход.

1. Выберите "Progressive Scan" в меню Дисплей и нажмите кнопку ►.
2. С помощью кнопок ▲ / ▼ выберите установку "Вкл."
3. Чтобы подтвердить выбор, нажмите ENTER. Появится меню подтверждения.

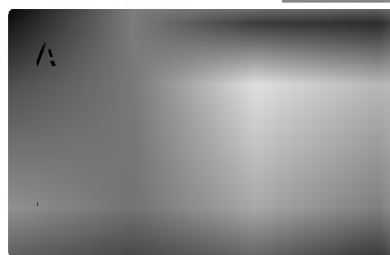

Примечание:

Теперь будет отображаться только композитный видеосигнал. Если вы наблюдаете черный экран, ваш телевизор / монитор может не поддерживать построчную развертку.

В этом случае не нажимайте кнопки в течение 10-12 секунд. По истечении этого времени таймаута плеер автоматически вернется к стандартному формату, и на экране вновь появится изображение.

4. При отображении на экране меню подтверждения по умолчанию выделяется элемент Cancel (отмена). Для выделения элемента Enter (ввод) используйте кнопки ◀ / ▶.
5. При нажатии ENTER плеер перейдет в режим построчной развертки.

Внимание:

Как только будет установлена построчная развертка, изображение будет видно только на телевизоре или мониторе, который поддерживает построчную развертку. Если вы включили Progressive scan (построчную развертку) по ошибке, необходимо выполнить общий сброс устройства. В первую очередь извлеките диск из DVD-плеера. Затем еще раз нажмите кнопку STOP (■) и удерживайте ее не менее пяти секунд. Для выхода видео будет восстановлена стандартная установка, и изображение опять будет видно на обычном аналоговом телевизоре или мониторе.

ВЫБОР ТВ ВЫХОДА

Установите опции выбора ТВ-выхода DVD-проигрывателя в соответствии с типом подключения ТВ.

YPbPr: при подключении телевизора к разъему COMPONENT VIDEO OUT / PROGRESSIVE SCAN на DVD-проигрывателе.

RGB: при подключении телевизора к разъему SCART (RGB-сигнал).

АУДИО

Каждый DVD-диск имеет различные опции вывода аудиосигнала. Задайте опции AUDIO для плеера в соответствии с типом используемой аудиосистемы.

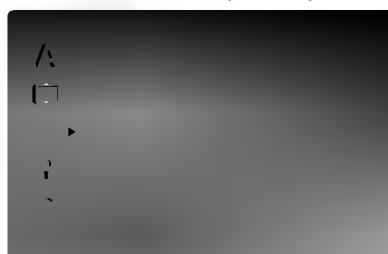

Dolby Digital / DTS / MPEG

Битовый Поток: Выберите установку “Битовый Поток”, если вы подключаете цифровой выход DIGITAL OUT DVD-плеера к усилителю или другому оборудованию с декодером Dolby Digital, DTS или MPEG.

PCM (для Dolby Digital / MPEG): Выберите эту установку при подключении к двухканальному цифровому стереоусилителю. DVD, закодированные в Dolby Digital или MPEG, будут автоматически микшироваться для получения двухканального аудиосигнала PCM.

Off (Выкл.) (для DTS): Если вы выберете установку “Off”, сигнал DTS не будет выводиться через гнездо цифрового выхода DIGITAL OUT.

Частота выборки (Частота)

Если ваш ресивер или усилитель НЕ поддерживает сигналы частотой 96 кГц, выберите установку 48 кГц. При выборе этой установки устройство будет автоматически преобразовывать все сигналы 96 кГц в сигналы 48 кГц, чтобы ваша система могла их декодировать.

Если ваш ресивер или усилитель может работать с сигналами 96 кГц, выберите установку 96 кГц. Если выбрана эта установка, устройство будет пропускать сигналы каждого типа без дополнительной обработки. Чтобы определить возможности вашего усилителя, обратитесь к его документации.

DRC

При воспроизведении DVD-диска благодаря технологии цифрового звука вы можете слушать звуковую дорожку программы в наиболее точном и реалистичном представлении. Однако, вы можете сжать динамический диапазон аудиосигнала (то есть уменьшить относительное различие по громкости между самыми громкими и самыми тихими звуками). Это позволяет слушать звуковое сопровождение фильма на малой громкости без потери ясности звука. Для включения этого эффекта задайте для DRC установку “On”.

Вокал (Vocal)

Включите этот режим при проигрывании многоканального DVD караоке. В этом режиме каналы караоке на диске будут подмешиваться к обычному стереозвуку.

Другие

Можно изменить установки PBC, Auto Play (автоматическое воспроизведение) и V.L.E.

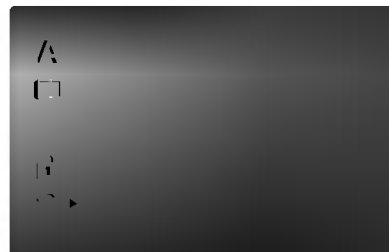

PBC

Включение и выключение управления воспроизведением (PBC).

Вкл.: Видеодиски с PBC воспроизводятся в соответствии с PBC.

Выкл.: Видеодиски с PBC воспроизводятся таким же образом, как аудиодиски.

Авто. производство

Вы можете настроить DVD-плеер таким образом, что воспроизведение DVD-диска будет начинаться автоматически всякий раз при вставке диска в плеер.

Если режим автоматического воспроизведения включен, DVD-плеер будет выбирать заголовок с наибольшим временем воспроизведения и начинать его воспроизведение автоматически.

Вкл.: Функция автоматического воспроизведения включена.

Выкл.: Функция автоматического воспроизведения выключена.

Примечания:

Для некоторых DVD функция автоматического воспроизведения может не работать.

V.L.E. (Увеличение уровня черного)

Выбор уровня черного для воспроизводимых изображений. Установите в соответствии с вашими предпочтениями и особенностями монитора.

Вкл.: Расширенная полутоновая шкала. (отсечение по уровню 0 IRE)

Выкл.: Стандартная полутоновая шкала. (отсечение по уровню 7,5 IRE)

Примечание:

Функция V.L.E. работает только с системой NTSC.

БЛОКПРОВКА

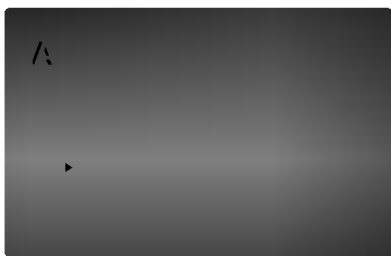

Рейтинг

Некоторые фильмы содержат сцены, которые не подходят для просмотра детьми. Многие из этих дисков содержат информацию родительского контроля, которая применяется ко всему диску или к определенным сценам на диске. В зависимости от страны фильмы и сцены имеют рейтинг от 1 до 8. Некоторые диски в качестве альтернативы предоставляют более приемлемые сцены.

Функция родительского контроля позволяет блокировать доступ к сценам, рейтинг которых ниже введенного вами значения. Таким образом, можно предотвратить просмотр детьми материала, который вы сочли для них непригодным.

1. Выберите “Рейтинг” в меню БЛОКПРОВКА, а затем нажмите кнопку ►.
2. Чтобы получить доступ к рейтинг, паролю и коду страны, вы должны ввести заданный вами защитный код из четырех знаков. Если вы еще не ввели защитный код, система предложит вам сделать это. Введите код из четырех знаков и нажмите ENTER. Введите его еще раз и нажмите ENTER для проверки. Если вы ошиблись до нажатия ENTER, нажмите кнопку CLEAR.
3. Выберите рейтинг от 1 до 8 с помощью кнопок ▲ / ▼.

Рейтинг 1-8: Рейтинг “единица” (1) имеет максимальное количество ограничений, а рейтинг “восемь” (8) является наименее ограничивающим.

Открыть

При выборе разблокировки родительский контроль будет выключен, и диски будут воспроизводиться полностью без ограничений.

Примечания:

Если вы установили для плеера определенный рейтинг, будут воспроизводиться все сцены дисков с таким же или меньшим рейтингом. Сцены с более высоким рейтингом воспроизводиться не будут, если только на диске нет альтернативной сцены. Альтернативная сцена должна иметь такой же или меньший рейтинг. Если допустимые альтернативные сцены не найдены, воспроизведение останавливается. Чтобы воспроизвести такой диск, вы должны ввести пароль из четырех знаков или изменить уровень рейтинга.

4. Нажмите ENTER, чтобы подтвердить ваш выбор рейтинга, а затем нажмите SETUP, чтобы выйти из меню.

ПАРОЛЬ

Вы можете ввести или изменить пароль.

1. Выберите “ПАРОЛЬ” в меню БЛОКПРОВКА и нажмите кнопку ►.
2. Выполните шаг 2, как показано слева (Рейтинг). Будет выделен элемент “НЗМЕНЕНЕ” или “новый”.
3. Введите новый код из четырех символов, а затем нажмите ENTER. Введите его еще раз для проверки.
4. Нажмите SETUP, чтобы выйти из меню.

Если вы забыли ваш защитный код

Если вы забыли ваш защитный код, вы можете очистить его, выполнив следующую процедуру.

1. Нажмите SETUP, чтобы вывести на экран меню настроек.
2. Введите число из шести знаков “210499”, и защитный код будет очищен.
3. Введите новый код, как рассмотрено выше.

Country Code (Код страны)

Введите код страны / области, стандарты которой использовались для оценки DVD-видео диска. Список кодов приведен в справочном разделе.

1. Выберите “КОД СТРАНЫ” в меню БЛОКПРОВКА, а затем нажмите ►.
2. Выполните шаг 2, как показано слева (Рейтинг).
3. Выберите первый символ с помощью кнопок ▲ / ▼.
4. Переместите курсор с помощью кнопки ►, а затем выберите второй символ с помощью кнопок ▲ / ▼.
5. Нажмите ENTER, чтобы подтвердить ваш выбор кода страны.

Эксплуатация

Воспроизведение DVD-диска или видеодиска (VCD)

Настройка воспроизведения

1. Включите телевизор и выберите вход видеосигнала, к которому подключен DVD-плеер.
2. Включите акустическую систему (если это возможно) и выберите вход, к которому подключен DVD-плеер.
3. Нажмите кнопку OPEN / CLOSE, чтобы открыть лоток для диска. Поместите выбранный диск в лоток стороной воспроизведения вниз.
4. Нажмите кнопку OPEN / CLOSE, чтобы закрыть лоток. Воспроизведение начнется автоматически. Если воспроизведение не начинается, нажмите кнопку ВОСПРОИЗВЕДЕНИЕ.

В некоторых случаях на экране может появиться меню диска:

DVD

Используйте кнопки ◀▶▲▼, чтобы выбрать заголовок/раздел для просмотра, а затем нажмите ENTER для запуска. Для возврата к экрану меню нажмите TITLE или DVD MENU.

VCD

Используйте кнопки с цифрами, чтобы выбрать трек для просмотра, и нажмите RETURN для возврата к экрану меню. Установки меню и процедуры управления могут быть различными. Выполняйте указания на каждом экране меню. Также вы можете выключить PBC (см. "PBC" на странице 14).

Примечания:

- Если установлен родительский контроль и диск не отвечает настройке рейтинга, вы должны ввести пароль. (См. "БЛОКИРОВКА" на странице 15.)
- DVD-диск может иметь региональный код. Ваш плеер не воспроизводит диски, региональный код которых не соответствует плееру. Данный плеер имеет региональный код 5 (пять).

Общие функции

Примечания:

Если не указано иное, все описываемые операции выполняются с пульта дистанционного управления. Доступ к некоторым функциям также может быть получен из меню настройки Setup.

Переход к другим TITLE (заголовку) **DVD**

Если на диске имеется несколько заголовков, вы можете выбрать другие заголовок. В режиме остановки воспроизведения нажмите кнопку DISPLAY (отображение), а затем соответствующую цифру (0-9), либо переместитесь к другим заголовку с помощью кнопки ◀ / ▶.

Вы можете начать воспроизведение записи, соответствующей любому заголовку, введя номер заголовка в режиме остановки воспроизведения.

Переход к другим CHAPTER (разделу)/TRACK (дорожке) **DVD** **VCD**

Если запись на диске включает в себя несколько разделов, либо диск имеет несколько дорожек, вы можете выбрать другие раздел/дорожку, как показано ниже:

- Для выбора следующего раздела/дорожки или для возврата к началу текущих раздела/дорожки в процессе воспроизведения быстро нажмите кнопку SKIP (пропуск) ◀◀ или ▶▶.
- Дважды быстро нажмите кнопку SKIP ◀◀ для перехода к предыдущим разделу /дорожке.
- Для непосредственного перехода к какому-либо разделу во время воспроизведения DVD нажмите кнопку DISPLAY, а затем с помощью ▲ / ▼ выберите значок раздела/дорожки. После этого введите номер раздела/дорожки, либо используйте ◀ / ▶.

Поиск **DVD** **VCD**

1. В процессе воспроизведения нажмите кнопку SCAN (поиск) (◀◀ или ▶▶).
2. Последовательно нажимая кнопку SCAN (◀◀ или ▶▶), выберите требуемую скорость.
DVD; X2, X4, X16 или X100
Video CD; X2, X4 или X8
3. Для выхода из режима поиска SEARCH нажмите кнопку PLAY (воспроизведение).

Изменение аудиоканала **VCD**

Для выбора другого звукового канала (аудиоканала) (Stereo (Стерео), Left (Левый) или Right (Правый)) во время воспроизведения повторно нажимайте в кнопку AUDIO (аудио).

Показ неподвижного изображения и покадровое воспроизведение **DVD VCD**

1. В процессе воспроизведения нажмите кнопку PAUSE/STEP на блоке дистанционного управления. Многократным нажатием PAUSE/STEP достигается покадровое воспроизведение.
2. Для выхода из режима неподвижного изображения (стоп-кадра) нажмите PLAY.

Замедленное воспроизведение **DVD VCD**

1. В процессе воспроизведения нажмите кнопку PAUSE/STEP (II).
После этого DVD-плеер перейдет в режим паузы PAUSE.
2. С помощью кнопок SCAN (◀◀ или ▶▶) выберите требуемую скорость: ◀◀ 1/16, ◀◀ 1/8, ◀◀ 1/4, or ◀◀ 1/2 (назад), либо ▶▶ 1/16, ▶▶ 1/8, ▶▶ 1/4, or ▶▶ 1/2 (вперед).
Для видеодиска (Video CD) скорость замедленного воспроизведения меняется следующим образом: ▶▶ 1/16, ▶▶ 1/8, ▶▶ 1/4 или ▶▶ 1/2 (вперед).
3. Для выхода из режима замедленного воспроизведения нажмите PLAY (▶).

Примечание:

Для видеодисков (Video CD) возможно только замедленное воспроизведение вперед.

Произвольное воспроизведение **VCD**

1. В процессе воспроизведения нажмите кнопку RANDOM (произвольное воспроизведение). Устройство автоматически перейдет в режим произвольного воспроизведения, а на экране меню появится надпись RANDOM.
2. Снова нажмите кнопку RANDOM для перехода в обычный режим.

Совет:

Нажатие в режиме произвольного воспроизведения кнопки SKIP ▶▶▶ приводит к выбору другого заголовка (дорожки), после чего возобновляется произвольное воспроизведение.

Примечание:

Чтобы использовать функцию повтора на видеодиске (Video CD) с PBC, вам необходимо отключить PBC (значение Off) в меню настройки (см. "PBC" на стр. 14).

Повтор A-B **DVD VCD**

Для повторения заданной последовательности:

1. Нажмите кнопку A-B в выбранной вами начальной позиции. На экране телевизора кратковременно появится "A -".
2. Снова нажмите кнопку A-B в выбранной вами конечной позиции. На экране телевизора кратковременно появится "A - B" и начнется повторяющееся воспроизведение заданной последовательности.
3. Для выхода снова нажмите кнопку A-B.

Повтор **DVD VCD**

Возможны следующие режимы воспроизведения: title (запись по заголовку)/ chapter (раздел) /all (все) /track (дорожка). Чтобы выбрать желаемый режим повтора нажмите во время воспроизведения кнопку REPEAT (повтор).

DVD-видеодиски - Повтор раздела/записи по заголовку/ откл. повтора

- Глава: повторяется текущий раздел.
- Титр: повторяется запись, соответствующая текущему заголовку.
- Выкл.: отсутствие повторного воспроизведения.

Видеодиски - Повтор дорожки/всего содержимого/откл. повтора

- Трек: повторяется текущая дорожка
- All (все): повторяются все дорожки на диске.
- выкл.: отсутствие повторного воспроизведения.

Примечание:

- Чтобы использовать функцию повтора на видеодиске (Video CD) с PBC, вам необходимо отключить PBC (значение Off) в меню настройки (см. "PBC" на стр. 14).
- Если в режиме повторного воспроизведения раздела (дорожки) однократно нажать кнопку SKIP (▶▶▶), происходит выход из данного режима.

Режим объемного звучания (3D Surround)

DVD VCD

Для создания эффекта объемного звучания, имитирующего многоканальный звуковой сигнал с помощью двух акустических каналов (вместо обычно необходимых для многоканальной аудиосистемы домашнего кинотеатра пяти каналов с дополнительным низкочастотным):

1. Нажмите во время воспроизведения кнопку DISPLAY.
2. С помощью кнопок ▲ и ▼ выберите опцию режима звучания. Будет выделена опция выбора режима звучания.
3. Используя кнопки ◀ и ▶, выберите "3D SUR". Для отключения эффекта объемного звучания 3D Surround выберите "Normal (Нормал.)".

Поиск по времени **DVD VCD**

Для начала воспроизведения в любой заданный момент времени на диске:

1. Нажмите во время воспроизведения кнопку DISPLAY. Появится поле поиска по времени, показывающее истекшее время воспроизведения.
2. Нажимая ▲ / ▼, выберите значок часов, после чего появится "--:--:--".
3. Введите требуемое начальное время в часах, минутах и секундах в порядке слева направо. Если вы ввели неправильные числа, нажмите CLEAR (очистить), чтобы стереть их. Затем введите правильные числа.
4. Нажмите ENTER для подтверждения введенных данных. Воспроизведение начнется с заданного момента времени.

Изменение масштаба отображения **DVD** **VCD**

Эта функция используется для увеличения видеоизображения.

1. Во время воспроизведения или показа неподвижного изображения нажмите кнопку ZOOM (изменение масштаба отображения), чтобы активизировать функцию изменения масштаба Zoom. Кратковременно в нижнем правом углу изображения появится прямоугольный кадр.
2. При каждом нажатии кнопки ZOOM изображение на телевизионном экране будет меняться следующим образом: размер 400% → размер 1600% → нормальный размер
3. Используя кнопки ◀ ▶ ▲ ▼, можно перемещаться по увеличенному изображению.
4. Для возобновления нормального воспроизведения быстро нажмите кнопку ZOOM или CLEAR.

Примечание:

Для некоторых DVD функция изменения масштаба может не работать.

Поиск маркера **DVD** **VCD****Ввод маркера**

Вы можете начать воспроизведение с одного из девяти сохраненных в памяти моментов времени. Для ввода маркера в требуемой позиции на диске нажмите кнопку MARKER (маркер). На телеэкране кратковременно появится значок Marker. Повторяя данные действия, можно ввести вплоть до девяти маркеров.

Вызов снабженной маркером сцены и удаление маркера

1. Во время воспроизведения диска нажмите кнопку SEARCH (поиск). На экране появится меню поиска маркера.
2. В течение 10 секунд вы можете, нажимая кнопки ◀ / ▶, выбрать номер маркера, который хотите активизировать или удалить.
3. Нажмите кнопку ENTER (ввод), и воспроизведение начнется с промаркированной сцены. Либо нажмите кнопку CLEAR (удаление), и маркер с данным номером будет стерт из списка.
4. Вы можете начать воспроизведение для любого маркера, вводя его номер в меню поиска маркера.

Специальные функции DVD**Проверка содержимого DVD-дисков: меню**

DVD-диски могут иметь меню, обеспечивающие доступ к специальным функциям. Чтобы использовать меню диска, нажмите кнопку DVD MENU (меню DVD). Введите соответствующий номер, либо с помощью кнопок ◀ ▶ ▲ ▼ выделите выбранный вами вариант. Затем нажмите кнопку ENTER.

Меню для заголовка **DVD**

1. Нажмите TITLE (заголовок). Если запись с текущим заголовком снабжена меню, оно появится на экране. В противном случае, может появиться меню диска.
2. В меню можно настроить такие параметры, как углы съемки, разговорный язык и субтитры, а также выбрать разделы для данного заголовка.
3. Нажмите кнопку TITLE для выхода.

Меню диска **DVD**

Нажмите кнопку DVD MENU, после этого будет отображено меню диска. Чтобы выйти из меню, снова нажмите кнопку DVD MENU.

Ракурс **DVD**

Если на диске содержатся сцены, записанные под различными углами съемки, вы можете изменить угол съемки во время воспроизведения. Для выбора требуемого угла во время воспроизведения несколько раз нажмите кнопку ANGLE (ракурс). При этом величина текущего угла будет отображена на экране.

Совет:

Возможность переключения угла съемки можно определить по индикатору угла, который будет мигать в телевизора в процессе воспроизведения сцен, записанных под разными углами.

Изменение языка звукового сопровождения**DVD**

Во время воспроизведения последовательно нажимайте кнопку AUDIO для прослушивания звукового сопровождения на других языках или аудиодорожках. Если диск DVD-RW записывался в режиме VR и имеет основной и двуязычный аудиоканалы, вы можете переключаться между основным (Main) (L) и двуязычным (Bilingual) (R) каналами, либо смешивать оба канала (Main + Bilingual) нажатием кнопки AUDIO.

Субтитры **DVD**

Во время воспроизведения последовательно нажимайте кнопку SUBTITLE (субтитры) для просмотра субтитров на различных языках.

Воспроизведение аудиодисков и дисков MP3/WMA

DVD-плеер может воспроизводить записи в формате MP3/WMA на дисках CD-ROM, CD-R или CD-RW.

Аудиодиски

После установки аудиодиска на телевизионном экране появляется меню. Нажимая кнопки (▲ / ▼), выберите требуемую дорожку, а затем нажмите PLAY или ENTER, начнется воспроизведение.

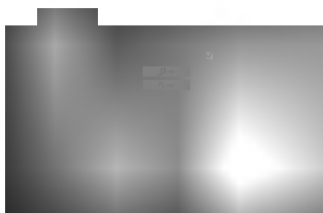

MP3 / WMA

1. С помощью кнопок ▲ / ▼ выберите каталог и нажмите ENTER для просмотра его содержимого.
2. Нажимая кнопки ▲ / ▼, выберите требуемую дорожку, а затем нажмите PLAY или ENTER. Начнется воспроизведение.



Примечание:

Путь трека на диске отображается на экране ТВ.

Совет:

- Если вы находитесь в списке файлов меню MP3/WMA и желаете вернуться в список каталогов, с помощью кнопок ▲ / ▼ выделите  и нажмите ENTER.
- Для перехода к следующей/предыдущей страницам нажимайте и удерживайте ▼ / ▲.
- На компакт-диске, содержащем вместе с MP3/WMA файлы JPEG, можно переключаться между MP3/WMA и JPEG. Нажмите TITLE, и в верхней части меню будет выделена надпись MP3/WMA или JPEG.

Совместимость дисков MP3 / WMA с данным плеером ограничена и определяется следующим:

- Частота дискретизации: в диапазоне 8 - 48 кГц (MP3), в диапазоне 22 - 48 кГц (WMA)
- Скорость передачи данных в битах: в диапазоне 32 - 320 кбит/сек (MP3), 40 - 192 кбит/сек (WMA)
- Плеер не способен считывать файлы MP3/WMA с расширением, отличающимся от “.mp3” / “.wma”.
- Физическим форматом CD-R должен быть ISO 9660
- Если файлы MP3 / WMA записывались с использованием программного обеспечения, не создающего файловую систему (напр., Direct-CD), файлы MP3 / WMA не смогут быть воспроизведены. Рекомендуется использовать программу Easy-CD Creator, создающую файловую систему ISO 9660.
- Имена файлов должны состоять максимум из 8 символов и должны включать в себя расширение .mp3 или .wma.
- Они не должны содержать специальных символов, таких как / ? * : “ < > | и т.д.
- Общее количество файлов на диске должно быть меньше чем 999.

Для получения оптимального качества воспроизведения на данном DVD-плеере требуется, чтобы диски и записи отвечали определенным техническим стандартам. Записанные DVD автоматически приводятся в соответствие с этими стандартами. Существует множество различных форматов записываемых дисков (включая CD-R, содержащий файлы MP3 или WMA), поэтому для гарантии совместимости при воспроизведении необходимо выполнение определенных предварительных условий (см. выше).

Потребители должны помнить, что для получения (скачивания) файлов и музыки в формате MP3 / WMA через Интернет требуется разрешение. Наша компания не обладает правами на выдачу такого разрешения. Разрешение может быть получено только у владельца авторского права.

Функции для аудиодисков и дисков MP3 / WMA

Пауза **CD** **MP3** **WMA**

1. Во время воспроизведения нажмите кнопку PAUSE/STEP.
2. Для возобновления воспроизведения нажмите PLAY, ENTER или снова PAUSE/STEP.

Переход к другой дорожке **CD** **MP3** **WMA**

1. Для перехода к следующей дорожке или для возврата к началу текущей дорожки в процессе воспроизведения быстро нажмите кнопку SKIP (пропуск) (I◀◀ или ▶▶I).
2. Дважды быстро нажмите кнопку SKIP I◀◀ для перехода к предыдущей дорожке.
3. Вы можете воспроизвести любую дорожку, введя ее номер.

Повтор дорожки/всего содержимого/ отключение повтора **CD** **MP3** **WMA**

Вы можете воспроизвести одну дорожку/все дорожки на диске.

1. Во время воспроизведения диска нажмите кнопку REPEAT (повтор). Появится значок повтора.
2. Нажимая кнопку REPEAT, выберите требуемый режим повтора.
 - Track (дорожка): повторяется текущая дорожка
 - All (все): повторяются все дорожки на диске.
 - Off (выкл.) (нет отображения): отсутствие повторного воспроизведения.

Примечание:

Если в процессе повторного воспроизведения дорожки однократно нажать кнопку SKIP (▶▶I), режим повторного воспроизведения будет отменен.

Поиск **CD** **MP3** **WMA**

1. Во время воспроизведения нажмите кнопку SCAN (◀◀ или ▶▶).
2. Последовательно нажимая кнопку SCAN (◀◀ или ▶▶), выберите требуемую скорость: X2, X4, X8 назад или вперед.
3. Для выхода из режима поиска SEARCH нажмите PLAY.

Произвольное воспроизведение **CD**

1. В процессе воспроизведения нажмите кнопку RANDOM (произвольное воспроизведение). Устройство сразу же перейдет в режим произвольного воспроизведения, а на экранном меню появится надпись СЛУЧАЙН (RANDOM).
2. Для восстановления нормального воспроизведения несколько раз нажмите кнопку RANDOM, пока надпись СЛУЧАЙН (RANDOM) не исчезнет с экранного меню.

Совет:

Нажатие в режиме произвольного воспроизведения кнопки SKIP ▶▶I приводит к выбору другой дорожки, после чего возобновляется произвольное воспроизведение.

Повтор А-В **CD**

1. Для повторения заданной последовательности во время воспроизведения диска нажмите кнопку А-В в выбранной вами начальной позиции. На экранном меню появится значок повтора и символ "А".
2. Снова нажмите кнопку А-В в выбранной вами конечной позиции. На экранном меню появится значок повтора и "А-В", и начнется повторяющееся воспроизведение заданной последовательности.
3. Для выхода из режима повтора и возврата к нормальному воспроизведению снова нажмите кнопку А-В. Значок повтора исчезнет с экранного меню.

Режим объемного звучания (3D Surround) **CD**

Для создания эффекта объемного звучания, имитирующего многоканальный звуковой сигнал с помощью двух акустических каналов (вместо обычно необходимых для многоканальной аудиосистемы домашнего кинотеатра пяти каналов с дополнительным низкочастотным).

1. Нажмите во время воспроизведения кнопку AUDIO. В экранном меню появится сообщение "3D SUR".
2. Для возврата к нормальному воспроизведению несколько раз нажмите кнопку AUDIO, пока надпись "3D SUR" не исчезнет с экранного меню.

Программное воспроизведение

Функция программирования позволяет сохранять избранные вами треки на каком-либо диске в памяти плеера. Может быть запрограммировано 99 дорожек (для аудиодиска) или 999 дорожек (для диска MP3/WMA).

1. Вставьте диск.

Для аудиодисков или дисков MP3/WMA:

Появляется меню аудиодиска или диска MP3/WMA, показанное ниже.

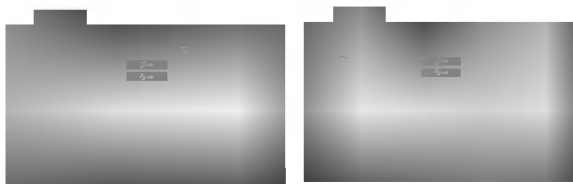

Меню аудиодиска
(Audio CD)

Меню диска MP3/WMA

Для видеодиска (Video CD): В режиме остановки воспроизведения нажмите кнопку PROGRAM (программирование). Появится меню создания программы. Для выхода из меню нажмите кнопку RETURN (возврат).

Примечание:

Чтобы использовать функцию воспроизведения по программе на видеодиске (Video CD) с PBC, вам необходимо отключить PBC (значение Off) в меню настройки (см. "PBC" на стр. 14).



Меню видеодиска (Video CD)

2. Выберите дорожку из списка (List).
3. Нажмите кнопку PROGRAM. Либо выберите значок "↔", а затем нажмите ENTER для перемещения выбранной дорожки (трека) в список программы. Повторите данные действия для занесения в список других дорожек.
Вы можете добавить в программу все дорожки на диске. Выберите значок "↔" и нажмите кнопку ENTER.
4. Выберите из списка программы дорожку, с которой вы желаете начать воспроизведение. Нажимая и удерживая кнопки ▲ / ▼, можно переходить на следующую/предыдущую страницы.

5. Для начала воспроизведения нажмите PLAY или ENTER. Воспроизведение будет выполняться в том порядке, в котором вы запрограммировали дорожки, а в окне дисплея появится сообщение "PROG.". После однократного проигрывания всех дорожек из списка программы воспроизведение прекратится.

Повтор запрограммированных дорожек

Вы можете проигрывать запись на диске по заголовку/разделу/дорожке/все записи на диске.

1. Во время воспроизведения диска нажмите REPEAT. Появится значок повтора.
2. Нажимая REPEAT, выберите требуемый режим повторения.
 - Track (дорожка): повторяется текущая дорожка
 - All (все): повторяются все дорожки из запрограммированного списка.
 - Off (выкл.) (нет отображения): отсутствие повторного воспроизведения.

Примечание:

Если в процессе повторного воспроизведения дорожки один раз нажать кнопку SKIP (▶▶), режим повторного воспроизведения будет отменен.

Удаление дорожки из списка программы

1. С помощью кнопок ▲ ▼ ◀ ▶ выберите дорожку, которую вы хотите удалить из запрограммированного списка.
2. Нажмите кнопку CLEAR. Либо выберите значок "↔", а затем нажмите ENTER для удаления выбранной дорожки из списка. Повторите данные действия для стирания других дорожек из списка.

Удаление всего списка программы

Выберите "↔", а затем нажмите ENTER. Вся программа воспроизведения для диска будет стерта.

Примечание:

Программы также стираются после удаления диска.

Просмотр дисков с файлами JPEG

С помощью DVD-плеера можно просматривать компакт-диски Kodak PICTURE, а также диски с файлами JPEG.

1. Вставьте диск и задвиньте лоток. На экране ТВ появится меню PHOTO (фотоальбом).



2. Нажимая кнопки ▲ / ▼, выберите каталог и нажмите ENTER. Будет выведен список файлов в каталоге. Если при просмотре списка файлов вы желаете вернуться к списку предыдущего каталога, с помощью кнопок ▲ / ▼ на пульте дистанционного управления выделите [←] и нажмите ENTER.
3. При необходимости просмотра отдельного файла с помощью кнопок ▲ / ▼ выделите файл и нажмите ENTER или PLAY. Если для параметра Speed (скорость показа) не выбрано значение Off (выкл.), будет запущен показ слайдов, начиная с выбранного вами файла.
При просмотре файла вы можете нажать кнопку STOP для перехода в предыдущее меню (меню PHOTOS).

Совет:

- Для перехода к следующей/предыдущей страницам нажмите и удерживайте кнопку ▼ / ▲.
- Можно выбрать четыре режима показа слайдов [■] : >>> (быстрый), >> (нормальный), > (медленный) и П (отключение показа слайдов).
С помощью кнопок ▲ ▼ ◀ ▶ выделите значок скорости (Speed). Затем, используя кнопки ◀ / ▶, выберите режим, который желаете установить, и нажмите ENTER.
- На компакт-диске, содержащем вместе с MP3/WMA файлы JPEG, можно переключаться между MP3/WMA и JPEG. Нажмите TITLE, и в верхней части меню будет выделена надпись MP3/WMA или JPEG.
- Нажмите RETURN, информация из файла будет скрыта.

Показ слайдов

С помощью кнопок ▲ ▼ ◀ ▶ выделите значок [■] (показ слайдов) и нажмите ENTER.

Показ неподвижного изображения

1. В процессе показа слайдов нажмите PAUSE/STEP. После этого плеер перейдет в режим паузы.
2. Для возврата в режим показа слайдов нажмите PLAY или снова PAUSE/STEP.

Переход к другому файлу

Во время просмотра изображений для перехода к следующему или предыдущему файлу однократно нажмите SKIP (◀◀ или ▶▶) или на курсор (▲ или ▼).

Изменение масштаба отображения

Для увеличения изображения используйте функцию изменения масштаба отображения.
(см. стр. 18)

Вращение картинки

Для вращения картинки по часовой стрелке или против часовой стрелки в процессе просмотра изображения нажимайте кнопки ◀ / ▶.

Прослушивание MP3 музыки с просмотром изображения

Во время прослушивания музыкальных файлов в формате MP3 вы можете выводить на экран графические файлы, записанные на этом же диске.

1. Вставьте в плеер диск, содержащий два типа файлов.
2. Нажмите TITLE для вывода меню PHOTOS.
3. Используя кнопки ▲ / ▼ выберите графический файл.
4. С помощью кнопки ▶ выберите значок [■] и нажмите ENTER. Начнется воспроизведение. Воспроизведение будет продолжаться, пока не будет нажата кнопка STOP.

Совет:

Если на одном диске есть файлы MP3 и графические изображения, вы сможете прослушивать музыку в формате MP3 во время просмотра изображений.

Совместимость дисков JPEG с данным плеером ограничена и определяется следующим:

- В зависимости от размеров и числа файлов JPEG DVD-плееру может потребоваться значительное количество времени для считывания содержимого диска. Если на экранном меню ничего не отображается в течение нескольких минут, это может означать, что некоторые файлы очень велики — уменьшите разрешение файлов JPEG до размера менее 5 мегапикселей (2760 x 2048 пикселей) и создайте новый диск.
- Общее число файлов и каталогов на диске должно быть меньше 999.
- Некоторые диски могут оказаться несовместимыми с плеером вследствие другого формата записи или из-за состояния диска.
- При компоновке компакт-диска убедитесь, что все выбранные файлы имеют расширения ".jpg".
- Если файлы имеют расширения ".jpe" или ".jpeg", переименуйте их в файлы ".jpg".
- Данный DVD-плеер не способен считывать файлы с именами без расширения ".jpg", даже если эти файлы отображаются как файлы изображений JPEG в Windows Explorer (проводнике).

Воспроизведение DVD-дисков в формате VR

Данное устройство способно проигрывать диски DVD-R/RW, записанные в формате DVD-Video и закрытые на пишущем DVD-приводе.

- Данное устройство может проигрывать диски DVD-RW, записанные в формате видеозаписи Video Recording (VR).
1. Вставьте диск и задвиньте лоток. На экране телевизионного приемника появится меню TITLE LIST (список заголовков).



2. Нажимая кнопки ▲ / ▼, выберите дорожку, а затем нажмите PLAY или ENTER, начнется воспроизведение.

Примечание:

- Незакрытые (с сохранением возможности дальнейшей записи) DVD-R/RW диски не могут быть проиграны на данном плеере.
- При создании некоторых дисков DVD-VR пишущие DVD-приводы используют данные CPRM. Плеер не поддерживает такие форматы дисков и в случае их установки отображает сообщение "CHECK DISC (проверьте диск)".

Что такое 'CPRM'?

CPRM представляет собой систему защиты от копирования (с системой скремблирования), позволяющей записывать только вещательные программы для однократного копирования. CPRM означает Content Protection for Recordable Media (защита содержимого перезаписываемых носителей информации). Если рекордер (пишущее устройство) является CPRM-совместимым, это означает, что вы можете считывать вещательные программы однократного копирования, но не можете после этого делать копии данных записей. CPRM-записи могут создаваться только на дисках DVD-RW, отформатированных в режиме VR, при этом CPRM-записи могут быть воспроизведены только на специальных CPRM-совместимых плеерах.

Обслуживание и уход

Перед обращением к техническому специалисту сервисной службы изучите информацию из данного раздела.

Обращение с устройством

Отправка устройства

Пожалуйста, сохраняйте оригинальную упаковочную коробку и упаковочные материалы. При необходимости отправки устройства для максимальной защиты упаковывайте устройство таким же образом, как оно было первоначально упаковано на заводе-изготовителе.

Поддерживайте внешние поверхности чистыми

- Не используйте вблизи устройства летучие жидкости, такие как распылители-инсектициды (средства от насекомых).
- Не допускайте, чтобы резиновые или пластмассовые изделия в течение длительного периода времени находились в контакте с устройством, так как такие изделия могут оставлять следы на поверхности.

Очистка устройства

Для очистки плеера используйте мягкую сухую ткань. Если поверхности очень загрязнены, очистите их мягкой тканью, слегка увлажненной в слабом моющем растворе.

Не применяйте сильные растворители, такие как спирт, бензин или разбавитель, так как они могут повредить поверхность устройства.

Уход за устройством

DVD-плеер является высокотехнологичным прецизионным устройством. Если оптические считывающие линзы и детали привода диска загрязнены или изношены, качество изображения может ухудшиться.

В зависимости от внешних условий рекомендуется регулярно проводить проверку и техобслуживание устройства через каждые 1000 часов эксплуатации. За более подробной информацией обращайтесь в ближайший к вам фирменный сервисный центр.

Дополнительные функции

Запоминание последнего кадра

DVD **CD** **VCD**

Данный плеер сохраняет в памяти последний кадр с последнего просмотренного диска. Последний кадр остается в памяти, даже если вы уберете диск из плеера или выключите питание. Если вы загрузите диск, содержащий записанный в память кадр, этот кадр будет автоматически вызван.

Примечание:

Данный плеер не сохранит кадр с диска, если вы выключите плеер, не запустив проигрывание диска.

Хранитель экрана

Хранитель экрана появляется, когда DVD-плеер находится в режиме остановки в течение приблизительно пяти минут. После отображения хранителя экрана в течение пяти минут DVD-плеер автоматически выключится.

Выбор системы

Вам необходимо выбрать систему цветности, соответствующую вашему телевизионному приемнику. Если в окне дисплея отображается сообщение NO DISC (нет диска), нажмите и удерживайте более 5 секунд кнопку PAUSE на передней панели для получения возможности выбрать систему (PAL, NTSC или AUTO (автоматический выбор)).

Управление с помощью пульта дистанционного управления другими телевизионными приемниками

С помощью входящего в комплект поставки пульта дистанционного управления вы можете регулировать уровень звука, выбирать источник входного сигнала и управлять питанием телевизионного приемника LG.

Также вы можете регулировать уровень звука, выбирать источник входного сигнала и управлять питанием телевизионного приемника другой фирмы (не LG). Если фирма-изготовитель вашего телевизора указана в нижеприведенной таблице, установите соответствующий код изготовителя.

1. Удерживая нажатой кнопку TV POWER (питание ТВ), нажимайте кнопки с цифрами для выбора кода изготовителя вашего ТВ (см. таблицу ниже).
2. Отпустите кнопку TV POWER.

Номера кодов управляемых ТВ

Если в списке перечислено несколько кодовых номеров, вводите их по одному до тех пор, пока не найдете код, соответствующий вашему телевизионному приемнику.

Изготовитель	Кодовый номер
LG / GoldStar	1 (по умолчанию), 2
Zenith	1, 3, 4
Samsung	6, 7
Sony	8, 9
Hitachi	4

Примечание:

- Для некоторых моделей телевизоров часть кнопок, либо все кнопки не действуют даже после ввода правильного кода изготовителя.
- Когда вы вводите новый кодовый номер, ранее введенный кодовый номер стирается.
- После замены батарей в пульте дистанционного управления введенный вами кодовый номер будет сброшен, и установится заданный по умолчанию код. В этом случае установите требуемый кодовый номер снова.

Справочные данные

Коды языков

Используйте данный список для выбора языка, необходимого для следующих начальных установок:
Аудио Диске, Титры На Диске, Меню На Диске.

Язык	Код	Язык	Код	Язык	Код	Язык	Код
Абхазский	6566	Фиджи	7074	Лингальский	7678	Сингалезский	8373
Афар	6565	Финский	7073	Литовский	7684	Словацкий	8375
Африкаанс	6570	Французский	7082	Македонский	7775	Словенский	8376
Албанский	8381	Фризский	7089	Малагасийский	7771	Сомалийский	8379
Амехарик	6577	Галицийский	7176	Малайский	7783	Испанский	6983
Арабский	6582	Грузинский	7565	Малайала	7776	Суданский	8385
Армянский	7289	Германия	6869	Мальтийский	7784	Суахили	8387
Ассамский	6583	Греческий	6976	Маори	7773	Шведский	8386
Аймарский	6588	Гренландский	7576	Марати	7782	Тагальский	8476
Азербайджанский	6590	Гуарани	7178	Молдавский	7779	Таджикский	8471
Башкирский	6665	Гуджарати	7185	Монгольский	7778	Тамильский	8465
Баскский	6985	Хауса	7265	Наури	7865	Татарский	8484
Бенгальский; Банга	6678	Иврит	7387	Непальский	7869	Телугу	8469
Бутани	6890	Хинди	7273	Норвежский	7879	Тайский	8472
Бихари	6672	Венгерский	7285	Ория	7982	Тибетский	6679
Бретонский	6682	Исландский	7383	Пенджабский	8065	Тигринья	8473
Болгарский	6671	Индонезийский	7378	Пушту	8083	Тонго	8479
Бирманский	7789	Интерлингва	7365	Персидский	7065	Турецкий	8482
Белорусский	6669	Ирландский	7165	Польский	8076	Туркменский	8475
Камбоджийский	7577	Итальянский	7384	Португальский	8084	Тви	8487
Каталонский	6765	Японский	7465	Кечуа	8185	Украинский	8575
Китайский	9072	Яванский	7487	Ретороманский	8277	Урду	8582
Корсиканский	6779	Канадский	7578	Румынский	8279	Узбекский	8590
Хорватский	7282	Кашмир	7583	Русский	8285	Вьетнамский	8673
Чехия	6783	Казахский	7575	Самоа	8377	Волапок	8679
Датский	6865	Киргизский	7589	Санскрит	8365	Уэльский	6789
Голландский	7876	Корейский	7579	Шотландский	7168	Вола	8779
Английский	6978	Курдский	7585	Сербский	8382	Хоса	8872
Эсперанто	6979	Лаосский	7679	Сербскохорватский	8372	Идиш	7473
Эстонский	6984	Латынь	7665	Шона	8378	Йоруба	8979
Фарси	7079	Латышский	7686	Синди	8368	Зулусский	9085

Коды стран

Выбирайте код страны из данного списка.

Страна	Код	Страна	Код	Страна	Код	Страна	Код
Афганистан	AF	Эфиопия	ET	Малайзия	MY	Саудовская Аравия	SA
Аргентина	AR	Фиджи	FJ	Мальдивские острова	MV	Сенегал	SN
Австралия	AU	Финляндия	FI	Мексика	MX	Сингапур	SG
Австрия	AT	Франция	FR	Монако	MC	Республика Словакия	SK
Бельгия	BE	Германия	DE	Монголия	MN	Словения	SI
Бутан	BT	Великобритания	GB	Марокко	MA	Южная Африка	ZA
Боливия	BO	Греция	GR	Непал	NP	Южная Корея	KR
Бразилия	BR	Гренландия	GL	Нидерланды	NL	Испания	ES
Камбоджа	KH	Исландия	HM	Апильские острова (гол.)	AN	Шри-Ланка	LK
Канада	CA	Гонконг	HK	Новая Зеландия	NZ	Швеция	SE
Чили	CL	Венгрия	HU	Нигерия	NG	Швейцария	CH
Китай	CN	Индия	IN	Норвегия	NO	Тайвань	TW
Колумбия	CO	Индонезия	ID	Оман	OM	Таиланд	TH
Конго	CG	Израиль	IL	Пакистан	PK	Турция	TR
Коста-Рика	CR	Италия	IT	Панама	PA	Уганда	UG
Хорватия	HR	Ямайка	JM	Парагвай	PY	Украина	UA
Республика Чехия	CZ	Япония	JP	Филиппины	PH	США	US
Дания	DK	Кения	KE	Польша	PL	Уругвай	UY
Эквадор	EC	Кувейт	KW	Португалия	PT	Узбекистан	UZ
Египет	EG	Ливия	LY	Румыния	RO	Вьетнам	VN
Сальвадор	SV	Люксембург	LU	Российская Федерация	RU	Зимбабве	ZW

Поиск и устранение неисправностей

Признак неисправности	Возможная причина	Меры по исправлению
Не включается питание.	<ul style="list-style-type: none"> Отключен шнур питания. 	<ul style="list-style-type: none"> Надежно подключите шнур питания к розетке питающей сети.
Питание включается, но DVD-плеер не работает.	<ul style="list-style-type: none"> Отсутствует диск. 	<ul style="list-style-type: none"> Вставьте диск. (Убедитесь, что загорелся индикатор DVD или audio CD в окне дисплея.)
Отсутствует изображение.	<ul style="list-style-type: none"> Телевизионный приемник не установлен в режим приема выходного сигнала DVD-плеера. 	<ul style="list-style-type: none"> Установите телевизионный приемник в соответствующий режим приема видеосигнала.
	<ul style="list-style-type: none"> Плохо подключен видеокабель. 	<ul style="list-style-type: none"> Надежно подключите видеокабель.
Отсутствует звук.	<ul style="list-style-type: none"> Аппаратура, подключенная с помощью кабеля аудиосигнала, не настроена на прием выходного сигнала DVD-плеера. 	<ul style="list-style-type: none"> Выберите для приемника аудиосигнала подходящий режим приема, так чтобы стал слышен звук DVD-плеера.
	<ul style="list-style-type: none"> Выключено питание аппаратуры, подключенной с помощью кабеля аудиосигнала. 	<ul style="list-style-type: none"> Включите аппаратуру, подключенную с помощью кабеля аудиосигнала.
	<ul style="list-style-type: none"> Неверно установлены опции AUDIO. 	<ul style="list-style-type: none"> Правильно установите опции для выхода цифрового аудиосигнала, после чего снова включите DVD-плеер нажатием на кнопку POWER (питание).
Не запускается воспроизведение на DVD-плеере.	<ul style="list-style-type: none"> Вставленный диск не пригоден для воспроизведения. 	<ul style="list-style-type: none"> Установите пригодный для воспроизведения диск. (Проверьте тип диска, систему цветности и код региона.)
	<ul style="list-style-type: none"> Включена блокировка (установлен рейтинг) 	<ul style="list-style-type: none"> Отмените блокировку, либо поменяйте рейтинг.
Пульт дистанционного управления не работает, как требуется.	<ul style="list-style-type: none"> Пульт дистанционного управления не направлен на датчик дистанционного управления DVD-плеера. 	<ul style="list-style-type: none"> Направьте пульт дистанционного управления на датчик дистанционного управления DVD-плеера.
	<ul style="list-style-type: none"> Пульт дистанционного управления слишком удален от DVD-плеера. 	<ul style="list-style-type: none"> Поднесите пульт дистанционного управления поближе к DVD-плееру.

Технические характеристики

Общие характеристики

Электропитание: 110-240 В перем. тока, 50/60 Гц

Потребляемая мощность: 12 Вт

Габаритные размеры (прибл.):

430 x 39 x 242 мм (Ш x В x Д) без опоры

Масса (прибл.): 2,2 кг

Диапазон температур при эксплуатации:
от 5°C до 35°C (от 41°F до 95 °F)

Влажность при эксплуатации: от 5 % до 90 %

Выходы

VIDEO OUT (видеовыход):

1 В (размах) 75 Ом, отрицат. синхр., гнездо RCA x 1 / SKART (КТВ)

COMPONENT VIDEO OUT (компонитный видеовыход):

(Y) 1,0 В (размах), 75 Ом, отрицат. синхр., гнездо RCA x 1 (Pb)/(Pr) 0,7 В (размах), 75 Ом, гнездо RCA x 2

AUDIO OUT (выход аудиосигнала):

2,0 В эфф. (1 кГц, 0 дБ), 600 Ом, гнездо RCA (L, R) x 1 / SKART (КТВ)

DIGITAL OUT (цифровой выход) (КОАКСИАЛЬНЫЙ):
0,5 В (размах), 75 Ом, гнездо RCA x 1

DIGITAL OUT (цифровой выход) (ОПТИЧЕСКИЙ):
3 В (размах), 75 Ом, оптический разъем x 1

Система

Лазер:

Полупроводниковый лазер, длина волны – 650 нм

Система цветности сигнала: PAL / NTSC

Частотная характеристика:

DVD (PCM 96 кГц): от 8 Гц до 44 кГц

DVD (PCM 48 кГц): от 8 Гц до 22 кГц

CD: от 8 Гц до 20 кГц

Отношение сигнал-шум:

Более 100 дБ (только для разъемов аналогового выхода ANALOG OUT)

Нелинейные искажения: Менее 0,008%

Динамический диапазон:

Более 90 дБ (DVD/CD)

Принадлежности:

Видеокабель (1), аудиокабель (1), пульт дистанционного управления (1), батареи (2)

Примечание: Конструкция и технические характеристики могут быть изменены без уведомления.