



# تليفزيون ملون كتيب الإرشادات للمالك

رجو قراءة هذا الكتيب بدقة قبل تشغيل الجهاز. واحتفظ به للرجوع إليه  
مستقبلاً

سجل رقم الموديل والرقم المسلسل للجهاز. أنظر البطاقة المرفقة على  
الغطاء خلف الجهاز مع تسجيل هذه المعلومات وتقديمها للبائع طرفكم عند  
الإحتياج للخدمة.

رقم الموديل :

رقم المسلسل :

NO : 3828VA0501F (MP03AB, 136B/E/F TX)

## المحتويات

٣	تركيب
٤	ماكن ووظائف أزرار التحكم الوحدة اليدوية للتحكم عن بعد (الريموت كنترول) تركيب البطاريات / اللوحة الإمامية
٧	التشغيل الأساسي التشغيل والإيقاف / إختيار البرنامج / ضبط درجة الصوت الرؤية السريعة / وظيفة الإسكات / العرض الأوتوماتيكي إختيار اللغة على الشاشة (التربو)
٨	القوائم على الشاشة إختيار القائمة
٩	ضبط محطات التلفزيون ضبط توليف القنوات والبرامج أوتوماتيكياً ضبط توليف القنوات يدوياً / ضبط التوليف الدقيق تعديل البرنامج / البرنامج المفضل / إستدعاء جدو البرامج
١٤	ضبط الصورة PSM (ذاكرة حالة الصورة) / XD VM (تضمين السرعة) ضبط الصورة / التجمع الأوتوماتيكي (التربو) التثبيت (التربو) / نموذج الصورة إختيار الصورة السريعة (التربو) / العين (إختيارية)
١٩	ضبط الصوت SSM (ذاكرة حالة الصوت) / ضبط الصوت إختيار الصوت السريع (التربو) / إختيار مخرج الصوت الاستقبا الأستريو/المزدوج إستقبا الصوت NICAM (إختيارية)
٢٢	ضبط الوقت زمن الإيقاف / زمن التشغيل الإيقاف الأتوماتيكي بالتوقيت
٢٣	الوظائف الأخرى أوضاع التلفزيون والصوت والصورة / الوضع فيجا (إختيارية) التحويل الأتوماتيكي للصوت والصورة (إختيارية) مفتاح منع التشغيل من قبل الأطفأ / جهاز التوقيت لغرض النوم
٢٥	التشغيل PIP (الصورة المصغرة الإضافية) (إختيارية) التشغيل والإيقاف / إختيار برنامج للصورة الفرعية (إختيارية) التحويل بين الصور الرئيسية والفرعية إختيار برنامج للصورة الفرعية مقاس الصورة الفرعية / تثبيت الصورة الفرعية تعديل وضع الصورة الفرعية / مع البرنامج
٢٦	قناة المعلومات (إختيارية) التشغيل/الإيقاف / النص السيط الوضع العلوي (Top Text) (إختيارية) النصوص السريعة / وظائف قناة المعلومات الخاصة
٢٩	توصيل المعدات الخارجية مقبس الهوائي / مقبس يورو سكارث (إختيارية) مخارج الصوت / الصورة، المدخل / المخرج (إختيارية) توصيل الصوت / الصورة -ج في المقابس (S-AV) (إختيارية) مقابس مداخل المكونات مقابس مخارج الصوت المتغيرة (مخرج الصوت) مقابس مخرج الشاشة لخبيطمص لخشلاء لخبي تلخ تلخ لمص لخالخالمآة / لخشلاء لخخاعم (إختيارية)
	قائمة بحث وإصلاح الأعطا

---

## التركيب

---

### الطاقة الكهربائية

هذا الجهاز يعمل على المصدر الرئيسي للتيار المتردد. والفولت كما هو مبين على البطاقة على الغطاء الخلفي. ولا تستخدم التيار المستمر أبداً في الجهاز. وفي حالة العواصف أو إنقطاع التيار، نرجو سحب الهوائي والتوصيلات الرئيسية.

### تحذير

لمنع مخاطر الحرائق والصدمات الكهربائية، لا تعرض الجهاز للمطر أو الرطوبة.

### الخدمة

تجنب فك الغطاء في الجهاز لأن هذا يعرضك لفولت عالي جداً ومخاطر أخري. وإذا كان الجهاز لا يعمل بصورة سليمة، إفصله من الكهرباء وإتصل بالبائع طرفكم.

### الهوائي

يتم توصيل كابل الهوائي بالمقبس بالعلامة ٧٥ أوم علي الغطاء الخلفي. ولتحقيق أفضل إستقبا يفضل إستخدام هوائي خارجي.

### الموقع

أضبط موقعك بحيث لا يسقط ضوء الشمس أو الأشعة المباشرة على الشاشة. ويجب أن تتخذ الإحتياطات لمنع تعرض الجهاز لأي ذبذبات بدون داعي أو الرطوبة أو الأتربة أو الحرارة. وتأكد أيضاً أن الجهاز موضوع في وضع يسمح بالتدفق الحر للهواء. وتجنب تغطية فتحات التهوية علي الغطاء الخلفي. لا تضع الجهاز علي سطح منزلق أو غير مستقر حيث أن العجلات أسفل الجهاز قد تدفعه للحركة والتلف أيضاً.

عند عرض الصور الساكنة ( مثل الفيديو جيم أو نموذج الصورة ١٦ : ٩ أو ٤ : ٣ أو صورة داخل صورة PIP واستمرار بطاقة اسم المحطة لمدة طويلة ! فإن تأثير الصورة قد يظل مستمراً على الشاشة .

أنتج بموجب رخصة من شركة **Dolby Laboratories**. **Dolby** "Dolby" والرمز **D** الرز دوج هي علامات تجارية خاصة بشركة **Dolby Laboratories**. (إختياري)

## أماكن ووظائف أزرار التحكم

ميع الوظائف يمكن التحكم فيها باستخدام الوحدة اليدوية للتحكم عن بعد (الريموت كنترو) وبعض الوظائف يمكن ضبطها أيضاً من الأزرار على اللوحة في مقدمة الجهاز.

### الوحدة اليدوية للتحكم عن بعد (الريموت كنترو).

قبل أن تستخدم الريموت كنترو، نرجو تركيب البطاريات.

١ - مفتاح الكهرباء  
وهو يقوم بتشغيل العدة من الوضع الإحتياطي أو وضع الفصل إلى وضع الإحتياطي (جاهز للتشغيل).

٢ - التلفزيون / أطراف الصوت والصورة  
يقوم بالإختيار بين وضع تشغيل التلفزيون أو الوضع أوديو نبيديو لإخلاء القائمة من الشاشة.  
لتحويل الجهاز لوضع التشغيل من الوضع الإحتياطي.

٣ - زر الصوت السريع (التربو)  
وهو الزر الذي يقوم بإختيار الصوت السريع.

### ٤ - أزرار الصورة الفرعية PIP (التربو)

يقوم بتحويل الصورة الفرعية للتشغيل أو الإيقاف.

PIP

PR+/-

يقوم بإختيار البرنامج للصورة الفرعية.

SWAP

يقوم بالتباد بين الصورة الرئيسية والصورة الفرعية.

المدخل (التربو)

يقوم بإختيار وضع المدخل للصورة الفرعية.

المقاس

يقوم بضبط مقاس الصورة الفرعية.

إيقاف

لتجميد حركة الصورة.

الوضع

يعيد تحديد مكان الصورة الفرعية في إتجاه عقارب الساعة.

SCAN

يقوم بتحويل وضع مسح البرنامج تشغيلاً أو إيقافاً عبر ١٢ صور فرعية.

### ٥ - قائمة الإختيارات

يقوم بالإختيار من القائمة.

### ٦ - زر تشغيل البرنامج (إلى أعلى / إلى أسفل)

وهو يقوم بإختيار البرنامج أو البند في القائمة.

وهو يقوم بتشغيل الجهاز من وضع الإحتياطي.

جهازة الصوت (إلى أسفل أو إلى أعلى)

لتعديل جهازة الصوت.

لضبط إختيارات القائمة.

موافق

لقبو إختيارك أو لعرض الوضع الحالي.

### ٧ - أزرار الأرقام

وهي تقوم بتحويل الجهاز من وضع الإحتياطي إلى وضع التشغيل أو لإختيار رقم مباشرة.

### ٨ - PSM (ذاكرة حالة الصورة)

لإستدعاء الضبط المفضل للصورة لديك.

### ٩ - العين

وهي تقوم بتحويل وظيفة العين تشغيلاً أو إيقافاً.

١٠-٢/١

وهو يقوم بإختيار اللغة إذاعة لغة مزدوجة ويقوم بإختيار معد إخراج الصوت.

### ١١- أزرار جهاز الفيديو

للتحكم في مسجل نبيديو كاسيت LG.

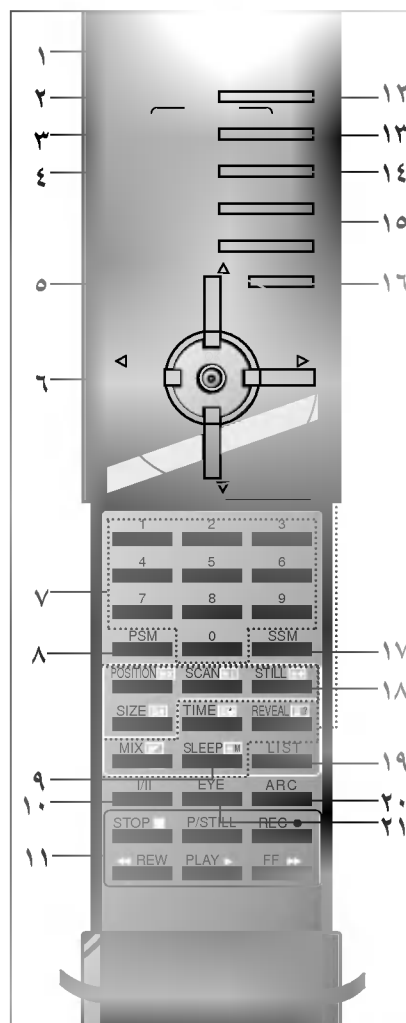

(مع برنامج النصوص الإخبارية)  
(مع برنامج صورة داخل صورة)

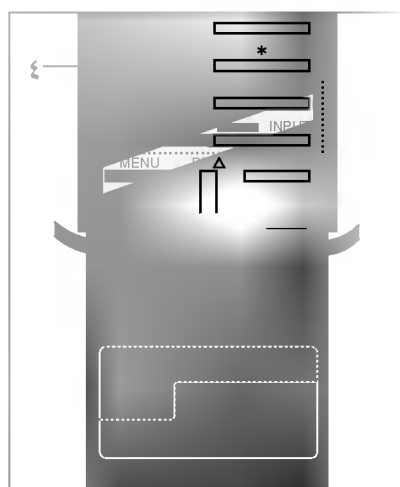

(بدون النصوص الإخبارية)  
(مع برنامج صورة داخل صورة)

## أماكن ووظائف أزرار التحكم

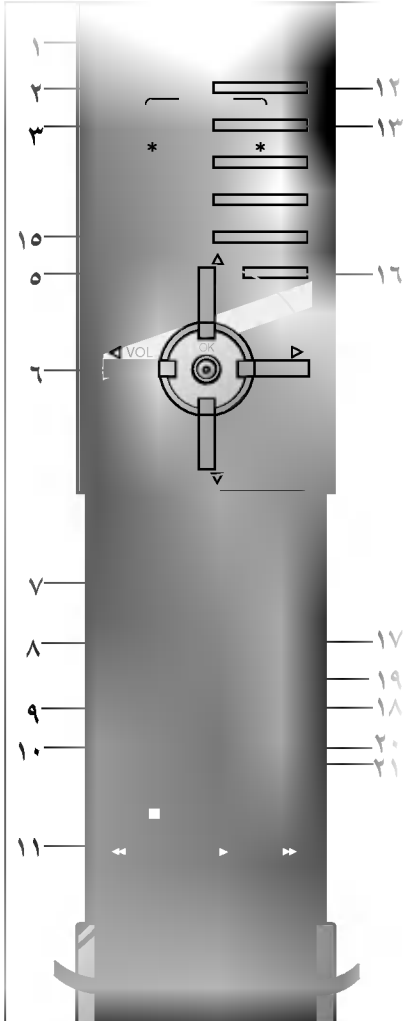

( بدون النصوص الإخبارية / صورة داخل صورة )

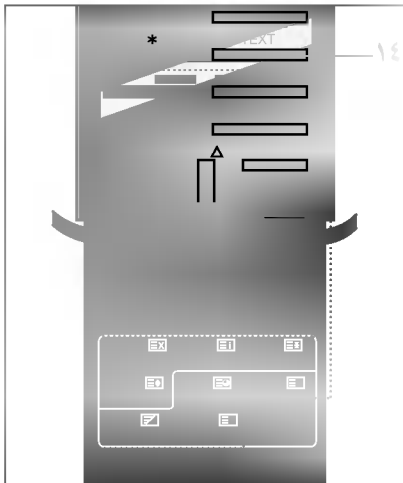

( مع برنامج النصوص الإخبارية )  
( بدون صورة داخل صورة )

### ١٢- MULTIMEDIA

لاختيار أوضاع المكون ١ أو المكون.

### ١٣- زر الصورة السريعة (التربو)

وهو الزر الذي يقوم بإختيار الصورة السريعة.

### ١٤- أزرار عرض النصوص الإخبارية

هذه الأزرار يتم إستخدامها لعرض النصوص الإخبارية. ولمزيد من التفاصيل، أنظر الجزء الخاص بالنصوص الإخبارية.

١٥- يقوم بإرجاع البرنامج الذي سبق مشاهدته.

### ١٦- زر الإسكات

وهو يقوم بتشغيل أو إيقاف الصوت.

### ١٧- SSM (ذاكرة حالة الصوت)

لإستدعاء الوضع المفضل لديك لضبط الصوت.

### ١٨- إيقاف

يجمد حركة الصورة الفرعية.

### ١٩- القائمة

يعرض جدو البرنامج.

### ٢٠- ARC (التحكم في نسبة الأبعاد)

لتعديل نموذج أبعاد الصورة.

### ٢١- العين (إختيارية)

وهي تقوم بتحويل وظيفة العين تشغيلاً أو إيقافاً.

\* هذه الوظيفة غير موجودة في هذا الجهاز.

**الأزرار الملونة :** تستخدم هذه الأزرار للنصوص التليفزيونية (لموديلات تليتكست فقط) أو تعديل البرنامج.

**ملاحظة:** في وضع عرض النصوص، فإن الزر **PR+/-** و **SWAP** و **INPUT** يتم إستخدامها لوظيفة عرض النصوص.

### تركيب البطاريات

يتم تشغيل جهاز الريموت كتنرو بإستخدام حجرين بطارية من المقاس AAA. اسحب برفق غطاء الريموت كتنرو حتى تقوم بفتح غطاء البطاريات. ويتم تركيب بطاريتين كما هو مبين بالرموز القطبية (+) و (-) بالعلامات داخل غلاف البطارية.

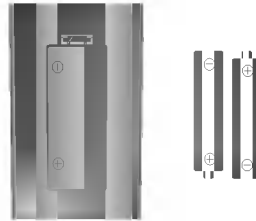

**ملاحظة:** لغرض تجنب التلف من احتمالات تسرب البطارية، يتم فك البطاريات إذا كنت لا تنوي إستخدام الريموت كتنرو لمدة زمنية ممتدة.

## أماكن ووظائف أزرار التحكم

للوحة الإمامية

• السلسلة RT-44NB10

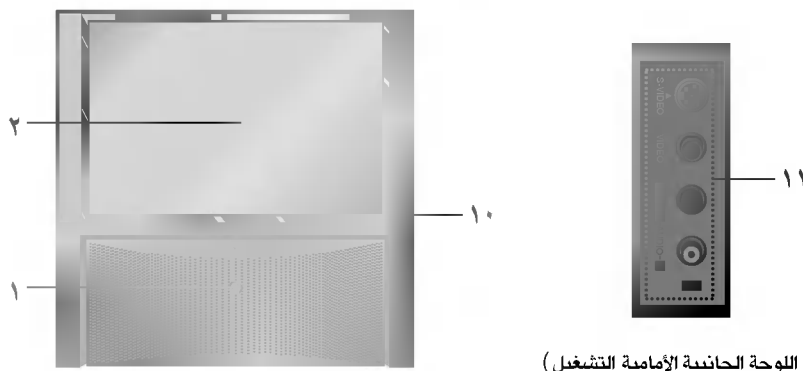

( اللوحة الجانبية الإمامية التشغيل )

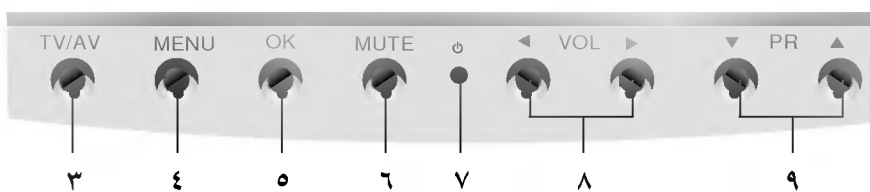

- ١ - مفتاح الكهرباء الرئيسي وهو يقو بتحويل الجهاز تشغيلاً أو إيقافاً.
- ٢ - حساس التحكم عن بعد
- ٣ - التلفزيون / أطراف الصوت والصورة (التربو) يقوم بالإختيار بين وضع تشغيل التلفزيون أو الوضع أوديو نييديو لإخلاء القائمة من الشاشة. لتحويل الجهاز لوضع التشغيل من الوضع الإحتياطي.
- ٤ - قائمة الإختيارات يقوم بالإختيار من القائمة.
- ٥ - مطابق لقبو أختياركم أو لعرض الوضع الحالي.
- ٦ - زر الإسكات وهو يقوم بتشغيل أو إيقاف الصوت.
- ٧ - مابين الكهرباء / الإحتياطي وهو يضئ بإضاءة لامعة عندما يكون الجهاز في الوضع الإحتياطي ويعتم عند تشغيل الجهاز. يومض عند إدخا الإشارة من الريموت كنترول.
- ٨ - درجة الصوت (إلى أعلى / إلى أسفل) لضبط درجة الصوت. لضبط القوائم.
- ٩ - (البرنامج إلى أعلى / إلى أسفل) لاختيار برنامج أو بند في القائمة. لتحويل الجهاز للتشغيل من وضع الإحتياطي.
- ١٠ - العين (اختيارية) لضبط الصورة بحسب الأحوا المحيطة.
- ١١ - وصلات الصوت والصورة في المقابس (AV3) لتوصيل مقابس الصوت والصورة للمعدات الخارجية مع هذه المقابس. مخارج مقابس الصوت والصورة S - نييديو (S-AV) لتوصيل مخارج الفيديو مع جهاز نييديو S بالتوصيل مع مخرج S - نييديو. ويتم توصيل مخارج الصوت في جهاز الفيديو S مع مخارج الصوت كما في النظام AV3.
- \* العجلات السفلية (أسفل الجهاز) تدور فيتحرك الجهاز بسهولة.

## التشغيل الأساسي

### التشغيل والإيقاف

- 1 - اضغط زر الكهرباء الرئيسي لتحويل الجهاز إلى وضع التشغيل.
- 2 - إذا كان الجهاز في الوضع الاحتياطي، رضغط على زر الكهرباء أو زر إختيار البرامج أو زر التلفزيون والصوت والصورة أو أزرار الأرقام على الريموت كندترو لغرض التشغيل الكامل.
- 3 - اضغط زر الكهرباء علي الريموت كندترو . وعندئذ يعود الجهاز إلى الوضع الاحتياطي.
- 4 - اضغط زر الكهرباء الرئيسي مرة أخرى لإطفاء الجهاز.

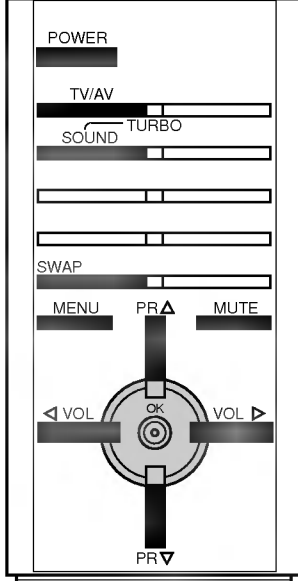

**ملاحظة:** إذا حدث أثناء تشغيل الجهاز وتم فصل قابس الكهرباء الرئيسي، فإن الجهاز سوف يتحو إلي وضع الإنتظار أو وضع التشغيل عند إعادة وضع قابس الكهرباء في مقبس الكهرباء.

### إختيار البرنامج

يمكنك إختيار رقم البرنامج بإستخدام زر البرنامج أو أزرار الأرقام.

### ضبط درجة الصوت

إضغط زر درجة الصوت لضبط درجة الصوت  
**ملاحظة:** عند تشغيل سماعة التلفزيون ( TV / السماعة ) ! فإن هذه الوظيفة متوافرة.

### الرؤية السريعة

إضغط زر التباد (SWAP) لرؤية القناة الأخيرة التي كنت تشاهدها.

**ملاحظة:** تعمل هذه الوظيفة فقط عند ضبط البرنامج المفضل في وضع الفصل . وفيما عدا ذلك فإن كل ضغطة على هذا الزر ستؤدي إلى إختيار برنامج مفضل مختزن.

### وظيفة الإسكات

إضغط زر الإسكات. وعندئذ يتم إطفاء الصوت وتظهر علامة إطفاء الصوت. ويمكنك إلغاء ذلك بالضغط على زر الإسكات أو زر درجة الصوت أو 2/1 أو زر الصوت السريع.

### العرض الأوتوماتيكي

لمراجعة جميع القوائم المبرمجة في الجهاز، اضغط الزر OK على لوحة التحكم الأمامية لحوالي 5 ثواني، ولإيقاف العرض الأوتوماتيكي، اضغط أي زر على لوحة التحكم الأمامية وزر الكهرباء على وحدة التحكم ريموت كوندترو.

### إختيار اللغة على الشاشة (التربو)

يمكن عرض القائمة على الشاشة باللغة المطلوبة. وعليك إختيار لغتك أولاً.

- 1 - اضغط زر القائمة لإختيار محطة القائمة.
- 2 - اضغط الزر الأيمن ثم زر الحركة لأعلي وأسفل لإختيار اللغة.
- 3 - اضغط الزر الأيمن ثم زر الحركة لأعلي وأسفل لإختيار اللغة التي ترغبها. جميع العروض المبينة علي الشاشة ستظهر باللغة المختارة. اضغط الزر OK أو الزر ◀ لإختيار قائمة المحطات.
- 4 - اضغط بصفة متكررة على زر القائمة MENU للرجوع إلى المشاهدة العادية للتلفزيون.





## ضبط محطات التلفزيون

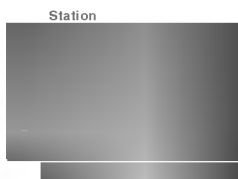

يمكن تخزين عدد يصل إلى ١٠٠ قناة تلفزيونية في هذا الجهاز باستخدام أرقام البرامج (٠٠-٩٩) وبمجرد تحديد الضبط المسبق لهذه القنوات، سيكون بإمكانك استخدام أزرار الأرقام أو أزرار تحريك البرامج إلى أعلى وإلى أسفل لغرض اختيار القنوات التلفزيونية ومحطات التلفزيون التي قمت ببرمجتها. ويمكن ضبط توليف القنوات باستخدام الأوضاع الأوتوماتيكية أو اليدوية.

**ملاحظة:** في بعض الموديلات يمكن تخزين عدد يصل إلي ٢٠٠ محطة تلفزيونية.

### ضبط توليف القنوات والبرامج أوتوماتيكياً

جميع المحطات التي يمكن إستقبالها يتم تخزينها بتتابع هذا الأسلوب. وإننا نوصي باستخدام البرمجة الأوتوماتيكية أثناء تركيب هذا الجهاز.

- ١ - اضغط زر القائمة تكراراً لإختيار قائمة المحطات.
- ٢ - اضغط الزر الأيمن ثم الزر لأعلى وأسفل لإختيار البرنامج أوتوماتيكياً.
- ٣ - اضغط الزر الأيمن لعرض قائمة البرنامج الأوتوماتيكي.

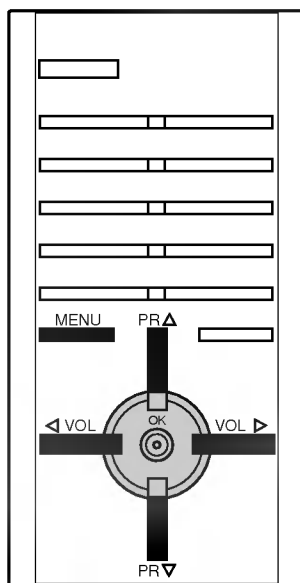

Auto programme



- ٤ - اضغط الزر ▶. يتم اختيار نظام التلفزيون باستخدام الزر لأعلى وأسفل في قائمة السحب لأسفل في النظام:
  - BG : (آسيا / نيوزيلاندا / الشرق الأوسط / أفريقيا / استراليا)
  - I : (هونغ كونج / جنوب أفريقيا)
  - DK : (شرق أوروبا / الصين / أفريقيا / كومونولث الإتحاد السوفيتي السابق)
  - M : (الولايات المتحدة الأمريكية / كوريا / الفلبين) (التربو)
- ٥ - اضغط الزر OK أو الزر ◀.
- ٦ - اضغط زر البرنامج (الحركة إلى أعلى وإلى أسفل) لإختيار وضع التخزين.
- ٧ - اضغط الزر ▶. يتم اختيار رقم البداية للبرنامج باستخدام الزر أو أزرار الأرقام في وضع التخزين من قائمة السحب إلى أسفل. وأي رقم أقل من ١٠ يتم إدخاله باستخدام الأزرار الرقمية مع وضع الرقم صفر قبله أي (٠٥) (أو ٠٠٥) لإختيار القيمة ٥.
- ٨ - اضغط الزر OK.
- ٩ - اضغط زر الحركة إلى أعلى وإلى أسفل لإختيار وضع البحث العادي أو وضع البحث السريع.

**ملاحظة:**

- أ - وضع البحث السريع أسرع من وضع البحث العادي في بعض الموديلات فإن هذه العمليات للبحث تقوم تلقائياً بتخزين جميع المحطات والقنوات التي يمكن إستقبالها.
  - ب - إذا كانت المحطة التي تم برمجتها ذات صوت ضعيف، يتم إختيار النظام مرة أخرى في قائمة البرمجة اليدوية.
  - ١٠ - اضغط الزر الأيمن لبداية البرمجة الأوتوماتيكية.
- جميع المحطات والقنوات التي يمكن إستقبالها يتم تخزينها.

Auto programme

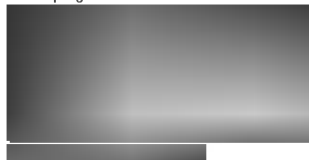

(البحث السريع)

Auto programme

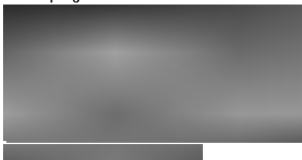

(البحث العادي)

لغرض إيقاف البرمجة الأوتوماتيكية، اضغط زر القائمة. عند إكمال البرمجة الأوتوماتيكية، تظهر قائمة مراجعة وتعديل البرنامج على الشاشة. أنظر الجزء الخاص بتعديل البرنامج لغرض تعديل البرنامج الذي تم تعديله.

- ١١ - اضغط بصفة متكررة على زر القائمة MENU للرجوع إلى المشاهدة العادية للتلفزيون.

## ضبط محطات التلفزيون

### ضبط توليف القنوات يدوياً

الغرض من هذه البرمجة اليدوية هو ضبط توليف القنوات يدوياً وتنظيم المحطات بالترتيب الذي ترغب فيه. وأيضاً يمكنك تعيين اسم محطة بخمسة حروف لكل رقم برنامج.

- ١ - اضغط زر القائمة تكراراً لإختيار قائمة المحطات.
- ٢ - اضغط الزر الأيمن ثم الزر لأعلي وأسفل لإختيار البرنامج اليدوي.
- ٣ - اضغط الزر الأيمن لعرض قائمة البرنامج اليدوي.

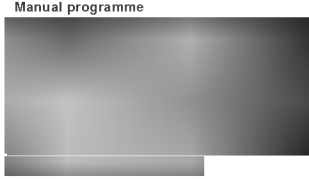

- ٤ - اضغط الزر ▲ ١ ▼ لإختيار البرنامج.
- ٥ - اضغط الزر ► لإختيار رقم البرنامج. ويتم إختيار رقم البرنامج المطلوب (٠ إلى ٩٩) بإستخدام زر الحركة لليمين واليسار أو أزرار الأرقام على قائمة سحب البرنامج. وأي رقم أقل من ١٠ يتم ادخاله بإضافة الخانة أمامه، أي أن ٥ تكتب (٠٥) أو (٠٠٥).
- ٦ - اضغط الزر OK.
- ٧ - اضغط زر الإختيار إلى أعلى وإلى أسفل لإختيار النظام (سيستم).
- ٨ - اضغط الزر ►. يتم إختيار نظام التلفزيون بإستخدام الزر لأعلي وأسفل في قائمة السحب لأسفل في النظام:
  - BG: (آسيا / نيوزيلاندا / الشرق الأوسط / إفريقيا / استراليا)
  - I: (هونج كونج / جنوب أفريقيا)
  - DK: (شرق أوروبا / الصين / أفريقيا / كومونولث الإتحاد السوفيتي السابق)
  - M: (الولايات المتحدة الأمريكية / كوريا / الفلبين) (التربو)
- ٩ - اضغط الزر OK أو الزر ◀.
- ١٠ - اضغط زر البرنامج (الحركة إلى أعلى وإلى أسفل) لإختيار القناة.
- ١١ - اضغط الزر ►. اضغط الزر لأعلي وأسفل لإختيار الموجات العالية التردد / الفائقة العلو V/UHF أو قنوات الكابل على قائمة السحب لأسفل للقنوات. إذا إمكن، قم بإختيار أرقام القنوات مباشرة وذلك بإستخدام أزرار الأرقام. أي رقم أقل من (١٠) يتم إدخاله مع رقم صفر قبله، أي تكتب (٠٥) (أو ٠٠٥) بدلاً من (٥).
- ١٢ - اضغط الزر OK أو الزر ◀.
- ١٣ - اضغط زر البرمجة إلى أعلى وإلى أسفل لإختيار البحث.
- ١٤ - اضغط الزر ►. اضغط الزر لبدأية البحث في قائمة البحث مع السحب لأسفل. وفي حالة إكتشاف محطة فإن البحث سوف يتوقف.
- ١٥ - اضغط الزر موافق لغرض التخزين وعندئذ تظهر شاشة التخزين (STORED).

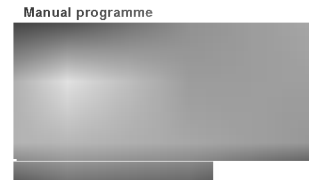

- ١٦ - لتخزين محطة أخرى، يتم تكرار الخطوات من ٤ إلى ١٥.
- ١٧ - اضغط بصفة متكررة على زر القائمة MENU للرجوع إلى المشاهدة العادية للتلفزيون.

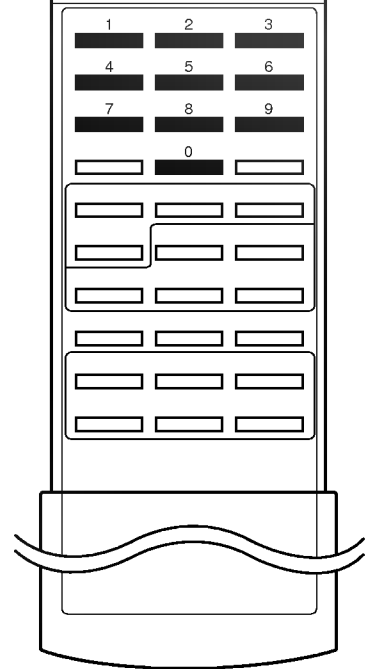
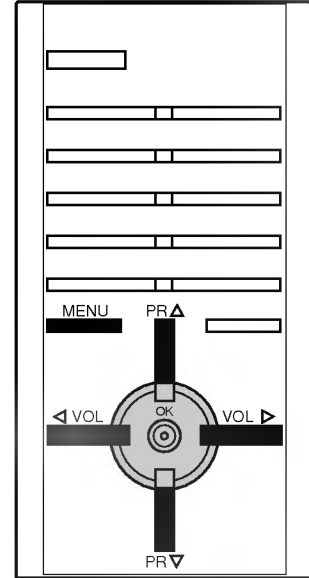
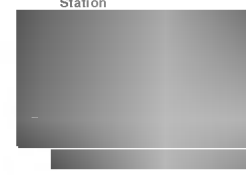

## ضبط محطات التلفزيون

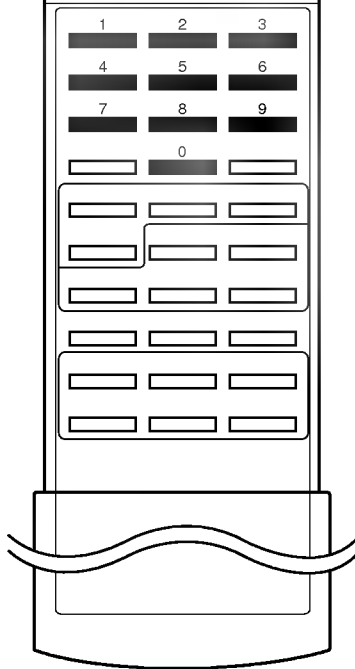
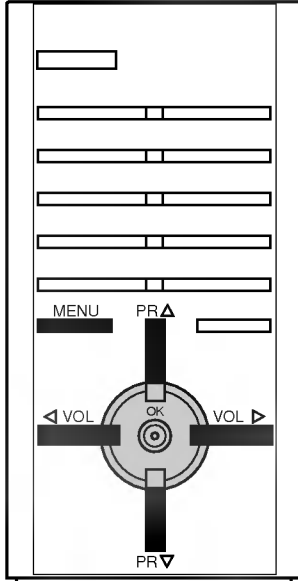
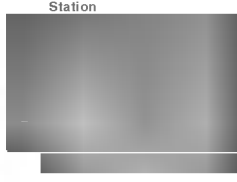

### حديد إسم للمحطة

- ١ - يتم تكرار توليف البرنامج اليدوي (الخطوات من ١-٣).
- ٢ - اضغط زر الحركة إلى أعلى أو إلى أسفل لإختيار الأسم.
- ٣ - اضغط الزر ▶ على Menu السحب للاسم.
- ٤ - اضغط الزر ▲. ويمكنك استخدام الخانة الخالية أو + أو - والرقم ٠ إلى ٩ والحروف الأبجدية A إلى Z.
- بإستخدام الزر لأسفل يمكنك الإختيار في الإتجاه المضاد.
- ٥ - يتم إختيار الوضع التالي بالضغط على الزر ▶ \ ◀ ثم يتم إختيار الحرف وهكذا.
- ٦ - اضغط الزر OK.
- ٧ - اضغط بصفة متكررة على زر القائمة MENU للرجوع إلى المشاهدة العادية للتلفزيون.

### وظيفة الـ Booster (التربو)

في بعض الموديلات يعتبر الـ Booster وظيفة إختيارية. فقط الجهاز المزود بوظيفة الـ Booster يمكن أن يقدم هذه الوظيفة.

إذا كان الإستقبال ضعيفاً لإرسا التلفزيون، قم بإختيار وظيفة الـ Booster في وضع التشغيل. إذا كانت حالة الصورة جيدة، فلا تقم بتشغيل الـ Booster.

- ١ - يتم تكرار توليف البرنامج اليدوي (الخطوات من ١-٣).
- ٢ - اضغط الزر لأعلي وأسفل لإختيار مفتاح التقوية (BOOSTER).
- ٣ - اضغط الزر ▶.
- ٤ - اضغط الزر لأعلي وأسفل لإختيار التشغيل أو الإيقاف لقائمة السحب لأسفل لمفتاح التقوية BOOSTER.
- ٥ - اضغط الزر OK.
- ٦ - اضغط بصفة متكررة على زر القائمة MENU للرجوع إلى المشاهدة العادية للتلفزيون.

### ضبط التوليف الدقيق

التوليف الدقيق مطلوب فقط إذا كان الإستقبال ضعيفاً.

- ١ - يتم تكرار توليف البرنامج اليدوي (الخطوات من ١-٣).
- ٢ - اضغط زر الحركة إلى أعلى وإلى أسفل لإختيار الضبط الدقيق.
- ٣ - اضغط الزر ▶.

Manual programme



- ٤ - اضغط زر ضبط المحطة بالضبط الدقيق لإختيار أفضل صورة وصوت في قائمة السحب لأسفل للضبط الدقيق (FINE).
  - ٥ - اضغط الزر OK.
  - ٦ - اضغط بصفة متكررة على زر القائمة MENU للرجوع إلى المشاهدة العادية للتلفزيون.
- البرنامج الذي يتم ضبطه بالتوليف الدقيق يتم بيانه بالرقم الأصفر أثناء إختيار البرنامج.

## ضبط محطات التلفزيون

### تعديل البرنامج

هذه الوظيفة تمكنك من حذف أو تخطي البرامج المخترنة. وأيضاً يمكنك تحريك بعض المحطات إلى أرقام برامج أخرى أو يتم وضع بيانات لمحطة خالية في رقم البرمجة المختار.

- ١ - ضغط زر القائمة MENU ثم اضغط الزر ▲ \ ▼ لاختيار قائمة المحطات.
- ٢ - اضغط زر الإختيار إلى أعلى وإلى أسفل لإختيار ضبط وتعديل البرنامج.
- ٣ - اضغط الزر الأيمن لعرض قائمة تعديل البرنامج.

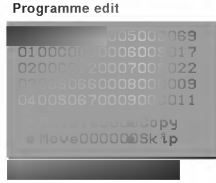

### حذف برامج

- ١ - يتم إختيار البرنامج المطلوب حذفه بأزرار الإتجاهات إلى أعلى وإلى أسفل أو إلى اليمين واليسار.
  - ٢ - اضغط الزر الأحمر مرتين.
- يتم حذف البرنامج المختار وجميع البرامج التالية يتم إزاحتها إلى أعلى لمسافة واحدة.

### نسخ برنامج

- ١ - يتم إختيار البرنامج المطلوب نسخة بإستخدام أزرار الإختيار في الإتجاه إلى أعلى أو إلى أسفل أو إلى اليمين واليسار.
  - ٢ - اضغط الزر الأخضر.
- جميع البرامج التالية يتم إزاحتها إلى أعلى خطوة واحدة.

### تحريك برنامج

- ١ - يتم إختيار البرنامج المطلوب تحريكه بأزرار الإتجاهات إلى أعلى وإلى أسفل أو إلى اليمين واليسار.
- ٢ - اضغط الزر الأصفر.
- ٣ - حرك البرنامج إلى رقم البرنامج المطلوب باستخدام زر الحركة لأعلى وأسفل أو أزرار الأرقام.
- ٤ - اضغط الزر الأصفر مرة أخرى لأنها هذه الخاصية.

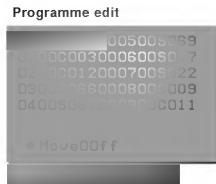

### تخطي رقم برنامج

- ١ - يتم إختيار رقم البرنامج المراد تخطيه بإستخدام الأزرار الخاصة بالإتجاهات إلى أعلى وإلى أسفل أو إلى اليمين واليسار.
- ٢ - اضغط الزر الأزرق. وعندئذ يتحو البرنامج الذي تم تخطيه إلى اللون الأزرق.
- ٣ - اضغط الزر الأزرق مرة أخرى لإطلاق البرنامج الذي تم تخطيه. وعند تخطي رقم برنامج فإن هذا سيعني أنه لن يكون بإمكانك إختياره بإستخدام زر حركة القنوات إلى أعلى وإلى أسفل خلا المشاهدة العادية للتلفزيون. وإذا كنت ترغب في إختيار البرنامج الذي تم تخطيه يتم إدخال رقم البرنامج مباشرة بإستخدام أزرار الأرقام أو يتم إختياره في تعديل البرنامج أو قائمة الجدو.

اضغط بصفة متكررة على زر القائمة MENU للرجوع إلى المشاهدة العادية للتلفزيون.

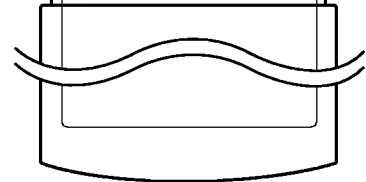
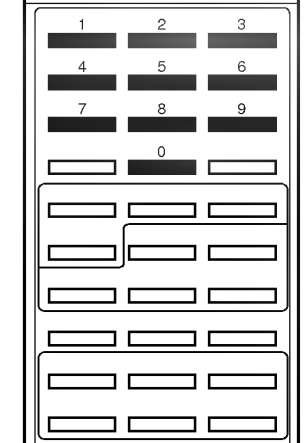
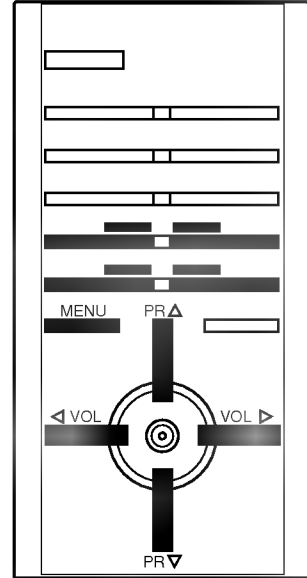
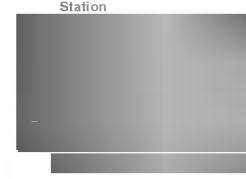

## ضبط محطات التلفزيون

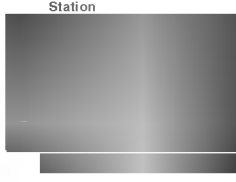

### البرنامج المفضل

هذه الوظيفة تتيح لك اختيار برامجك المفضلة مباشرة.

- ١ - اضغط زر القائمة MENU ثم اضغط الزر ▲ ١ ▼ لاختيار قائمة المحطات.
- ٢ - اضغط زر الإختيار إلي أعلى وإلى أسفل لإختيار ضبط وتعديل البرنامج.
- ٣ - اضغط الزر OK.

Favourite programme

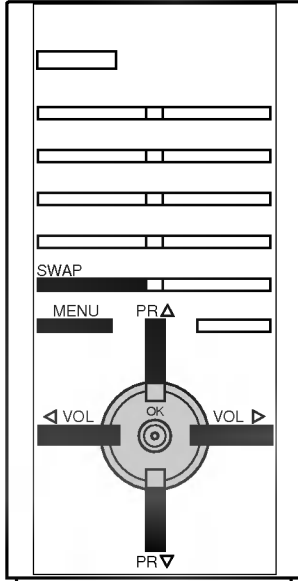

- ٤ - اضغط زر درجة الصوت لإختيار التشغيل أو الإيقاف.
  - ٥ - اضغط زر الحركة لأعلى وأسفل للاختيار.
  - ٦ - يتم إختيار رقم البداية لأرقام البرامج بإستخدام زر الحركة لليمين واليسار أو أزرار الأرقام، وأي رقم أقل من (١٠) يتم إدخاله بالأزرار الرقمية مع وضع الرقم صفر قبل الرقم، أي أن الرقم (٥) يسجل في هذه الحالة (٠٥).
  - ٧ - لتخزين برنامج آخر يتم تكرار الخطوات ٥ إلى ٦.
  - ٨ - اضغط الزر OK.
  - ٩ - اضغط بصفة متكررة على زر القائمة MENU للرجوع إلى المشاهدة العادية للتلفزيون.
- أضغط بصفة متكررة على زر المشاهدة SWAP لإختيار البرامج المفضلة المختزنة.

### إستدعاء جدو البرامج

يمكنك فحص البرامج المختزنة في الذاكرة بعرض جدو البرامج.

#### عرض جدو البرامج

يتم الضغط على زر قائمة البرامج لعرض قائمة جدو البرامج. يظهر جدو البرنامج على الشاشة. إن جدو برنامج واحد يحتوي على عشرة برامج كما هو مبين في الشكل بأسفل.

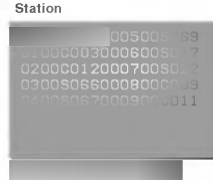

#### ملاحظة:

- أ - يمكنك أن تحصل على بعض البرامج باللون الأزرق. وقد أعدت هذه البرامج لتخطيها بالبرمجة الأتوماتيكية أو في وضع تعديل البرنامج.
- ب - بعض البرامج المزودة برقم القناة المبين في جدو البرامج توضح عدم تحديد أي إسم للمحطة.

#### إختيار برنامج في جدو البرامج

يتم إختيار البرنامج بأزرار الحركة إلى أعلى وإلى أسفل أو إلى اليمين واليسار. اضغط الزر موافق. عندئذ يتحو الجهاز إلى وضع رقم البرنامج المختار.

#### إستدعاء الصفحات من خلا جدو البرامج

توجد عشر صفحات لجدو البرامج وهي تحتوي على ١٠٠ (أو ٢٠٠) برنامج. وبالضغط على الأزرار إلى أعلى وإلى أسفل أو إلى اليمين واليسار بصفة متكررة يتم تقليب الصفحات. اضغط بصفة متكررة على زر القائمة MENU للرجوع إلى المشاهدة العادية للتلفزيون.

## ضبط الصورة

### PSM (ذاكرة حالة الصورة)

- ١ - اضغط زر القائمة MENU ثم اضغط الزر ▲ \ ▼ لاختيار قائمة الصورة.
- ٢ - اضغط الزر الأيمن ثم الزر لأعلي وأسفل لاختيار PSM.
- ٣ - اضغط الزر ► ثم الزر ▲ \ ▼ لاختيار ضبط الصورة علي قائمة السحب PSM.

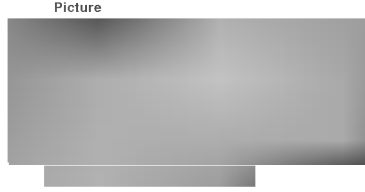

- ٤ - اضغط الزر OK أو الزر ◀.
- ٥ - اضغط بصفة متكررة على زر القائمة MENU للرجوع إلى المشاهدة العادية للتلفزيون.

يمكنك أيضاً استدعاء الصورة المطلوبة ( ديناميكية أو قياسية أو معتدلة أو ألعاب الكمبيوتر أو المستخدم باستخدام زر PSM من خلا وحدة التحكم عن بعد (ريموت كنترول). والصور القياسية والديناميكية والمعتدلة وصورة الألعاب يتم برمجتها في المصنع لغرض تقديم صورة جيدة ولا يمكن تعديلها.

### XD

يمكنك الاستمتاع بالصورة الواضحة والجيدة التحديد باستخدام تكنولوجيا معالج الواقع الرقمي الممتازة من LG.

- ١ - اضغط زر القائمة MENU ثم اضغط الزر ▲ / ▼ لاختيار قائمة الصورة.
- ٢ - اضغط الزر الأيمن ثم الزر لأعلي وأسفل لاختيار XD.
- ٣ - اضغط الزر الأيمن ثم الزر لأعلي وأسفل لاختيار ON أو OFF في قائمة السحب لأسفل XD.
- ٤ - اضغط الزر OK أو الزر ◀.
- ٥ - اضغط بصفة متكررة على زر القائمة MENU للرجوع إلى المشاهدة العادية للتلفزيون.

### MV (تضمين السرعة)

هذه الوظيفة لدعم حدة أطراف الصورة.

- ١ - اضغط زر القائمة MENU ثم اضغط الزر ▲ \ ▼ لاختيار قائمة الصورة.
- ٢ - اضغط الزر ► ثم الزر ▲ \ ▼ لضبط MV.
- ٣ - اضغط الزر الأيمن ثم الزر لأعلي وأسفل لاختيار MV.



- ٤ - اضغط الزر OK.
- ٥ - للتلفزيون.

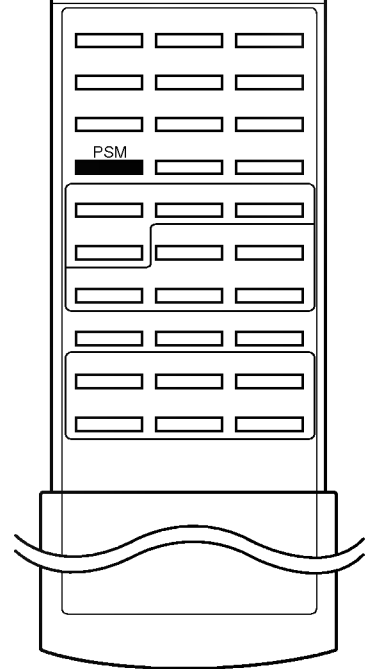
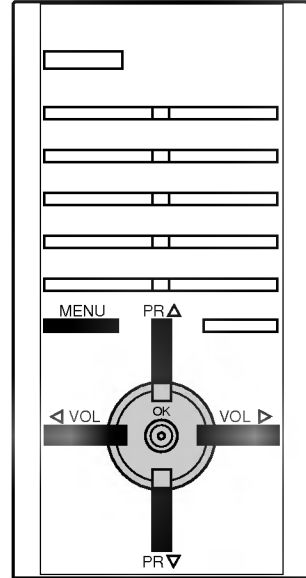
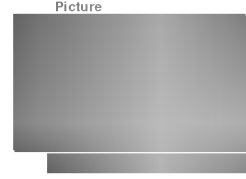

## ضبط الصورة

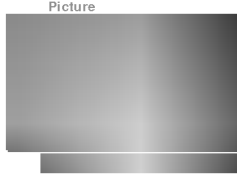

يمكنك ضبط الصورة من حيث التباين والإضاءة ودرجة الألوان ودرجة تحديد الألوان وصيغاتها (للمدخلات NTSC AV) بالمستويات التي تفضلها.

- 1 - اضغط زر القائمة MENU ثم اضغط الزر ▲ \ ▼ لاختيار قائمة الصورة.
- 2 - اضغط الزر ► ثم الزر ▲ \ ▼ لاختيار Contrast و Brightness و Colour و Sharpness.

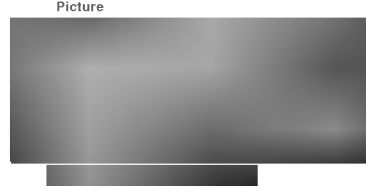
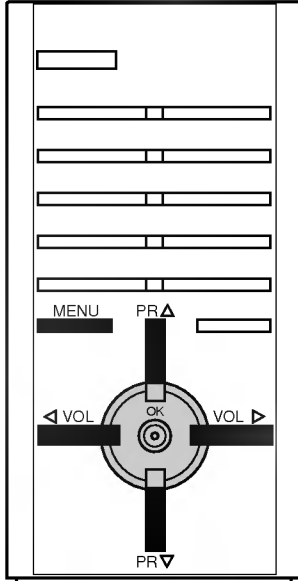

- 3 - اضغط زر التلفزيون / الصوت والصورة للرجوع للمشاهدة العادية للتلفزيون.

- 4 - اضغط الزر موافق لتقوم بتخزينها لصورة المستخدم.
- 5 - اضغط بصفة متكررة على زر القائمة MENU للرجوع إلى المشاهدة العادية للتلفزيون.

### التجمع الأوتوماتيكي

هذه الوظيفة تمكنك من ضبط تجمع الألوان على الشاشة أوتوماتيكيا أثناء استقبا الإشارات. وعند تركيب الجهاز لأو مرة أو نقله من مكان إلى مكان، قد تكون الصورة غير مستقرة مع ظلا بالألوان الثلاثة (أحمر وأخضر وأزرق). هذه المشكلة يمكن حلها بضبط التشتت اللوني.

- 1 - اضغط زر القائمة MENU ثم اضغط الزر ▲ \ ▼ لاختيار قائمة الصورة.

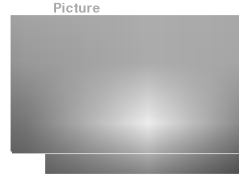

- 2 - اضغط الزر ► ثم الزر ▲ \ ▼ لاختيار التجمع الأوتوماتيكي.
- 3 - اضغط الزر ► لضبط تجمع الألوان أوتوماتيكيا.

### ملاحظة:

- ب - لون نقطة التشغيل يتم تعديله بالترتيب أزرق - أخضر - أحمر.
- د - جعل الإضاءة المحيطة معتمدة عندما تصبح الشاشة غير مستقرة أو تظهر الرسالة "النهاية" والرسالة "تأكد من إعتام الإضاءة في المكان بالشكل الكافي" على الشاشة بعد التشغيل وعندئذ يلزم تشغيل التجمع الأوتوماتيكي مرة أخرى.

## ضبط الصورة

### التشتت (إختباري)

هذه الوظيفة تمكنك من ضبط تجمع اللون للشاشة في المساحة الكاملة أو ٩ نقط خلال استقبال الإشارات. عند تركيب الجهاز لأول مرة أو عند نقله فإن الصورة قد تكون غير مستقرة مع ثلاثة ألوان شبحية ( أحمر ! أخضر ! أزرق ). يمكن حل هذه المشكلة بضبط تجمع اللون.

- ١ - اضغط زر القائمة MENU ثم اضغط الزر ▲ ١ ▼ لاختيار قائمة الصورة.
- ٢ - اضغط الزر اليمين ثم الزر لأعلى وأسفل لاختيار التشتت.
- ٣ - اضغط الزر ▶ ثم الزر ▲ ١ ▼ لاختيار ١ [+] (تجميع النقاط كلها) أو ٩ [+] (تجميع ٩ نقط فقط).

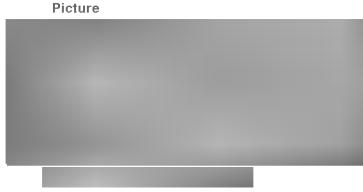

- ٤ - اضغط الزر ▶. يتم اختيار العرض ▲ ▼ ◀ ▶ في اللون الأحمر.

إذا كان العرض + غير مستقر مع ثلاثة ألوان شبحية فإن تجميع اللون يحتاج لضبط.

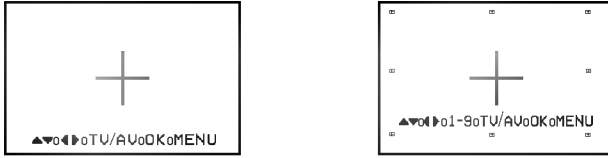

إذا كان العرض + بلون أبيض فإن ضبط تجميع اللون غير ضروري.

- ٥ - اضغط زر التلفزيون / الصوت والصورة AV/TV لاختيار العرض ▲ ▼ ◀ ▶ في اللون الأزرق.
- ٦ - اختيار ٩ فقط : اضغط [+] الزر رقم ( ١ : ٩ ) لاختيار الوضع الذي ترغب فيه لضبط التجميع.
- ٧ - اضغط الزر ▲ ▼ ◀ ▶ لإعادة وضع شاشة العرض + ( أحمر أو أزرق ) على الشاشة الخضراء.
- ٦ - يتم تحريك العرض + إلى الإتجاه اليسار أو اليمين أو إلى أعلى أو إلى أسفل بالضغط على الأزرار ▲ ▼ ◀ ▶.
- ٦ - في حالة إعادة وضع شاشة العرض الأحمر والأزرق + على الشاشة الخضراء فإن العرض + سيتحول إلى اللون الأصفر أو اللون الأزرق الداكن.
- ٩ - اضغط الزر موافق للتخزين للتجميع.
- ٠١ - اضغط بصفة متكررة على زر القائمة MENU للرجوع إلى المشاهدة العادية للتلفزيون.

### ملاحظة :

- ب - إذا كانت الصورة تحتاج لضبطها بصورة أكبر بعد الضبط ١ [+] (تجميع كل النقاط) يمكنك ضبط ٩ [+] (تجميع ٩ نقط) للوضع الذي ترغب في ضبطه.
- د - ضبط التجميع طبقاً لنظام الإرسال ( ٥٠ هرتز أو ٦٠ هرتز لكل منها).

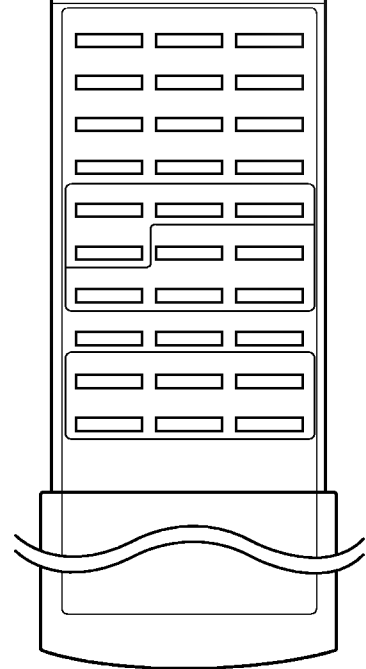
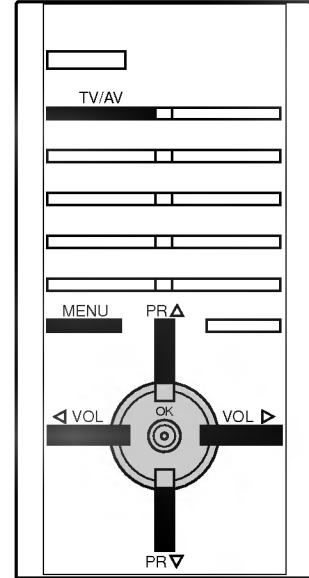
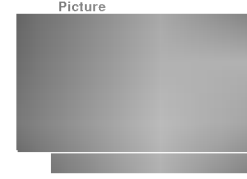



## ضبط الصورة

### نموذج الصورة.

يمكنك مشاهدة التلفزيون في عدة نماذج مختلفة لأبعاد الصورة مثل ٩:١٦ (العريضة) و ١٤ : ٩ و الصورة المكبّرة أو **أوتوماتيكي** و ٣ : ٤ .  
أو يمكنك مشاهدة التلفزيون في نماذج مختلفة، ٣ : ٤ و ١٦ : ٩ .  
يتم الضغط على زر التحكم في نسب أبعاد الصورة ARC بصفة مستمرة لإختيار نموذج الصورة بالأبعاد المفضلة لديك.

٣ : ٤

نموذج هذه الصورة بالمقياس ٤ إلى ٣ للتلفزيون العادي.

٩ : ١٦

يمكنك الإستمتاع بالصورة بمقياس السينما (نموذج الصورة ٩:١٦) أو برنامج التلفزيون العام من خلا الوضع ١٦ : ٩ .

٩ : ١٤

يمكنك أن تستمتع بنموذج الصورة ٩ : ١٤ أو برنامج التلفزيون العام بالوضع ٩ : ١٤ إن الشاشة ٩ : ١٤ تتم مشاهدتها تماماً مثل الشاشة ٣ : ٤ ويتم تكبيرها لأعلي / لأسفل ويساراً / يميناً.  
يمكنك تحريك الشاشة لأعلي أو لأسفل باستخدام الزر ▲ ▼ .

### التكبير

يمكنك الإستمتاع بالصورة السينمائية للشاشة العريضة من خلا وضع التكبير (زرهم).  
الشاشة ٣:٤ يتم تكبيرها عند الجانب العلوي / السفلي والجانب الأيسر / الأيمن بحيث تصبح الشاشة ٩:١٦ كاملة. وقد يؤدي هذا إلى فقد الجزء العلوي والسفلي من الصورة.  
يمكنك تحريك الشاشة لأعلي أو لأسفل باستخدام الزر ▲ ▼ .

### أوتوماتيكي

عندما يستقبل جهاز التلفزيون لديك إشارة الشاشة العريضة ، فإنه يتحو أوتوماتيكياً إلى نموذج الصورة المطلوب إرسالها.

**ملاحظة:** في النافذة المزدوجة أو وضع المسح إسكان أو المكونات ١٠٨٠i فإن الوظيفة ARC تكون غير متوافرة.

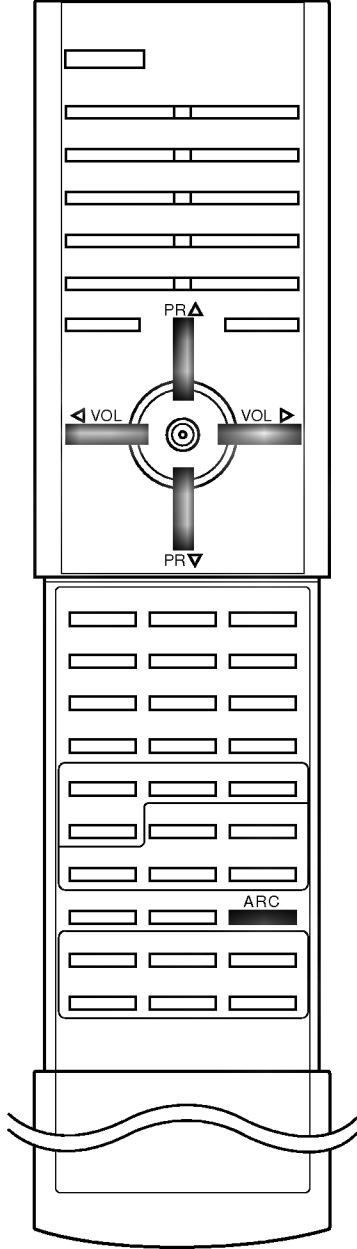

## ضبط الصورة

### إختيار الصورة السريعة

عند تشغيل هذه الوظيفة، فإن الصورة تصبح أكثر إشراقاً ووضوحاً عن الصورة العادية. يمكنك الإستمتاع بالصورة السريعة (التربو) أكثر كثيراً من الصورة العادية. إضغط زر الصورة السريعة (التربو) تكراراً لتقوم بتشغيلها أو إيقافها.

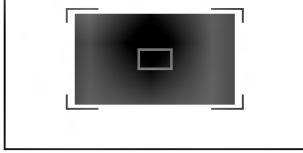

(الصوت تربو يعمل)

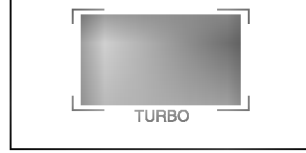

(الصوت تربو لا يعمل)

ملاحظة: إذا ضغطت الزر PSM مع وظيفة الصورة تربو فإن وظيفة الصورة تربو يتم إغلاقها تلقائياً.

### العين (إختيارية)

العين وظيفة إختيارية. فقط الجهاز المزود بالعين الإختيارية هو الذي يمكن أن يقوم بهذه الوظيفة. في بعض الموديلات، فإن الجهاز يقوم بضبط الصورة تلقائياً طبقاً للأحوال المحيطة. وهذا سوف يمكنك من الإستمتاع بأفضل صورة مناسبة بحسب أحوال الإضاءة المحيطة. إضغط زر العين لتحويل وظيفة العين تشغيلاً أو إيقافاً.

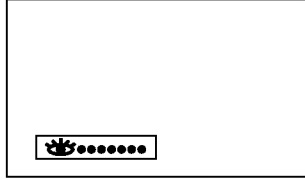
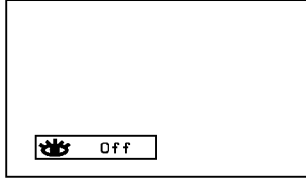

عند تشغيل وظيفة العين، فإن الصورة الأكثر صلاحية يتم ضبطها تلقائياً طبقاً للأحوال المحيطة. وفي ذلك الوقت فإن العرض المبين باللون الأخضر لا يظهر بصفة مستمرة. ولكن العرض المبين باللون الأصفر يظهر في كل مرة عند تغيير حالة الصورة.

ملاحظة: إذا قمت بالضغط على زر ذاكرة حالة الصورة PSM أو زر الصورة التريو مع وظيفة العين، فإن وظيفة العين يتم إطفاءها تلقائياً.

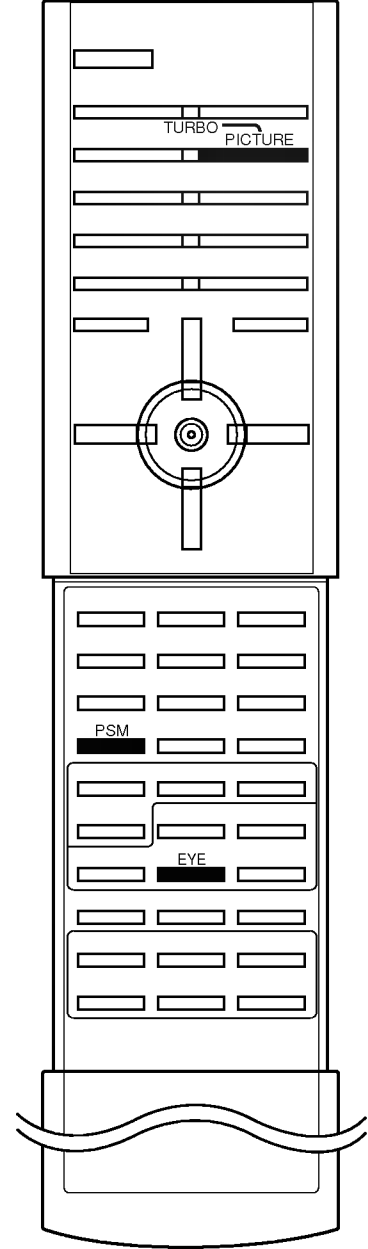

## ضبط الصوت (إختياري)

### SSM (ذاكرة حالة الصوت)

يمكنك اختيار وضع ضبط الصوت المفضل لديك: تخيلي: دولبي تخيلي (التربو)، مسطح ، موسيقي ، أفلام أو حديث عادي ويمكن الضبط أيضاً لتردد الصوت في الإكواليزر.

- 1 - اضغط زر القائمة MENU ثم اضغط الزر ▲ ▼ لاختيار قائمة الصوت.
- 2 - اضغط الزر الأيمن ثم الزر لأعلى وأسفل لاختيار وضع الضبط SSM.
- 3 - اضغط الزر ► ثم الزر لأعلى وأسفل لاختيار ضبط الصورة في قائمة السحب لأسفل SSM.

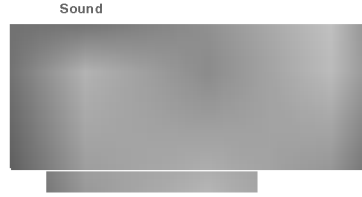
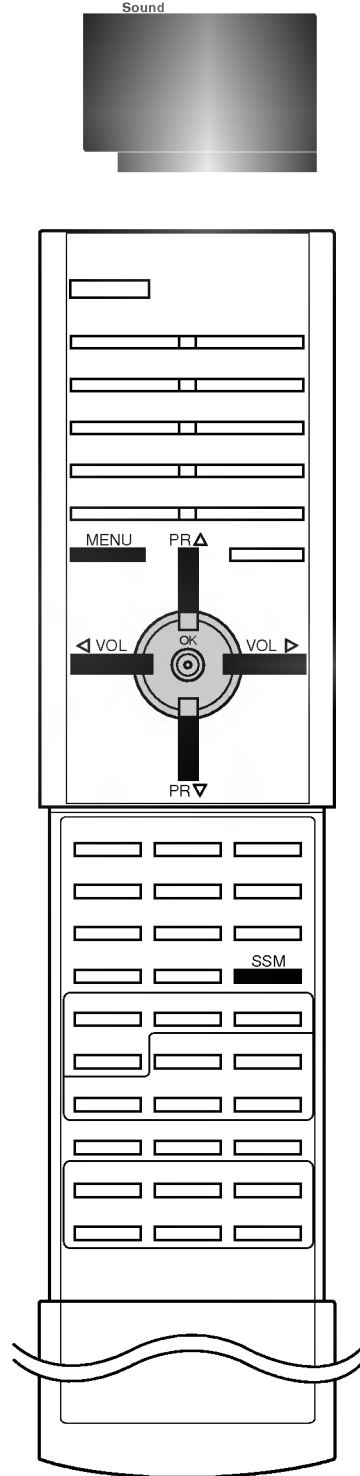

### دولبي تخيلي

وضع الدولبي التخيلي يتيح لك أن تستمتع بالتأثيرات المجسمة للصوت (تأثير الصوت البانورامي).

### ضبط تردد الصوت.

- أ - اضغط الزر الأيمن في قائمة المستخدم لعرض القائمة الفرعية المستخدم.



- ب - اضغط زر الحركة لليمين واليسار لإختيار نطاق الصوت.
- ج - ويتم إعداد مستوى الصوت المناسب بزr الحركة إلى أعلى وإلى أسفل.
- د - اضغط الزر موافق لتخزينها لمستخدمي الصوت.

اضغط بصفة متكررة على زر القائمة MENU للرجوع إلى المشاهدة العادية للتلفزيون.

يمكنك أيضاً استدعاء الصوت المطلوب (دولبي تخيلي، مسطح، موسيقي، أفلام، حديث عادي أو مستخدم) باستخدام الزر SSM علي الريموت كنترول، وأوضاع الصوت أو مسطح أو موسيقي أو أفلام أو حديث مبرمجة علي أساس تشغيل الصوت بالمستوي الجيد وذلك بالبرمجة من المصنع ولا يمكن تعديلها.

**ملاحظة:** إذا ضغط علي الزر SSM بعد إجراء التعديل المناسب في القائمة الفرعية للمستخدم، فإن شاشة عرض المستخدم تظهر تلقائياً حتي ولو كان الضبط قد تم بالفعل بوضع الضبط المحدد مسبقاً من المصنع: دولبي تخيلي، مسطح، موسيقي ، أفلام أو حديث.

## ضبط الصوت (إختياري)

### ضبط الصوت

يمكنك ضبط التوازن أو AVL (ضبط مستوي الصوت أوتوماتيكياً). ويقوم ضبط مستوي الصوت AVL بالمحافظة علي مستوي درجة الصوت في نفس المستوي حتي في حالة تغيير البرامج. أما الصوت التريو فهو يصدر صوتاً مجسماً مثل صالات الأوبرا. إذا قمت بتحويل DBS إلى وضع التشغيل فإن الجهاز سيصدر صوتاً ديناميكياً بنغمة باص. فإذا قمت بتحويل درجة جهارة الصوت إلى وضع التشغيل الأتوماتيكي فإن الجهاز يحتفظ أوتوماتيكياً بمستوي درجة الصوت المتوازن حتي ولو قمت بتغيير البرامج. أما الصوت التريو فهو يقدم صوتاً مجسماً كما في صالات الأخرى.

- ١ - إضغط زر القائمة تكراراً لإختيار قائمة الصوت.
- ٢ - أضغط زر ► ثم الزر ▲ ▼ لإختيار بند الصوت المطلوب ! (TV أو AVL أو DBS أو التليفزيون مع السماعه أو التوازن).



في وضع ضبط مستوي الصوت أوتوماتيكياً (TV أو AVL أو DBS) ووضع السماعه مع التليفزيون في قائمة الصوت ! أضغط زر ▲ ▼ لإختيار التشغيل أو الإيقاف.

في وضع التوازن على قائمة الصوت يتم إجراء الضبط المطلوب باستخدام الزر ▲ ▼ على قائمة السحب للتوازن.

- ٣ - أضغط بصفة متكررة على زر القائمة MENU للرجوع إلى المشاهدة العادية للتليفزيون.

### ختيار الصوت السريع (التريو)

عند تشغيل هذه الوظيفة، فإن الصوت سوف يصبح أكثر تركيزاً وتكبيراً عن الصوت العادي. ويمكنك الإستمتاع بالصوت التريو أكثر كثيراً من الصوت العادي. إضغط زر الصوت السريع (التريو) تكراراً لتقوم بتشغيله أو إيقافه.

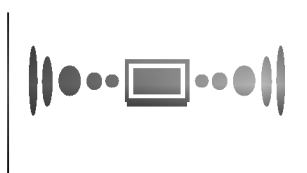

(الصورة التريو تعمل)



(الصورة التريو لا تعمل)

### إختيار مخرج الصوت

في وضع الصوت والصورة يمكنك اختيار مخرج الصوت للسماعات اليمنى واليسرى.

اضغط بصورة متكررة على الأزرار ٢/١ لإختيار مخرج الصوت. وإشارة اليمين: الإشارة الصوتية من مدخل الصوت الأيسر تتجه إلى السماعة اليسرى وإشارة الصوت من مدخل الصوت اليمين يتم إرسالها إلى السماعة اليمين. يسار+ يسار: الإشارة الصوتية من مدخل الصوت الأيسر يتم إرسالها إلى السماعات اليسرى واليمين. يمين+يمين: الإشارات الصوتية من مدخل الصوت اليمين يتم إرسالها إلى السماعات اليسرى واليمين.

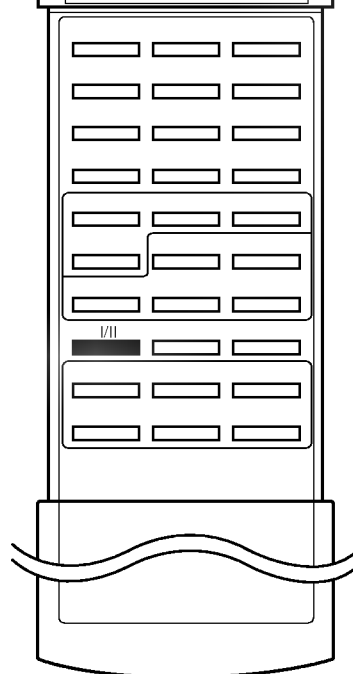
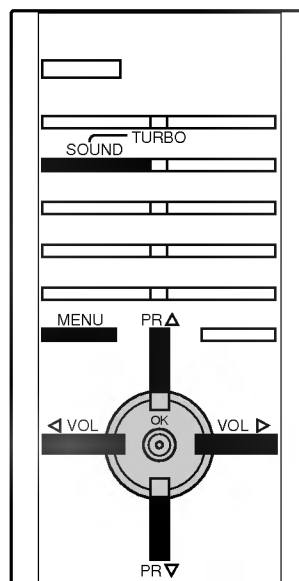
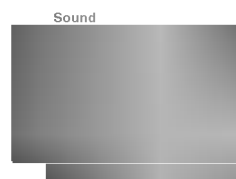

## ضبط الصوت (إختياري)

### الاستقبا الاستريو / المزدوج

عند اختيار أحد البرامج فإن المعلومات الخاصة بصوت المحطة تظهر بعد اختفاء رقم البرنامج واسم المحطة.

إذاعة	عرض على الشاشة
مونو	مونو
ستريو	ستريو
مزدوج	مزدوج ١

### اختبار الصوت الفردي

عند الاستقبا الاستريو إذا كانت إشارة الاستريو ضعيفة يمكنك التحويل إلى الاختيار الفردي بالضغط على الزر ٢/١. وفي الاستقبا الفردي يتم تحسين عمق الصوت. ولغرض التحويل إلى الاستريو اضغط الزر ٢/١ مرة أخرى.

### اختبار اللغة للإذاعة بلغة مزدوجة

عند استقبا برنامج في لغتين ( لغة مزدوجة ) يمكنك التحويل إلى المزدوج ١ أو المزدوج ٢ أو ( المزدوج ١ - ٢ ) بالضغط على الزر ٢/١ بصفة متكررة. الاختيار ١: وهو يقوم بإرسا لغة الإذاعة الابتدائية إلى السماعات. المزدوج ٢: وهو يقوم بإرسا لغة الإذاعة الثانوية إلى السماعات. المزدوج ٢+١ يرسل لغة منفصلة لكل سماعة.

### إستقبا الصوت NICAM (إختياري)

إذا كان جهازك مزوداً بجهاز الاستقبا لاستقبا NICAM، فإن الصوت الرقمي العالي الجودة NICAM (الوحدة المتعددة الصوتية المركبة اللحظية) يمكن استقباله. يمكن اختيار مخرج الصوت طبقاً لنوع الإذاعة التي يتم استقبالها كما يلي بالضغط على الزر ٢/١ بصفة متكررة.

- ١ - عند إستقبا إرسا NICAM فردي (مونو)، يمكنك إختيار NICAM مونو أو FM مونو.
- ٢ - عند إستقبا الإرسا NICAM ستريو، يمكنك إختيار NICAM. ستريو أو FM مونو. وإذا كانت إشارة الستريو ضعيفة، يتم التحويل إلى FM مونو.
- ٣ - عند إستقبا إرسا NICAM مزدوج، يمكنك إختيار NICAM المزدوج ١ أو NICAM المزدوج ٢ أو NICAM المزدوج ٢+١ أو الإختيار الفردي (مونو). وعند إختيار وضع الضبط مونو مع إرسا FM إن شاشة العرض مونو (لون فردي) تظهر علي الشاشة.

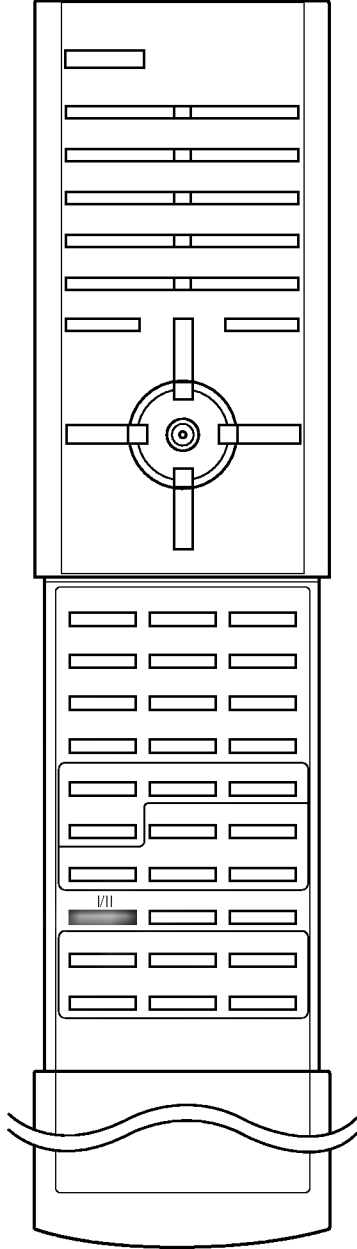

## ضبط الوقت

### الوقت

- ١ - اضغط زر القائمة MENU ثم اضغط الزر ▲ / ▼ لاختيار قائمة لوقت.
- ٢ - اضغط زر القائمة بـ ثم اضغط الزر ▲ / ▼ لاختيار القائمة الخاصة بـ Clock.
- ٣ - انيبت تلخصد ▶ ثم الزر ▲ / ▼ لخالط تلخلخلحجذ.



- ٤ - انيبت تلخلخلحجذ ▶ ثم الزر ▲ / ▼ لخالط تلخلخلحجذ.
- ٥ - اضغط الزر OK.
- ٦ - اضغط بصفة متكررة على زر القائمة MENU للرجوع إلى المشاهدة العادية للتلفزيون.

### رقم برنامج التشغيل

باستخدام هذه الوظيفة في وضع التشغيل ON، فإن الجهاز يقوم بالتحويل أوتوماتيكياً إلى وضع التشغيل أو الإيقاف عند وقت سابق التحديد. يجب أن تضبط الوقت بصورة صحيحة قبل استخدام وظيفة التوقيت للتشغيل / الإيقاف.

- ١ - اضغط زر القائمة MENU ثم اضغط الزر ▲ / ▼ لاختيار قائمة لوقت.
- ٢ - اضغط زر القائمة ▶ ثم اضغط الزر ▲ / ▼ لاختيار On Time أو Off Time.
- ٣ - انيبت تلخلخلحجذ ▶ ثم الزر ▲ / ▼ لخالط تلخلخلحجذ.

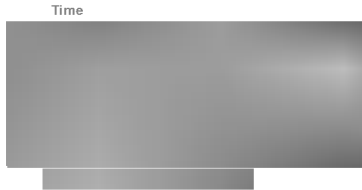

- ٤ - انيبت تلخلخلحجذ ▶ ثم الزر ▲ / ▼ لخالط تلخلخلحجذ.
- ٥ - وظيفة التشغيل في الوقت فقط! اضغط الزر ▶ ثم الزر ▲ / ▼ لضبط مستوي درجة الصوت.
- ٦ - اضغط الزر OK.
- ٧ - اضغط بصفة متكررة على زر القائمة MENU للرجوع إلى المشاهدة العادية للتلفزيون.

### ملاحظة :

- أ - وظيفة تايمر التوقيت تعمل فقط إذا كان الوقت الحالي قد تم ضبطه بالفعل.
- ب - لمشاهدة وقت التشغيل / الإيقاف الباقي، يتم اختيار قائمة الوقت.
- ج - عند فصل الكهرباء من مفتاح الكهرباء الرئيسي، يعاد ضبط الوقت ويتحو وقت التشغيل / الإيقاف إلى وضع الفصل.
- د - بعد تشغيل الجهاز بـ ساعة بـ بوظيفة تشغيل الوقت فإن يتحو تلقائياً رجوعاً إلى وضع الانتظار إلا إذا تم الضغط على أحد الأزرار.
- هـ - بمجرد ضبط وقت التشغيل أو الإيقاف فإن هذه الوظائف تعمل يومياً في وقت معين سابق التحديد.

### الإيقاف الأتوماتيكي بالتوقيت

إذا قمت بتشغيل وضع الانتظار الأتوماتيكي (AUTOSLEEP) من خلا قائمة السحب لأسفل فإن الجهاز يتحو أوتوماتيكياً إلى وضع الانتظار بعد ١٠ دقائق تقريباً بعد توقف إرسا محطة التلفزيون إذا لم تكن هناك أي إشارات.

- ١ - اضغط زر القائمة MENU ثم اضغط الزر ▲ / ▼ لاختيار قائمة لوقت.
- ٢ - اضغط الزر الأيمن ثم الزر لأعلي وأسفل لاختيار وضع الانتظار الأتوماتيكي (AUTO SLEEP).
- ٣ - اضغط الزر الأيمن ثم الزر لأعلي وأسفل لاختيار وضع التشغيل أو الإيقاف لقائمة السحب لأسفل لوضع الانتظار الأتوماتيكي (AUTO SLEEP).
- ٤ - اضغط الزر OK أو ◀.
- ٥ - اضغط بصفة متكررة على زر القائمة MENU للرجوع إلى المشاهدة العادية للتلفزيون.

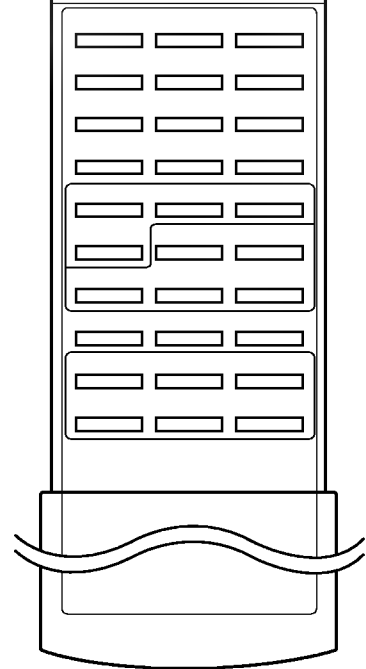
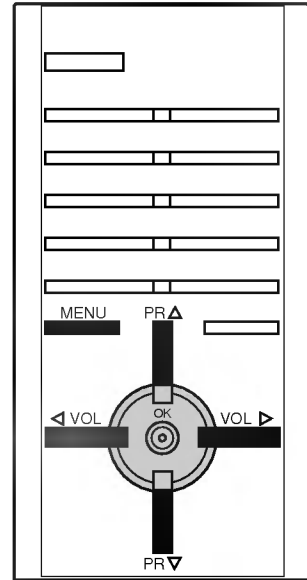
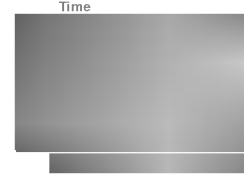

## ضبط الصوت

### أوضاع التلفزيون والصوت والصورة

يمكن ضبط المدخلات لكل من وضع التلفزيون أو وضع الصوت والصورة. ويتم استخدام وضع الصوت والصورة عند توصيل مسجل فيديو كاسيت أو معدات أخرى بالجهاز.

**ملاحظة:** عند توصيل جهاز فيديو عن طريق مخرج الأرياء، فإن الجهاز يتم استخدامه في وضع التلفزيون. أنظر الجزء الخاص بتوصيل المعدات الخارجية.

- ١ - اضغط زر القائمة تكراراً لإختيار القائمة الخاصة.
- ٢ - اضغط الزر الأيمن ثم الزر لأعلي وأسفل لإختيار الإدخا.
- ٣ - اضغط الزر الأيمن ثم الزر لأعلي وأسفل لإختيار وضع التلفزيون أو وضع الصوت والصورة TV أو AV1 أو AV2 أو AV3 أو AV4 أو S-VIDEO4 (إختياري) أو COMPONENT1 أو COMPONENT2 في قائمة السحب لأسفل والخاصة بالمدخل.

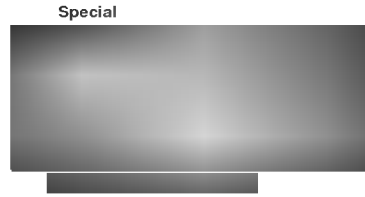
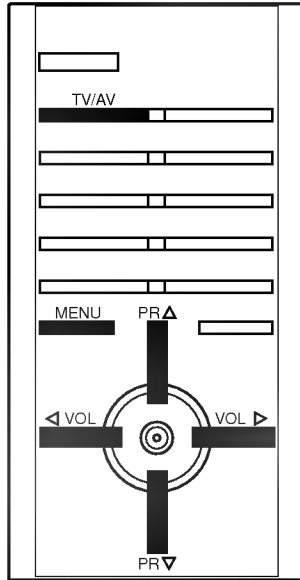
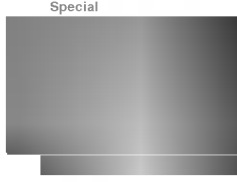

- AV1 : جهاز الفيديو متصل بمقبس AV1 على جهاز التلفزيون.
- AV2 : جهاز الفيديو متصل بمقبس AV2 على جهاز التلفزيون.
- AV3 : جهاز الفيديو متصل بمقبس AV3 على جهاز التلفزيون.
- AV4 : جهاز الفيديو VCR متصل بمدخل يورو سكارث في الجهاز. (إختياري)
- S-VIDEO4 : جهاز الفيديو S-VIDEO VCR متصل بمدخل يورو سكارث في الجهاز. (إختياري)
- COMPONENT1 : المكونات ١ متصلة بمقابس مدخل المكونات ١ في الجهاز. (إختياري)
- COMPONENT2 : المكونات ٢ متصلة بمقابس مدخل المكونات ٢ في الجهاز. (إختياري)
- الوضع فيجا (VGA) : الكمبيوتر الشخصي PC متصل بمقابس الكمبيوتر الشخصي PC في الجهاز.

٤ - اضغط بصفة متكررة على زر القائمة MENU للرجوع إلى المشاهدة العادية للتلفزيون. وعلى التباد يمكنك إختيار وضع التلفزيون أو وضع الصوت والصورة بالضغط على زر التلفزيون/ الصوت والصورة.

للرجوع إلي وضع التلفزيون، اضغط زر القنوات إلي أعلى أو إلى أسفل أو أزرار الأرقام.

### الوضع فيجا (إختياري)

- ١ - اضغط زر القائمة تكراراً لإختيار القائمة الخاصة.
- ٢ - اضغط الزر الأيمن ثم الزر لأعلي وأسفل لإختيار الإدخا.
- ٣ - اضغط الزر الأيمن ثم الزر لأعلي وأسفل لإختيار وضع التلفزيون أو وضع الصوت والصورة قائمة السحب لأسفل والخاصة بالمدخل.

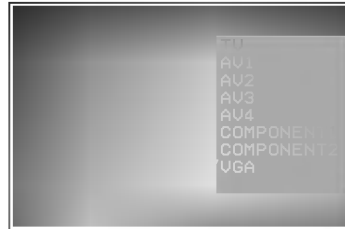

- ٤ - اضغط الزر MENU.
- ٥ - اضغط الزر ▲ ▼ لإختيار Contrast أو Brightness أو V-Position أو H-Position أو Convergence.

## ضبط الصوت

### تأخير لحظي

هذه الوظيفة لضبط شاشة العرض على درجة التباين المطلوبة.

### تأخير لإدخال

هذه الوظيفة لضبط شاشة العرض مع درجة الاستضاءة المطلوبة.

### الوضع الأفقي / الوضع الرأسي

الغرض من هذه الوظيفة هو تقليل ضبط الصورة لليسر / اليمين ولأعلى / لأسفل كما تفضل.

### لملئ تظنط تسليخ

هذه الوظيفة تمكنك من ضبط تجميع الألوان للشاشة أثناء استقبال الإشارات.

**ملاحظة:** التجميع غير مناسب للاستخدام في حالة عدم وجود إشارة في كابل الكمبيوتر الشخصي.

### التحويل الأوتوماتيكي للصوت والصورة (إختياري)

إذا قام جهاز الفيديو لديك بإخراج فولت التحويل عند تشغيله ليعرض من جهاز الفيديو الموصل بمخرج الـ يوروسكارت سوكت، فإن الجهاز سوف يتحو إلى الوضع AV أوتوماتيكياً في حالة إدخال إشارة الصوت والصورة. ولكن إذا أردت أن تستمر في مشاهدة وضع التلفزيون، فعليك بالضغط على أزرار الحركة إلى أعلى وإلى أسفل أو على أزرار الأرقام. اضغط زر التلفزيون / الصوت والصورة للعودة إلى وضع الصوت والصورة.

### مفتاح منع التشغيل من قبل الأطفال

يمكن ضبط جهاز التلفزيون بحيث يلزم استخدام الريموت كنترول لغرض التحكم فيه. وهذه الخاصية يمكن استخدامها لمنع الأطفال من مشاهدة التلفزيون بدون إذن.

- 1 - اضغط زر القائمة تكرر لإختيار القائمة الخاصة.
- 2 - اضغط الزر الأيمن ثم الزر لأعلى وأسفل لاختيار قفل حماية الأطفال .
- 3 - اضغط الزر الأيمن ثم الزر لأعلى وأسفل لاختيار وضع التشغيل أو إيقاف لقائمة السحب لأسفل الخاصة بقفل حماية الأطفال .
- 4 - اضغط الزر OK أو ◀.
- 5 - اضغط بصفة متكررة على زر القائمة MENU للرجوع إلى المشاهدة العادية للتلفزيون.

مع وجود القفل في وضع التشغيل، تظهر شاشة العرض (مفتاح منع التشغيل يعمل) على الشاشة، وذلك عند الضغط على أي زر على اللوحة الأمامية أثناء مشاهدة التلفزيون.

**ملاحظة:** لن تظهر شاشة بيان تشغيل قفل حماية الأطفال على الشاشة في حالة الضغط على أي زر في القائمة الأمامية عند عرض القوائم.

### جهاز التوقيت لغرض النوم

إنك لا تحتاج لأن تتذكر إطفاء الجهاز قبل أن تذهب للنوم. فجهاز التوقيت عند النوم يقوم بالتحويل أوتوماتيكياً لتحويل الجهاز إلى وضع الانتظار بعد إنقضاء مدة زمنية معينة. اضغط زر جهاز التوقيت (النوم) لإختيار عدد الدقائق. فتظهر شاشة العرض المبيبة ويتبعها رقم ١٠، ٢٠، ٣٠، ٦٠، ٩٠، ١٢٠، ١٨٠، ٢٤٠، ويبدأ جهاز التوقيت (التيمر) في العد التنازلي من عدد الدقائق المختار.

### ملاحظة:

- أ - لمشاهدة وقت النوم المتبقي في جهاز التوقيت، اضغط زر التوقيت مرة.
- ب - لإلغاء توقيت النوم، يتم تكرار الضغط على زر التوقيت حتى تظهر الشاشة المبيبة.
- ج - عند إطفاء جهاز التوقيت، فإن الجهاز يلغي المدة الزمنية المسبقة للتوقيت.

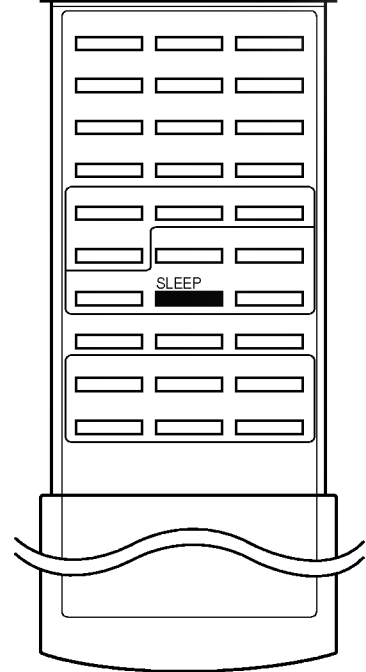
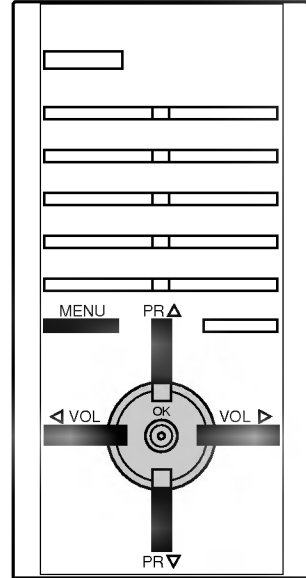
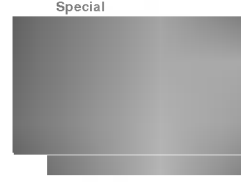



## التشغيل PIP (الصورة المصغرة الإضافية) (إختياري)

### لأختبار:

تثبيت وظيفة PIP (صورة داخل صورة) بعرض الصورة داخل الصورة. تقوم الوظيفة PIP (صورة داخل صورة) بعرض الصورة داخل الصورة.

### التشغيل والإيقاف

إضغط زر الصورة داخل الصورة للتحويل إلى الصورة الفرعية. إضغط الزر مرة أخرى لإطفاء الصورة الفرعية.

ملاحظة: في وضع المكونات ١٠٨٠i فإن وظيفة الصورة داخل صورة PIP غير متوافرة.

### إختيار وضع المدخل للصورة الفرعية (التربو)

اضغط زر الإدخال لاختيار وضع الإدخال للصورة الفرعية.

في كل مرة يتم ضغط هذا الزر فإن كل وضع للمدخل للصورة الفرعية يتم عرضه كما هو مبين أدناه.

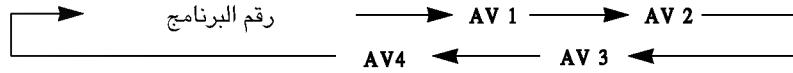

### ملاحظة:

يمكنك أيضاً الضبط في القائمة الخاصة.

### التحويل بين الصور الرئيسية والفرعية

إضغط الزر SWAP للتحويل بين الصورة الرئيسية والفرعية.

### إختيار برنامج للصورة الفرعية

اضغط أزرار البرنامج + / - لاختيار برنامج للصورة الفرعية. يتم عرض رقم البرنامج المختار أسفل رقم البرنامج مباشرة للصورة الرئيسية.

### مقاس الصورة الفرعية

إضغط بصفة متكررة على زر المقاس لإختيار مقاس الصورة الفرعية المطلوب. يظهر مقاس الصورة الفرعية كما يلي:

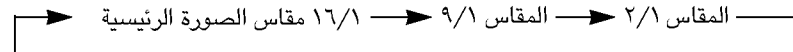

ملاحظة: إذا كان نظام الإرسا للصورة الرئيسية لوضع صورة داخل صورة PIP يختلف عن وضع الصورة الفرعية لوضع صورة داخل صورة PIP ، فإن الصورة الفرعية لن تكون طبيعية. (مثلاً : إذا كانت الصورة الرئيسية / الصورة الفرعية بنظام PAL / NTSC).

### تثبيت الصورة الفرعية

إضغط زر الإيقاف (STILL) لتثبيت حركة الصورة الفرعية. إضغط الزر مرة أخرى لاستعادة الحركة.

### تعديل وضع الصورة الفرعية

إضغط زر الوضع بصفة متكررة حتى يتم تحقيق الوضع المطلوب. تتحرك الصور الفرعية ١ / ١٢ ، ١ / ٤ في اتجاه عقارب الساعة.

### مع البرنامج

هذه الوظيفة تمكنك من البحث عن جميع المحطات المخزنة على ١٢ من الصور الفرعية مع رؤية المحطة المفضلة لديك بالتبادل بين الصور الرئيسية والفرعية.

أضغط زر المسح إسكان لاختيار ١٢ صورة فرعية.

الفرعية التي قمت بإختيارها تقم بالبحث عن جميع المحطات المخزنة.

إضغط الزر SCAN مرة أخرى لكي تقوم بإطفاء الصور الفرعية.

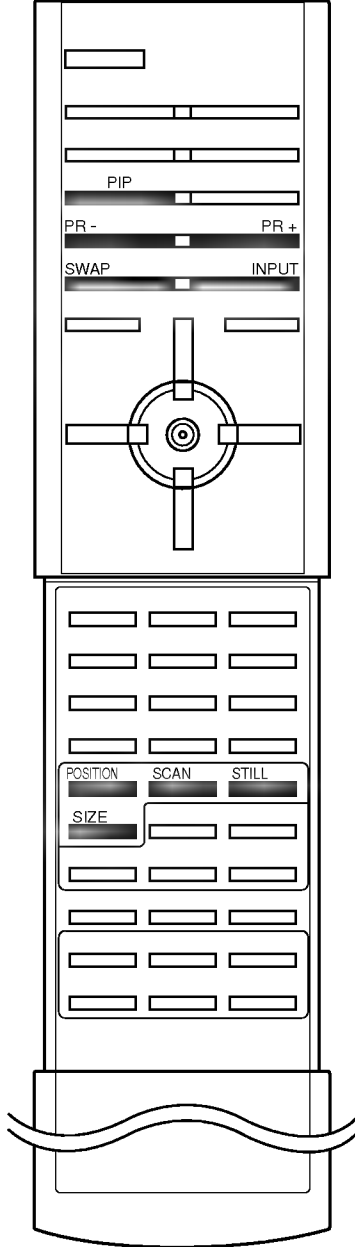

## قناة المعلومات (إختيارية)

قناة المعلومات أو (توب تكست) وظيفة إختيارية، ولذلك فإن الجهاز المزود بنظام لهذه النصوص هو وحده الذي يمكنه إستقبال إذاعة النصوص الإخبارية.

قناة المعلومات خدمة مجانية من معظم محطات التلفزيون والتي تقدم المعلومات المجددة والمطورة بخصوص الأنباء والطقس والبرامج التلفزيونية وأسعار الأسهم وموضوعات أخرى عديدة.

جهاز فك الشفرة لقناة المعلومات لهذا التلفزيون يمكن أن يدعم كل من أنظمة النصوص البسيطة والكبرى والسريعة. والنظام البسيط (نصوص إخبارية قياسية) يتكون من عدد من الصفحات التي يتم إختيارها بإدخال رقم الصفحة المقابل مباشرة. والأنظمة الأخرى توب وفاست تيكست (نظام النصوص الإخبارية السريع)، فهي أساليب حديثة تسمح لك بسرعة الوصول وإختيار معلومات النصوص الإخبارية.

### التشغيل / الإيقاف

إضغط زر النصوص الإخبارية للتحويل إلى قناة المعلومات.

الصفحة الأولى أو الصفحة الأخيرة تظهر على الشاشة.

يتم عرض رقمين للصفحات واسم محطة التلفزيون والتاريخ والتوقيت أعلى الشاشة. ورقم الصفحة الأو يبين إختيارك بينما الرقم الثاني يبين الصفحة الحالية التي يتم عرضها.

إضغط زر النصوص أو زر ليفزيون / صوت وصورة / شاشة كمبيوتر لغرض إطفاء النصوص الإخبارية. وعندئذ يعود الوضع السابق للظهور.

### النص البسيط

#### إختيار الصفحة

١ - يتم إدخال رقم الصفحة المطلوب كرقم ثلاثي بأزرار الأرقام. وإذا حدث أثناء الإختيار وضغط على الرقم الخاطئ، فيجب أن تقوم بإكمال الأرقام الثلاثة ثم إعادة إدخال رقم الصفحة الصحيح.

٢ - زر البرنامج يمكن إستخدامه لإختيار الصفحة السابقة أو التالية.

#### برمجة أزرار الألوان في وضع القائمة

إذا كان التلفزيون في الوضع البسيط أو التوب أو الوضع السريع، إضغط زر الوضع للتحويل إلى الوضع LIST.

يمكن ضبط كود الألوان لأربعة أرقام لصفحات النصوص الإخبارية بحسب إختيارك ويمكن إختيارها بسهولة بالضغط على الزر الملون المقابل على الوحدة اليدوية للتحكم عن بعد.

١ - اضغط زرأ ملوناً.

٢ - باستخدام أزرار الأرقام، يتم اختيار الصفحة التي ترغب في برمجتها.

٣ - اضغط الزر موافق، ثم يتم تخزين الصفحة التي تم إختيارها مع وميض رقم الصفحة المختار مرة واحدة. ومن هذه اللحظة يمكنك اختيار هذه الصفحة بنفس الزر الملون.

٤ - تتم برمجة الأزرار الملونة الثلاثة الأخرى بنفس الطريقة.

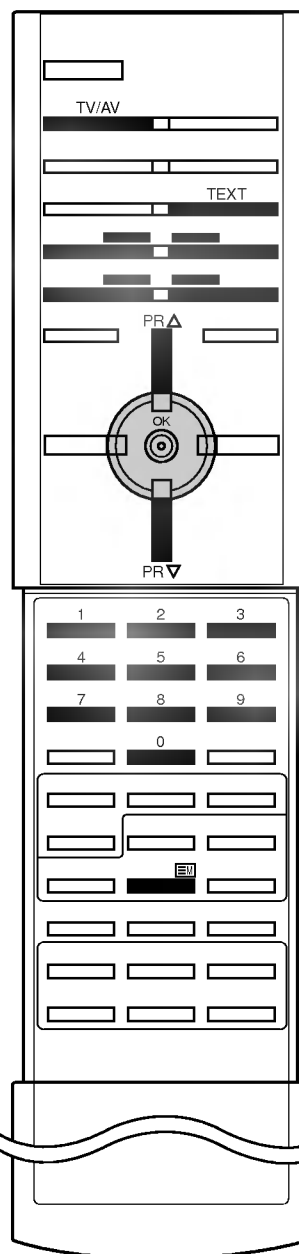

## قناة المعلومات (إختيارية)

### الوضع العلوي (Top Text) (إختياري)

يقوم دليل المستخدم بعرض مجالات الألوان الأربعة الأحمر والأخضر والأصفر والأزرق في أسفل الشاشة والحقل الأصفر يشير إلى المجموعة التالية والحقل الأزرق يشير إلى البلوك التالي.

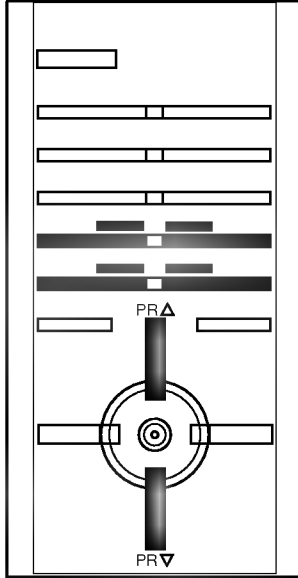

### البلوك/ المجموعة / إختيار الصفحة

- ١ - بإستخدام الزر الأزرق يمكنك التنقل من بلوك إلى البلوك التالي.
- ٢ - إستخدم الزر الأصفر للتحرك إلى المجموعة التالية مع التدفق الزائد الأتوماتيكي على البلوكات التالية.
- ٣ - بإستخدام الزر الأخضر يمكنك الإنتقا إلى الصفحة التالية مع التدفق الأتوماتيكي للمجموعة التالية.
- ٤ - الزر الأحمر يسمح بالرجوع إلى الإختيار السابق. وبالتالي فإن زر ضبط البرنامج إلى أسفل يمكن إستخدامه.

### إختيار الصفحة المباشرة

من خلا وضع النصوص الإخبارية البسيطة، يمكنك إختيار صفحة بإدخا رقمها من ثلاثة أرقام وذلك بإستخدام أزرار الأرقام في الوضع Top.

### النصوص السريعة

صفحات نصوص قناة المعلومات ذات كود بالألوان على طو قاع الشاشة ويتم إختيارها بالضغط على الزر الملون المقابل.

### إختيار الصفحة

- ١ - أضغط زر الفهرس لإختيار صفحة الفهرس.
- ٢ - يمكنك إختيار الصفحات ذات كود الألوان على طو الخط السفلي بنفس الأزرار الملونة.
- ٣ - بالمقابلة مع وضع النصوص الإخبارية البسيط، يمكنك إختيار صفحة بإدخا رقم الصفحة من ثلاثة أرقام بأزرار الأرقام في وضع النصوص السريعة.
- ٤ - يمكن إستخدام زر البرنامج لإختيار الصفحة السابقة أو التالية.

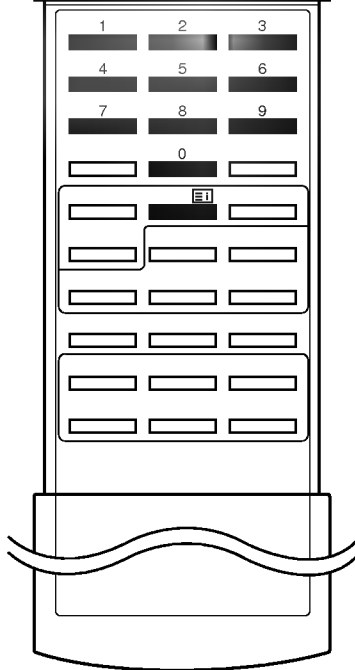

## قناة المعلومات (إختيارية)

### وظائف قناة المعلومات الخاصة

#### الكشف

إضغط هذا الزر لعرض المعلومات المخفية مثل حلو الألغاز أو الكلمات المتقطعة.  
إضغط هذا الزر مرة أخرى لإزالة المعلومات من الشاشة.

#### الحجم

يتم إختيار النص بإرتفاع مزدوج.  
إضغط هذا الزر لتوسيع النصف الأعلى من الصفحة.  
إضغط هذا الزر مرة أخرى لتوسيع النصف الأسفل من الصفحة.  
إضغط هذا الزر مرة أخرى للرجوع إلي العرض المعتاد.

#### تجديد البيانات

لعرض الصورة التليفزيونية على الشاشة أثناء الإنتظار لصفحة النصوص الإخبارية الجديدة. وعندئذ يظهر العرض المبين على الشاشة في الركن الأيسر العلوي من الشاشة. وعند توافر الصفحة ذات البيانات المجددة، فإن العرض المبين يتحو إلى رقم الصفحة. إضغط هذا الزر لمشاهدة صفحة النصوص الإخبارية المجددة.

#### التثبيت

لغرض إيقاف تغيير الصفحة إتوماتيكياً والذي يحدث إذا كان صفحة النصوص الإخبارية تتكون من صفحتين فرعيتين أو أكثر. وعدد الصفحات الفرعية والصفحة الفرعية التي يتم عرضها يتم بيانها عادة على الشاشة أسفل بيان الوقت. وعند الضغط على هذا الزر يتم عرض رمز الإيقاف على الركن الأيسر العلوي من الشاشة ويتم منع تعديل الصفحة أتوماتيكياً.  
لغرض الإستمرار إضغط هذا الزر مرة أخرى.

#### الخط

لغرض عرض صفحات قناة المعلومات على الصورة التليفزيونية.  
ولغرض إطفاء الصورة التليفزيونية إضغط هذا الزر مرة أخرى.

#### الوقت

عند مشاهدة برنامج التليفزيون، إضغط هذا الزر لعرض بيان الوقت في الركن الأيمن العلوي من الشاشة. وإضغط هذا الزر مرة أخرى لأزالة العرض. وفي وضع النصوص الإخبارية، إضغط هذا الزر لإختيار رقم الصفحة الفرعية. ويتم عرض رقم الصفحة الفرعية أسفل الشاشة. ولغرض التثبيت أو تعديل الصفحة الفرعية، إضغط زر البرنامج إلى أعلى أو إلى أسفل أو إضغط أزرار الأرقام.  
وإضغط مرة أخرى للخروج من هذه الوظيفة.

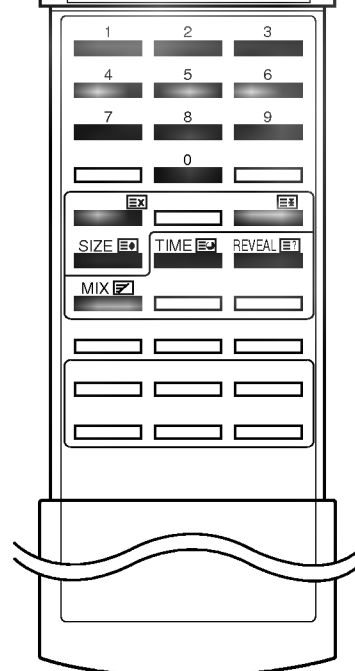
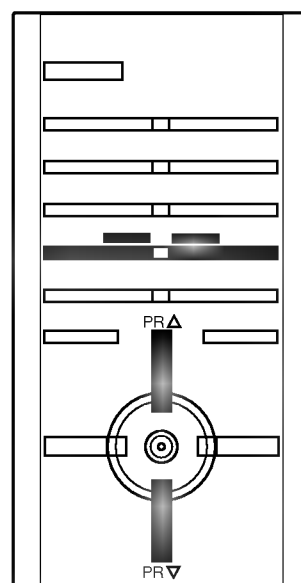

## توصيل المعدات الخارجية

ممكن توصيل المعدات الإضافية مثل أجهزة الفيديو وكاميرات الفيديو وغيرها بالجهاز. والأشكا المبينة قد تختلف عن الجهاز لديك.

### مقبس الهوائي

- ١ - يتم توصيل مقبس مخرج الهوائي في جهاز الفيديو مع مقبس الهوائي في ظهر جهاز التلفزيون.
- ٢ - يتم توصيل كابل الهوائي بهوائي التردد اللاسلكي في مقبس الفيديو.
- ٣ - يتم تخزين قناة الفيديو على رقم البرنامج ٠ بإستخدام الجزء الخاص بتوليف البرنامج يدوياً.
- ٤ - يتم إختيار رقم البرنامج حيث يتم تخزين قناة الفيديو.
- ٥ - إضغط زر التشغيل في جهاز الفيديو.

### مقبس يورو سكات (إختياري)

- ١ - يتم توصيل مقبس يورو سكات في جهاز الفيديو مع مقبس يورو سكات في التلفزيون.
- ٢ - إضغط زر التشغيل في جهاز الفيديو. إذا كان جهاز الفيديو لديك يخرج إشارة فولت تحويل عند توصيله بمقبس يورو سكات، فإن جهاز التلفزيون يتم تحويله إلى وضع الصوت والصورة AV4 أو توماتيكياً.

ولكن إذا أردت أن تستمر في مشاهدة وضع التلفزيون، فعليك بالضغط على أزرار الحركة إلى أعلى وإلى أسفل أو على أزرار الأرقام. وفيما عدا ذلك إضغط زر التلفزيون / الصوت والصورة على الوحدة اليدوية للريموت كنترول لإختيار AV4. وتظهر صورة عرض الفيديو على الشاشة.

يمكنك أيضاً تسجيل البرامج التي يتم إستقبالها بالتلفزيون على شريط فيديو.

### ملاحظة:

- ١ - إشارة من النوع RGB أى الإشارات باللون الأحمر والأخضر والأزرق يمكن إستقبالها فقط بمخرج يورو سكات ١ سو كيت. وهذه الإشارات يتم إرسالها على سبيل المثل عن طريق الكمبيوتر أو جهاز ديكودر من قناة تلفزيونية مدفوعة الثمن أو ماكينة ألعاب.
- الكمبيوتر أو وحدة فونو CD وغيرها.
- ب - إذا تم توصيل مقبس يورو سكات ٤ مع أجهزة مسجلات الفيديو كاسيت في نفس الوقت فإن AV4 هي التي يمكن إستقبالها.
- ج - إذا تم فصل الجهاز عن المعدات الخارجية يمكن إختيار AV4 فقط.

### مخارج الصوت / الصورة، المدخل / المخرج (إختياري)

- ١ - يتم توصيل مخارج الصوت والصورة في جهاز الفيديو مع مخارج الصوت والصورة في جهاز التلفزيون وفي المقابس في جهاز الفيديو (مقابس المدخل) مع مقابس المخرج في الجهاز.
  - ٢ - إذا كان جهاز الفيديو متصل بمخارج الصوت والصورة في الجهاز إضغط زر التلفزيون / الصوت والصورة لإختيار AV1، AV2، أو AV3.
  - ٣ - إضغط زر التشغيل في جهاز الفيديو. تظهر صورة العرض من جهاز الفيديو على الشاشة.
- يمكنك أيضاً تسجيل البرامج التي يستقبلها التلفزيون على شريط الفيديو عن طريق مخارج الصوت والصورة.

### ملاحظة:

- ١ - إذا كان لديك جهاز فيديو كاسيت بدون ألوان (مونو) يتم توصيل كابل الصوت من جهاز الفيديو إلى مقبس الصوت (يسار) (مونو) في الجهاز.
- ب - عند توصيل الجهاز بالمعدات الخارجية، يمكنك إختيار أوضاع AV أو المكونات من خلال الريموت كنترول.

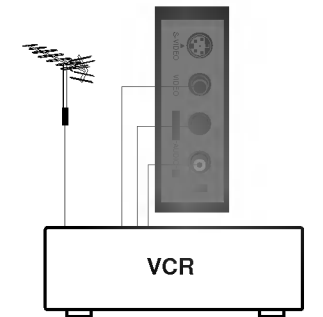
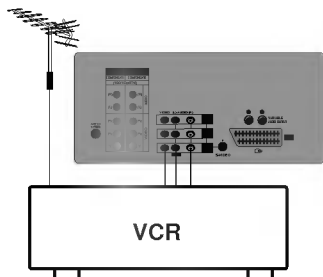
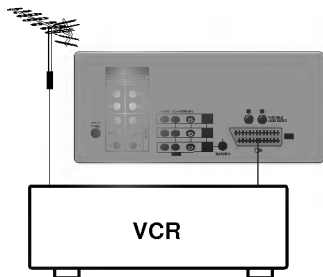
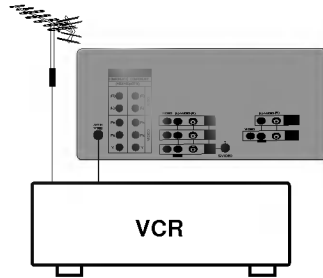
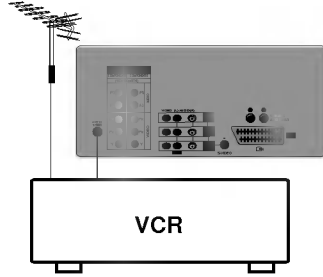

## توصيل المعدات الخارجية

### توصيل الصوت / الصورة S- في المقابس (S-AV) (إختياري)

عند توصيل جهاز نبيديو S-Video بالمقبس S- نبيديو، فإن جودة الصورة تتحسن بصورة أكبر.

- 1 - يتم توصيل مقبس الـ S فيديو الموجود بجهاز الفيديو بمقبس الـ S فيديو الموجود بجهاز التلفزيون.
- 2 - يتم توصيل كابل الصوت من جهاز الـ S فيديو بمقابس الصوت بجهاز التلفزيون.
- 3 - يتم إختيار AV1 أو AV3 بالضبط المتكرر على زر TV/AV.
- 4 - إضغط زر التشغيل لجهاز النبيديو VCR. تظهر صورة عرض الفيديو على الشاشة.

ملاحظة: إذا كانت كل من المقابس نبيديو S ونبيديو تم توصيلها بجهاز النبيديو VCR S-VHS في نفس الوقت، فإن الإشارة - S نبيديو فقط هي التي يمكن إستقبالها.

### مقابس مداخل المكونات

- 1 - يتم توصيل مقابس مخرج المكونات والفيديو (Cr, Y Pb Pr, Y B-Y R-Y or Y PB PR) في مشغل DVD مع مقابس مدخل الفيديو DVD في الجهاز (Y Pb Pr).
- 2 - يتم توصيل كابل الصوت من مشغل DVD إلي مقابس مدخل الصوت DVD في الجهاز.
- 3 - إضغط زر التلفزيون / الصوت والصورة TV/AV لاختيار المكونات 1 أو المكونات 2.
- 4 - إضغط زر التشغيل في جهاز DVD. تظهر صورة تشغيل DVD علي الشاشة.

ملاحظة: مدخل صوت DVD يمكن أن يكون مخرجا لكن مدخل فيديو DVD لا يمكن أن يكون مخرجا.

مقابس مخرج الصوت المتغيرة ( مخرج الصوت )

مقابس الصوت في نظام الأمبليفيير هاى فاى موجودة خلف الجهاز ! = قناة الصوت اليسرى و R = قناة الصوت اليمنى .  
إذا قمت بتوصيل نظام أمبليفيير يمكنك أيضاً تشغيل صوت تلفزيون من خلال النظام ستريو أمبليفيير .

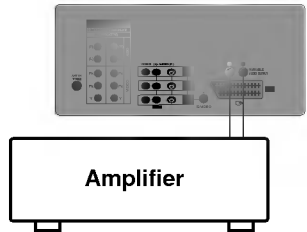
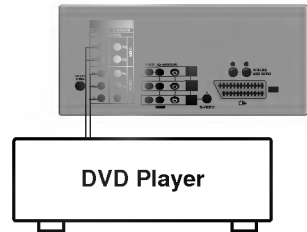
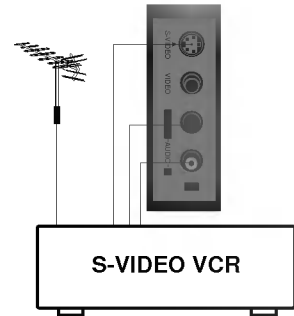
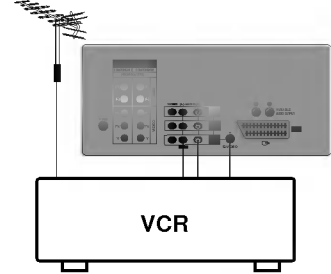

## توصيل المعدات الخارجية

### مقابس مخرج الشاشة

يتم توصيل الصوت / الصورة في مقابس جهاز التلفزيون الأخر أو الشاشة لمقابس مخرج الشاشة في الجهاز.

لخبرلمص لخشاعة ثلخي تلخ نعلمص ثلخالأف / لخشاعة ثلخأغم (إختياري)

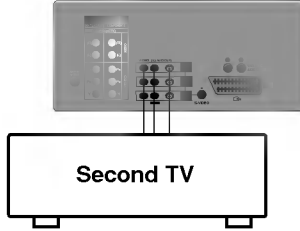

- ١ - يتم توصيل كابل الإشارة من مقبس مخرج الشاشة الكمبيوتر الشخصي إلى مقبس مدخل لكمبيوتر الشخصي في الكهاز.
- ٢ - يتم توصيل كابل الصوت من الكمبيوتر الشخصي إلى مقبس الصوت في الكهاز.
- ٣ - يتم تشغيل الكمبيوتر الشخصي وعندئذ تظهر شاشة الكمبيوتر الشخصي على الجهاز.

### ملاحظة:

الكابلات لا يتم توريدها مثل كابل الكمبيوتر الشخصي وكابل الصوت وغيرها .  
أضبط درجة دقة الكمبيوتر الشخصي على وضع الفيديو فيجا ٦٤٠ ط ٤٨٠ ( ٦٠ هرتز)  
لأستخدام هذا الجهاز كشاشة للكمبيوتر الشخصي.

مواصفات الشاشة التي يتم عرضها (فقط)

MODE	Resolution	Horizontal Frequency(KHz)	Vertical Frequency(Hz)
VGA	640x480	31.5KHz	60Hz

(نموذج مدخل التزامن: منفصل)

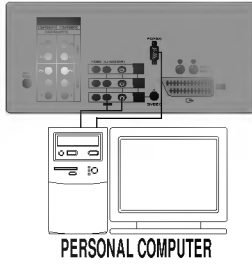

## قائمة بحث وإصلاح الأعطال



### مظاهر الأعطال

لا توجد صورة ولا صوت

الصوت يعمل والصورة ضعيفة

الصورة تعمل والصوت ضعيف

الصورة مشوشة

خطوط أو خدوش في الصورة

إستقيا ضعيف لبعض القنوات

لا توجد ألوان

الألوان ضعيفة

الريموت كونترو لا يعمل

### إفحص هذه العناصر وحاو ضبطها

الفيشة الرئيسية (توصيل الفيشة وفتح الجهاز)

هل جهاز التلفزيون تم فتح مفتاحه

جرب قناة أخرى (إشارة ضعيفة)

إفحص الإيريا (مثبت في جهاز التلفزيون؟)

إفحص الأريا (سلك مفصو)

إفحص الأريا

إفحص بخصوص التداخل والشوشرة المحلية

اضبط الكونتراس (تباين الصورة)

اضبط الإضاءة

اضبط اللون

اضبط درجة الصوت

إفحص البطاريات في الريموت كونترو

إفحص مخارج الصوت والصورة (جهاز الفيديو فقط)

