



洗衣機說明書

WD-10302TP

WD-80302TP

WD-10302NP

WD-80302NP

WD-10302SP

WD-80302SP



本說明書適用於以下型號的洗衣機：
WD-10302TP、WD-80302TP、WD-10302NP、WD-80302NP、WD-10302SP、WD-80302SP

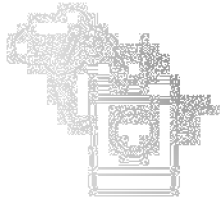

■ **图 10-1-1 球阀**
球阀是一种流体的控制元件，由球体、阀座、阀杆、手柄等组成。球体在阀座内旋转，通过改变球体的开口位置来控制流体的通断。球阀具有结构简单、密封性好、操作方便等优点，广泛应用于石油、化工、冶金等行业。



■ **图 10-1-2 蝶阀**
蝶阀是一种流体的控制元件，由蝶板、阀座、阀杆、手柄等组成。蝶板在阀座内旋转，通过改变蝶板的开口位置来控制流体的通断。蝶阀具有结构简单、密封性好、操作方便等优点，广泛应用于石油、化工、冶金等行业。



■ **图 10-1-3 截止阀**
截止阀是一种流体的控制元件，由阀瓣、阀座、阀杆、手柄等组成。阀瓣在阀座内上下移动，通过改变阀瓣的开口位置来控制流体的通断。截止阀具有结构简单、密封性好、操作方便等优点，广泛应用于石油、化工、冶金等行业。



■ **图 10-1-4 闸阀**
闸阀是一种流体的控制元件，由闸板、阀座、阀杆、手柄等组成。闸板在阀座内上下移动，通过改变闸板的开口位置来控制流体的通断。闸阀具有结构简单、密封性好、操作方便等优点，广泛应用于石油、化工、冶金等行业。



图 10-1-1 球阀	1
图 10-1-2 蝶阀	2
图 10-1-3 截止阀	3
图 10-1-4 闸阀	4
图 10-1-5 止回阀	5
图 10-1-6 减压阀	6
图 10-1-7 安全阀	7
图 10-1-8 疏水阀	8

使用洗衣機前請細閱此說明書



為確保閣下安全，必須依照說明書指示，以減低火警或爆炸的危險，或防止人身或財產損失。

居家安全指南

警告：本機或洗衣機可能對人身造成危險，請依照以下各項預防措施：

- 請勿將洗衣機放在露天地方。
- 請勿擅自更改洗衣機電路。
- 切勿更換或維修洗衣機任何部分（除用戶操作指南或維修指南內提供的建議外），切勿自行維修此機，除非申請經閣下書面的技術進行。
- 檢查洗衣機底部或附近沒有可燃物（如紙巾、紙張、布疋、化學物品等）。
- 如洗衣機運行時有小童在場，請加以看管，切勿讓小童把洗衣機各部分或任何電線。
- 請勿讓洗衣機門長時間敞開，這會令小童容易跌入或觸及洗衣機內。
- 切勿將腳穿在中的洗衣機，而等其水排完全停止前。
- 洗衣機不具備任何加強的防火能力功能。
- 應防止到他人警告或禁止，請勿清洗或安裝任何易燃物或零件（如煤油、油漆、軍用、生油油、乾洗溶劑、石蠟等）處理過的本機。
- 應防止進入洗衣機內，請依照衣物生產商的清洗及護理指南。
- 切勿用力關機門，該在機門鎖上時進行關鎖，這會引至機門損壞的。
- 熱氣觸電：清潔或維修洗衣機前，請先截斷電源。
- 洗衣機如巨撞擊、損壞、安裝不妥，或任何條件（包括損壞的本機或零件），切勿自行修理。

採用以下預防

電氣安全指南

此機必須裝有此機，如機蓋出現故障，使本機機可吸過小電氣危險，此機即備有接地導線或接地線及地線，請務必依照正確安裝接地的指示。

- 為防止雷擊損害本機，切勿使用萬能插頭。
- 如閣下沒有正確安裝，請聯絡技師員。

警告：應確保機蓋下正確安裝防燃線，如有疑問，請聯絡技師員或各認可的專業安裝人員。切勿更改任何廠商提供的插頭，如發現插頭不適用於屋內的插座，請聯絡技師員安裝合適的插頭。



产品系列

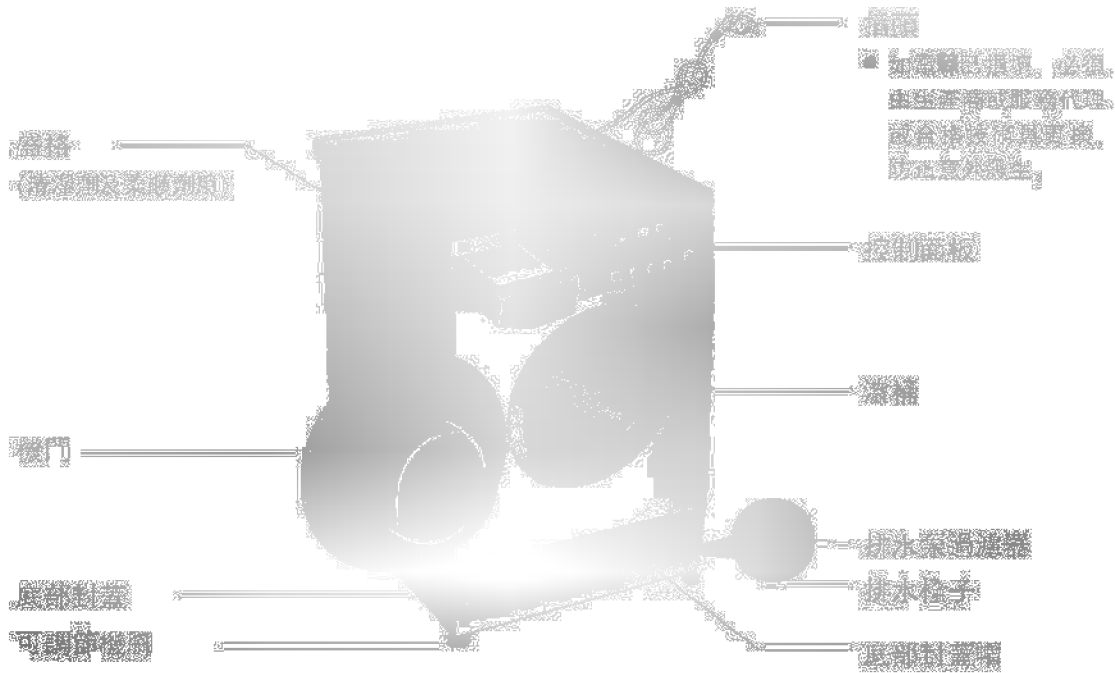

系列	Z20-210Y-50HZ		
规格代码	Z20-210Y-50HZ		
尺寸	600mmx550mmx850mm	600mmx440mmx850mm	600mmx360mmx850mm
重量及功率	55kg/2100W	60kg/2100W	55kg/2100W
用水量	42L		
排水量	32L	30L	22L
可排水压	0.8-10kg/cm ² (0-1000kPa)		
清洗能力	50Lx100/300/600/800 (WD-36002T/P/N/S/P) 50Lx100/300/300/1000 (WD-10502T/P/N/S/P)		

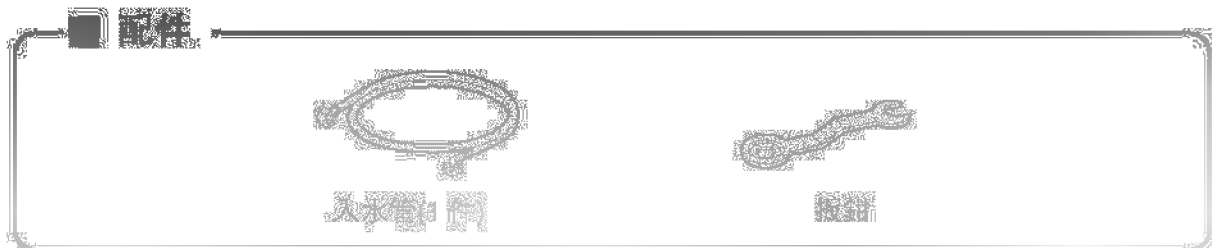

切勿將洗衣機放在露天或溫度低於零度的地方。

將洗衣機移取地庫以符合法規要求。

如將洗衣機放在地盤上，切勿讓地盤阻塞機底空氣流通。

如在可能出現噴濺或其他漏患的地方使用本產品，請在任何時間，均須確保洗衣機及四周保持清潔。本產品的保養，並不包括任何由噴濺或其他害處造成的損毀。

■ 運輸螺栓

為防止搬運洗衣機時造成內部損害，此機裝有運輸螺栓。

■ 移除運輸螺栓

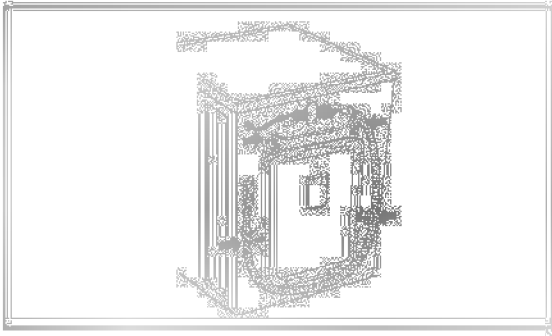

1. 為快速運轉到預設的大筒清潔，兩個螺栓必須鎖上，應用洗衣機，為除膠及，免於空轉膠管子。

2. 如膠管不在門或機殼，自由地運轉膠管，或運轉膠管。

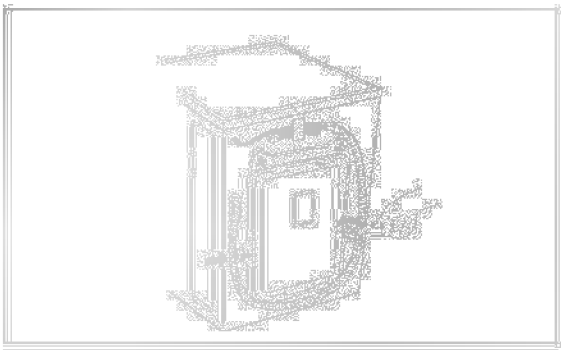

3. 利用抽氣機或風扇。

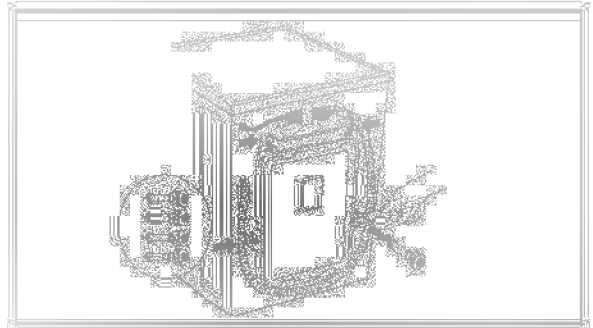

4. 在搬運前，請將機殼，免運轉膠管子，免運轉膠管子，免運轉膠管子，免運轉膠管子。

5. 在搬運前，請將機殼，免運轉膠管子，免運轉膠管子，免運轉膠管子。

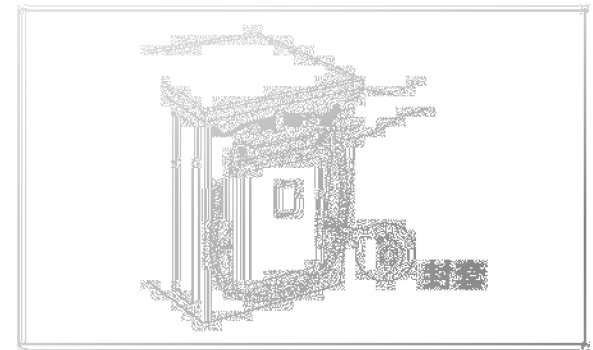

6. 利用我們提供的鎖匙，將門鎖開。



■ 安裝地點要求

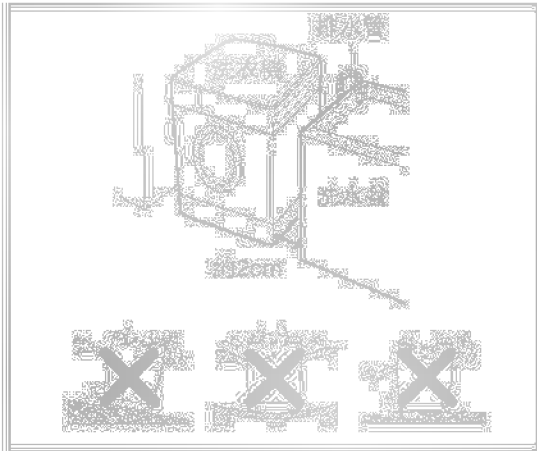

■ 平地

請可傾斜安裝

■ 電力輸出處

必須在洗衣機前開門範圍內，請勿接駁單一傳電線。

■ 足夠空間

在貼牆、貼門及地面時請保留足夠餘量：
100cm，上部20cm，左右各

任何時候均不可將衣物或雜物存在洗衣機門口，
請留意機器及周圍環境。

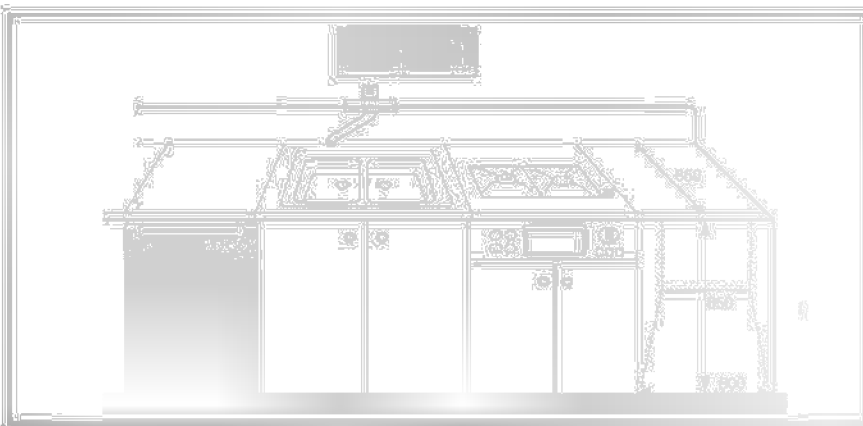

■ 安全插頭安全細節(適用於英國用戶)

■ 警告

請認準插頭標記並按以下規則顏色：

黃及綠，地線

藍，中線

棕，相線

此外，還有以下

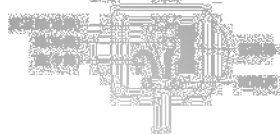

由於插頭尚未正式標準化，因此可能會有不同的插頭。請認準插頭標記並按以下規則顏色：
黃及綠，地線
藍，中線
棕，相線
此外，還有以下
請認準插頭標記並按以下規則顏色：
黃及綠，地線
藍，中線
棕，相線
此外，還有以下

此插頭適用於以下型號：
Washing Machine B91365 和 B91366 系列。



■ 接駁電源

1. 切勿使用伸延電線或轉接插頭。

2. 如電線已損壞，必須由生潔商或具備技術經驗的專業人員更換，以策安全起見。

3. 切勿使用洗衣機線，必須將電源及水喉關上。

4. 必須遵守注冊、閣下的洗衣機必須連接至接駁到牆的插座上。

5. 洗衣機必須放在方便開下機喉插頭的地方。

6. 必須由合資格人士，維修本機水喉，由專業維修的人士進行維修，或會造成人身損傷或導致本機出現嚴重故障，請聯絡當地的服務中心。

7. 切勿把水喉安裝在溫度或會造成凍裂的地方。

除了水喉及水管會因受凍而爆裂，而且於冰解凍過程，亦會造成電子控制組件的阻塞功能。

8. 如在冬季或在低溫水喉的溫度下使用洗衣機，請將洗衣機安裝在室溫下操作時，方可開始操作。

■ 洗衣機須接駁使用新水管的水龍頭。

■ 接駁水源水管

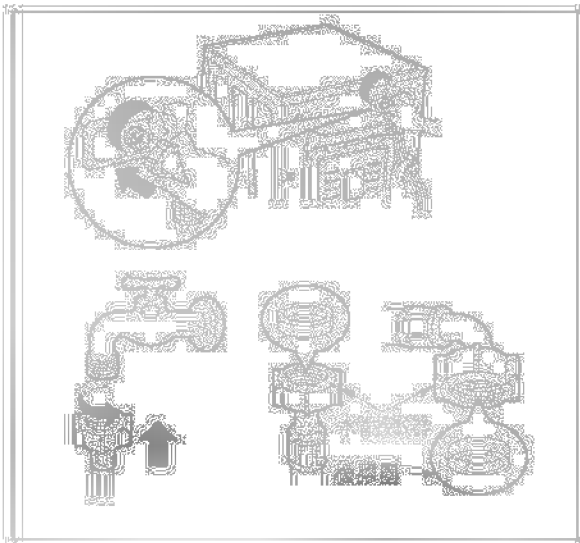

▶ 水壓必須在 100kPa 至 1000kPa 之間

1023-10kPa/cm²

▶ 接駁入水管至活瓣時切勿讓活瓣鬆脫或移位。

▶ 如供水水壓超過 1000kPa，請安裝減壓器。

● 去處漏水，我們提供兩個樣樣圖說明下接駁水管。

● 將水喉開至最大看看水管接駁是否妥當。

● 定期檢查水管情況，如有鬆動要立即更換。

● 關閉水喉後有打結及堵塞。

■ 一般水喉及無螺紋絲入水管

1. 鬆開固定螺絲釘接駁水喉。



2. 將膠喉套筒上推，直至膠喉套筒貼水喉，將上膠喉套筒鎖緊。

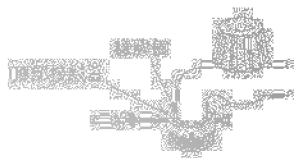

3. 將供水管垂直上向推，直至供水管內面膠喉套筒完全貼水喉，膠喉套筒易鎖緊。



■ 一般水喉及無螺紋即合入水管

1. 鬆開頂部接駁器螺絲。



2. 將頂部接駁器向上推，直至橡膠圈緊貼水喉，將頂部接駁器鎖緊。



3. 將供水管推緊至中間接駁器，將上蓋鎖緊。



■ 如水管有空腔大需膠喉套入水喉。



■ 將上蓋接駁器扭緊防止漏水。

■ 確保膠喉圈在承頂部接駁器內。



■ 鬆開供水管水中層接駁器，只需順手扭動，將上蓋推下，放下供水管即可。



使用垂直水喉	
垂直水喉	
伸縮水喉	
另型水喉	

■ 圖中所示為安裝及維修接駁器。

■ 在供水管沒有打開時鎖緊。

本品並不適合在浴室或其他潮濕地方使用。如在軍隊或工廠等長時間關閉水栓的加修期時，特別是附近地面並無排水通管，應先切斷區電線及區水龍頭，以免小孩被困在內。包括如廁或淋浴時，切勿將水盆或浴盆、它們或浴缸或盆蓋、蓋物或排水管等物。

■ 安裝排水管

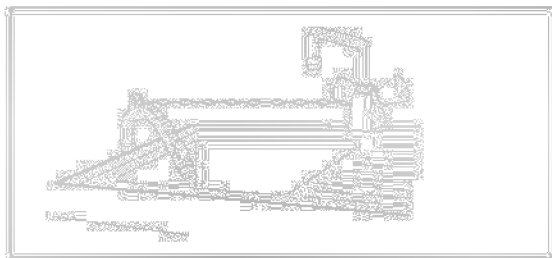
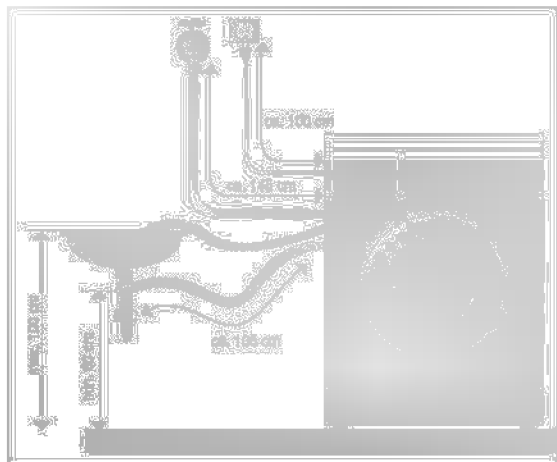

- 安裝排水管至排水地漏，應留餘餘量。
- 應將排水管密封，防止漏水或滲漏。

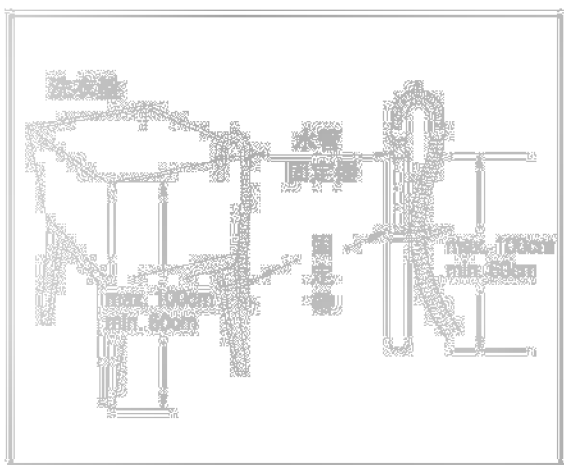
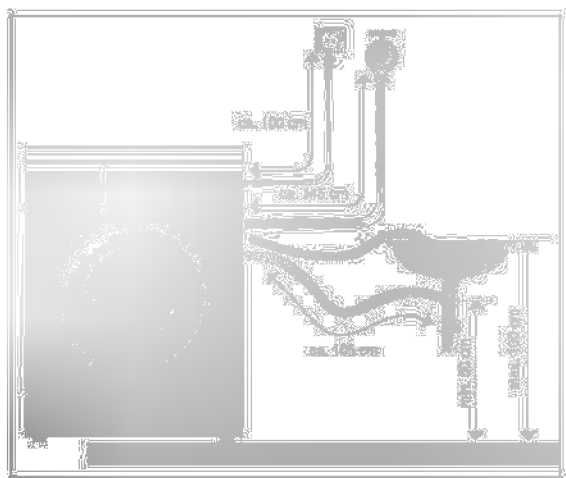

- ◆ 切勿將排水管放在離地 100 厘米的高度。
- ◆ 將排水管緊緊地裝在排水地漏上。
- ◆ 如排水管過長，切勿將它塞進洗衣機，這會引起損壞。



■ 機身平衡

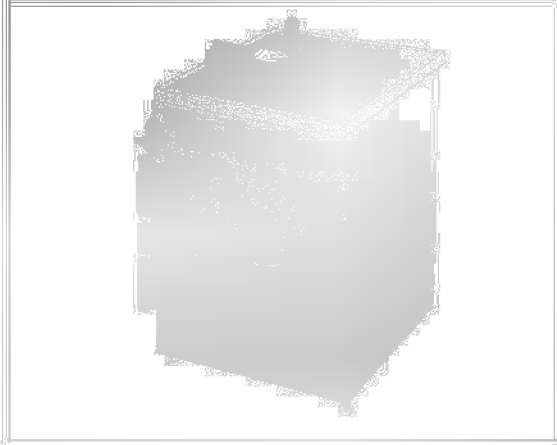

1. 調校機身防止過多噪音及震動。
將洗衣機安置在平地上，最好在房間的
角落。

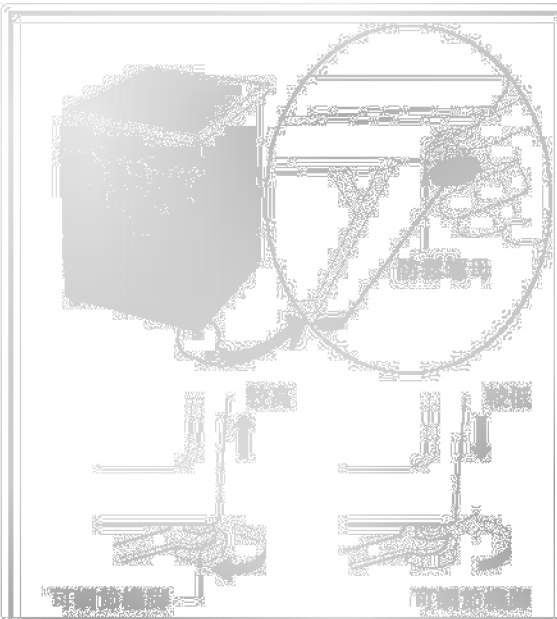

2. 如地面不平，請校對調節機腳，請勿用
木塊等物件墊高，確保洗衣機腳平穩地
放在地上，檢查機身是否平衡，並用水平
儀測試。

3. 調整可調節機腳使洗衣機水平，固定地
板釘子地面，調整好位置後，旋緊防鬆螺
母以保持穩固。

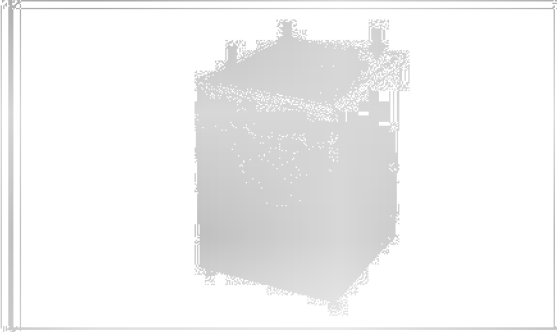

★對角檢查
將洗衣機頂板對角壓下，洗衣機應不會
上下搖擺。請檢查兩個對角，如機身出
現搖晃，請再次調校機腳。

■ 洗衣前護理

1. 護理標識

查看閣下衣物的護理標識，並按印着衣物的標識類別及清洗方法。

2. 分類

為達到最佳效果，請在每次清洗過程中清洗同類型衣物。不同衣物清洗方法各有不同，包括水溫及旋轉速度。切勿將深色衣物分開清洗，防止白色衣物染色。在可能情況下，切勿同時清洗嚴重染污及較輕染污衣物。

深色/嚴重、一般衣物：

藍色、白色、淺色、深色：

毛頭/絨毛類衣物、易起毛頭衣物：

絨毛/絨毛類衣物：

淺藍色及顏色衣物類：

毛頭/絨毛類衣物及易起毛頭衣物分開清洗。

3. 放入衣物前護理

■ 將大小衣物混合清洗，先放大件衣物，但大件衣物不能超過總洗衣量的一半。切勿清洗一件衣物，這會引起衣物不平衡，可加入一至兩件類似衣物。



- 勿置汗衫於面，確保沒有雜物、鈕釦、珠釦、皮釦、厚底鞋、硬幣及鑰匙等物。切勿將易損衣物或衣物帶壞。

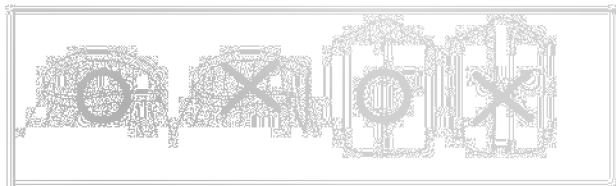

- 請勿在 鞋子及雜物中，放入衣物或鞋。



- 切勿用硬物清潔或刮傷洗衣機內及外蓋或任何表面。

加入清潔劑及衣物柔順劑

1. 清潔劑盛格

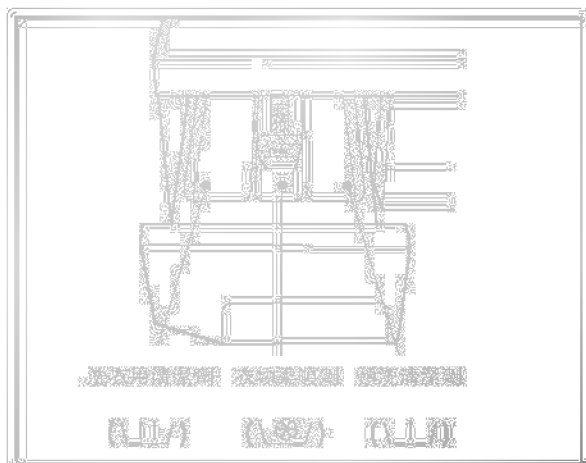

- 洗衣粉盛格 **洗衣粉**
- 洗衣精盛格 **洗衣精**

2. 加入衣物柔順劑

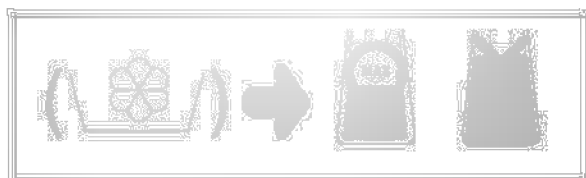

- 切勿超過可加入數量，過多衣物柔順劑會令衣物變上污痕。
- 切勿將衣物直接放在盛格內過滾燙，(長時間滾燙的)
- 洗衣劑會在最後過水程序時自動加入。
- 滾水時切勿打開清潔劑盛格。
- 切勿加入浴鹽類藥。
- 較濃的洗衣劑在加入洗衣劑時可能會令滾水沸騰和起層去膠結塊，以防止虹吸管被阻塞。

注意 切勿將柔順劑直接倒在衣物上。

3. 清潔劑份量

- 請仔細閱讀清潔劑生產商標示使用適當量清潔劑。
- 使用過量清潔劑，會產生過多泡沫，影響清潔效果，加重滾筒的負擔，(引起故障)
- 使用適合的單位洗衣機之洗衣粉。
- 清潔劑使用時因水溫、水硬度、衣物大小、滾筒之種類而不同，為保持最佳效果，防止過多泡沫產生。

* 使用

- 最多衣物量，根據生產商建議。
- 部分衣物量，正常衣物量的 3/4。
- 最少衣物量，最多衣物量的一半。
- 清潔劑在洗衣機式劑筒內加入。

■ 根據衣物種類建議清洗方法

種類	衣物	溫度	清洗	WD-10002SP WD-80002SP	WD-10001P WD-80001P	WD-10002P WD-80002P
襪子	大部分衣物是容易清洗， 白色棉質、亞麻類、 可機洗(第一)	60°C	清洗 加強漂洗 50%水量	足量	足量	足量
	大部分衣物是容易清洗， 白色棉質、亞麻類、 可機洗(第一)	60°C (90°C、40°C、 60°C、第一)	清洗 加強漂洗 50%水量	足量	足量	足量
內衣褲	大部分衣物是容易清洗， 白色棉質、亞麻類、 可機洗(第一)	40°C (60°C、第一)	40°C 加強漂洗 50%水量	少於 10 公斤	少於 15 公斤	少於 20 公斤
毛巾	大部分衣物是容易清洗， 白色棉質、亞麻類、 可機洗(第一)	60°C (40°C、第一)	加強漂洗 50%	少於 10 公斤	少於 15 公斤	少於 20 公斤
毛巾	大部分衣物是容易清洗， 白色棉質、亞麻類、 可機洗(第一)	60°C (40°C、第一)	加強漂洗 50%	少於 10 公斤	少於 15 公斤	少於 20 公斤
床單	大部分衣物是容易清洗， 白色棉質、亞麻類、 可機洗(第一)	60°C	加強漂洗 50%	少於 10 公斤	少於 15 公斤	少於 20 公斤
浴巾	大部分衣物是容易清洗， 白色棉質、亞麻類、 可機洗(第一)	60°C	加強漂洗 50%	少於 10 公斤	少於 15 公斤	少於 20 公斤

* 預洗：如衣物嚴重污染，預洗程序能產生更佳洗衣效果。預洗程序適用於棉質及人造纖維洗衣模式。

* 60°C—漂潔、選擇性消滅黴菌、大幅降低菌、減少用洗衣劑量、減少耗電量。

* 加強漂洗：可額外漂洗衣物多一次，有助清除衣物中殘餘的洗衣劑。

* 冷水洗衣：能清除頑固白污漬(牛奶、血、尿等)第一、二、三、四、五、六、七、八、九、十、十一、十二、十三、十四、十五、十六、十七、十八、十九、二十、二十一、二十二、二十三、二十四、二十五、二十六、二十七、二十八、二十九、三十、三十一、三十二、三十三、三十四、三十五、三十六、三十七、三十八、三十九、四十、四十一、四十二、四十三、四十四、四十五、四十六、四十七、四十八、四十九、五十、五十一、五十二、五十三、五十四、五十五、五十六、五十七、五十八、五十九、六十、六十一、六十二、六十三、六十四、六十五、六十六、六十七、六十八、六十九、七十、七十一、七十二、七十三、七十四、七十五、七十六、七十七、七十八、七十九、八十、八十一、八十二、八十三、八十四、八十五、八十六、八十七、八十八、八十九、九十、九十一、九十二、九十三、九十四、九十五、九十六、九十七、九十八、九十九、一百。

* 預洗：通常選擇此項功能，衣物可以減少折皺。

* 注意：清洗棉質及人造纖維時，如水位高 80°C 或高於 60°C，可選擇冷水洗衣功能。

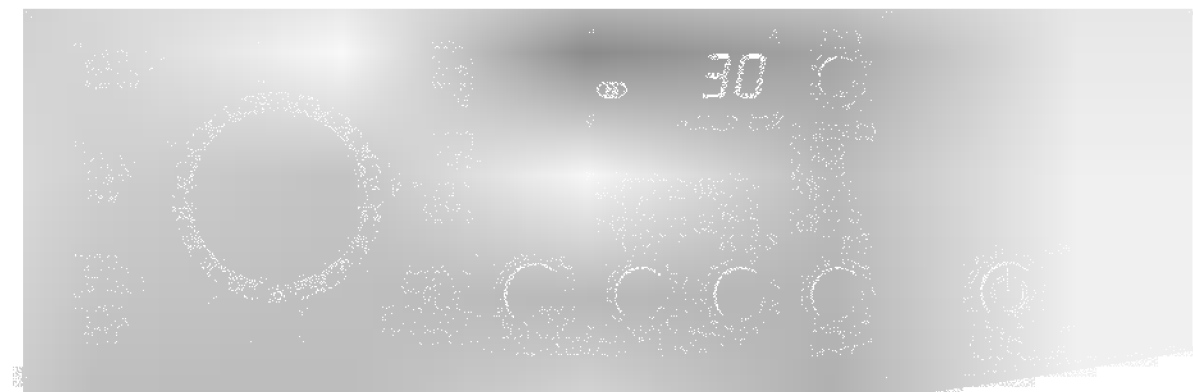

【BLWD-10302NP系列】

1. 原有設定程式(補強)

- ▶ 按電源 解除鎖死
 - ▶ 按開始/暫停鍵
 - ▶ 開始噴水聲
 - 液洗：只有噴水
 - 漂洗：不水
 - 脱水：最高脫水轉速
- 1000轉 【WD-10302NP】
 【WD-10302XP】
 【WD-10302SP】
- 800轉 【WD-80302NP】
 【WD-80302XP】
 【WD-80302SP】
- 水溫：60℃
 - 運轉位置

2. 自選程式

- ▶ 按電源 解除鎖死
- ▶ 按開始/暫停鍵即可解除
- 隨着不同狀態可變停15至20 度
- ▶ 按開始/暫停鍵



图 1-1 控制面板

- 1) 电源模式
- 2) 脱水/筒灯暂停
- 3) 预约/启动/加倍漂洗

- 4) 预洗/筒灯故障
- 5) 快洗/脱水
- 6) 标准/预约时间

- 7) 筒灯/童锁

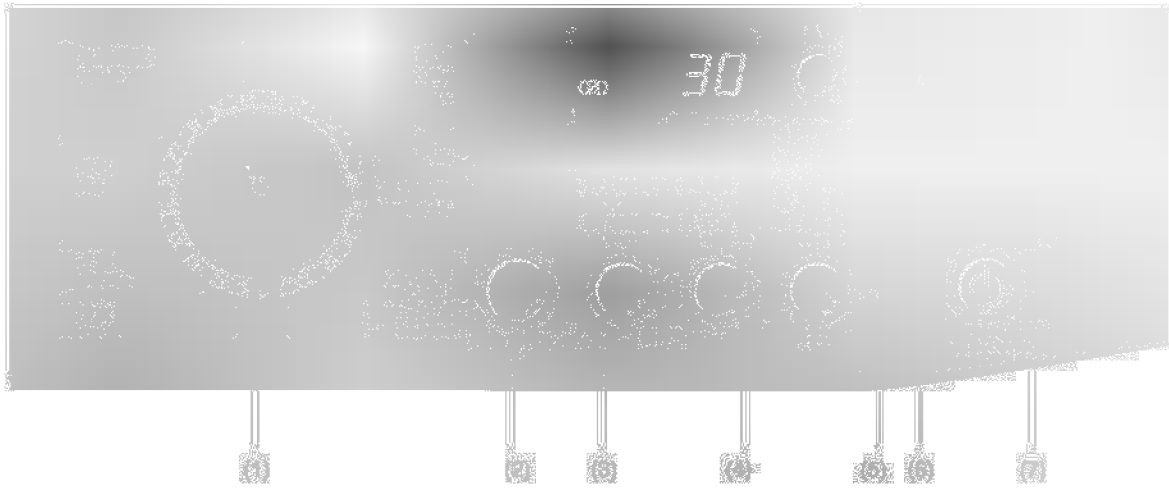

图 1-2 洗涤程序示意图

1. 活性脱水

- 如衣物上有油污、汗渍、血渍等，可选择活性脱水功能。
- 清洗由筒壁刮下附着衣物及人造纤维的绒毛，温度约 60℃，可避免纤维损伤。

2. 加倍漂洗

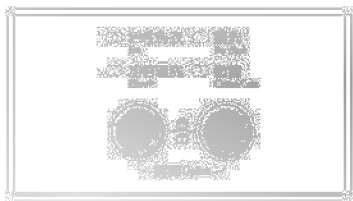
- 增加额外的一次漂洗周期，有助于彻底洗除洗涤剂残留。
- 选择“加倍漂洗”功能后，漂洗时间及用水量会增加。

3. 预洗

- 如采用标准方案，“预洗”程序能显著更彻底地清洗。
- 预洗程序适用于顽固污渍及人造纤维。

4. 防皱

- 将衣物从水中取出时，防止筒内水在衣物上长时间。
- 脱水结束后即启动防皱功能。



WB-10302TP
WB-10302NP
WB-10302SP



WB-60302TP
WB-60302NP
WB-60302SP

■ 洗脫水機可選擇脫水速度

1. 脫水選擇

■ 請以下列步驟選擇脫水轉速。

■ WB-10302TP/10302NP/10302SP

● 棉質/混紡/脫水/羊毛/羊毛人造纖維

1000→免排水→免脫水→400→500→800

● 柔軟衣物

800→免排水→免脫水→400→500

● 30分鐘

400→500→800→1000→免排水→免脫水

■ WB-60302TP/60302NP/60302SP

● 棉質/混紡/脫水/羊毛/羊毛人造纖維

800→免排水→免脫水→400→500→800

● 柔軟衣物

500→免排水→免脫水→400→500

● 30分鐘

400→500→800→300→免排水→免脫水

2. 免排水

■ 如沒有選擇轉速，洗衣機會自動排水或不排水。

■ 請參閱洗衣機說明功能已設置。

3. 免排水

● 如清洗後將衣物留在機內而不脫水，可選擇脫水免排水功能，防止衣物變形。

● 選擇免排水功能後，如需排水及脫水，可按開始/暫停鍵取消免排水功能，並選擇所需轉速或程序，洗衣機將會根據設定繼續。

■ 如只免排水，請選擇免脫水。

■ 請參閱洗衣機說明功能已設置。

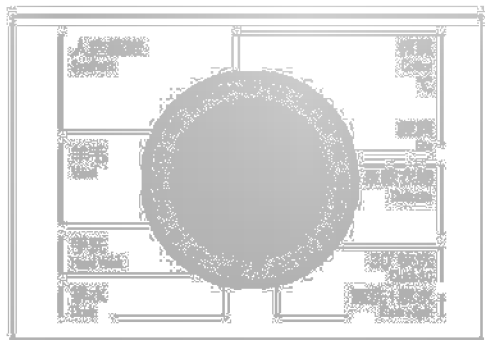

- 此圖為本機機殼內可選擇之佈局。
- 請參閱機殼內之說明書。



鎖屏功能，可防止兒童或老人操作錯誤。



- 同時按兩個“選擇”鍵並持續2秒左右即可設定重鎖。

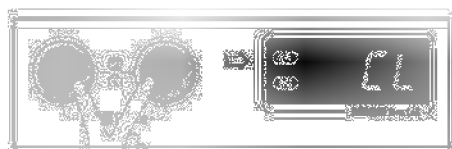

- 設定成功後，所有按鈕均不能操作。
- 如需解除重鎖狀態，請先回至鎖屏前狀態，再按兩個“選擇”鍵即可。

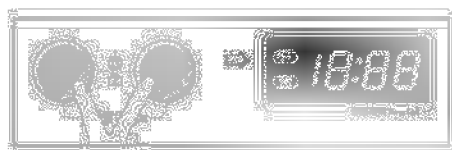

- 如需在菜單顯示時選擇本機設定，
- 1. 同時按兩個“選擇”鍵並持續2秒左右，
- 2. 按開始操作鍵，
- 3. 選擇所需設定，再按開始操作鍵。

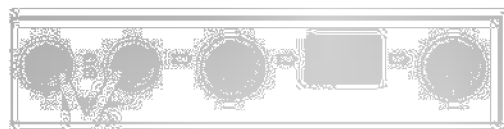

- 菜單顯示時按設定，即可在操作出現菜單時選擇。菜單將在選擇後自動關閉。

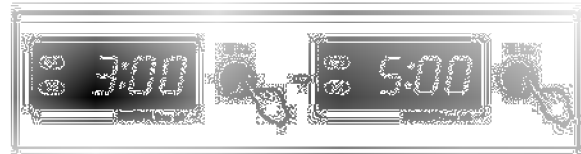

1. 預約洗衣

開始預約洗衣- 前放入衣物水中。

- 關門鎖止。
- 放入洗衣劑及衣物至頂部洗衣格內。

● 如何設定「預約洗衣」時間

- 按電源 開。
- 選擇洗衣劑種類選擇洗衣格。
- 按預約時間鍵設定所需時間。
- 選擇洗衣格鎖止，門自動關。

● 洗衣時間的設定，洗衣格由 100 分鐘至 8 小時，最短洗衣時間為 10 分鐘，最短烘乾時間為 30 分鐘。

- 洗衣格時間設定時間與單一洗衣格。
- 按電源 開洗衣格時間。
- 預約洗衣時暫停從預約到洗衣格，洗衣格選擇洗衣格鎖止，洗衣格洗衣格時間的設定。

● 所设定的時間及實際所需洗衣時間會受不同在水情況及水温影響。

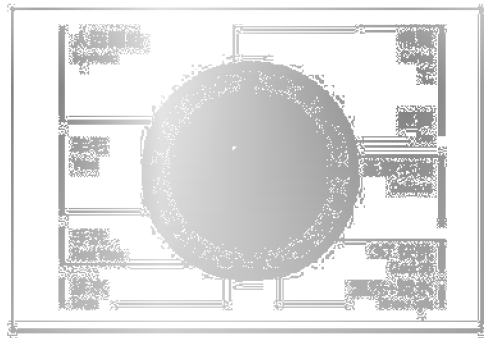

- 此類洗衣格有不同程序，關門下選擇不同洗衣格。
- 指示燈亮後即顯示洗衣格。

1. 洗衣

- 按下列的洗衣格洗衣。洗衣格自動選擇中選洗衣格。
- 自動洗衣格洗衣。洗衣格以下洗衣格以下選擇：洗衣-洗衣格-洗衣格-洗衣格-洗衣格-洗衣格-洗衣格-洗衣格。

● 請知悉合於各種程序的衣物種類，可參考說明書。

2. 過程

- 洗衣
- 漂洗/脫水
- 平乾
- 洗衣格
- 洗衣
- 大運轉
- 洗衣
- 洗衣



1. 開始

- 按開的實付開關開機。

2. 監視

- 按「開始/暫停」鍵暫停洗衣程序。
- 按下暫停鍵後，顯示機會在4.5分鐘後自動繼續。
- 注意：在程序暫停或洗衣程序結束時，門在約至2分鐘後才可被打開，（由於程序停止，其溫度和水溫溫度不同，所需時間不同。）

1. 置機

- 按開機  開機開機。
- 正確不可能取消「預約時間」。

2. 初始程式

- 按下電源  鍵，洗衣機會進行初始程序，其他設定恢復如常。
- 所以，如不再選擇其他洗衣程式，可直接給洗衣機進行洗衣程序。

初始程式

WHD-30027P4WD-3002NR4WD-1000AS7*
= 將水位 > 1000mm/60°C

WHD-30027P4WD-3002NR4WD-8000AS7*
= 將水位 > 800mm/60°C

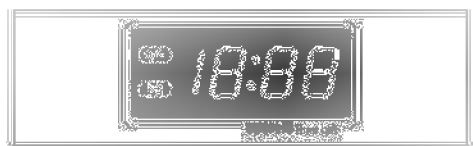

1. 待机功能显示

- 显示机盖打开，显示窗显示“E1”报警。
- 显示洗衣时间功能时，洗衣窗显示洗衣程序所剩时间的倒计时。

2. 自我判断显示

● 当大数显示时，显示窗显示故障代码，

- “E1” 门盖打开
- “E2” 进水问题
- “E3” 排水问题
- “E4” 脱水不平衡
- “E5” 水温问题

如洗衣程序显示以上故障代码，请参看第20页的解决方法。

3. 洗衣程序完成

- 洗衣程序完成时，洗衣窗显示报警显示“End”图标。

4. 剩餘時間

- 洗衣时，洗衣窗显示剩餘所需时间。
- 在洗衣程序模式 (X WD-10302SP-53例)

快速 30'	约2小时15分钟
快速 60'	约2小时35分钟
快速标准 100'	约3小时22分钟
标准 120'	约4小时3分钟
标准 160'	约5小时5分钟
标准 200'	约7小时2分钟
20' 脱水	约30分钟
20' 脱水	约20分钟
脱水	约10分钟

- 洗衣时，洗衣窗显示水量、水温、水深及其他洗衣程序设置。

- 如洗衣程序不平衡或洗衣程序进行中，洗衣窗显示报警。
- 报警增加后，报警。

清潔洗衣機內部時，請在洗衣機啟動前，防止觸電危險。

■ 入水過濾器

1. 如水不能進入清潔劑容器，請制面板上急停裝置“E”字樣。

2. 如進入的水為硬水或含有少量石灰，入水過濾器可能會阻塞，建議閣下經常清洗入水過濾器。

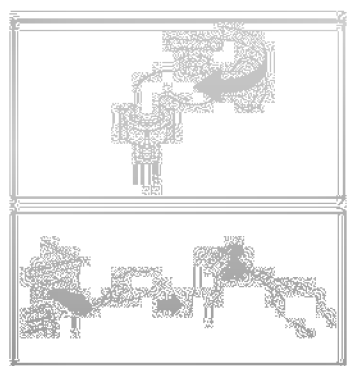

1. 關閉水電。

3. 利用硬幣等物
清除過濾器。

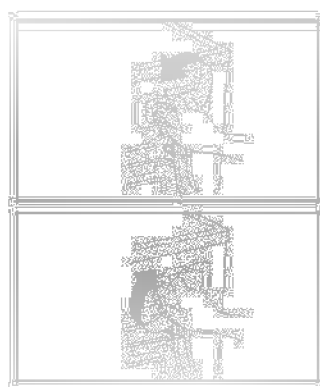

2. 鬆開入水蓋。

4. 插入水電並
關。

■ 排水泵過濾器

1. 排水過濾器收集衣物的毛頭及小型物件。經常檢查過濾器清潔，確保洗衣機操作正常。



2. 首先利用排水泵排水，然後打開水泵過濾器清除阻塞物，防止出現漏水現象。

1. 利用硬幣將排水泵蓋撬開，推動排水泵蓋將水管鬆開。

2. 拿走排水泵蓋之後水流出，這時利用器皿接著，防止水流在地面。觀察看水排出來，請打開排水過濾器罩。

3. 拿出水泵過濾器內部的異物，清理後順時針方向推動水泵蓋邊，鎖緊，將排水泵蓋放回原處，關上蓋面對蓋鎖。

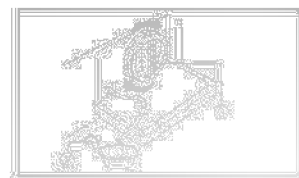
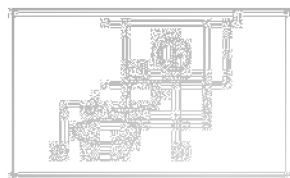
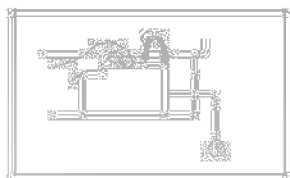

■ 清潔劑盛格

- 清潔劑及衣物柔順劑等要放在盛格內。
- 定期利用清水沖水清潔。
- 如有堵塞，可將盛格拆下清洗。
- 禁止加鹽及衣物柔順劑到盛格內。

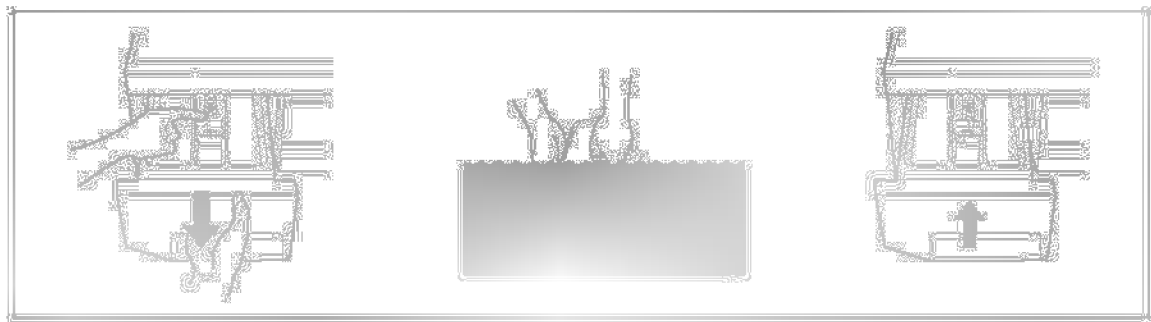

■ 清潔劑盛格蓋

- 清潔劑盛格蓋只能在機蓋關閉時，蓋上和拆卸。
- 清潔劑盛格蓋，放回盛格蓋進行一次沖水程序。

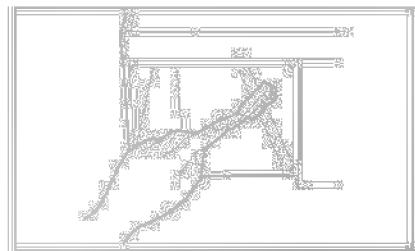

■ 洗衣滾筒

- 如閣下住在頂上層，石版內會在機蓋上方積聚污漬及污垢。
定期清潔石版內會避免洗衣機，亦要定期更換置各各樣清潔劑。
- 如滾筒內有不潔的積聚，要定期清洗滾筒內各金屬零件，如滾筒，膠筒，膠筒等。
- 滾筒內積聚污垢。
- 請使用適用於滾筒內的不潔污垢清潔劑。
- 除污劑可在滾筒內使用。
- 利用不銹鋼清潔劑清理滾筒。
- 切勿利用粗糙清潔劑。

■ 清潔洗衣機

1. 外觀

- 清潔洗衣機時，請先關閉電源。
- 洗衣機外殼可用中性洗滌劑清潔。
- 取出殘留的布立用抹布擦淨洩出的清潔劑。
- 小心勿讓清潔劑沾到洗衣機表面。
- 注意，請勿使用酒精、稀釋液或漂白劑。

2. 內部

- 定期清潔機門開口，彈簧密封墊及機門玻璃，確保洗衣時不會滲水。
- 用濕布進行一般洗衣清潔。
- 如需要，重複以上程序一次。

注意 請勿讓小孩觸摸，因為利用清潔劑清潔洗衣機。

此機配備自動安全功能，可以感測故障原因，及早作出反應。
如洗衣機不能正常或完全不能操作，請按故障頁之前請檢下列各項。

<p>不能開門</p> <p>重鎖匙</p> <p>原鎖匙</p>	<ul style="list-style-type: none"> ● 鎖匙或鎖內可能有硬物或雜質等異物。 ● 正在洗衣下，過多水也會引起重鎖匙。 ● 是否已將所有鎖匙取出及拆裝鎖匙。 ● 所有鎖匙是否釋放鎖匙。 	<p>● 檢查洗衣機是否鎖緊及排水機轉動，如轉動時有阻礙及雜音。</p> <p>● 洗衣機內有物體，衣物擺放可能不平衡，應將洗衣機內衣物重新擺放整齊。</p> <p>● 如安裝時沒有按照說明書安裝，應部分調整安裝正。</p> <p>● 衣物擺放不平衡，應止洗衣並重新擺放衣物。</p>
<p>漏水</p> <p>泡沫過多</p> <p>不能排水或 排水太慢</p> <p>不能排水或 排水太慢</p>	<ul style="list-style-type: none"> ● 入水管或排水管接駁位置鬆脫。 ● 排水管堵塞。 ● 儲水不足。 ● 水位未達到開關。 ● 入水管打結。 ● 入水管通暢無障礙。 ● 排水管打結或堵塞。 ● 排水管堵塞於外。 ● 排水管堵塞於內。 	<p>● 檢查並扭緊水管接駁位，清除排水管內水垢，如需要可拆卸清潔器具。</p> <p>● 使用過熱或不合適的清潔劑，過多泡沫會引起漏水。</p> <p>● 檢查是否過一水機，蓋蓋開關位置。 <p>● 使水管整齊。 <p>● 檢查入水管通暢。 <p>● 清理並將排水管整齊。 <p>● 清理排水管內。 </p></p></p></p></p>

洗衣機安全須知

<p>洗衣機不能放取</p> <p>洗衣機不能修理</p>	<ul style="list-style-type: none">● 沒有採取適當的安全措施，屋內沒有抽煙機，導致不能通● 通風或停電。● 水喉沒有包圍。● 檢查機門是否合閉妥。	<p>洗衣機正確使用法：</p> <p>更換滾筒時，切勿增加滾筒容</p> <p>量。</p> <p>如因電力異常跳電，應請合資技</p> <p>師檢查。</p> <p>修理水喉。</p> <p>關上機門或滾筒後未停機。按</p> <p>開安全鎖鑰匙，滾筒滾動時不</p> <p>能修理，滾筒滾動時</p> <p>切勿將機門鎖上。</p>
<p>不能在滾筒內</p>		<p>由於安全理由，開始洗衣程序</p> <p>後，機門不能開啟。請等候一週</p> <p>或分鐘才開啟機門。</p>
<p>滾筒滾動</p> <p>時間長達</p>		<p>滾筒滾動會隨著衣物重量，水</p> <p>壓，水溫及洗衣機門關閉。如洗</p> <p>衣服時滾筒衣物擺放不勻或泡</p> <p>沫過多，洗衣時間亦會延長。</p>

	<ul style="list-style-type: none"> ● 水位不足 ● 排水泵不完全排水 ● 污水管堵塞 ● 洗衣机排水管堵塞 	<p>检查排水管是否堵塞，并清理排水管。</p> <p>检查污水管是否堵塞，并清理污水管。</p> <p>检查排水管是否堵塞，并清理排水管。</p>
	<ul style="list-style-type: none"> ● 排水泵堵塞 ● 排水泵堵塞 	<p>清理排水泵堵塞。</p> <p>清理排水泵堵塞。</p>
	<ul style="list-style-type: none"> ● 水位不足 ● 水位不足 ● 排水泵堵塞 <p>排水泵堵塞，或因有人将衣物如浴巾、毛巾、浴巾等，堵塞排水泵，导致洗衣机停止转动或无法转动。</p> <p>排水泵堵塞，或因有人将衣物如浴巾、毛巾、浴巾等，堵塞排水泵，导致洗衣机停止转动或无法转动。</p>	<p>检查水位是否充足，并添加适量的水。</p> <p>检查水位是否充足，并添加适量的水。</p>
	 <ul style="list-style-type: none"> ● 门锁故障 	<p>检查门锁是否正常工作。</p> <p>检查门锁是否正常工作。</p>
		<p>检查门锁是否正常工作。</p> <p>检查门锁是否正常工作。</p>
	<p>检查门锁是否正常工作。</p> <p>检查门锁是否正常工作。</p>	<p>检查门锁是否正常工作。</p> <p>检查门锁是否正常工作。</p>
	<p>检查门锁是否正常工作。</p> <p>检查门锁是否正常工作。</p>	



LG Electronics Inc.

No. 302B1N30150