



DVD/CD RECEIVER

BUKU PANDUAN

MODEL: LH-D6246
(Main Unit: LH-D6246A,
Speakers: LHS-D6246T, LHS-D6246W)



Sebelum menghubungkan, mengoperasikan, atau memperbaiki produk ini, bacalah semua petunjuk dalam buku panduan ini dengan baik.



PERHATIAN
BAHAYA KEJUTAN LISTRIK
JANGAN DIBUKA



PERINGATAN: UNTUK MENGURANGI RESIKO KEJUTAN LISTRIK JANGAN BUKA COVER (ATAU BELAKANG) BAGIAN DALAM TIDAK BOLEH DIUBAH MINTALAH SERVIS KE AHLI SERVIS YANG BERPENGALAMAN.



Simbol cahaya petir dengan ujung panah dalam segitiga dimaksudkan untuk mengingatkan pengguna akan bahaya tegangan listrik yang tidak disekatkan yang berada dibagian dalam produk dimana bila sampai pada jumlah yang besar dapat menimbulkan kejutan listrik pada seseorang.



Tanda seru dalam segitiga dimaksudkan untuk mengingatkan pengguna akan pentingnya petunjuk pengoperasian dan pemeliharaan (servis) dalam literatur yang terlampir bersama alat.

PERINGATAN: UNTUK MENGURANGI RESIKO TERJADINYA API ATAU KEJUTAN LISTRIK JANGAN LETAKKAN DI TEMPAT YANG TERKENA AIR HUJAN ATAU LEMBAB.

PERINGATAN: Jangan memasang alat ini di dalam tempat yang sempit seperti rak buku atau yang sejenisnya.

CLASS 1 LASER PRODUCT
KLASSE 1 LASER PRODUKT
LUOKAN 1 LASER LAITE
KLASS 1 LASER APPARAT
CLASSE 1 PRODUIT LASER

PERHATIAN:

DVD/CD Reciever ini menggunakan Sistem Laser.

Agar dapat menggunakan produk ini dengan benar, bacalah buku panduan dengan baik dan simpanlah untuk keperluan mendatang. Bila alat harus diperbaiki, hubungi pusat servis resmi. (Lihat prosedur untuk servis).

Penggunaan kontrol, penyesuaian, atau prosedur kerja yang tidak sesuai dengan yang dianjurkan dalam buku ini dapat menyebabkan terkena sinar radiasi yang berbahaya.

Untuk mencegah terkena sinar langsung dari jarum laser, jangan membuka bagian dalam. Jika dibuka dapat terjadi radiasi laser pada penglihatan. **JANGAN MENATAP JARUM LASER.**

PERHATIAN: Peralatan ini tidak boleh terkena air (tertetesi atau terciprat) dan benda-benda yang diisi air, misalnya vas bunga, sebaiknya jangan diletakkan di atasnya.



HAK CIPTA DILINDUNGI UNDANG-UNDANG:

Dilarang mengkopi, menyiarkan, mempertunjukkan, menyiarkan lewat kabel, mempertontonkan pada umum atau menyewakan materi hak cipta tanpa izin.

Produk ini dilengkapi dengan fungsi proteksi penggandaan yang dikembangkan oleh Macrovision. Sinyal proteksi penggandaan terekam pada disc tertentu. Ketika sedang merekam dan memutar disc itu pada VCR, gangguan gambar akan muncul. Produk ini dilengkapi dengan hak cipta teknologi yang dilindungi oleh klaim hak paten U.S dan hak cipta intelektual lainnya yang dimiliki Macrovision Corporation dan pemilik hak-hak cipta lainnya. Penggunaan hak cipta teknologi yang dilindungi ini harus dengan izin resmi dari Macrovision Corporation dan dimaksudkan hanya untuk penggunaan dalam rumah atau penggunaan terbatas lain, kecuali dengan seijin Macrovision Corporation. Dilarang merancang ulang atau mengubah bentuk alat ini.

NOMOR SERI: Nomor seri terdapat pada bagian belakang unit. Nomor ini unik dan tidak terdapat pada produk lain. Catat dan isilah nomor yang diminta dibawah ini dan simpanlah sebagai petunjuk atas produk yang telah anda beli.

Model No. _____

Serial No. _____

Pendahuluan

| | |
|---------------------------------|-----|
| Tindakan Pengamanan | 2 |
| Daftar Isi | 3 |
| Sebelum Menggunakan | 4-5 |
| Disc yang sesuai | 4 |
| Perhatian | 5 |
| Catatan pada Disc | 5 |
| Tentang Simbol-Simbol | 5 |
| Panel Depan dan Jendela Display | 6 |
| Remote Control | 7 |
| Panel Belakang | 8 |

Persiapan

| | |
|---|-------|
| Hubungan | 9-13 |
| Hubungan Antena | 9 |
| Menghubungkan ke TV | 10 |
| Menghubungkan ke Peralatan Luar | 11 |
| Hubungan Sistem Speaker | 12 |
| Penempatan Speaker | 13 |
| Sebelum Mengoperasikan | 14-18 |
| Daftar Istilah untuk Audio Stream & mode Surround | 14 |
| Sound Mode | 14 |
| Penjelasan Umum | 15 |
| Tampilan Pada Layar | 15 |
| Pengaturan Awal | 16-18 |
| • Pengoperasian Umum Pengaturan Awal | 16 |
| • Bahasa | 16 |
| • Gambar | 16 |
| • Pengaturan speaker | 17 |
| • Lain-lain | 17 |
| • Kontrol Orang Tua | 18 |

Pengoperasian

| | |
|---|-------|
| Pengoperasian DVD dan Video CD | 19-21 |
| Memutar DVD dan Video CD | 19 |
| Fitur Umum | 19 |
| • Pindah ke TITLE lain | 19 |
| • Pindah ke CHAPTER/TRACK lain | 19 |
| • Pencarian | 19 |
| • Gambar Diam dan Frame-by-frame playback | 20 |
| • Gerak Lambat | 20 |
| • Ulangi | 20 |
| • Ulangi A-B | 20 |
| • Pencarian Waktu | 20 |
| • 3D Surround | 20 |
| • Zoom | 21 |
| • Pencarian Tanda | 21 |
| Fitur Khusus DVD | 21 |
| • Menu Title | 21 |
| • Menu Disc | 21 |
| • Sudut Kamera | 21 |
| • Mengubah Bahasa Audio | 21 |
| • Mengubah Saluran Audio | 21 |
| • Subtitle | 21 |

Pengoperasian Disc Audio CD dan MP3/WMA 22-23

| | |
|-----------------------------------|----|
| Memutar Disc Audio CD dan MP3/WMA | 22 |
| Catatan mengenai Rekaman MP3/WMA | 22 |
| • Pause | 23 |
| • Pindah ke Track Lain | 23 |
| • Ulangi Track/All/Off | 23 |
| • Pencarian | 23 |
| • Ulangi A-B | 23 |
| • 3D Surround | 23 |
| • Mengubah Saluran Audio | 23 |

Pengoperasian Disc JPEG 24-24

| | |
|-----------------------------|----|
| Melihat disc JPEG | 24 |
| • Pindah ke File lain | 24 |
| • Gambar Diam | 24 |
| • Membalik Gambar | 24 |
| • Memutar Gambar | 24 |
| • Catatan pada Rekaman JPEG | 24 |

Playback Terprogram 25

| | |
|--|----|
| Playback Terprogram dengan Disc Audio CD dan MP3/WMA | 25 |
| Playback Terprogram dengan Video CD | 25 |

Pengaturan Speaker 26

Informasi Tambahan 26

| | |
|-------------------------|----|
| Kondisi Memori Terakhir | 26 |
| Pemilihan Sistem | 26 |

Pengoperasian Radio 27-28

| | |
|----------------------------|----|
| Menyimpan pemancar radio | 27 |
| Mendengarkan Radio | 27 |
| Pengaturan Sleep Timer | 28 |
| Dimmer | 28 |
| Mute | 28 |
| Menggunakan Jack Headphone | 28 |

Referensi

| | |
|-----------------------------|-------|
| Daftar Kode Bahasa | 29 |
| Daftar Kode Negara | 30 |
| Petunjuk Perbaikan Gangguan | 31-32 |
| Spesifikasi | 33 |

Petunjuk pada simbol



Tanda bahaya simbol seperti dapat menyebabkan kerusakan pada unit ini atau barang-barang lain.



Menandakan fitur pengoperasian khusus pada unit ini.





Menandakan tips dan anjuran untuk mempermudah.

Diproduksi di bawah lisensi Dolby Laboratories. "Dolby", "Pro Logic", "MLP Lossless" dan double-D adalah simbol dagang milik Dolby Laboratories.

Diproduksi di bawah lisensi dari Digital Theater Systems, Inc. US Pat. No. 5,451,942, 5,956,674, 5,974,380, 5,978,762 dan paten internasional lainnya. "DTS" and "DTS Digital Surround" terdaftar sebagai merek dagang Digital Theater Systems, Inc. Hak cipta 1996, 2000 Digital Theater Systems, Inc. Hak cipta dilindungi oleh undang-undang.

Disc yang Sesuai

| | |
|---|---------------------------------------|
|  | DVD (disc 8 cm / 12 cm) |
|  | Video CD (VCD) (disc 8 cm / 12 cm) |
|  | Audio CD (disc 8 cm / 12 cm) |

Tambahan, unit ini dapat memutar DVD±R, DVD±RW, Kodak PICTURE CD dan CD-R atau CD-RW yang berisi title audio, file MP3, WMA atau file JPEG.

Catatan

- Tergantung pada kondisi peralatan perekaman atau pada disc-nya CD-R/RW (atau DVD±R, DVD±RW). Ada beberapa disc CD-R/RW (atau DVD±R, DVD±RW) yang tidak bisa diputar dengan unit ini.
- Jangan menempelkan label apapun pada kedua sisi disc. (sisi untuk label atau sisi untuk merekam).
- Jangan menggunakan bentuk CD yang tidak biasa (mis. bentuk hati atau segi delapan). Hal ini dapat menyebabkan malfungsi.

Catatan untuk DVD dan Video CD

Ada beberapa pengoperasian playback pada DVD dan Video CD yang dapat diperbaiki oleh pabrik software. Karena unit ini dapat memutar DVD dan Video CD menurut pada isi disc yang dibuat oleh pabrik software, maka beberapa fitur playback mungkin tidak tersedia atau fungsi lain mungkin telah ditambahkan. Lihat juga petunjuk yang tersedia bersama DVD dan Video CD. DVD yang dibuat untuk keperluan bisnis mungkin tidak dapat diputar pada unit ini.

Kode wilayah DVD/CD Receiver dan DVD

DVD/CD receiver ini didesain dan dibuat untuk playback wilayah "3" yang disimbolkan pada software DVD. Kode wilayah pada label di beberapa disc DVD menandakan tipe player yang dapat memutar disc tersebut. Unit ini hanya dapat memutar disc DVD yang berlabel "3" atau "ALL". Jika anda mencoba memutar disc lain, akan muncul pesan "Check Regional Code" pada layar TV. Ada beberapa disc DVD yang tidak mempunyai label kode wilayah masih terkena batasan wilayah oleh karena itu disc tersebut tidak bisa diputar.



Istilah yang berhubungan dengan Disc

Title (hanya disc DVD video)

Isi film utama atau isi fitur utama atau isi fitur tambahan, atau album musik.

Setiap title disertai nomor referensi title untuk memudahkan anda mencarinya.

Chapter (hanya DVD video)

Bagian pada gambar atau potongan musik yang lebih kecil daripada title. Sebuah title tersusun atas satu atau beberapa chapter. Setiap chapter disertai dengan nomor chapter, yang memudahkan anda mencari chapter yang diinginkan. Chapter mungkin dapat tidak terekam, tergantung pada disc-nya.

Group (hanya disc DVD audio)

Isi audio utama atau isi fitur yang menyertai atau isi fitur tambahan, atau album musik.

Setiap kelompok (group) diberi angka referensi kelompok untuk memudahkan anda menemukannya dengan mudah.

Track (hanya disc audio DVD, Video CD, dan Audio CD)

Bagian gambar atau potongan music pada video CD atau audio CD. Setiap track disertai dengan nomor track yang memudahkan anda mencari track yang diinginkan.

Scene

Pada video CD dengan fungsi PBC (Playback control), gambar bergerak dan diam terbagi dalam bagian yang disebut "Scene" (adegan). Setiap scene yang ditampilkan dalam layar menu disertai dengan nomor scene yang dapat memudahkan anda mencari scene yang diinginkan.

Sebuah scene tersusun atas satu atau beberapa track.

Jenis video CD

Ada dua jenis video CD:

Video CD yang dilengkapi dengan PBC (Version 2.0)

Fungsi PBC (Playback control) memungkinkan anda untuk berhubungan dengan sistem melalui menu, fungsi search atau pengoperasian sejenis seperti pada komputer. Bahkan, gambar diam (still picture) dengan resolusi tinggi dapat diputar jika memang dimasukkan dalam disc.

Video CD yang tidak dilengkapi dengan PBC (Versi 1.1)

Karena pengoperasiannya sama dengan audio CD, disc ini dapat memutar gambar video maupun suara, namun tidak dilengkapi dengan PBC.

Perhatian

Memindahkan Unit

Ketika mengepak unit

Karton pembungkus dan materi pengepak yang asli, mudah dibawa. Untuk perlindungan maksimal, bungkuslah kembali unit seperti aslinya dari pabrik.

Ketika mengatur unit

Gambar dan suara TV, VCR, atau radio yang berada di dekatnya dapat terganggu selama player diputar. Maka, letakkan unit agak jauh dari TV, VCR atau radio, atau matikan unit setelah mengeluarkan disc.

Agar permukaan bagian luar tetap bersih

Jangan menggunakan cairan mudah terbakar, misalnya semprotan serangga di dekat unit. Jangan meletakkan produk terbuat dari karet atau plastik pada unit untuk waktu yang lama. Benda-benda ini dapat meninggalkan bekas pada permukaan unit.

Membersihkan unit

Membersihkan kabinet

Gunakan kain lembut dan kering. Jika permukaan sangat kotor, gunakan kain yang ditetesi dengan deterjen yang ringan. Jangan gunakan larutan keras seperti alkohol, bensin atau tiner karena cairan tersebut dapat merusak permukaan unit.

Untuk memperoleh gambar yang jernih

DVD/CD receiver ini adalah alat dengan teknologi dan presisi yang tinggi. Jika lensa optic dan bagian motor disc kotor atau terganggu, kualitas gambar akan buruk. Periksa dan pelihara secara teratur setelah pemakaian setiap 1.000 jam. (Tergantung pada lingkungan pengoperasian).

Untuk lebih jelas, hubungi dealer terdekat anda.

Catatan pada Disc

Memegang disc

Jangan menyentuh bagian untuk diputar pada disc. Peganglah ujung pinggiran disc sehingga jari anda tidak menyentuh mengenai permukaannya. Jangan menempel kertas atau isolatip pada disc.



Menyimpan disc

Setelah diputar, simpan disc dalam tempatnya. Jangan biarkan disc terkena langsung sinar matahari atau sumber panas lain atau ditinggal dalam mobil yang terkena sinar matahari langsung karena suhu di dalam mobil dapat naik.

Membersihkan disc

Cap jari atau debu pada disc dapat menyebabkan distorsi pada kualitas gambar dan suara. Sebelum memutar, bersihkan disc dengan kain bersih. Usaplah disc dari bagian tengah ke arah luar.



Jangan gunakan larutan keras seperti, alkohol bensin, tiner, pembersih komersial yang ada atau spray anti-statis yang disediakan untuk vinil rekaman yang sudah lama.







Tentang Simbol-Simbol

Tentang tampilan Simbol

“” dapat muncul pada layar TV selama pengoperasian. Tanda ini berarti fungsi yang dijelaskan dalam buku manual tidak bisa dijalankan pada disc video DVD itu.

Tentang simbol-simbol disc sebagai petunjuk

Bagian ber-tittle yang mempunyai salah satu simbol dibawah dapat dipakai pada disc yang diwakilkan simbol tersebut.

-  DVD
-  Video CD dengan fungsi PBC (playback control).
-  Video CD tanpa fungsi PBC (playback control).
-  Audio CD.
-  MP3 disc.
-  WMA disc.
-  JPEG disc.

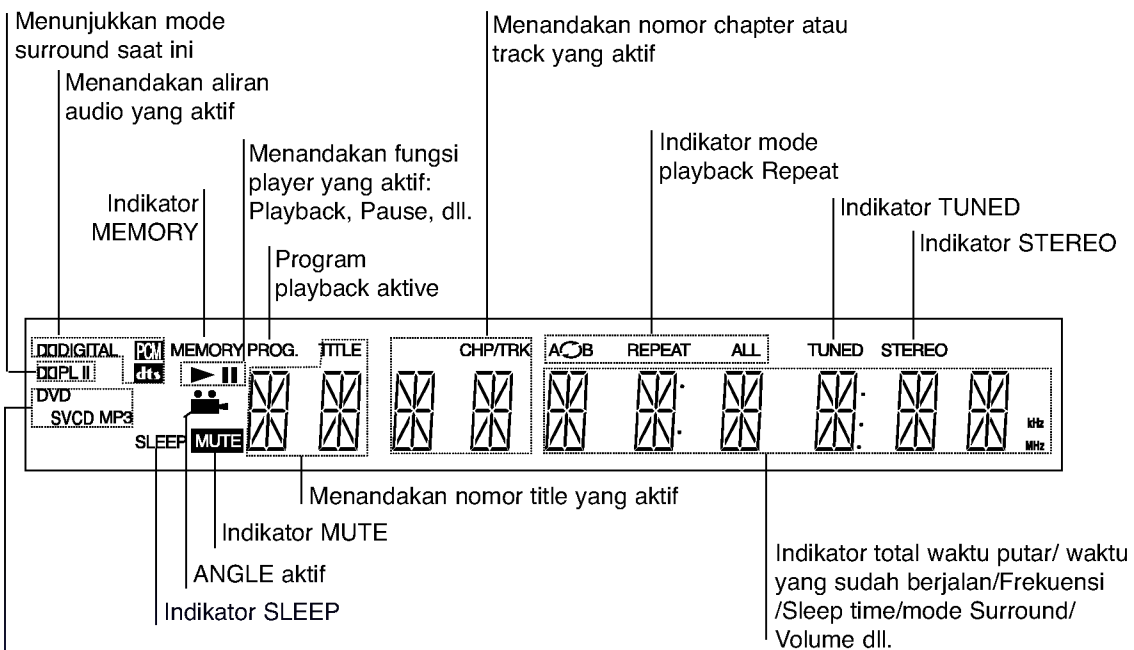
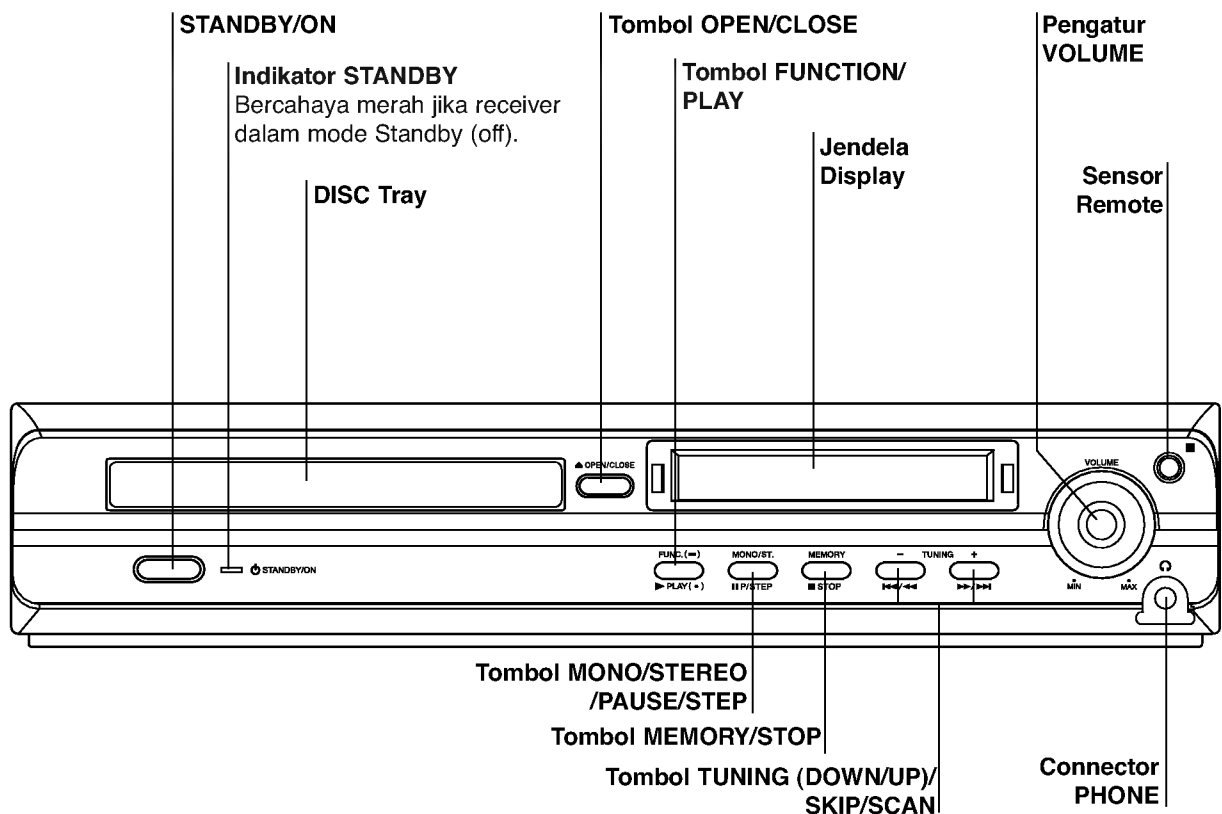

DVD DVD disc dimasukkan
VCD Video CD dimasukkan
SVCD Super Video CD dimasukkan
MP3 MP3 disc dimasukkan

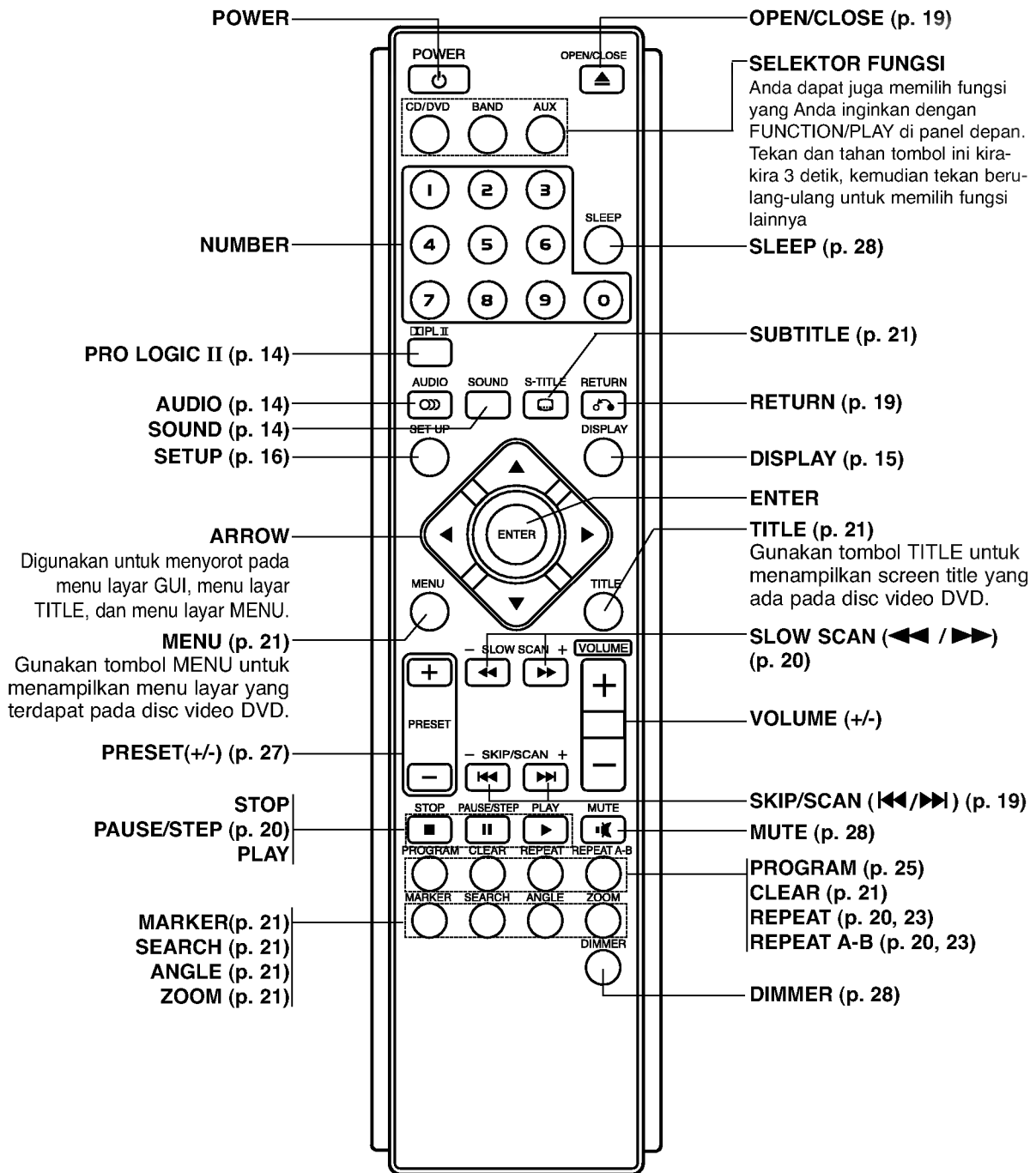

Jarak Pengoperasian Remote Control

Arahkan remote control pada remote sensor dan tekanlah tombolnya.

- **Jarak:** Sekitar 23 kaki (7m) dari bagian depan sensor remote.
- **Sudut:** Sekitar 30° dalam setiap arah dari bagian depan sensor remote.

Pemasangan baterai Remote control

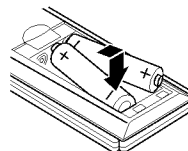

Keluarkan tutup baterai pada bagian belakang dari remote control dan masukkan dua baterai RO3 (size AAA), tanda + dan - ipasang dengan sesuai.

⚠ Perhatian

Jangan gabungkan baterai lama dan baru. Jangan gabungkan jenis baterai yang berbeda (standard, alkaline, dll.).

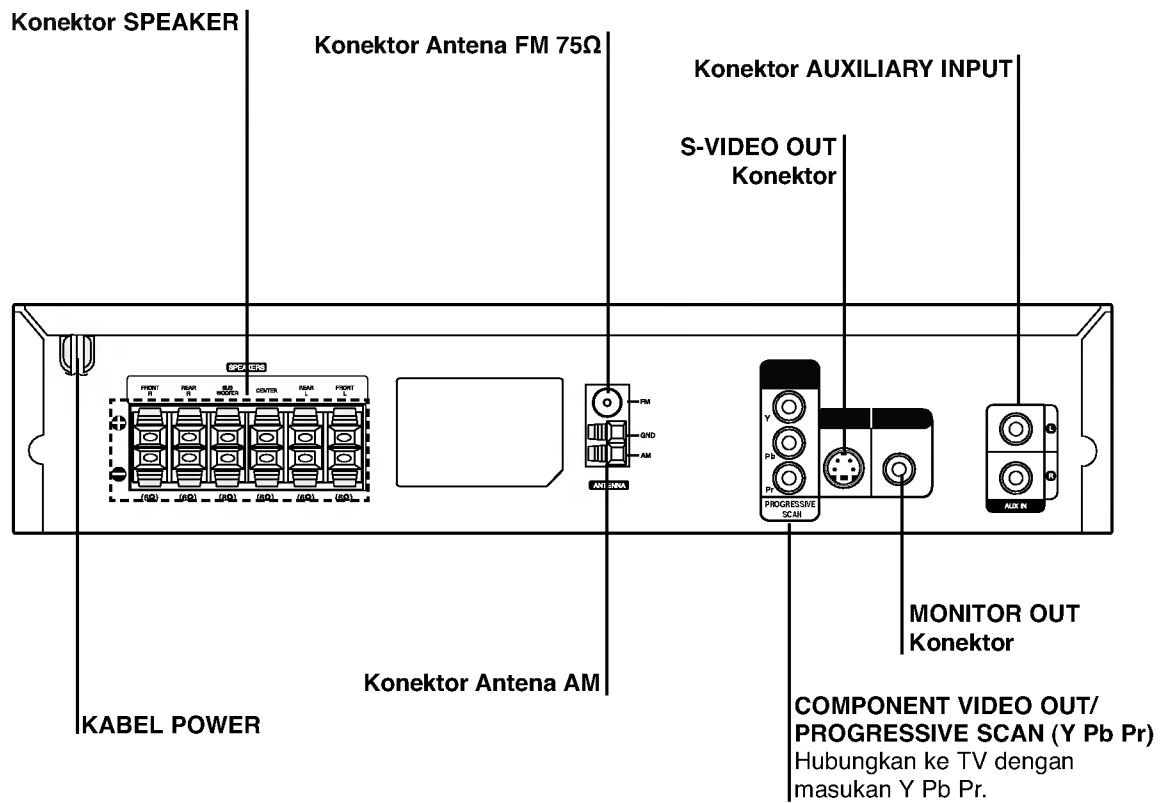

Jangan menyentuh pin bagian dalam jack pada panel bagian belakang. Aliran listrik statis yang keluar dapat menyebabkan kerusakan permanen pada unit

Hubungan Antena

Hubungkan antena FM/AM yang tersedia untuk mendengarkan radio.

- Hubungkan antena jendela AM ke konektor antena AM .
- Hubungkan kabel antena FM ke konektor antena FM.

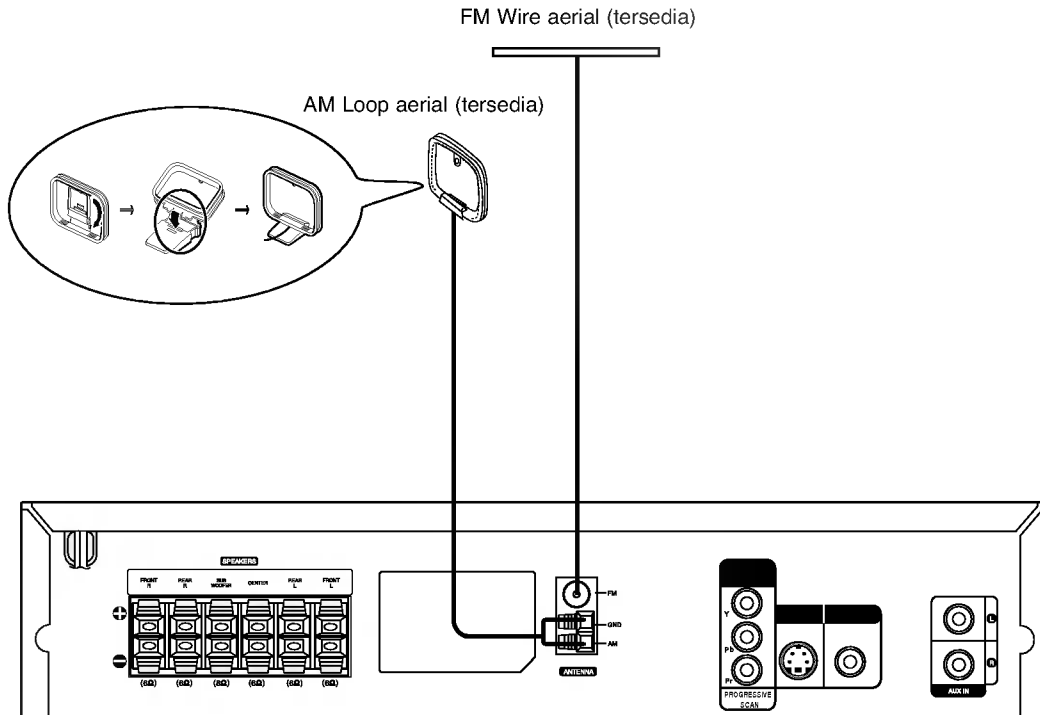

Catatan

- Untuk mencegah timbulnya suara berisik, letakkan AM loop aerial jauh dari DVD/CD receiver dan komponen-komponen yang lain.
- Pastikan untuk memanjangkan FM wire aerial.
- Setelah menghubungkan FM wire aerial, jagalah agar posisinya tetap horisontal.

Menghubungkan ke TV

- Buatlah salah satu hubungan berikut ini, tergantung pada kemampuan peralatan yang anda miliki.



- Tergantung pada TV dan peralatan lain yang ingin anda sambungkan, ada banyak cara untuk menghubungkan DVD/CD receiver. Gunakan hanya salah satu cara menghubungkan di bawah ini.
- Lihat buku panduan TV, VCR, Stereo System anda atau jika perlu juga panduan alat lain untuk membuat sambungan yang terbaik.

⚠ Perhatian

- Pastikan DVD/CD receiver terhubung langsung ke TV. Hubungkan input AV yang benar ke TV anda.
- Jangan hubungkan DVD/CD receiver anda melalui VCR. Gambar pada DVD dapat terganggu oleh sistem proteksi pengandaan.

Sambungan Video

Hubungkan jack MONITOR OUT pada DVD Receiver ke lubang jack video pada TV menggunakan kabel video yang tersedia (V).

Sambungan S-Video

Hubungkan jack S-VIDEO OUT DVD/CD receiver ke lubang jack S-Video TV menggunakan kabel S-Video (S).

Sambungan Komponen Video (Color Stream®)

Hubungkan jack COMPONENT VIDEO OUT/ PROGRESSIVE SCAN DVD/CD receiver ke lubang jack TV yang sesuai menggunakan kabel Y Pb Pr (C).

Sambungan Progressive Scan (ColorStream® pro)

- Jika televisi anda adalah high-definition atau "digital ready", anda dapat menggunakan progressive scan output DVD/CD receiver untuk memungkinkan resolusi video yang paling tinggi.
- Jika TV tidak bisa menerima format Progressive Scan, gambar acak akan muncul jika anda mencoba Progressive Scan pada DVD/CD receiver.

Hubungkan jack COMPONENT VIDEO OUT/ PROGRESSIVE SCAN DVD/CD Receiver ke lubang jack yang sesuai pada TV menggunakan kabel pilihan Y Pb Pr (C).

📌 Catatan

- Aturlah Progressive ke "On" pada menu setup untuk sinyal progressive, lihat halaman 16.

Belakang TV

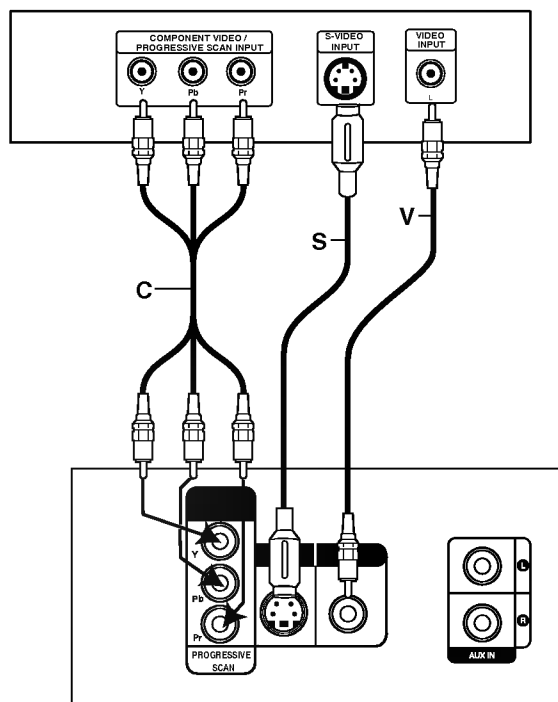

Belakang DVD/CD receiver

Menghubungkan ke Peralatan Luar

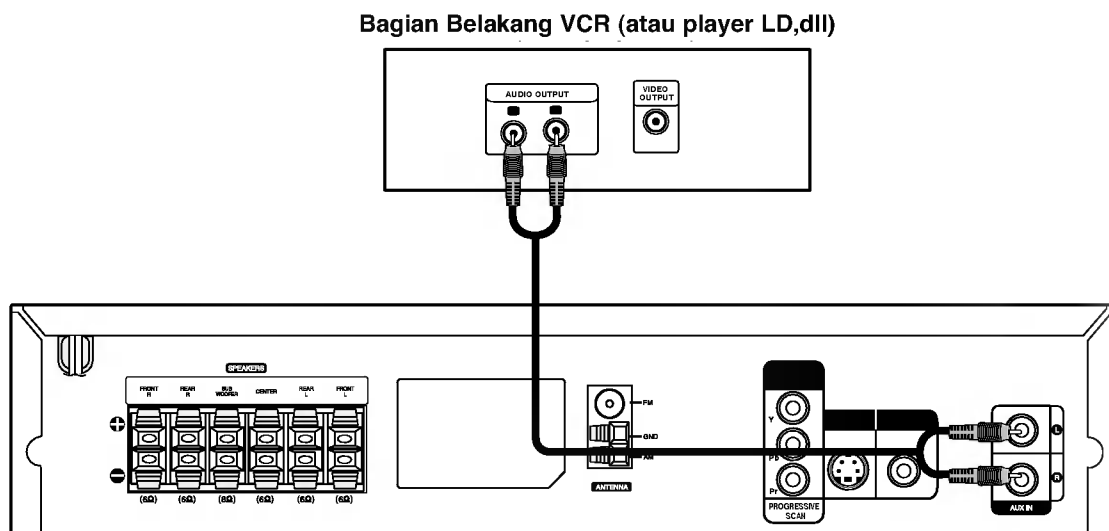

Hubungan

Hubungkan jack AUX IN (L/R) pada DVD/CD receiver ke lubang jack AUDIO OUT (L/R) pada VCR, player LD, dll, menggunakan kabel audio.

Tip

Tekan AUX pada remote control untuk memilih input ke jack tersebut.
AUX muncul pada jendela Display.

Hubungan Sistem Speaker

Hubungkan speaker-speaker menggunakan kabel speaker yang disediakan.

Untuk mendapatkan suara surround sebaik mungkin, sesuaikan parameter speaker (volume, jarak,dll).

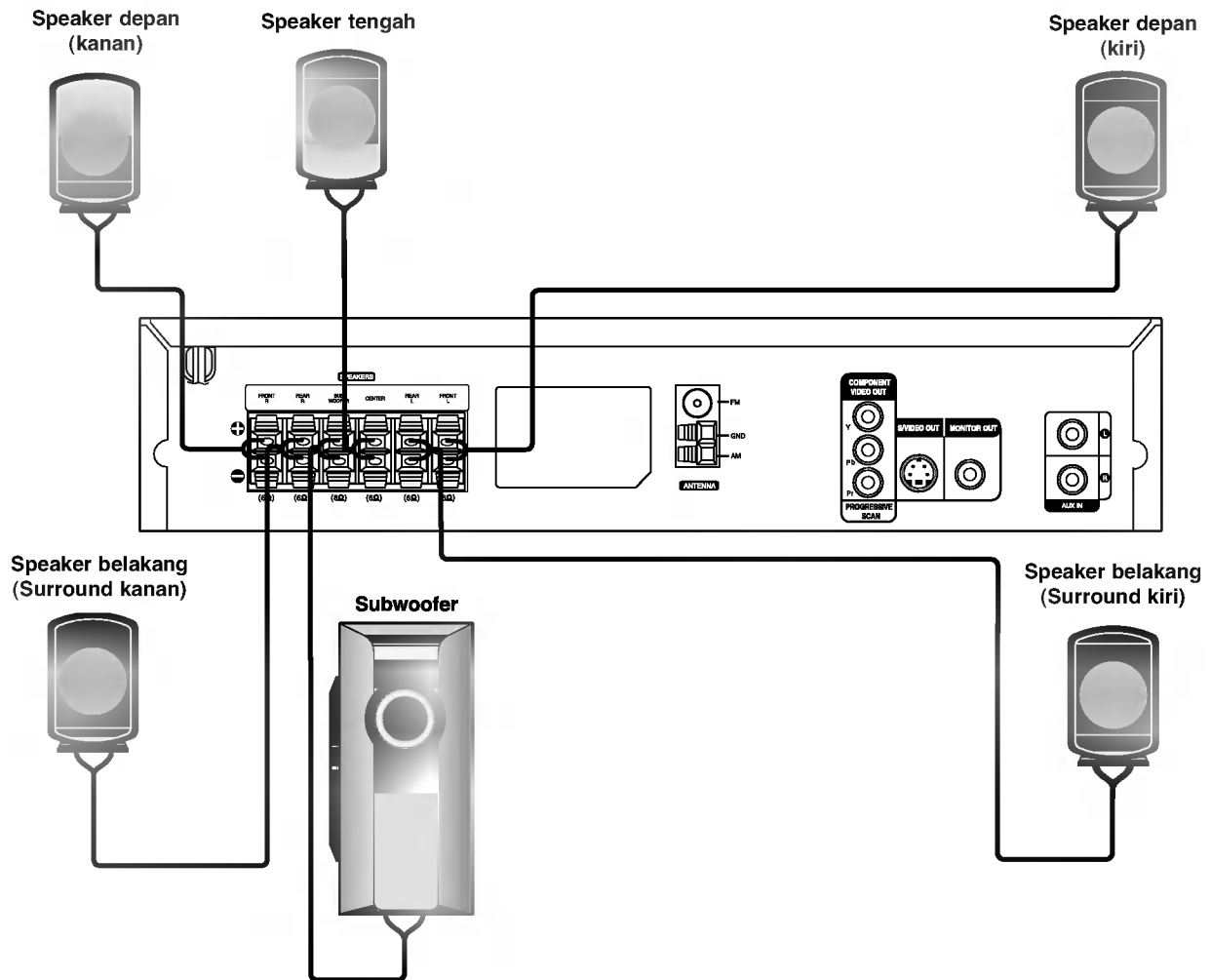

N Catatan

- Pastikan pemasangan kabel speaker cocok dengan terminalnya pada komponen : + ke + dan - ke -. Jika kabel speaker terbalik, maka suara akan terganggu dan kurang base-nya.
- Jika anda menggunakan speaker depan dengan rating input maximum yang rendah, sesuaikan volume dengan hati-hati untuk mencegah output yang berlebihan pada speaker
- Jangan mencopot tutup speaker yang ada.

Penempatan Speaker

Berkean dengan posisi normal gunakanlah 6 speaker (2 speaker depan, speaker tengah, 2 speaker belakang dan subwoofer).

Jika anda ingin memutar suara bass yang bagus sekali, DTS digital surround atau Dolby Digital surround, anda harus menyambung dengan sebuah Subwoofer.

- **Speaker Depan**
Sesuai dengan posisi anda saat mendengarkan aturlah speaker-speaker dengan jarak yang sama. Dan dengan posisi mendengarkan aturlah interval di antara speaker-speaker sampai 45 derajat.
- **Speaker Tengah**
Idealnya speaker tengah dan speaker-speaker depan mempunyai tinggi yang sama. Tetapi biasanya tempat speaker tengah di atas atau di bawah televisi.
- **Speaker Belakang**
Letakkan speaker kiri dan kanan di belakang area mendengarkan. Speaker-speaker ini menciptakan kembali gerakan suara dan suasana yang diperlukan untuk playback suara surround. Untuk hasil yang terbaik, jangan memasang speaker belakang terlalu jauh di belakang posisi mendengarkan dan pasang speaker belakang tersebut di atau di atas level telinga pendengar. Untuk hasil yang terbaik, jangan memasang speaker belakang terlalu jauh di belakang posisi mendengarkan dan pasang speaker belakang tersebut di atau di atas level telinga pendengar. Sehubungan ruangan yang berukuran lebih kecil, jika pendengar berada di dekat dinding belakang aturlah speaker belakang untuk saling berhadapan, dan aturlah speaker belakang 60 – 90 cm lebih tinggi daripada telinga pendengar.
- **Subwoofer**
Subwoofer dapat diletakkan dimana saja di bagian depan.

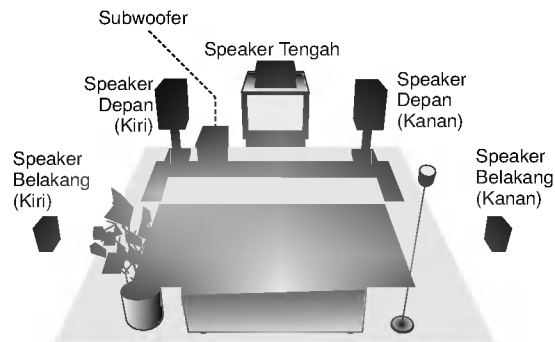

Contoh Penempatan Speaker

Daftar Istilah untuk Audio Stream & mode Surround

DIGITAL

Memungkinkan anda untuk menikmati 5.1(atau 6) saluran terpisah audio digital berkualitas tinggi dari sumber-sumber program DTS seperti disc, DVD dan compact disc, dsb yang bermerk ini. DTS Digital Surround menghasilkan sampai 6 saluran audio transparan (yang berarti identik dengan master aslinya) menghasilkan kejernihan yang luar biasa di seluruh tepat 360 derajat medan suara. Istilah DTS adalah merk dagang dari DTS Technology, LLC.

PRO LOGIC

Format Dolby Digital surround memungkinkan anda menikmati sampai 5.1 saluran suara surround digital dari sumber program Dolby Digital. Jika anda memutar DVD dengan tanda " " anda dapat menikmati suara yang bahkan berkualitas lebih baik, keakuratan spasial yang lebih besar dan rentang dinamis yang lebih baik.

PRO LOGIC (II)

Gunakan mode ini saat memutar film saluran Dolby Digital 2 yang mempunyai tanda " " Mode ini memberikan efek berada dalam gedung bioskop atau konser langsung dengan efek intensitas yang hanya dapat diperoleh dengan DOLBY PRO LOGIC SURROUND. Efek dari gerakan depan/belakang/kiri dari tata suara dan juga perasaan posisi tetap dalam tata suara, jauh lebih jernih dan lebih dinamis daripada sebelumnya.

PRO LOGIC (II)

Dolby Pro Logic II menciptakan lima lebar pita penuh output channel dari dua sumber channel. Ini didapat dengan menggunakan dekoder high-purity matrix surround yang dapat mengekstrak koordinat perekaman asli tanpa menambah suarasuara baru atau warna nada apapun.

Mode MOVIE :

Mode Movie untuk digunakan dengan pertunjukan TV stereo dan semua programs yang bersimbol Dolby Surround. Mode ini dapat meningkatkan bidang suara langsung mendekati kualitas suara 5.1-channel yang bagus.

Mode MUSIC :

Mode Music untuk digunakan dengan perekaman musik stereo, dan memberikan rang suara yang lebar dan dalam. Mode music terdiri kontrol yang memungkinkan suara bisa disesuaikan pada selera individu pendengar.

Mode MATRIX :

Mode Matrix sama seperti mode Music kecuali pada directional enhancement logic yang tidak ada. Mode ini dapat digunakan untuk meningkatkan sinyal mono dengan membuatnya tampak 'lebih besar'. Mode Matrix juga terdapat pada auto systems, dimana fluktuasi penerimaan FM stereo yang jelek juga dapat mengganggu sinyalsurround dari dekoder logic. Pemecahan paling baik untuk penerimaan FM stereo yang jelek mungkin dengan memindahkan audionya ke mono.

3D SURROUND

Unit ini dapat menghasilkan efek 3D Surround, dengan menggunakan teknologi 3D Surround Sound yang dapat mensimulasikan multi-channel audio playback dari dua stereo speaker biasa ketimbang dari lima atau lebih speaker yang normal dibutuhkan untuk mendengarkan multi-channel audio pada sebuah home theatre. Fitur ini beroperasi dengan disc DVD yang bersimbol Dolby Pro Logic dan Dolby Digital audio tracks.

BYPASS (2CH STEREO)

Mengeluarkan suara dari speaker depan kiri dan kanan dan subwoofer. Sumber dua channel standar yang mengedarkan proses bidang suara secara menyeluruh. Ini memungkinkan Anda memutar melalui sumber manapun menggunakan speaker depan kiri dan kanan dan subwoofer.

Sound Mode

Anda dapat menikmati suara surround dengan memilih salah satu program bidang suara awal berdasarkan program yang Anda ingin dengarkan.

A) Dengan menekan tombol SOUND MODE

Setiap kali anda menekan tombol **SOUND MODE**, mode suara berganti dengan urutan sebagai berikut;
PRO LOGIC → PLII MOVIE → PLII MUSIC →
PLII MATRIX → ROCK → POP → LIVE → DANCE → TECHNO → CLASSIC → SOFT → 3D SURROUND → BYPASS ...



- ROCK: Mereproduksi akustik musik rock.
- POP: Mereproduksi akustik musik pop.
- LIVE: Mereproduksi akustik 300 tempat duduk konser langsung.
- DANCE: Mereproduksi akustik musik tari.
- TECHNO: Mereproduksi akustik musik techno.
- CLASSIC: Mereproduksi akustik musik orkestra.
- SOFT: Ideal untuk suara akustik lembut.

B) Dengan menekan tombol





Setiap kali anda menekan tombol  , mode suara berubah dengan urutan sebagai berikut;
PRO LOGIC → PLII MOVIE → PLII MUSIC →
PLII MATRIX → BYPASS ...
(Fungsi ini hanya tersedia dalam mode 2 saluran)

Saat DVD dimasukkan.



Anda dapat mengubah mode suara DVD (Dolby Digital, DTS, PRO LOGIC, dsb) dengan menekan tombol **AUDIO** di remote pada saat playback.

Meskipun isi DVD berbeda dari disc ke disc, berikut ini adalah penjelasan dasar saat fitur ini digunakan.

Setiap kali anda menekan tombol **AUDIO**, mode suara DVD berubah seperti urutan berikut ini;

 →  →  → 

Untuk referensi anda

- DVD/CD Receiver mengingat pengaturan mode terakhir untuk setiap sumber secara terpisah.
- Anda dapat mengetahui format yang mengkodekan software program dengan melihat kemasannya.
 - Disc Dolby Digital diberi label dengan logo  .
 - Program yang dikodekan dalam Dolby Surround diberi label dengan logo  .
 - Disc Digital Surround ditandai dengan DTS.

Catatan

- Mode Suara tidak dapat digunakan apabila dipergunakan headphone.

Penjelasan Umum

Manual ini memberikan instruksi dasar untuk mengoperasikan DVD/CD receiver. Beberapa DVD memerlukan pengoperasian spesifik atau hanya memungkinkan pengoperasian yang terbatas selama playback. Bila hal ini terjadi, maka muncul simbol  di layar TV, yang mengindikasikan bahwa pengoperasian itu tidak diizinkan oleh DVD/CD receiver atau tidak tersedia pada disc.

Tampilan Pada Layar









Status playback umum dapat ditampilkan pada layar TV. Beberapa item dalam diubah di menu.

Pengoperasian tampilan pada layar

- 1** Tekan **DISPLAY** selama playback.
- 2** Tekan **▲▼** untuk memilih sebuah item. Item yang dipilih akan disoroti.







3 Tekan **◀▶** untuk mengubah pengaturan item. Tombol angka juga dapat digunakan untuk mengatur angka (misalnya, nomor title). Untuk beberapa fungsi, tekan **ENTER** untuk mengaktifkan pengaturan.





Ikon Medan Feedback Sementara

-  Repeat Title
-  Repeat Chapter
-  Repeat Track (hanya non-PBC Video CD)
-  Repeat All Tracks (hanya non-PBC Video CD)
-  Repeat A-B
-  Repeat Off
-  Memutar kembali dari titik ini
-  Aksi dilarang atau tidak tersedia

Catatan

- Ada disc yang tidak menyediakan semua fitur dalam display pada layar, seperti contoh dibawah ini.
- Jika tidak ada tombol yang ditekan selama 10 detik, display pada layar akan hilang.

| Items | | Fungsi (Tekan ▲▼ untuk memilih item diinginkan) | Metode Pemilihan |
|--|--|--|--------------------------------|
| Title Number |  1 / 3 | Menunjukkan nomor title yang aktif dan total nomor title, dan loncat ke nomor title yang diinginkan. | ◀ / ▶, atau Nomor, ENTER |
| Chapter Number |  | Menunjukkan nomor chapter yang aktif dan total nomor chapters, dan loncat ke nomor chapter yang diinginkan | ◀ / ▶, atau Nomor, ENTER, SKIP |
| Time search |  0:20:09 | Menunjukkan waktu putar yang berjalan, total waktu putar, dan mencari titik langsung dari waktu yang sudah berjalan. | Nomor, ENTER |
| Bahasa Audio dan Digital Audio Output mode |  1 ENG D D 5.1 CH | Menunjukkan bahasa audio soundtrack yang aktif, metode enkoding, dan nomor channel number, dan mengubah pengaturan. | ◀ / ▶, atau AUDIO |
| Subtitle language |  | Menunjukkan bahasa subtitles yang aktif dan mengubah pengaturan. | ◀ / ▶, atau SUBTITLE |
| Angle |  | Menunjukkan angka sudut yang aktif dan total angka sudut, dan mengubah angkat sudut. | ◀ / ▶, atau ANGLE |
| Sound |  BYPASS | Menunjukkan mode suara yang aktif, dan mengubah pengaturan. | ◀ / ▶, or SOUND |

| Items | | Fungsi (Tekan ▲▼ untuk memilih item diinginkan) | Metode Pemilihan |
|---------------|---|---|--------------------------|
| Track Number |  1 / 4 | Menunjukkan nomor track yang aktif, dan total nomor tracks dan mode PBC On, dan Loncat ke nomor track diinginkan. | ◀ / ▶, atau Nomor, ENTER |
| Time |  0:20:09 | Menunjukkan waktu putar yang sudah berjalan (hanya Display) | - |
| Audio Channel |  STER. | Menunjukkan audio channel, dan mengubah audio channel. | ◀ / ▶, atau AUDIO |
| Sound |  BYPASS | Menunjukkan mode suara yang aktif, dan mengubah pengaturan. | ◀ / ▶, atau SOUND |

Pengaturan Awal

Anda dapat mengatur Selera Pribadi anda sendiri pada player ini.

Pengoperasian Umum Pengaturan Awal

- 1 Tekan SETUP.**
Menu Setup muncul

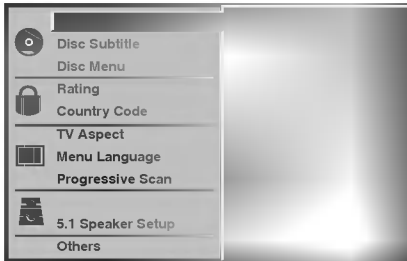

- 2 Tekan ▲▼ untuk memilih item yang diinginkan**
Layar akan menunjukkan pengaturan untuk item yang dipilih saat ini dan juga pengaturan pengganti.
- 3 Saat item yang diinginkan dipilih, tekan ►, kemudian ▲▼ untuk memilih pengaturan yang diinginkan.**
- 4 Tekan ENTER untuk mengkonfirmasi pilihan anda.**
Beberapa item memerlukan tahap tambahan.
- 5 Tekan SETUP, RETURN atau PLAY untuk keluar dari menu setup.**

Bahasa

Bahasa Disc

Pilih bahasa untuk Menu, Audio, dan Subtitle disc.

Original : Dipilih bahasa asli yang diatur untuk disc.

Other : Untuk memilih bahasa yang lain, tekan tombol angka untuk memasukkan 4 digit angka yang sesuai dengan kode bahasa yang ada dalam daftar di halaman 29. Jika anda salah memasukkan kode bahasa, tekan CLEAR

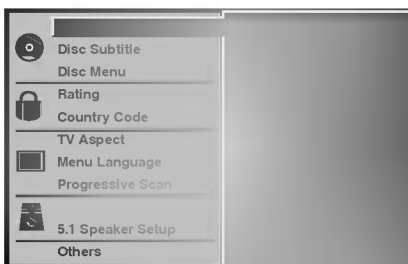

Bahasa Menu

Pilih bahasa untuk menu setup. Ini adalah menu yang anda lihat saat anda menekan SETUP.



Gambar

Aspek TV

4:3 Letterbox: Pilih bila dihubungkan dengan TV standard 4:3. Menampilkan gambar theater dengan kisi-kisi penutup di atas dan di bawah gambar.

4:3 Panscan: Pilih bila dihubungkan dengan TV konvensional. Material video yang diformat dalam model Pan & Scan dimainkan dengan model itu (Kedua sisi gambar dipenggal).

16:9 Wide: Pilih bila dihubungkan dengan TV lebar 16:9.

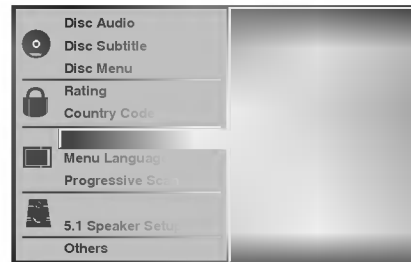

Scan Progresif

Video Scan Progresif memberikan gambar berkualitas tertinggi dengan kelap-kelip yang lebih sedikit.

Bila anda menggunakan jack COMPONENT VIDEO OUT/PROGRESSIVE SCAN, tetapi anda menghubungkan DVD receiver dengan TV standard (analog), atur Progressive Scan ke Off.

Bila anda menggunakan jack Component Video untuk sambungan ke TV atau monitor yang kompatibel dengan sinyal scan progresif, aturlah Progressive Scan ke On.

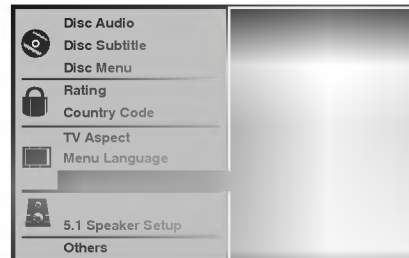

⚠ Awas

Begitu pengaturan untuk scan progresif dimasukkan, gambar hanya akan dapat disaksikan pada scan progresif yang kompatibel dengan TV atau monitor. Jika anda mengatur Progressive Scan ke On karena kesalahan, anda harus mengatur kembali unit ini. Tekan STOP disc yang sedang diputar. Selanjutnya, tekan STOP lagi dan tahan beberapa detik sebelum melepaskannya. Output video akan dikembalikan ke pengaturan standar dan gambar akan tampak lagi pada TV analog atau monitor konvensional

Pengaturan speaker

5.1 Pengaturan

Pilih pengaturan speaker termasuk balance volume dan waktu delay atau jumlah pengaturan speaker. Pengaturan speaker hanya aktif pada Output multi-channel analog (lihat "Pengaturan Speaker", halaman 26.)

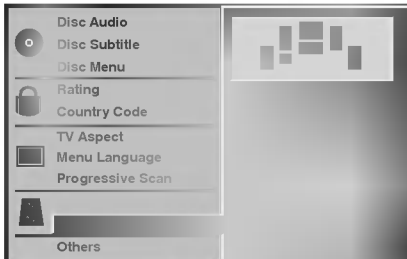

Auto Play

Anda dapat mengatur DVD/CD receiver sehingga disc DVD secara otomatis dimainkan saat DVD dimasukkan.

Bila mode Auto Play diatur ke On, DVD/CD receiver ini akan mencari title yang mempunyai waktu playback paling lama dan kemudian secara otomatis memmainkannya kembali.

On: Fungsi Auto Play diaktifkan.

Off: Fungsi Auto Play tidak diaktifkan.

Catatan:

Fungsi Auto Play tidak bekerja pada beberapa DVD.

Lain-lain

DRC, Vocal, PBC dan pengaturan Auto Play dapat diubah.

- Tekan ▲/▼ untuk memilih yang diinginkan dan tekan ENTER. Pengaturan item yang dipilih berubah antara On dan Off.

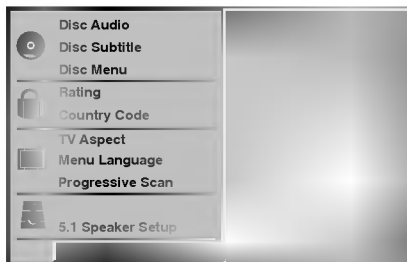

Dynamic Range Control (DRC)

Dengan format DVD, anda dapat mendengarkan soundtrack program dengan penyajian seakurat dan serealistis mungkin, berkat teknologi audio digital. Namun mungkin anda ingin menekan jangkauan dinamis output audio (perbedaan antara suara yang paling keras dan yang paling rendah). Maka, anda bisa mendengarkan film dengan volume lebih rendah tanpa kehilangan kejernihan suaranya. Atur DRC ke posisi ON untuk efek ini.

Vocal

Aturlah Vocal ke posisi On hanya bila sedang diputar DVD karaoke multi-channel. Saluran karaoke pada disc akan berbaur menjadi suara stereo normal.

PBC

Aturlah Playback Control (PBC) ke On atau Off.

On: Video CD dengan PBC diputar sesuai dengan PBC.

Off: Video CD dengan PBC diputar dengan cara yang sama dengan Audio CD

Kontrol Orang Tua

Rating

Film pada CD DVD dapat berisi adegan yang tidak sesuai untuk anak-anak. Karenanya, disc dapat berisi informasi kontrol orangtua yang diaplikasikan pada seluruh disc atau scene tertentu pada disc. Scene ini diberi angka 1 sampai 8, dan sebagai alternatif, scene yang aman disediakan sebagai pilihan dalam beberapa disc. Pemberian angka tergantung pada suatu negara. Fitur Kontrol Orangtua memungkinkan anda mencegah disc diputar oleh anak anda atau disc tertentu dapat diputar dengan scene alternatif.

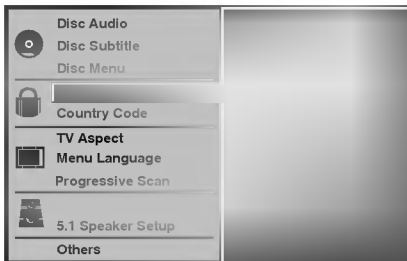

1 Pilih "Rating" pada menu Setup dengan menggunakan ▲▼.

2 Ketika "Rating" dipilih, tekan ►.

3 Jika anda belum memasukkan password.

Masukkan 4-digit password menggunakan tombol nomor untuk membuat 4-digit password pengaman pribadi. Kemudian tekan ENTER.

Masukkan 4-digit password tekan ENTER. Masukkan 4-digit password lagi dan tekan ENTER untuk verifikasi.

Jika anda telah memasukkan password;

Masukkan 4-digit password menggunakan tombol nomor untuk memastikan 4-digit password pengaman pribadi lalu tekan ENTER. Jika anda membuat kesalahan sebelum menekan ENTER, tekan CLEAR dan masukkan passwordnya kembali.

4 Pilih rating dari 1 - 8 dengan tombol ▲▼ Satu (1) pembatasan playback paling sedikit. Delapan (8) pembatasan playback paling banyak.

Unlock: Jika anda memilih Unlock, Kontrol Orangtua tidak aktif. Disc akan diputar penuh.

Ratings 1 to 8: Beberapa disc berisi adegan yang tidak sesuai untuk anak-anak. Jika anda mengatur rating untuk player, semua scene disc akan diputar dengan rating yang sama/lebih rendah. Scene dengan rating yang lebih tinggi tidak akan diputar kecuali scene alternatif tersedia pada disc. Scene alternatif harus punya rating yang sama/lebih rendah. Jika tidak ada alternatif yang sesuai, playback akan berhenti. Masukkan lagi password atau ubah level rating untuk memutar disc kembali.

5 Tekan ENTER untuk menegaskan pilihan rating anda, lalu tekan SETUP untuk keluar menu.

Catatan

Fungsi ini tidak bekerja pada beberapa DVD.

Country Code

Masukkan kode negara wilayah yang mempunyai standar penggunaan rating pada disc video DVD, lihat pada daftar (Lihat "Daftar Kode Negara", hal 30.)

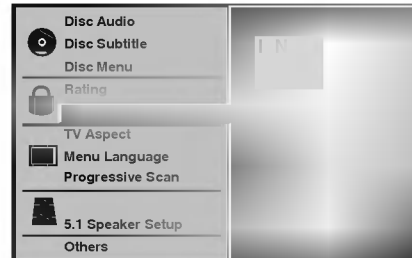

1 Pilih Kode Negara menggunakan tombol ▲▼ pada menu setup.

2 Ketika Kode Negara dipilih, tekan ►.

3 Ikuti langkah 3 pada "Rating" di sebelah kiri.

4 Pilih huruf pertama menggunakan tombol ▲▼.

5 Pindahkan kursor menggunakan tombol ► dan pilih huruf kedua menggunakan tombol ▲▼.

6 Tekan ENTER untuk menegaskan pilihan kode negara anda, lalu tekan SETUP untuk keluar dari menu.

Catatan

Penegasan 4-digit password itu penting jika kode diubah. (Lihat "Mengubah 4-digit code" dibawah ini).

Mengubah 4-digit code

1 Ikuti langkah 1-2 seperti di atas ke sebelah kiri (Rating).

2 Masukkan kode lama, lalu tekan ENTER.

3 Pilih Change menggunakan tombol ▲▼ lalu tekan ENTER.

4 Masukkan 4-digit kode lalu tekan ENTER.

5 Kode yang sama untuk kedua kali dan tegaskan dengan menekan ENTER.

6 Tekan SETUP untuk keluar dari menu.

Jika anda lupa 4-digit kode anda.

Jika anda lupa password anda, untuk menghapus password yang sudah dimasukkan, ikuti prosedur dibawah.

1 Tekan SETUP untuk memunculkan menu setup.

2 Gunakan tombol nomor untuk memasukkan 6-digit nomor "210499".
4-digit password dihapus.

3 Masukkan kode baru seperti di atas ke sebelah kiri (Rating).

Memutar DVD dan Video CD

Setup Playback

- Nyalakan TV dan pilih sumber input video yang dihubungkan pada DVD/CD receiver.
- Sistem audio: Nyalakan sistem audio dan pilihlah sumber input yang dihubungkan ke DVD/CD receiver.

1 Tekan OPEN/CLOSE untuk membuka disc tray.

2 Masukkan disc pilihan anda ke dalam tray, dengan sisi yang akan diputar menghadap ke bawah

3 Tekan OPEN/CLOSE untuk menutup tray. READING muncul pada layar TV, playback dimulai secara otomatis.

Jika playback tidak mulai, tekan PLAY.
Dalam kasus tertentu, menu disc akan muncul pada layar.

Jika menu pada layar muncul

Menu pada layar mungkin muncul pertama kali setelah memasukkan DVD atau Video CD yang mempunyai menu.



Gunakan tombol ◀ ▶ ▲ ▼ untuk memilih title/chapter yang ingin anda saksikan, lalu tekan ENTER untuk memulai playback.

Tekan TITLE atau MENU untuk kembali ke layar menu.



- Gunakan tombol nomor untuk memilih track yang ingin anda lihat.
Tekan RETURN untuk kembali ke layar menu.
- Pengaturan menu dan prosedur pengoperasian yang tepat untuk menggunakan menu mungkin berbeda tergantung pada disc.
Ikuti petunjuk pada setiap layar menu.
anda juga dapat mengatur PBC ke Off dalam setup.
Lihat hal 17.

Catatan

- Jika Kontrol Orangtua diaktifkan dan disc tidak dalam pengaturan Rating (tidak resmi), kode 4 digit harus dimasukkan dan/atau disc harus resmi (Lihat "Kontrol Orang tua", di hal 18).
- DVD mungkin mempunyai kode wilayah Receiver anda tidak akan memutar disc dengan kode wilayah yang berbeda dengan player anda.
Kode wilayah untuk player ini adalah 3 (tiga).

Fitur Umum

Catatan

Semua pengoperasian menggunakan remote control kecuali jika disebutkan sebaliknya. Beberapa fitur mungkin juga terdapat dalam menu Setup.

Pindah ke TITLE lain 1/3

Jika sebuah disc mempunyai title lebih dari satu title/group anda dapat pindah ke title lain sebagai berikut:

- Tekan DISPLAY, lalu tekan tombol nomor yang sesuai (0-9) untuk memilih nomor title atau tekan ◀ ▶ untuk memilih title. Lalu, tekan ENTER.

Pindah ke CHAPTER/TRACK lain



Jika sebuah disc mempunyai chapter lebih dari satu, atau mempunyai track lebih dari satu, anda dapat pindah ke chapter/track lain sebagai berikut:

- Tekan SKIP/SCAN ◀◀ atau ▶▶ dengan cepat selama playback untuk memilih chapter/track selanjutnya atau untuk kembali ke bagian awal chapter/track.
- Tekan ▶▶ dengan cepat dua kali untuk kembali ke chapter/track sebelumnya.
- Untuk langsung ke chapter playback DVD, tekan DISPLAY.
Lalu tekan ▲▼ untuk memilih ikon chapter/track.
Lalu, masukkan nomor chapter/track dengan menggunakan tombol nomor (0-9) atau tekan ◀ ▶ untuk memilih chapter/track. Lalu, tekan ENTER.

Catatan

Untuk nomor dua digit, tekan tombol nomor (0-9) dengan urutan yang cepat.

Pencarian

- 1 Tekan dan tahan SKIP/SCAN ◀◀ atau ▶▶ kurang lebih dua detik selama playback
Receiver akan masuk ke dalam mode SEARCH (pencarian).
- 2 Tekan dan tahan SKIP/SCAN ◀◀ atau ▶▶ beberapa kali untuk memilih kecepatan: ◀◀X2, ◀◀X4, ◀◀X16, ◀◀X100 (ke belakang) atau ▶▶X2, ▶▶X4, ▶▶X16, ▶▶X100 (ke depan).
Dengan Video CD, kecepatanSearch berubah: ◀◀X2, ◀◀X4, ◀◀X8, (ke belakang) atau ▶▶X2, ▶▶X4, ▶▶X8, (ke depan).
- 3 Untuk kembali ke normal, tekan PLAY.

Fitur Umum (lanjutan)

Gambar Diam dan Frame-by-frame playback

- 1 Tekan PAUSE/STEP selama playback. DVD/CD receiver akan masuk ke dalam mode PAUSE.
- 2 Anda dapat memajukan gambar frame-by-frame dengan menekan PAUSE/STEP berulang kali pada remote control.
- 3 Untuk kembali ke play normal, tekan PLAY

Gerak Lambat

- 1 Tekan SLOW SCAN - ◀◀ or ▶▶ + selama playback. DVD/CD receiver akan masuk ke mode SLOW.
- 2 Gunakan SLOW SCAN - ◀◀ atau ▶▶ + untuk memilih kecepatan : ◀◀ 1/16, ◀◀ 1/8, ◀◀ 1/4 or ◀◀ 1/2 (mundur), atau ▶▶ 1/16, ▶▶ 1/8, ▶▶ 1/4 or ▶▶ 1/2 (maju).
- 3 Untuk keluar dari mode gerak lambat, tekan PLAY.



Catatan

Playback gerak lambat arah mundur tidak tersedia pada Video CD.

Ulangi



Disc Video DVD - Repeat Chapter/Title/Off

- 1 Untuk mengulang chapter yang sedang diputar, tekan REPEAT. Ikon Repeat Chapter akan muncul pada layar TV .
- 2 Untuk mengulang title yang sedang diputar tekan REPEAT untuk kedua kalinya. Ikon Repeat Title akan muncul pada layar TV.
- 3 Untuk keluar dari mode Repeat, tekan REPEAT untuk ketiga kalinya. Ikon Repeat Off akan muncul pada layar TV

Video CD - Repeat Track/All/Off

- 1 Untuk mengulang track yang sedang diputar, tekan REPEAT. Ikon Repeat Track akan muncul pada layar TV.
- 2 Untuk mengulang disc yang sedang diputar, tekan REPEAT untuk kedua kalinya. Ikon Repeat All akan muncul pada layar TV.
- 3 Untuk keluar dari mode Repeat, tekan REPEAT untuk ketiga kalinya. Ikon Repeat Off akan muncul pada layar TV.



Catatan

Pada Video dengan PBC, anda harus mengatur PBC ke Off pada menu setup untuk menggunakan fungsi REPEAT. Lihat halaman 17.

Ulangi A-B



Untuk mengulang urutan dalam sebuah title:

- 1 Tekan REPEAT A-B pada titik mulai yang anda inginkan. "A *" muncul seketika pada layar TV.
- 2 Tekan A-B lagi pada titik akhir yang anda inginkan. "A B" muncul seketika pada layar TV, dan pengulangan urutan dimulai ("A B" muncul pada jendela display).
- 3 Untuk membatalkan urutan, tekan REPEAT A-B.

Pencarian Waktu



Fungsi Pencarian Waktu memungkinkan anda untuk mulai memutar pada waktu yang ditentukan pada disc.

- 1 Tekan DISPLAY selama playback. Tampilan muncul pada layar. Kotak Pencarian Waktu menunjukkan waktu putar disc yang telah berlangsung.
- 2 Dalam 10 detik, tekan ▲/▼ untuk memilih ikon Pencarian Waktu pada tampilan layar. Tanda "-:--:--" muncul dalam kotak Pencarian Waktu.
- 3 Dalam 10 detik, gunakan tombol nomor untuk memasukkan waktu mulai yang diinginkan. Jika anda salah memasukkan angka, tekan CLEAR untuk menghapus angka yang telah dimasukkan. Lalu masukkan angka yang benar.
- 4 Dalam 10 detik, tekan ENTER untuk menegaskan waktu mulainya. Playback mulai dari waktu yang dipilih pada disc. Jika anda memasukkan waktu yang salah, playback akan melanjutkan dari titik yang sedang diputar.

3D Surround



Unit ini dapat menghasilkan efek 3D Surround yang dapat membuat playback seperti audio multi-channel dari dua speaker stereo konvensional, sebagai pengganti dari lima speaker atau lebih yang dibutuhkan jika ingin mendengarkan audio multi-channel dari sebuah sistem home theater.

- 1 Tekan SOUND MODE untuk memilih "3D SUR" selama playback.
- 2 Untuk mematikan efek 3D Surround, tekan SOUND MODE lagi untuk memilih "BYPASS".

Fitur Umum (lanjutan)

Zoom

Fungsi Zoom memungkinkan anda untuk membesarkan gambar video dan berpindah-pindah dalam gambar itu

- 1 Tekan ZOOM selama playback atau diamkan playback untuk mengaktifkan fungsi Zoom.
Jika anda tekan ZOOM beberapa kali, level pembesaran naik sampai enam tingkat.
- 2 Gunakan tombol ◀▶▲▼ untuk bergerak pada gambar yang sudah di-zoom.
- 3 Tekan CLEAR untuk kembali ke playback normal atau kembali ke gambar yang dalam posisi pause.

Catatan

- Fungsi zoom tidak bekerja pada beberapa DVD.

Pencarian Tanda



Anda dapat memulai playback dari titik yang telah terekam dalam memori. Sembilan titik dapat direkam memori.

Untuk memasukkan sebuah tanda, ikuti langkah berikut.

- 1 Selama playback disc, tekan MARKER ketika playback sampai pada titik yang ingin anda rekam. Ikon Marker akan muncul pada layar TV selama sesaat.
- 2 Ulangi langkah 1 untuk memasukkan sampai sembilan titik Marker pada sebuah disc.

Melihat kembali Scene yang Ditandai (Marked Scene)

- 1 Selama playback disc, tekan SEARCH.
Menu MARKER SEARCH akan muncul pada layar.
- 2 Dalam 10 detik, tekan ◀▶ untuk memilih nomor Tanda (Marker) yang ingin anda lihat kembali.
- 3 Tekan SELECT/ENTER.
Playback akan memulai dari scene yang ditandai itu.
- 4 Untuk keluar dari menu MARKER SEARCH, tekan SEARCH.

Untuk menghapus Scene Ditandai

- 1 Selama playback disc, tekan SEARCH.
Menu MARKER SEARCH akan muncul pada layar.
- 2 Tekan ◀▶ untuk memilih nomer tanda yang ingin anda hapus.
- 3 Tekan CLEAR.
Nomer tanda akan dihapus dari daftar.
- 4 Ulangi langkah 2 dan 3 untuk menghapus nomer tambahan tanda.
- 5 Untuk keluar dari menu MARKER SEARCH, tekan SEARCH.

Fitur Khusus DVD

Memeriksa isi disc video DVD: Menu

Disc DVD mungkin memberikan menu yang memudahkan anda mengakses fitur khusus. Untuk menggunakannya tekan MENU, lalu tekan tombol nomor yang sesuai untuk memilih option. Atau tekan tombol ◀▶▲▼ untuk menyorot pilihan anda, lalu tekan ENTER.

Menu Title

- 1 Tekan TITLE.
Jika title yang diputar mempunyai menu, maka menu tersebut akan muncul di layar TV. Jika tidak, menu disc akan muncul.
- 2 Menu dapat memuat daftar sudut kamera bahasa yang digunakan, pilihan subtitle dan chapter untuk title.
- 3 Untuk keluar dari menu title, tekan TITLE kembali.

Menu Disc

- 1 Tekan MENU.
Menu disc akan dimunculkan.
- 2 Untuk keluar dari menu disc, tekan MENU kembali.

Sudut Kamera

Jika disc terdiri atas scenes yang direkam dari sudut kamera yang berbeda, anda dapat mengubah sudut kamera selama playback.

- Tekan ANGLE beberapa kali selama playback untuk memilih sudut kamera yang diinginkan.
Angka sudut yang sedang diputar akan muncul pada layar.

Mengubah Bahasa Audio

Tekan AUDIO beberapa kali selama playback untuk mendengar bahasa audio atau track audio yang berbeda.

Mengubah Saluran Audio

Tekan AUDIO beberapa kali selama playback untuk mendengar saluran audio yang berbeda. (STER., LEFT atau RIGHT).

Subtitle

Tekan SUBTITLE beberapa kali selama playback untuk melihat bahasa subtitle yang berbeda.

Catatan

Jika  muncul, fitur ini tidak terdapat pada disc.

Memutar Disc Audio CD dan MP3/WMA



DVD/CD receiver dapat memutar format MP3/WMA yang direkam pada disc CD- ROM, CD-R atau CD- RW. Sebelum memutar rekaman MP3/WMA, bacalah catatan rekaman MP3/WMA di sebelah kanan.

- 1 Masukkan sebuah disc dan tutup tray.**
Disc Audio CD; menu Audio CD muncul pada layar TV. Lanjutkan ke langkah 4.
Disc MP3/WMA; menu pilihan MP3/WMA-JPEG muncul pada layar TV. Lanjutkan ke langkah 2.



- 2 Tekan ▲▼ untuk memilih MP3/WMA lalu tekan ENTER.**
Menu MP3/WMA muncul pada layar TV. Tekan RETURN untuk pindah ke menu pilihan MP3/WMA-JPEG.



- 3 Tekan ▲▼ untuk memilih folder, tekan ENTER.**
Daftar file ada di dalam folder akan muncul.

- 4 Tekan ▲▼ untuk memilih track lalu tekan PLAY atau ENTER**
Playback dimulai.
Selama playback, waktu track yang sudah berjalan akan muncul pada jendela display dan menu. Playback akan berhenti pada bagian akhir disc. Tekan TITLE untuk pindah ke halaman selanjutnya. Tekan MENU untuk pindah ke halaman sebelumnya.

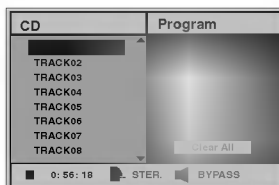

Menu CD Audio



Menu MP3/WMA



Tip
Anda berada dalam daftar file dan ingin kembali ke daftar folder, gunakan ▲▼ dan ▢- tekan tombol ENTER untuk kembali ke layar menu sebelumnya.

- 5 Untuk menghentikan playback pada saat yang lain, tekan STOP.**

Catatan mengenai Rekaman MP3/WMA

Mengenai MP3

- File MP3 adalah data audio yang dimampatkan menggunakan susunan audio layer-3 file-coding MPEG1. Kami menyebut file yang mempunyai ekstensi ".mp3" sebagai "file MP3".
- Player tidak dapat membaca file MP3 yang mempunyai file ekstensi selain ".mp3".

Mengenai WMA(Window Media Audio)

- File WMA adalah teknologi audio Microsoft yang dimampatkan.
- WMA (Windows Media Audio) memberikan pemampatan audio dengan format MP3 yang berganda

Disc MP3/WMA Disc yang kompatibel dengan player ini terbatas sebagai berikut :

1. Sampling Frequency/hanya pada 44.1 kHz (MP3), 32 -44.1 kHz (WMA)
2. Bit rate/di antara 32-320 kbps (MP3), 32-128 kbps (WMA)
3. Format fisik CD-R harus dengan "ISO 9660"
4. Jika anda merekam file MP3/WMA menggunakan software yang tidak dapat membuat FILE SYSTEM, misalnya "Direct-CD" dll tidak mungkin memutar file MP3/WMA itu. Kami anjurkan untuk menggunakan "Easy-CD Creator" yang dapat membuat file system ISO9660
5. Disc dengan satu saja membutuhkan file MP3/WMA pada track pertama. Jika tidak ada file MP3/WMA pada track pertama, player tidak dapat memutar file MP3/WMA. Jika anda ingin memutar file MP3/WMA, formatlah semua data dalam disc itu atau gunakanlah disc yang baru.
6. Nama file harus menggunakan 8 huruf atau kurang, dan harus disertai dengan ekstensi ".mp3 "atau" .wma" misalnya. "*****.MP3" atau "*****.WMA".
7. Jangan menggunakan huruf khusus seperti "/ : * ? "<">" dll.
8. Total nomer file pada disc harus kurang dari 650.



DVD/CD receiver ini membutuhkan disc discs/rekaman yang sesuai dengan standar teknik tertentu untuk mendapatkan kualitas playback yang optimal. Disc DVD yang telah direkam sebelumnya secara otomatis telah diatur dengan standar ini. Ada banyak jenis format disc yang dapat direkam (termasuk CD-R yang berisikan file MP3 atau WMA). Karena itu dibutuhkan kondisi awal tertentu untuk meyakinkan bahwa disc tersebut dapat diputar pada player ini. (lihat diatas).

Pelanggan juga harus memperhatikan bahwa dibutuhkan izin untuk men-download file MP3/WMA dan musik dari Internet. Perusahaan kami tidak mempunyai hak untuk memberi izin tersebut. Izin selalu hanya dapat dikeluarkan dari pemilik hak cipta WMA MP3 CD.

Pause

- 1 Tekan PAUSE/STEP selama playback.
- 2 Untuk kembali ke playback, tekan PLAY atau tekan PAUSE/STEP kembali.











Pindah ke Track Lain

- Tekan SKIP/SCAN  atau  dengan cepat selama playback untuk pindah ke track selanjutnya atau untuk kembali ke track sebelumnya atau track yang diputar.
- Tekan SKIP/SCAN  dengan cepat dua kali untuk kembali ke track sebelumnya.
- Pada audio CD, untuk pindah track langsung masukkan nomor track dengan menggunakan tombol nomor (0-9) selama playback.

Ulangi Track/All/Off

- 1 Untuk mengulang track yang diputar, tekan REPEAT. Ikon Repeat dan "TRACK" muncul pada layar menu.
- 2 Untuk mengulang semua tracks pada disc, tekan REPEAT untuk kedua kalinya. Ikon Repeat dan "ALL" muncul pada layar menu.
- 3 Untuk membatalkan mode Repeat, tekan REPEAT ketiga kalinya. Ikon Repeat dan "OFF" muncul pada layar menu.

Pencarian

- 1 Tekan dan tahan SKIP/SCAN  atau  sekitar dua detik selama playback. Player akan masuk ke dalam mode SEARCH.
- 2 Tekan dan tahan SKIP/SCAN  atau  beberapa kali untuk memilih kecepatan: X2, X4, X8 (mundur) atau X2, X4, X8 (ke depan). Kecepatan Search dan arah ditampilkan pada layar menu.
- 3 Untuk keluar dari mode SEARCH, tekan PLAY.

Ulangi A-B

Untuk mengulang urutan dalam sebuah title.

- 1 Tekan REPEAT A-B pada titik mulai yang anda inginkan. Ikon repeat dan "A*" muncul pada layar TV.
- 2 Tekan REPEAT A-B lagi pada titik akhir yang anda inginkan. Ikon repeat dan "A B" muncul seketika pada layar TV, dan pengulangan urutan dimulai.
- 3 Untuk membatalkan urutan, tekan REPEAT A-B lagi. Ikon Repeat dan "OFF" muncul pada menu layar.

3D Surround

Unit ini dapat menghasilkan efek 3D Surround, yang dapat membuat playback seperti audio multi-channel dari dua speaker stereo konvensional, sebagai pengganti dari lima speaker atau lebih yang dibutuhkan jika ingin mendengarkan audio multi-channel dari sebuah sistem home theater.

- 1 Tekan SOUND untuk memilih "3D SUR" selama playback.
- 2 Untuk mematikan efek 3D Surround, tekan SOUND lagi untuk memilih "BYPASS."

Mengubah Saluran Audio

Tekan AUDIO beberapa kali selama playback untuk mendengar saluran audio yang berbeda. (STER., LEFT atau RIGHT).

Melihat disc JPEG

DVD/CD receiver ini dapat memutar disc dengan file JPEG dan Kodak picture CD. Sebelum memutar rekaman JPEG, bacalah catatan rekaman JPEG di sebelah kanan.

- 1 Masukkan disc dan tutuplah tray.**
Menu pilihan MP3/WMA-JPEG muncul pada layar TV.



- 2 Tekan ▲▼ untuk memilih JPEG lalu tekan ENTER.**
Menu JPEG muncul pada layar TV.



- 3 Tekan ▲▼ untuk memilih folder, dan ENTER.**
Daftar file pada folder muncul.
Tekan RETURN untuk berpindah ke menu pilihan MP3/WMA-JPEG.

Tip

Jika anda berada di daftar file dan ingin kembali ke daftar folder, gunakan tombol ▲▼ pada remote untuk menyorot" dan tekan ENTER untuk kembali ke layar menu sebelumnya.

- 4 Jika anda ingin melihat file tertentu, tekan ▲▼ untuk menyoroti file dan tekan ENTER atau PLAY.**
Proses melihat file dimulai.
Selama melihat file tekan RETURN untuk pindah ke ke menu sebelumnya (menu JPEG).
Tekan TITLE untuk pindah ke halaman selanjutnya.
Tekan MENU untuk pindah ke halaman sebelumnya.



Tip

Ada tiga pilihan kecepatan slide untuk melihat file: Fast, Normal, Slow, dan Off. Tekan ◀▶ untuk menyorot Slide Speed lalu tekan ▲▼ untuk memilih pilihan yang anda ingin gunakan, dan tekan ENTER.

- 5 Untuk berhenti melihat pada suatu waktu, tekan STOP.**
Menu JPEG akan muncul.



Pindah ke File lain

Tekan SKIP/SCAN ◀◀ atau ▶▶ sekali selama melihat sebuah gambar, lalu untuk pindah ke file selanjutnya atau file sebelumnya.

Gambar Diam

- 1 Tekan PAUSE/STEP selama slide ditunjukkan.
Player akan masuk ke dalam mode PAUSE.
- 2 Untuk kembali melihat slide tekan PLAY atau tekan PAUSE/STEP kembali.

Membalik Gambar

Tekan ▲▼ selama melihat gambar untuk membalikkan gambar secara horizontal atau vertikal.

Memutar Gambar

Tekan ◀▶ selama melihat gambar untuk memutar gambar searah jarum jam atau sebaliknya.

Catatan pada Rekaman JPEG

- Tergantung pada ukuran dan jumlah file JPEG, Receiver DVD membutuhkan waktu agak lama untuk membaca isi disc. Jika anda tidak melihat tampilan pada display setelah beberapa menit, berarti ada file yang ukurannya terlalu besar - kurangi resolusi pada file JPEG, sampai kurang dari 2 mega pixels dan bakarlah disc yang lain.
- Total jumlah file dan folder pada disc harus kurang dari 650.
- Ada disc yang mungkin tidak sesuai karena format rekaman yang berbeda atau kondisi disc itu sendiri.
- Jika anda menggunakan software seperti "Easy CD Creator" untuk membakar file jpeg ke dalam CD-R, pastikan bahwa semua file yang dipilih mempunyai ekstensi ".jpg" ketika mengkopinya ke dalam layout CD.
- Jika ekstensi filenya ".jpe" atau ".jpeg", namakan kembali (rename) filenya menjadi file ".jpg".
- Nama file tanpa tambahan ".jpg" tidak akan dapat dibaca oleh DVD Receiver ini. Meskipun file tampak sebagai file gambar JPEG dalam windows explorer.

Playback Terprogram dengan Disc Audio CD dan MP3/WMA

Fungsi program ini memungkinkan anda menyimpan track favorit anda dari disc apapun dalam memori player.

Program ini dapat berisi 30 track.

1 Tekan PROGRAM selama playback atau pada mode stop untuk memasukkan mode Program Edit.

Tanda  ini akan muncul disebelah kanan tulisan 'Program' pada menu layar sebelah kanan.

Catatan

Tekan PROGRAM untuk keluar dari mode Program Edit; Tanda  ini akan hilang.

2 Pilih sebuah track, lalu tekan ENTER untuk memindahkan track terpilih pada daftar Program.

3 Ulangi langkah 2 untuk menempatkan track tambahan pada daftar Program.

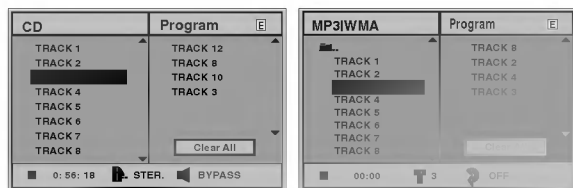

Menu Audio CD

Menu MP3/WMA

4 Tekan ►.

Track terprogram yang terakhir kali anda pilih disorot pada daftar program.

5 Tekan ▲/▼ untuk memilih track yang anda inginkan untuk mulai diputar.

Tekan TITLE untuk pindah ke halaman selanjutnya.
Tekan MENU untuk pindah ke halaman sebelumnya.

6 Tekan PLAY untuk memulai.

Playback mulai berurutan sesuai dengan track yang anda program dan "PROG." muncul pada layar menu.
Playback berhenti setelah semua track pada daftar Program telah diputar satu kali.

7 Untuk kembali ke playback normal dari playback yang terprogram, pilih sebuah daftar track CD (atau MP3/WMA) dan kemudian tekanlah ENTER.

Tanda "PROG." hilang pada layar menu.

Playback Terprogram dengan Video CD

Catatan

Pada Video CD dengan PBC, atur PBC ke "Off" pada Menu setup untuk menggunakan fungsi Program. Lihat halaman 18.

Program dapat berisi 30 track

1 Masukkan Video CD dan tutuplah tray

2 Tekan PROGRAM ketika playback distop.

Menu Program VCD akan muncul.

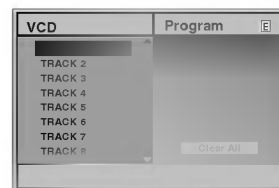

Catatan

Tekan RETURN atau PROGRAM untuk keluar dari menu Program.

3 Ikuti langkah 2-6 pada "Playback Terprogram dengan disc Audio CD dan MP3/WMA" disebelah kiri.

4 Untuk kembali ke playback normal dari playback terprogram, tekan PROGRAM.

Tanda "PROG." akan hilang dari jendela display.

Mengulang Track Terprogram

- Untuk mengulang track yang sedang diputar, tekan REPEAT.
Ikon Repeat dan "TRACK" muncul pada layar menu.
- Untuk mengulang semua track pada daftar program, tekan REPEAT untuk kedua kalinya.
Ikon Repeat dan "ALL" muncul pada layar menu.
- Untuk membatalkan mode Repeat, tekan REPEAT untuk ketiga kalinya.
Ikon Repeat dan "OFF" muncul pada layar menu.

Menghapus sebuah Track dari Daftar Program

- 1 Tekan PROGRAM selama playback (hanya pada disc Audio CD dan MP3/WMA) atau pada mode stop untuk masuk ke mode Program Edit.
Tanda  ini akan muncul.
- 2 Tekan ► untuk pindah ke daftar Program.
- 3 Gunakan hapus dari daftar Program ▲/▼ untuk memilih track yang ingin anda
- 4 Tekan CLEAR.
Track akan terhapus dari daftar Program.

Menghapus Semua Daftar Program

- 1 Ikuti langkah 1-2 pada "Menghapus sebuah Track dari Daftar Program" seperti diatas.
- 2 Gunakan ▲/▼ untuk memilih "Clear All", lalu tekan ENTER.
Seluruh Program yang terdapat dalam disc akan dihapus. Program juga dihapus ketika disc dikeluarkan.

Buatlah pengaturan di bawah ini untuk dekoder channel surround built-in 5.1.

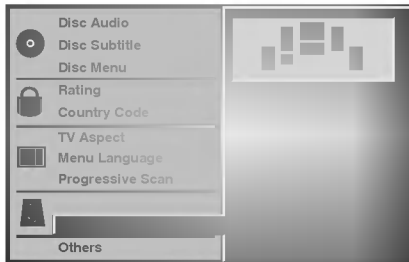

- 1** Pilih "5.1 Speaker Setup" dengan tombol ▲▼ pada menu setup.
- 2** Sementara "5.1 Speaker Setup" dipilih, tekan tombol ►.
- 3** Tekan tombol ► untuk memilih speaker yang diinginkan.
- 4** Sesuaikan pilihan menggunakan tombol ▲▼◀►.

Pemilihan Speaker

Pilih speaker yang ingin anda sesuaikan. (Speaker Depan (Kiri), Speaker Depan (kanan), Speaker Tengah, Speaker Belakang (Kiri), Speaker Belakang (Kanan), atau Subwoofer))

Volume

Tekan ◀/► untuk menyesuaikan level output speaker yang dipilih. (-6dB ~ +6dB)

Ukuran

Karena pengaturan speaker sudah tetap, anda tidak mengubah setting-nya

Jarak

Jika anda menghubungkan speaker ke DVD Player anda, maka pengaturan jarak dapat membuat speaker mengetahui seberapa jauh jarak menuju titik dengar yang telah anda atur. Ini memungkinkan suara dari setiap speaker mencapai pendengar pada saat bersamaan.

N Catatan

Anda tidak bisa mengatur jarak speaker subwoofer

Test

Tekan ENTER untuk menguji sinyal setiap speaker. Sesuaikan agar cocok dengan sinyal uji coba volume yang direkam pada sistem.

- Front Left (L) → Centre → Front Right (R) → Rear Right (R) → Rear Left (L) → Subwoofer

Return

Tekan ENTER untuk kembali ke menu sebelumnya.

Kondisi Memori Terakhir

Player ini dapat merekam pengaturan pengguna untuk disc terakhir yang telah anda lihat. Pengaturan tersimpan di memori meskipun anda telah mengeluarkan disc atau mematikan player. Jika anda memasukkan disc yang pengaturannya dimasukkan dalam memori sendiri, posisi stop terakhir dimunculkan secara otomatis.

N Catatan

- Pengaturan tersimpan dalam memori untuk digunakan kapan saja.
- DVD/CD receiver ini tidak dapat mengingat pengaturan disc jika anda mematakannya sebelum mulai mematakannya.

Pemilihan Sistem

Anda harus memilih sistem mode yang benar untuk sistem TV anda. Jika NO DISC muncul pada jendela display, tekan dan tahan PAUSE pada panel depan selama lebih dari lima detik untuk dapat memilih sebuah sistem (PAL, NTSC, atau AUTO).

- Jika sistem yang dipilih tidak sesuai dengan sistem pada TV anda, warna gambar yang normal mungkin tidak dapat ditampilkan.

AUTO: Pilih jika DVD Player dihubungkan dengan TV Multi system.

NTSC: Pilih jika DVD Player dihubungkan dengan TV-NTSC.

PAL: Pilih jika DVD Player dihubungkan dengan TV-PAL.

Menyimpan pemancar radio

Anda dapat menyimpan 50 station pemancar radio untuk FM dan AM (MW). Sebelum mencari, pastikan anda telah mengecilkan volume.

- 1 Tekan BAND pada remote control sampai AM (MW) muncul pada jendela display.**
- 2 Kemudian setiap kali anda menekan BAND, FM dan AM (MW) berubah-ubah.**
- 3 Tekan dan tahan TUNING ◀◀◀ atau ▶▶▶ yang berada di depan panel selama dua detik sampai penunjuk frekuensi mulai berubah, setelah itu lepaskan.**

Scanning akan berhenti ketika DVD/CD receiver menerima sinyal pemancar radio. "TUNED" dan "STEREO" (untuk pemancar stereo) muncul pada jendela display
- 4 Tekan MEMORY pada panel depan.**

Nomer preset akan melintas di jendela display.
- 5 Tekan TUNING ◀◀◀ atau ▶▶▶ pada panel depan untuk memilih preset yang anda inginkan.**
- 6 Tekan MEMORY lagi pada panel depan.**

Pemancar itu akan disimpan.
- 7 Ulangi langkah 3 sampai 6 untuk menyimpan pemancar yang lain.**



Catatan

"TUNED" hanya muncul jika sinyalnya adalah FM dan STEREO.

Untuk menerima sinyal pemancar yang lemah.

Tekan TUNING ◀◀◀ atau ▶▶▶ berulang-ulang pada langkah 3 untuk mencari gelombang radio secara manual.

Untuk menghapus

Tekan dan tahan MEMORY selama dua detik dan "CLEAR ALL" akan muncul pada jendela display dan tekan MEMORY lagi, pemancar-pemancar itu akan terhapus.

- Jika anda masuk ke mode "CLEAR ALL" secara tidak sengaja, jangan menekan kunci apapun. Setelah beberapa detik, tampilan "CLEAR ALL" akan menghilang dengan sendirinya dan berubah ke mode normal.



Catatan

Jika semua pemancar telah dimasukkan, pesan FULL akan muncul pada jendela display selama beberapa saat dan nomer preset akan melintas. Untuk mengubah nomer preset, ikuti langkah 5-6 seperti di atas.

Mendengarkan Radio

Pertama preset pemancar radio dalam memori DVD/CD receiver terlebih dahulu (lihatlah "Menyimpan pemancar radio" di sebelah kiri).

- 1 Tekan BAND sampai AM (MW) atau FM muncul pada jendela display.**

Pemancar radio yang terakhir diterima akan terpilih.
- 2 Tekan PRESET +/- berulang kali untuk memilih pemancar yang tersimpan yang anda inginkan.**

Setiap kali anda menekan tombol, DVD receiver akan memilih satu pemancar radio yang tersimpan.
- 3 Sesuaikan volume dengan memutar VOLUME pada panel depan atau dengan menekan VOLUME + atau - pada remote control berulang kali.**

Mematikan radio.

Tekan POWER untuk mematikan DVD/CD receiver atau pilih fungsi mode yang lain (CD/DVD, VIDEO1, etc..).

Untuk mendengarkan pemancar radio yang tidak tersimpan

- Gunakan tuning manual atau otomatis pada langkah 2
- Untuk tuning manual, tekanlah TUNING ◀◀◀ atau ▶▶▶ pada panel depan berulang kali.
- Untuk tuning otomatis, tekan dan tahan TUNING ◀◀◀ atau ▶▶▶ sekitar dua detik pada panel depan.

Untuk memilih pemancar tersimpan secara langsung.

Anda dapat menggunakan tombol angka pada remote control untuk memilih pemancar yang tersimpan secara langsung. Contohnya, untuk mendengarkan pemancar tersimpan pada angka 4, tekan 4 pada remote control. Untuk mendengarkan pemancar tersimpan pada angka 19, tekan 1 kemudian 9 (dalam 3 detik).

Sebagai catatan

• Jika pemancar FM noise

Tekan MONO/ST. pada panel depan sehingga "STEREO" menghilang pada jendela display. Tidak akan terdengar efek stereo, namun penerimaan akan lebih baik.

Tekan tombol itu lagi untuk mengembalikan efek stereo.

• Untuk memperbaiki penerimaan

Ubahlah arah antena.

Pengaturan Sleep Timer

Anda dapat mengeset DVD/CD receiver untuk mematakannya secara otomatis pada saat tertentu.

1 Tekan SLEEP untuk mengeset sleep time yang diinginkan.

Indikator sleep akan muncul pada jendela display.

2 Setiap kali anda menekan SLEEP pengaturan akan berubah dengan urutan berikut ini.

SLEEP 90 → 80 → 70 → 60 → 50 → 40 → 30 → 20 → 10 → OFF

N Catatan

- **Anda dapat mengecek waktu yang tersisa sebelum DVD/CD receiver mati.**
Tekan SLEEP. Waktu yang tersisa akan muncul pada jendela display.

Dimmer

Fungsi ini akan mengubah terang jendela display pada panel depan selama status power on.

Tekan DIMMER berulang kali.

Mute

Tekan MUTE untuk mematikan unit anda.

Anda dapat mematikan suara unit anda untuk, misalnya, menjawab telepon, indikator "MUTE" menyala pada jendela display

Menggunakan Jack Headphone

Hubungkan plug headphone (Ø3.5mm) kedalam **connector phone**.

Speaker otomatis akan mati ketika anda memasukkan jack headphone (tidak disediakan).



Masukkan nomor kode yang sesuai untuk pengaturan awal "Disc Audio", "Disc Subtitle" dan/atau "Disc Menu" (lihat hal 16).

| Kode | Bahasa | Kode | Bahasa | Kode | Bahasa | Kode | Bahasa |
|------|-----------------|------|----------------|------|-----------------|------|-----------|
| 6566 | Abkhazian | 7074 | Fiji | 7678 | Lingala | 8373 | Singhala |
| 6565 | Afar | 7073 | Finlandia | 7684 | Lithuania | 8375 | Slovakia |
| 6570 | Afrikaan | 7082 | Perancis | 7775 | Macedonia | 8376 | Slovenia |
| 8381 | Albania | 7089 | Frisia | 7771 | Malagasi | 8379 | Somalia |
| 6577 | Ameharik | 7176 | Galisia | 7783 | Melayu | 6983 | Spanyol |
| 6582 | Arab | 7565 | Georgia | 7776 | Malayalam | 8385 | Sudan |
| 7289 | Armenia | 6869 | Jerman | 7784 | Malta | 8387 | Swahili |
| 6583 | Assamis | 6976 | Yunani | 7773 | Maori | 8386 | Swedia |
| 6588 | Aymara | 7576 | Greenlandik | 7782 | Marathi | 8476 | Tagalog |
| 6590 | Azerbaijan | 7178 | Guarani | 7779 | Moldavia | 8471 | Tajik |
| 6665 | Bashkir | 7185 | Gujarati | 7778 | Mongolia | 8465 | Tamil |
| 6985 | Basque | 7265 | Hausa | 7865 | Nauru | 8484 | Tatar |
| 6678 | Bengali; Bangla | 7387 | Ibrani | 7869 | Nepal | 8469 | Telugu |
| 6890 | Bhutani | 7273 | Hindi | 7879 | Norwegia | 8472 | Thailand |
| 6672 | Bihari | 7285 | Hungaria | 7982 | Oriya | 6679 | Tibet |
| 6682 | Breton | 7383 | Islandia | 8065 | Panjabi | 8473 | Tigrinya |
| 6671 | Bulgaria | 7378 | Indonesia | 8083 | Pashto, Pushto | 8479 | Tonga |
| 7789 | Burma | 7365 | Interlingua | 7065 | Persia | 8482 | Turki |
| 6669 | Belorusia | 7165 | Irlandia | 8076 | Polandia | 8475 | Turkmenia |
| 7577 | Kambodia | 7384 | Italia | 8084 | Portugis | 8487 | Twi |
| 6765 | Katalan | 7465 | Jepang | 8185 | Quechua | 8575 | Ukrainia |
| 9072 | Cina | 7487 | Jawa | 8277 | Rhaeto-Romance | 8582 | Urdu |
| 6779 | Korsika | 7578 | Kanada | 8279 | Rumania | 8590 | Uzbek |
| 7282 | Kroasia | 7583 | Kashmiri | 8285 | Rusia | 8673 | Vietnam |
| 6783 | Czechnya | 7575 | Kazakh | 8377 | Samoa | 8679 | Volapük |
| 6865 | Denmark | 7589 | Kirghiz | 8365 | Sansekerta | 6789 | Wels |
| 7876 | Belanda | 7579 | Korea | 7168 | Gael Skotlandia | 8779 | Wolof |
| 6978 | Inggris | 7585 | Kurdish | 8382 | Serbia | 8872 | Xhosa |
| 6979 | Esperanto | 7679 | Laos | 8372 | Serbia-Kroasia | 7473 | Yiddi |
| 6984 | Estonia | 7665 | Latin | 8378 | Shona | 8979 | Yoruba |
| 7079 | Faru | 7686 | Latvia, Lettis | 8368 | Sindhi | 9085 | Zulu |

Masukkan nomor kode yang sesuai untuk pengaturan awal "Country Code" (lihat halaman 18).

| Kode Negara | Kode Negara | Kode Negara | Kode Negara |
|------------------------------|---------------------------------------|------------------------------|-----------------------------------|
| AD Andora | ER Eritrea | LC Saint Lucia | SC Seychelles |
| AE Uni Emirate Arab | ES Spanyol | LI Liechtenstein | SD Sudan |
| AF Afghanistan | ET Ethiopia | LK Sri Lanka | SE Swedia |
| AG Antigua dan Barbuda | FI Finlandia | LR Liberia | SG Singapura |
| AI Anguilla | FJ Fiji | LS Lesotho | SH Saint Helena |
| AL Albania | FK Kepulauan Falkland | LT Lithuania | SI Slovenia |
| AM Armenia | FM Mikronesia | LU Luxembourg | SJ Svalbard dan Jan Mayen Islands |
| AN Antiles Belanda | FO Kepulauan Faru | LV Latvia | SK Republik Slovakia |
| AO Angola | FR Perancis | LY Libia | SL Sierra Leone |
| AQ Antartika | FX Perancis (Wilayah Eropa) | MA Maroko | SM San Marino |
| AR Argentina | GA Gabon | MC Monako | SN Senegal |
| AS Samoa Amerika | GB Britania Raya | MD Moldavia | SO Somalia |
| AT Austria | GD Grenada | MG Madagaskar | SR Suriname |
| AU Australia | GE Georgia | MH Kepulauan Marshall | ST Saint Tome dan Principe |
| AW Aruba | GF Guyana Perancis | MK Macedonia | SU Dahulu USSR |
| AZ Azerbaidjan | GH Ghana | ML Mali | SV El Salvador |
| BA Bosnia-Herzegovina | GI Gibraltar | MM Myanmar | SY Siria |
| BB Barbados | GL Greenland | MN Mongolia | SZ Swaziland |
| BD Bangladesh | GM Gambia | MO Makau | TC Kepulauan Turks dan Caicos |
| BE Belgia | GN Guinea | MP Kepulauan Mariana Utara | TD Chad |
| BF Burkina Faso | GP Guadeloupe (Perancis) | MQ Martinique (Perancis) | TF Wilayah Selatan Perancis |
| BG Bulgaria | GQ Guinea Ekuator | MR Mauritania | TG Togo |
| BH Bahrain | GR Yunani | MS Montserrat | TH Thailand |
| BI Burundi | GS Kepulauan S. Georgia & S. Sandwich | MT Malta | TJ Tadjikistan |
| BJ Benin | GT Guatemala | MU Mauritius | TK Tokelau |
| BM Bermuda | GU Guam (A.S.) | MV Maldives | TM Turkmenistan |
| BN Brunei Darussalam | GW Guinea Bissau | MW Malawi | TN Tunisia |
| BO Bolivia | GY Guyana | MX Meksiko | TO Tonga |
| BR Brazil | HK Hong Kong Kepulauan | MY Malaysia | TP Timor Timur |
| BS Bahama | HM Heard and McDonald | MZ Mozambique | TR Turki |
| BT Bhutan | HN Honduras | NA Namibia | TT Trinidad dan Tobago |
| BV Pulau Bouvet | HR Croasia | NC New Caledonia (Perancis) | TV Tuvalu |
| BW Botswana | HT Haiti | NE Republik Niger | TW Taiwan |
| BY Belarusia | HU Hungaria | NF Kepulauan Norfolk | TZ Tanzania |
| BZ Belize | ID Indonesia | NG Fed. Republik Nigeria | UA Ukraina |
| CA Kanada | IE Irlandia | NI Nikaragua | UG Uganda |
| CC Kepulauan Cocos (Keeling) | IL Israel | NL Belanda | UK United Kingdom (Inggris) |
| CF Republik Afrika Tengah | IN India | NO Norwegia | UM Kepulauan Jauh Minor A.S. |
| CG Kongo | IO Wilayah Samudera India Inggris | NP Nepal | US Amerika Serikat |
| CH Swiss | IQ Irak | NR Nauru | UY Uruguay |
| CI Pantai Gading | IR Iran | NU Niue | UZ Uzbekistan |
| CK Kepulauan Cook | IS Islandia | NZ Selandia Baru | VA Negara Kota Vatikan |
| CL Chile | IT Italia | OM Oman | VC Saint Vincent & Grenadin |
| CM Kameroun | JM Jamaica | PA Panama | VE Venezuela |
| CN Cina | JO Jordania | PE Peru | VG Kepulauan Virginia (Inggris) |
| CO Kolumbia | JP Jepang | PF Polinesia (Perancis) | VI Kepulauan Virginia (A.S.) |
| CR Kosta Rika | KE Kenya | PG Papua New Guinea | VN Vietnam |
| CS Dahulu Czechoslovakia | KG Kirgizstan | PH Philippina | VU Vanuatu |
| CU Kuba | KH Kamboadia | PK Pakistan | WF Kepulauan Wallis dand Futuna |
| CV Cape Verde | KI Kiribati | PL Polandia | WS Samoa |
| CX Christmas Island | KM Komoro | PM Saint Pierre dan Miquelon | YE Yaman |
| CY Cyprus | KN Saint Kitts & Nevis Anguilla | PN Kepulauan Pitcairn | YT Mayote |
| CZ Republik Czechnya | KP Korea Utara | PR Puerto Rico | YU Yugoslavia |
| DE Jerman | KR Korea Selatan | PT Portugal | ZA Afrika Selatan |
| DJ Djibouti | KW Kuwait | PW Palau | ZM Zambia |
| DK Denmark | KY Kepulauan Kaiman | PY Paraguay | ZR Zaire |
| DM Dominika | KZ Kazakhstan | QA Qatar | ZW Zimbabwe |
| DO Republik Dominika | LA Laos | RE Reunion (Perancis) | |
| DZ Algeria | LB Lebanon | RO Rumania | |
| EC Ekuador | | RU Federasi Rusia | |
| EE Estonia | | RW Rwanda | |
| EG Mesir | | SA Saudi Arabia | |
| EH Sahara Barat | | SB Solomon Islands | |

Periksa petunjuk dibawah ini untuk mengetahui penyebab masalah sebelum menghubungi pusat servis.

| Gejala | Penyebab | Pemecahan |
|--|--|--|
| Tidak ada power. | <ul style="list-style-type: none"> • Hubungan kabel power terputus. | <ul style="list-style-type: none"> • Masukkan kabel power ke dalam outlet dengan benar. |
| Power menyala, tapi DVD/CD receiver tidak berfungsi. | <ul style="list-style-type: none"> • Tidak ada disc yang dimasukkan. | <ul style="list-style-type: none"> • Masukkan sebuah disc. (Periksa apakah indikator DVD atau audio CD dalam jendela display menyala.) |
| Tidak ada gambar. | <ul style="list-style-type: none"> • TV tidak diatur untuk menerima sinyal output DVD. | <ul style="list-style-type: none"> • Pilih mode input video pada TV sehingga gambar dari DVD/CD receiver dapat muncul pada layar TV. |
| | <ul style="list-style-type: none"> • Kabel video tidak dihubungkan dengan benar. | <ul style="list-style-type: none"> • Masukkan kabel dengan benar. |
| | <ul style="list-style-type: none"> • Power TV yang dihubungkan mati. | <ul style="list-style-type: none"> • Nyalakan TV. |
| Tidak ada suara atau suara kecil. | <ul style="list-style-type: none"> • Peralatan yang dihubungkan dengan kabel audio tidak diatur untuk menerima output sinyal DVD. | <ul style="list-style-type: none"> • Pilih mode input yang benar pada receiver audio sehingga anda dapat mendengarkan suara dari DVD/CD receiver. |
| | <ul style="list-style-type: none"> • Kabel audio tidak dihubungkan dengan benar. | <ul style="list-style-type: none"> • Hubungkan kabel audio dengan benar. |
| | <ul style="list-style-type: none"> • Power pada alat yang dihubungkan dengan kabel audio mati. | <ul style="list-style-type: none"> • Nyalakan peralatan yang dihubungkan dengan kabel audio. |
| | <ul style="list-style-type: none"> • Kabel penghubung audio rusak. | <ul style="list-style-type: none"> • Ganti dengan yang baru. |
| Gambar sewaktu playback jelek. | <ul style="list-style-type: none"> • Disc kotor. | <ul style="list-style-type: none"> • Bersihkan disc. |
| DVD/CD receiver tidak mau memulai playback. | <ul style="list-style-type: none"> • Tidak ada disc yang dimasukkan. | <ul style="list-style-type: none"> • Masukkan sebuah disc. (Periksa apakah indikator DVD atau audio CD pada display DVD menyala). |
| | <ul style="list-style-type: none"> • Disc yang dimasukkan tidak dapat diputar. | <ul style="list-style-type: none"> • Masukkan disc yang dapat diputar. (Periksa jenis, sistem warna, dan kode wilayah disc). |
| | <ul style="list-style-type: none"> • Disc diletakkan terbalik. | <ul style="list-style-type: none"> • Letakkan disc dengan sisi yang dapat diputar menghadap ke bawah. |
| | <ul style="list-style-type: none"> • Disc tidak diletakkan di dalam penyangga. | <ul style="list-style-type: none"> • Letakkan disc pada disc tray dengan benar di dalam penyangga. |
| | <ul style="list-style-type: none"> • Disc kotor. | <ul style="list-style-type: none"> • Bersihkan disc. |
| | <ul style="list-style-type: none"> • Menu berada pada layar TV. | <ul style="list-style-type: none"> • Tekan tombol SETUP untuk mematikan menu layar. |
| | <ul style="list-style-type: none"> • Level Rating telah diatur. | <ul style="list-style-type: none"> • Batalkan fungsi Rating atau ubahlah level rating. |
| Terdengar suara mendengung keras atau noise | <ul style="list-style-type: none"> • Plug dan jack kotor. | <ul style="list-style-type: none"> • Bersihkan dengan kain yang diberi sedikit alkohol. |
| | <ul style="list-style-type: none"> • Disc kotor. | <ul style="list-style-type: none"> • Bersihkan disc. |
| | <ul style="list-style-type: none"> • Komponen speaker dihubungkan dengan jelek | <ul style="list-style-type: none"> • Sambungkan speaker dan komponennya dengan benar. |
| | <ul style="list-style-type: none"> • Jarak DVD/CD receiver terlalu dekat dengan TV. | <ul style="list-style-type: none"> • Pindahkan TV anda dari komponen audio. |

| Gejala | Penyebab | Pemecahan |
|---|--|---|
| Pemancar radio tidak bisa didengar | <ul style="list-style-type: none"> • Penempatan antena jelek atau terhubung dengan jelek. | <ul style="list-style-type: none"> • Hubungkan antena dengan benar. • Sesuaikan antena dan bila perlu hubungkan antena eksternal. |
| | <ul style="list-style-type: none"> • Sinyal pemancar radio memang lemah (ketika tuning dengan mode otomatis). | <ul style="list-style-type: none"> • Tune secara manual |
| | <ul style="list-style-type: none"> • Tidak ada pemancar yang disimpan atau sudah terhapus (ketika tuning dengan scanning pemancar tersimpan). | <ul style="list-style-type: none"> • Simpanlah pemancar radio (halaman 27) |
| Remote control tidak bekerja dengan baik. | <ul style="list-style-type: none"> • Remote control tidak diarahkan ke sensor remote pada DVD Player. | <ul style="list-style-type: none"> • Arahkan remote control ke sensor remote pada DVD/CD receiver. |
| | <ul style="list-style-type: none"> • Remote control terlalu jauh dari DVD/CD receiver. | <ul style="list-style-type: none"> • Gunakan remote control dalam jarak 23 ft (7 m). |
| | <ul style="list-style-type: none"> • Ada penghalang pada jalur remote control dan DVD/CD receiver. | <ul style="list-style-type: none"> • Pindahkan penghalangnya. |
| | <ul style="list-style-type: none"> • Baterai pada remote sudah lemah. | <ul style="list-style-type: none"> • Ganti baterai dengan yang baru. |

| | | | | |
|------------------------|---|--|---|--|
| [Umum] | Untuk power supply | lihatlah pada label utama | | |
| | Untuk konsumsi daya | lihatlah pada label utama | | |
| | Berat | 3.8 kg | | |
| | Dimensi luar (P x T x L) | 360 x 75 x 314 mm | | |
| | Temperatur kondisi | pengoperasian: 5°C sampai 35°C, Satus pengoperasian: Horizontal | | |
| | Kelembaban pengoperasian | 5% sampai 85% | | |
| [CD/DVD] | Laser | Semiconductor laser, Panjang gelombang 650 nm | | |
| | Sistem sinyal | PAL625/50, NTSC 525/60 | | |
| | Respon Frequency (audio) | 200 Hz sampai 18 kHz | | |
| | Rasio Signal-to-noise (audio) | lebih dari 70 dB (1 kHz, NOP, 20 kHz LPF/A-Filter) | | |
| | Range dynamic (audio) | lebih dari 65 dB | | |
| | Distorsi Harmonik (audio) | 1.0% (1 kHz, pada posisi 12W) (20 kHz LPF/A-Filter) | | |
| [Video] | Video output | 1.0 V (p-p), 75 Ω, negative sync., RCA jack | | |
| | S-video output | (Y) 1.0 V (p-p), 75 Ω, negative sync., Mini DIN 4-pin x 1 (C) 0.3 V (p-p), 75 Ω | | |
| [Tuner] | [FM] | Jangkauan Tuning | 87.5 - 108.0 MHz atau 65.0 - 74.0 MHz, 87.5 - 108.0 MHz | |
| | | Frekuensi menengah | 10.7 MHz | |
| | | Rasio Signal-to Noise | 55 dB (Mono) | |
| | [AM [MW]] | Respon frekuensi | 180 - 10,000 Hz | |
| | | Tuning Range | 522 - 1,611 kHz atau 530 - 1,610 kHz | |
| | | Frekuensi Menengah | 450 kHz | |
| [Amplifier] | Mode Stereo | 25W + 25W (6Ω at 1 kHz, THD 10 %) | | |
| | Mode Surround (* tergantung pada pengaturan mode sound dan sumbernya, mungkin tidak ada sound output). | Depan: 25W + 25W (THD 10 %) Tengah*: 25W Surround*: 25W + 25W (6Ω at 1 kHz, THD 10 %) Subwoofer*: 60W (8Ω at 30 Hz, THD 10 %) | | |
| | Outputs | S-VIDEO MONITOR PHONES: (32 Ω, 20mW) | | |
| [Speaker] | | Satellite Speaker (LHS-D6246T) | Passive Subwoofer (LHS-D6246W) | |
| | Tipe | 1 Way 1 Speaker | 1 Way 1 Speaker | |
| | Impedansi | 6 Ω | 8 Ω | |
| | Respon frekuensi | 140 - 20,000 Hz | 60 - 1,500 Hz | |
| | Level tekanan suara | 81 dB/W (1m) | 80 dB/W (1m) | |
| | Rata-rata daya masukan | 25W | 60W | |
| | Maksimal daya masukan | 50W | 120W | |
| | Ukuran netto (P x T x L) | 89 x 130 x 114 mm | 160 x 350 x 333 mm | |
| Berat bersih | 0.5 kg | 4.5 kg | | |
| [Supplied Accessories] | <ul style="list-style-type: none"> • Speakers6 • Remote control1 • AM loop antenna1 • kabel Speaker5 • Baterai (AAA)2 • FM antenna1 | | | |

* Desain dan spesifikasi bisa berubah sewaktu-waktu tanpa pemberitahuan.



P/N: 3834RH0034G