

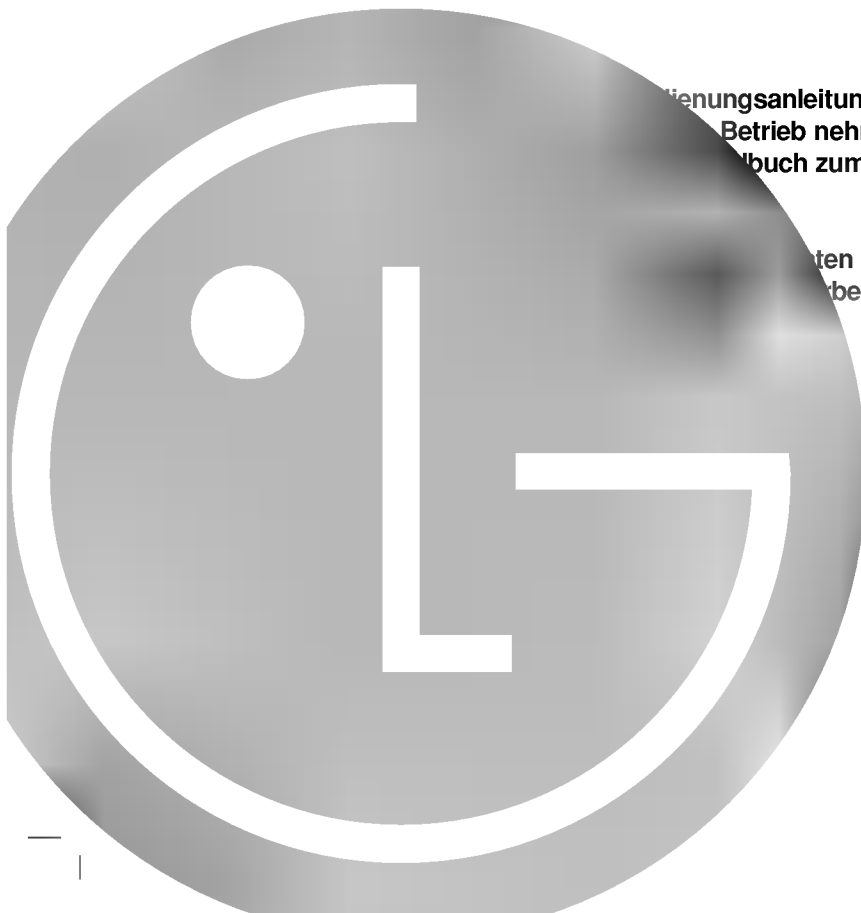

STILVOLLES MICRO HI-FI SYSTEM BEDIENUNGSANLEITUNG

MODELL: LF-M340
(LF-M340A/D/X, LFS-M340)



Bedienungsanleitung aufmerksam durch
Betrieb nehmen.
Handbuch zum späteren

halten und der
behalten.



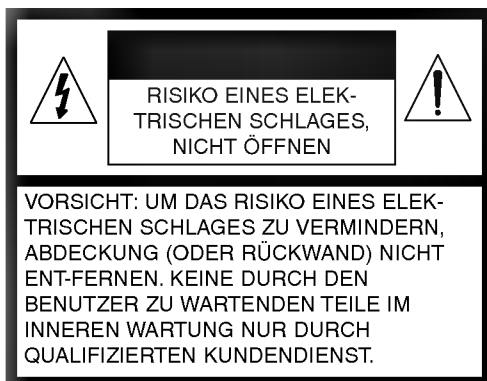

Explanation Graphical Symbols:



Dieser Blitz mit Pfeil in einem gleichseitigen Dreieck weist den Benutzer auf das Vorhandensein einer unisolierten, gefährlichen Spannung im Gehäuse hin, die stark genug sein kann, einer Person einen gefährlichen elektrischen Schlag zu versetzen.



Das Ausrufezeichen in einem gleichseitigen Dreieck weist den Benutzer auf wichtige Betriebs- und Wartungsvorschriften in den beiliegenden Unterlagen des Gerätes hin.

ACHTUNG

UM DAS RISIKO EINES FEUERS ODER EINES ELEKTRISCHEN SCHLAGES ZU VERMINDERN, DAS GERÄT NICHT REGEN ODER FEUCHTIGKEIT AUS-SETZEN.

Das Gehäuse nicht öffnen, um elektrische Schläge zu vermeiden. Wenden Sie sich bezüglich der Wartung nur an qualifiziertes Personal.

Das Gerät darf keinem Tropf- oder Spritzwasser ausgesetzt werden, und keine mit Wasser gefüllten Behälter, wie beispielsweise Vasen dürfen auf das Gerät gestellt werden.

Achtung:

Diese Ausrüstung nicht in einem geschlossenen Raum, wie in ein Bücherregal oder Ähnliches installieren.

VORSICHT

Die Verwendung von Bedieneinrichtungen oder Veränderungen oder die Ausführung anderer als der hierin beschriebenen Vorgehensweise, kann zum Austritt gefährlicher Strahlung führen.

Der Laser in diesem Gerät kann eine Strahlung aussenden, die die Grenzen der Klasse 1 überschreitet.

CAUTION:INVISIBLE LASER RADIATION WHEN OPEN AND INTERLOCKS DEFEATED. AVOID EXPOSURE TO BEAM.

VARNING:OSYNLIG LASERSTRÄLNING NÄR DENNA DEL ÄR ÖPPNAD STRÅLEN ÄR FARLIG.

Attention:Quand l'appareil est ouvert, ne pas s'exposer aux radiations invisibles du faisceau laser.

Dieser Aufkleber befindet sich auf dem Inneren.

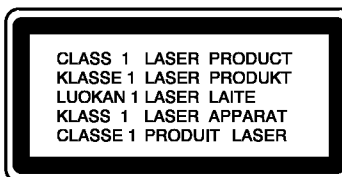

Dieser CD-Spieler ist als ein LASER KLASSE 1 PRODUKT klassifiziert.

Der LASER KLASSE 1 PRODUKT Aufkleber befindet sich auf der Außenseite.

CE = Conformité Européenne (= europäische Normierung) Das CE-Zeichen auf diesem AUDIO besagt, dass das Gerät nach den Richtlinien dieser Produktgruppe (EMC-Richtlinien 89/336/EEC, 93/68/EEC sowie 73/23/EEC) gefertigt und auf deren Einhaltung überprüft wurde.

Inhalt

1 EINFÜHRUNG	4	Wiedergabe von Kassetten	14
In diesem Handbuch verwendete		Wiedergabe Grundfunktionen	14
Symbole	4	Stoppen der Wiedergabe	14
Hinweise zu Tonbandkassetten	4	Zurücksetzen des Bandlaufzählwerks	14
Hinweise zu CDs	4	Zum Zurück- oder Vorspulen	14
Discs richtig anfassen	4	Bandaufnahme	14
Aufbewahren von Discs	4	Wichtigste Einstellungen	14
Reinigen von Discs	4	Aufnahme von Radio, CD oder	
Frontplatte/Rückseitiges Steckfeld	5	Hilfseingang	14
Fernbedienung	6	Synchronaufnahme CD auf Kassette	14
Austauschen der Batterien	6	CD-Wiedergabe	15-16
Reichweite der Fernbedienung	6	Wiedergabe Grundfunktionen	15
Display-Fenster	7	Wiedergabe Pause	15
		Wiedergabe Stop	15
		Track überspringen	15
		Track suchen	15
		Wiederholen	15
		Anzeigen von MP3-Dateiinformationen	15
		und CD TEXT	15
		Programmierte Wiedergabe	16
		Über MP3	16
2 Montage	8	4 Wartung und Service	17-18
Anschluss der Lautsprecheranlage	8	Transport des Gerätes	17
Anschlüsse der Antennen	8	Reinigung des Gerätes	17
Einstellung der Stromspannung		Service	17
(OPTIONAL)	9	Störungssuche	18
Zusatzgeräte	9		
Audio-Einstellungen	9	5 HINWEISE	19
Regelung der Lautstärke	9	Technische Daten	19
Regelung der Klangqualität	9		
Kopfhörerbuchse	9		
STUMMSCHALTFUNKTION	9		
SURROUND EIN/AUS	9		
XDSS (Extreme Dynamic Sound			
System)	9		
OAO (Schallrichtungs-Optimierung)			
EIN/AUS	9		
3 BETRIEB	10		
Auto-Funktionsauswahl	10		
Einstellung der UHR	10		
Sleep-Funktion verwenden	10		
Timer	11		
RDS Funktion - OPTIONAL	12		
Über RDS	12		
RDS Einstellung	12		
RDS Anzeigeoptionen	12		
Programmsuche (PTY)	12		
Einspeichern von Festsendern	13		
Empfang von Radiosendern	13		

1 EINFÜHRUNG

Um das Gerät richtig zu verwenden, lesen Sie dieses Benutzerhandbuch sorgfältig durch und bewahren Sie es zum späteren Gebrauch auf.

Dieses Handbuch enthält Informationen zum Betrieb und zur Wartung des CD-Players. Setzen Sie sich zur Wartung mit einem qualifizierten Servicebetrieb in Verbindung (siehe Kapitel 4, Wartung und Service).

In diesem Handbuch verwendete Symbole



Zeigt an, dass die Gefahr eines Geräteschadens oder anderweitigen Sachschadens besteht.



Weist auf besondere Betriebsmerkmale des Geräts hin.

Hinweise zu Tonbandcassetten

Löschschutz

Durch Heraustrennen der Lasche(n) auf der Kopfseite der Cassette (mit Hilfe eines Schraubenziehers) können Sie verhindern, dass der Cassetteninhalt versehentlich gelöscht wird.

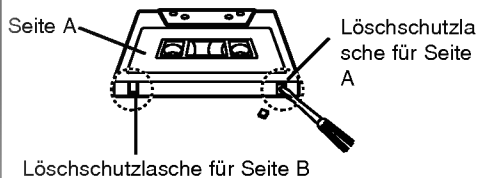

Wenn Sie die Cassette wieder bespielen möchten, überkleben Sie einfach die entsprechenden

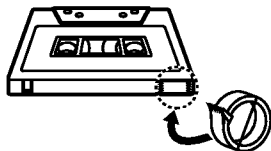

Öffnungen mit Klebeband.

Hinweise zu CDs

Discs richtig anfassen

Berühren Sie nicht die Wiedergabeseite der Disc. Fassen Sie die Disc an den Außenkanten an, damit keine Fingerabdrücke auf die Oberfläche gelangen. Kleben Sie weder Papier noch Klebeband auf die Disc. Niemals Klebeband oder Papier auf die Disc kleben.

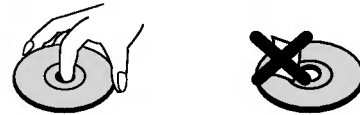

Aufbewahren von Discs

Legen Sie die Disc nach der Wiedergabe wieder in die Hülle. Die Disc darf nicht direkter Sonneneinstrahlung oder Wärmequellen ausgesetzt und niemals im Auto bei direkter Sonneneinstrahlung gelassen werden.

Reinigen von Discs

Fingerabdrücke und Staub auf der Disc können schlechte Bildqualität und Tonverzerrungen zur Folge haben. Reinigen Sie die Disc vor dem Abspielen mit einem sauberen Tuch. Wischen Sie die Disc von der Mitte nach außen ab.



Verwenden Sie keine starken Lösungen wie z. B. Alkohol, Benzin, Verdünner, handelsübliche Reiniger oder antistatische Sprays für ältere Schallplatten.

Frontplatte/Rückseitiges Steckfeld

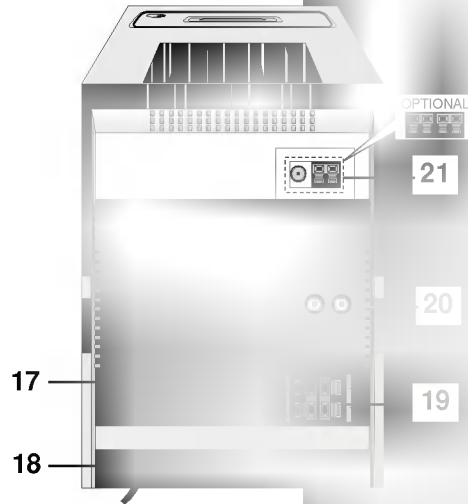
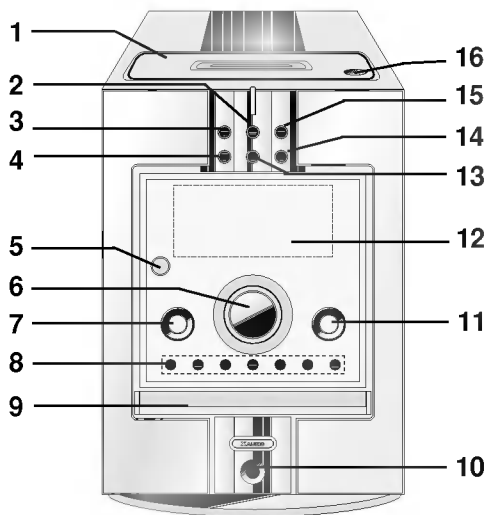

- | | |
|---|--|
| 1. KASSETTENTÜR | 10. KOPFHÖRERBUCHSE (🎧)
Ø3.5mm |
| 2. Taste TIMER | 11. Taste FUNCTION |
| 3. • Taste MODE/RIF
• Taste PLAY MODE
• Taste CD SYNC. | 12. DISPLAY |
| 4. OAO-Taste (Schallrichtungs-Optimierung) | 13. Taste CLOCK |
| 5. REMOTE SENSOR | 14. Taste XDSS . |
| 6. LAUTSTÄRKEREGLER | 15. • Taste RDS: OPTIONAL
• Taste SET (CLOCK/ TIME
• Taste CD PAUSE (CD)
• Taste COUNTER RESET (OPTIONAL |
| 7. Taste POWER (⏻/ON) | 16. ▲ PUSH EJECT Position -D |
| 8. • Taste RECORD/ RECORD PAUSE (●/)
• Taste TUNING (-/+)
• Taste CD SKIP/SEARCH (◀◀◀/▶▶▶)
• Taste TAPE REWIND/FAST FORWARD (◀◀◀/▶▶▶)
• Taste PRESET (-/+ (TUNER)
• Taste REVERSE PLAY (◀) (TAPE): OPTIONAL
• Taste PLAY (▶) (TAPE, CD)
• Taste STOP (■) (TAPE, CD)
• Taste CD OPEN/CLOSE (▲OPEN/CLOSE) | 17. SPANNUNGSWAHLSCHALTE |
| 9. CD-FACH | 18. NETZKABEL |
| | 19. LAUTSPRECHERANSCHLÜSSE |
| | 20. AUX-EINGANGSBUCHSE |
| | 21. ANTENNENANSCHLUSS |

Fernbedienung

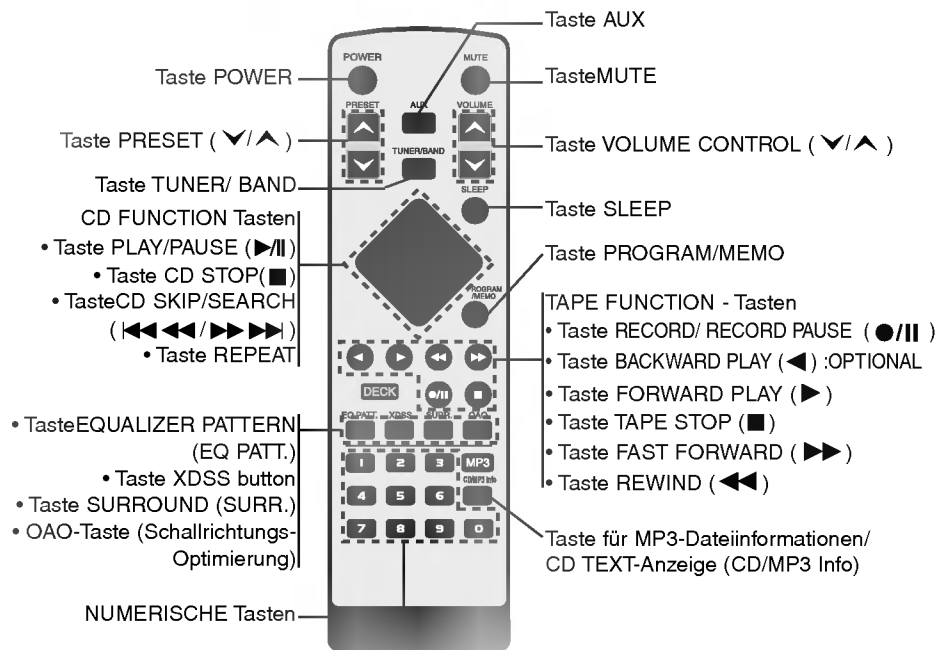

Austauschen der Batterien



Nehmen Sie den Deckel des Batteriefachs auf der Rückseite der Fernbedienung

⊕ und ⊖ Sie zwei R03-Batterien (Größe AAA) entsprechend der korrekten Polarität ein.

⚠ Vorsicht: Verwenden Sie keine neuen und alten Batterien zusammen. Verwenden Sie keine unterschiedlichen Batteriearten (Standard, Alkaline, usw.) zusammen.

Reichweite der Fernbedienung

Richten Sie die Vorderkante der Fernbedienung stets auf den Signalempfangssensor am Gerät und drücken Sie dabei die gewünschten Funktionstasten.

Abstand: bis max. 7 m vom

Signalempfangssensorentfernt.

Winkel: Circa 30° in jeder Richtung vom Signalempfangssensor entfernt.

Display-Fenster

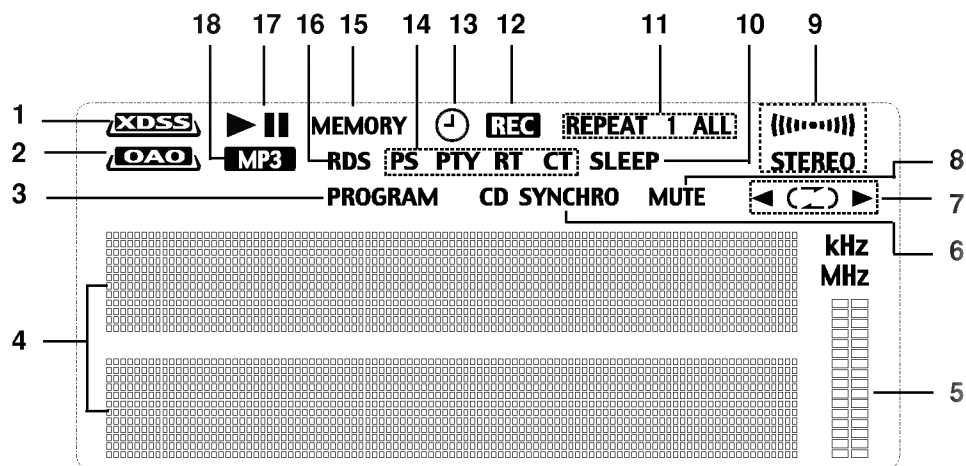

- | | |
|---|---|
| <ol style="list-style-type: none"> 1. XDSS (Extreme Dynamic Sound System) - Anzeige 2. OAO-Anzeige (Schallrichtungs-Optimierung) 3. PROGRAM -Anzeige 4. Anzeige für CD/TUNER/TAPE WIEDERGABE/Track-Nummer/UHR/MP3-Informationen/SLEEP usw. 5. PEGEL-Anzeige 6. CD SYNCHRO RECORDING -Anzeige 7. • TAPE PLAY (◀/▶)DIRECTION -Anzeige (OPTIONAL)
• Anzeige für BAND-WIEDERGABE-MODUS (◻) indicator(OPTIONAL) | <ol style="list-style-type: none"> 8. MUTE -Anzeige 9. FM STEREO -Anzeige 10. SLEEP -Anzeige 11. CD REPEAT -Anzeige 12. RECORD/ RECORD PAUSE -Anzeige 13. TIMER -Anzeige 14. PS, PTY, RT, CT -Anzeige (OPTIONAL) 15. MEMORY -Anzeige 16. RDS -Anzeige (OPTIONAL) 17. CD PLAY/PAUSE -Anzeige 18. MP3 -Anzeige |
|---|---|

2 Montage

Anschluss der Lautsprecheranlage

Schließen Sie die Lautsprecherkabel an die Lautsprecheranschlüsse an.

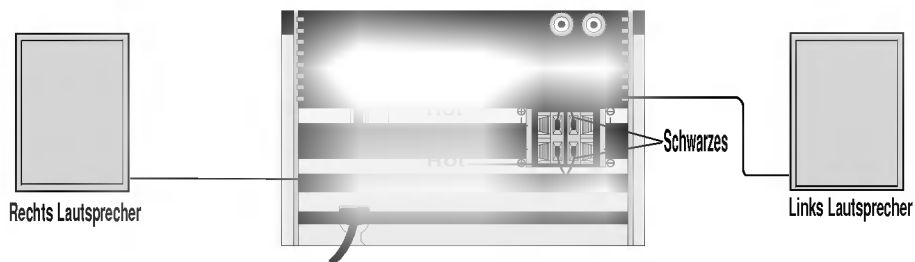

Hinweis

- Achten Sie darauf, die Lautsprecherkabel mit den richtigen Anschlüssen zu verbinden: + mit + und – mit –. Die Vertauschung der Kabel führt zu verzerrtem Klang und fehlenden Bässen.
- Wenn die von Ihnen benutzten Lautsprecher eine niedrige maximale Eingangsrate haben, stellen Sie die Lautstärke entsprechend niedriger, um eine übermäßige Ein- und Ausgabe an den Lautsprechern zu vermeiden.
- Montieren Sie die Vorderseite des mitgelieferten Lautsprechers nicht ab.

Anschlüsse der Antennen

Schließen Sie die mitgelieferten FM/AM-Antennen an, um Radio zu hören.

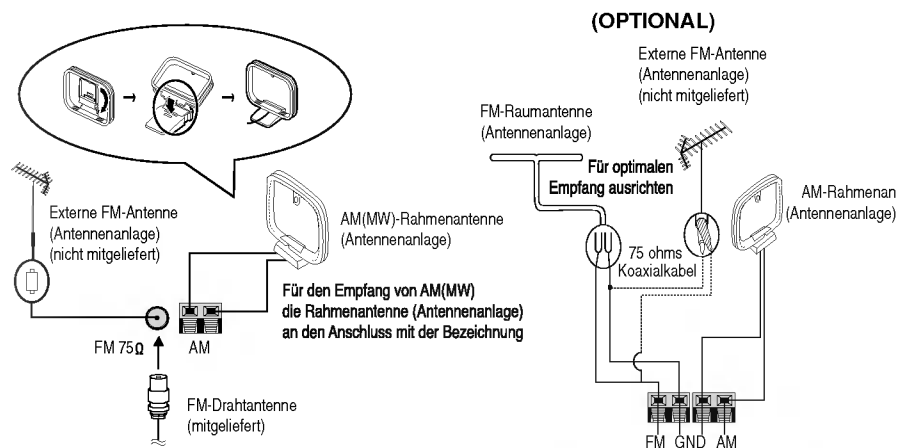

Hinweis

- Zur Vermeidung von Rauschen die AM-Ringantenne vom Gerät und anderen Komponenten fernhalten.
- Achten Sie darauf, die FM-Drahtantenne ganz auszuziehen.
- Nachdem Sie die FM-Drahtantenne angeschlossen haben, stellen Sie sie so horizontal wie möglich.

Einstellung der Stromspannung (OPTIONAL)

Wenn Ihre Anlage mit einem Spannungswahlschalter auf der Rückseite ausgestattet ist, achten Sie darauf, dass Sie diesen auf die örtliche Netzspannung einstellen, bevor Sie das Netzkabel anschließen.

Zusatzgeräte



Schließen Sie ein Zusatzgerät wie z. B. Fernseher oder Videorekorder über die AUX-Anschlüsse auf der Rückseite an und drücken Sie AUX.

Hinweis

Sie können auch über die Zusatzgeräte-Eingangsquelle aufnehmen (siehe der Abschnitt Aufnahme).

Audio-Einstellungen

Regelung der Lautstärke

- Drehen Sie den LAUTSTÄRKEREGLER im Uhrzeigersinn, um die Lautstärke zu erhöhen bzw. entgegen dem Uhrzeigersinn, um die Lautstärke zu verringern.
- Drücken Sie VOLUME CONTROL () um die Lautstärke zu erhöhen, bzw. (), um sie zu verringern.

Regelung der Klangqualität

- Über die Taste EQ PATT. auf der Fernbedienung können Sie zwischen vorgewählten Klangeinstellungen wählen.

FLAT	: lineare Frequenzwiedergabe
ROCK	: mehr Bass, mehr Höhen
POP	: weniger Bass, weniger Höhen
CLASSIC	: für Orchestermusik

Kopfhörerbuchse

Schließen Sie einen Stereo-Kopfhörerstecker (\emptyset 3,5 mm) an die Kopfhörerbuchse an, um den Ton über die Kopfhörer wiederzugeben. Die Lautsprecher werden beim Einstecken des Kopfhörers (nicht enthalten) automatisch abgeschaltet.

STUMMSCHALTFUNKTION

Drücken Sie auf MUTE, um den Ton vorübergehend stumm zu schalten, z. B. wenn das Telefon klingelt. Die MUTE-Anzeige blinkt im Anzeigefenster.

SURROUND EIN/AUS

Über die Taste SURROUND (SURR.) "SURROUND ON" bzw. "SURROUND OFF" durchläuft die Anzeige von rechts nach links.

XDSS (Extreme Dynamic Sound System)

Drücken Sie XDSS zur Verstärkung von Höhen, Bässen und Surround-Effekt. Die "XDSS"-Anzeige leuchtet und "XDSS ON" wird von rechts nach links angezeigt. Drücken Sie zum Beenden erneut XDSS. "XDSS OFF" wird von rechts nach links angezeigt.

OAO (Schallrichtungs-Optimierung) EIN/AUS

Drücken Sie OAO, um den Bass-Klang zu verstärken. Die "OAO"-Anzeige leuchtet und "OAO ON" wird von rechts nach links angezeigt. Drücken Sie zum Abbrechen erneut auf OAO. "OAO OFF" wird von rechts nach links angezeigt.

3 BETRIEB

Auto-Funktionsauswahl

- Wenn Sie während des Radio-Empfangs oder der oder KASSETTEN-Wiedergabe auf CD PLAY/PAUSE (▶/||) drücken, startet die CD-Wiedergabe.
- Beim Drücken auf TUNER/BAND während der CD-/KASSETTEN-Wiedergabe ist das Radio deaktiviert.

Einstellung der UHR

1. Drücken Sie CLOCK.
(Wenn die Uhrzeit gestellt werden muss, halten Sie die Taste CLOCK mindestens 2 Sekunden lang gedrückt.)
2. Wählen Sie das 24-Stunden oder 12-Stunden mit den Tasten PRESET (-)/(+).

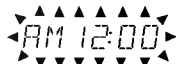

(12Uhr)

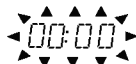

(24Uhr)

3. Drücken Sie die Taste SET, um das gewählte Stundensystem zu bestätigen.
4. Verwenden Sie die PRESET (-)/(+) Tasten, um die Stunden einzugeben.
5. Drücken Sie die SET Taste.
6. Verwenden Sie die PRESET (-)/(+) Tasten, um die Minuten einzugeben.
7. Drücken Sie die SET Taste und die Uhrzeit wird im Display angezeigt.
8. Sie können die CLOCK Taste jederzeit drücken, um die Uhrzeit für 5 Sekunden im Display anzeigen zu lassen.

Sleep-Funktion verwenden

Bei Verwendung des Schlafzeitgebers wird der Strom nach Ablauf der eingestellten Zeit automatisch abgestellt.

1. Drücken Sie SLEEP, um die restliche Zeit vor dem Abschalten anzugeben.
Auf der Anzeige ist ca. 5 Sekunden lang *SLEEP 90* zu sehen.
Dies bedeutet, dass das System sich nach 90 Minuten automatisch abschaltet.

Drücken Sie SLEEP, bis die gewünschte Zeit angezeigt wird.

Hinweis: Bei jedem Drücken der Taste wird das Zeitintervall um 10 Minuten verringert, d. h. 80...70...usw.

2. Um die verbleibende Zeit anzuzeigen, bis der Strom abgeschaltet wird, drücken Sie bei aktivierter Sleep-Funktion auf SLEEP.
Die übrige Zeit wird ca. 5 Sekunden lang angezeigt.

Hinweis

Wird die SLEEP Taste, während die Ein-schlafzeit gezeigt wird, gedrückt, wird die Ein-schlafzeit nochmals eingestellt.

3. Um den Sleep-Timer-Modus zu unterbrechen, drücken Sie die SLEEP-Taste so oft, bis die "SLEEP 10" erscheint und drücken Sie dann bei der Anzeige "SLEEP 10" einmal die Taste SLEEP.

Timer

Über die TIMER-Funktion können Radioempfang und -aufnahme, CD- und Band-Wiedergabe zur gewünschten Zeit ein-/ausgeschaltet werden.

1. Drücken Sie CLOCK um die Uhrzeit zu prüfen.
(Wenn Sie die Uhrzeit nicht einstellen, arbeitet die Timer-Funktion nicht.)
2. Drücken sie TIMER, um den Einstellmodus des Timers zu aktivieren.
(Wenn Sie die vorgewählten TIMER-Einstellungen korrigieren möchten, halten Sie die TIMER-Taste für mehr als 2 Sekunden gedrückt.
- Die vorgewählten Timer-Einstellungen und die Anzeige TIMER leuchten auf.)
3. Jede Funktion (TUNER-CD-TAPE) blinkt abwechselnd im Anzeigefenster.
Drücken Sie SET, sobald die gewünschte Funktion blinkt.
4.
 1. a. Wenn Sie die TIMER-Funktion wählen, blinken die Anzeigen 'PLAY' und 'REC' ca. 3 Sekunden lang abwechselnd im Anzeigefenster auf.
"PLAY"-Anzeige : Nur Abspielfunktion des TUNERS
"REC"-Anzeige : Abspiel- und Aufnahmefunktion des TUNERS
b. Drücken Sie SET, sobald die gewünschte Funktion blinkt.
c. Wählen Sie die gespeicherte Preset-Nummer mit der PRESET (-)/(+)-Taste und drücken Sie SET.
- Die Anzeige 'ON TIME' erscheint für ca. 0,5 Sekunden im Anzeigefenster und verschwindet anschließend
 2. Wenn Sie die CD oder TAPE Funktion wählen
- Erscheint das 'ON TIME' Symbol für ca. 0,5 Sekunden im Anzeigefenster, und verschwindet dann wieder.
5. Stellen Sie die Einschaltzeit in Stunden ein, indem Sie PRESET (-)/(+) drücken.
6. Zum Bestätigen der Einschaltzeit in Stunden drücken Sie SET.
7. Stellen Sie die Einschaltzeit in Minuten ein, indem Sie PRESET (-)/(+) drücken.

8. Zum Bestätigen der Einschaltzeit in Minuten drücken Sie SET.
Die Anzeige 'OFF TIME' erscheint für ca. 0,5 Sekunden im Anzeigefenster und verschwindet anschließend.
9. Stellen Sie die Ausschaltzeit in Stunden ein, indem Sie PRESET (-)/(+) drücken.
10. Zum Bestätigen der Ausschaltzeit in Stunden drücken Sie SET.
11. Stellen Sie die Ausschaltzeit in Minuten ein, indem Sie PRESET (-)/(+) drücken.
12. Drücken Sie SET.
13. Stellen Sie die Lautstärke ein, indem Sie PRESET (-)/(+) drücken.
14. Drücken Sie SET.
"TIMER" Anzeige erscheint und die Timerprogrammierung ist vollendet.
15. Schalten Sie das Gerät aus.
Die gewählte Funktion wird automatisch zur gewählten Uhrzeit aktiviert oder deaktiviert.

Deaktivierung oder Kontrolle des Timers

Wenn Sie die TIMER-Taste gedrückt halten, können Sie die Timer-Einstellungen ändern oder deaktivieren. Sie können außerdem den Einstellstatus des Timers prüfen. Zur Kontrolle oder Deaktivierung des Timers drücken Sie die TIMER-Taste. Auf dem Display-Fenster leuchtet die Anzeige "⌚" auf.
Zur Deaktivierung des Timers drücken Sie die TIMER-Taste. Auf dem Anzeigefenster erlischt die Anzeige "⌚".

RDS Funktion - OPTIONAL

Über RDS

Dieses Gerät ist mit RDS (Radio Data System) ausgestattet, was einen großen Informationsumfang für UKW Radio bietet. RDS wird in vielen Ländern verwendet, und ist ein System zur Übermittlung von Stationssignalen oder Senderinformationen, einer Beschreibung des Senderprogramms, Textmitteilung über den Sender oder Details über die Musikauswahl und die genaue Uhrzeit.

RDS Einstellung

Wenn ein UKW Sender eingestellt ist, und RDS Daten überträgt zeigt das Gerät automatisch die Senderkennung an, und das RDS Symbol leuchtet im Anzeigefenster auf. Des Weiteren werden Symbole für Programmtyp Erkennung (PTY), Radio Text (RT), Uhrzeit (CT) und RDS Service Programm (PS) angezeigt, sofern sie vom Sender übermittelt werden.

RDS Anzeigeoptionen

Das RDS System kann, außer der Senderkennung beim ersten Einstellen des Senders, eine Vielzahl von Informationen übermitteln. Beim normalen RDS Betrieb zeigt die Anzeige den Sendernamen, das Rundfunknetz oder die Senderkennung. Durch Drücken der RDS Taste auf der Frontblende können Sie durch die verschiedenen Informationsanzeigen in folgender Reihenfolge durchwechseln:

(PS → FREQUENCY → PTY → RT → CT)

- PTY (Programmtyp Erkennung)- Der Name des Programmtyps wird im Anzeigefenster gezeigt.
- RT (Radiotext Erkennung)- Der Name des Radiotextes wird im Anzeigefenster gezeigt.
- CT (Uhrzeit durch den Sender kontrolliert)- Hierdurch kann das Gerät die tatsächliche Uhrzeit empfangen und anzeigen.
- PS (Programm Service Name)- Der Name des Senders wird im Anzeigefenster gezeigt.

Hinweis

Es kann sein, dass manche RDS Sender einige dieser Zusatzfunktionen nicht verwenden. Falls die Informationen, die für den gewählten Modus nicht übermittelt werden, wird im Anzeigefenster PTY NONE, RT NONE, CT NONE, PS NONE angezeigt.

Programmsuche (PTY)

Ein Hauptvorteil von RDS ist es, Sendungen mit dem PTY Code zu versehen, der anzeigt, um was für eine Rundfunksendung es sich handelt. Die folgende Liste zeigt die von PTY verwendeten Abkürzungen, zusammen mit einer Erklärung des PTY.

NEWS	Nachrichten
AFFAIRS	Aktuelle Wirtschaftsnachrichten
INFO	Information
SPORT	Sport
EDUCATE	Bildung
DRAMA	Theater
CULTURE	Kultur
SCIENCE	Wissenschaft
VARIED	Programme in verschiedenen Sprachen
POP M	Popmusik
ROCK M	Rockmusik
EASY M	Leichte Musik
LIGHT M	Klassische Musik
CLASSICS	E-Musik
OTHER M	Andere Musik
WEATHER	Wetterinformationen
FINANCE	Programme zum Finanzwesen
CHILDREN	Kinderprogramme
SOCIAL	Gesellschaftliche Angelegenheiten
RELIGION	Religiöse Sendungen
PHONE IN	Programme zum Anrufen
TRAVEL	Reise und Urlaub
LEISURE	Freizeit und Hobby
JAZZ	Jazz-Musik
COUNTRY	Country-Musik
NATION M	Landestypische Musik
OLDIES	Oldies
FOLK M	Folkloristische Musik
DOCUMENT	Dokumentarprogramme
TEST	Alarmtest des Senders
ALARM 1	Notfallsendungsinformation

Mit folgenden Schritten können Sie einen bestimmten Programmtyp (PTY) suchen:

1. Drücken Sie TUNER/BAND, um den UKW(FM) Modus auszuwählen.
2. Wählen Sie durch Drücken von TUNING (-) / (+) den gewünschten Sender aus. Falls eine RDS Sendung empfangen wird erscheint nach der RDS Empfangsanzeige der Programmservicename (PS).
3. Drücken Sie RDS, um den PTY Modus auszuwählen.
4. Drücken Sie PRESET (-)/(+) während der letzte verwendete PTY noch angezeigt wird, um durch die Liste der verfügbaren PTY zu blättern, und einen anderen PTY Typ auszuwählen.
5. Drücken Sie bei gewähltem PTY innerhalb von 5 Sekunden ◀◀◀◀ / ▶▶▶▶ . Das Gerät beginnt die automatische Suche, und versucht den nächsten Sender mit einer vernünftigen Signalstärke und dem gewünschten PTY Typ zu finden.

Einspeichern von Festsendern

Sie können 50 FM-Sender und AM-Sender einspeichern. Bevor Sie die Sender suchen, vergewissern Sie sich, dass die Lautstärke auf das Minimum herunter gestellt ist.

1. Drücken Sie zur Auswahl des Frequenzbandes (MW oder UKW) mehrmals die Taste FUNCTION (bzw. TUNER/BAND auf der Fernbedienung).
Jedes Mal wenn Sie diese Taste drücken, werden UKW und MW abgewechselt.
2. Drücken Sie TUNING (-)/(+) auf der Frontplatte bis sich die Frequenzanzeige zu verändern beginnt, lassen Sie die Taste dann los.
Automatisches Abstimmen des Senders
- Halten Sie die Taste TUNING(-)/(+) mindestens eine halbe Sekunde lang gedrückt. Der Sendersuchlauf wird gestoppt, wenn das Gerät einen Sender erreicht.
Manuelles Abstimmen des Senders
- Drücken Sie die Taste TUNING(-)/(+) kurz und wiederholt.
3. Drücken Sie PROGRAM/MEMO auf der Fernbedienung. Eine Festsendernummer beginnt im Display-Fenster zu blinken.
4. Drücken Sie PRESET (-)/(+) (oder PRESET (▼/▲) auf der Fernbedienung), um die gewünschte Festsendernummer auszuwählen.
5. Drücken Sie erneut PROGRAM/MEMO. Der Sender ist gespeichert.
6. Wiederholen Sie Schritte 1 (oder 2) bis 5, um weitere Sender zu speichern.

Löschen aller gespeicherten Sender

Halten Sie PROGRAM/MEMO auf der Fernbedienung ca. zwei Sekunden lang gedrückt, bis "CLEAR" im Anzeigefenster erscheint. Drücken Sie zum Löschen der Sender erneut auf die Taste PROGRAM/MEMO der Fernbedienung.

Hinweis

Wenn bereits alle Speichernummern besetzt sind, wird kurz FULL eingeblendet. Danach blinkt eine Speichernummer auf. Befolgen Sie die Schritte 4-5, um die Festsendernummer zu ändern.

Abrufen von Sendern

Drücken und halten Sie die PRESET (-)/(+), PRESET (▼/▲) Taste bis die gewünschte Speicherplatznummer erscheint oder drücken Sie sie wiederholt.

Empfang von Radiosendern

1. Drücken Sie TUNER/BAND, um das gewünschte Frequenzband (AM oder FM) auszuwählen.
Jedes Mal wenn Sie diese Taste drücken, werden UKW und MW abgewechselt. Der zuletzt empfangene Sender wird eingestellt.
2. Drücken Sie wiederholt PRESET (-)/(+) (oder PRESET (▼/▲) auf der Fernbedienung), um den gewünschten Festsender auszuwählen.
- Bei jedem Drücken der Taste stellt das Gerät nacheinander einen Festsender ein.
3. LAUTSTÄRKEREGLER drehen (oder drücken Sie wiederholt VOL- Regeln Sie die Lautstärke, indem Sie den Regler VOLUME (▼/▲) auf der Fernbedienung).

Nicht eingespeicherte Radiosender hören

- Verwenden Sie die manuelle oder automatische Sendersuche in Schritt 2 auf der linken Seite.
- Um den automatischen Suchlauf zu starten, drücken Sie zirka zwei Sekunden lang die TUNING (-)/(+) auf der Frontblende.

Ausschalten des Radios

Drücken Sie die POWER (⏻ STANDBY/ON), um das Gerät auszuschalten oder wählen Sie einen anderen Funktionsmodus (MP3/CD oder TAPE).

Hinweis

- Bei Rauschen eines FM-Programms Drücken Sie die MODE/RIF auf der Frontblende, so dass STEREO nicht mehr im Display eingeblendet wird. Sie werden nun keinen Stereo-Effekt mehr haben, aber der Empfang verbessert sich. Drücken Sie die MODE/RIF erneut, um den Stereo-Effekt wiederherzustellen.
- Zur Verbesserung des Empfangs Regulieren Sie die mitgelieferten Antennen.

Hinweis

- Verwenden Sie die Funktion MODE/RIF (Radio Interference Filter) um auf den Mono-Empfang umzuschalten, wenn der Stereo-Empfang durch Rauschen verzerrt wird.
- Bei der Aufnahme von MW- (AM) Sendungen können Schlaggeräusche auftreten. Sollte dies der Fall sein, drücken Sie einmal MODE/RIF.

Wiedergabe von Kassetten

Nur normale Bänder verwenden.

Wiedergabe Grundfunktionen

1. Drücken Sie zur Auswahl der Band-Funktion mehrmals auf die Taste FUNCTION. (Im Display-Fenster erscheint der Schriftzug "NO TAPE".)
2. Öffnen Sie das Kassettendeck durch Drücken der Stelle ▲ PUSH EJECT.
3. Legen Sie eine Kassette mit der Bandseite nach unten ein und schließen Sie dann das Deck.
4. Drücken Sie PLAY (▶ oder ◀: OPTIONAL). "TAPE PLAY" durchläuft die Anzeige von rechts nach links.

Stoppen der Wiedergabe

Drücken Sie während der Wiedergabe auf STOP (■).

Zurücksetzen des Bandlaufzählwerks

Drücken Sie während der Wiedergabe auf COUNTER RESET(COUNT.). Im Display-Fenster erscheint die Wiedergabezeit "TP- 0000"

Zum Zurück- oder Vorspulen



Drücken Sie ◀◀◀◀/▶▶▶▶ während der Wiedergabe oder Stop auf der Frontblende oder ◀◀/▶▶ auf der Fernbedienung, drücken Sie an der gewünschten Stelle auf PLAY(▶).

AUTOMATISCHER STOPP DES KASSETTENDECKS

- Wenn die erste Seite der Kassette abgespielt wurde, stoppt das Gerät automatisch.

OPTIONAL: AUTOREVERSE-FUNKTION DES KASSETTENDECKS

Sie können die gewünschte Wiedergaberichtung wählen, indem Sie die Taste PLAY MODE drücken

Drücken	Display	Funktion
Einmal		Nach der Wiedergabe der ersten oder zweiten Seite der Kassette (Rückwärtswiedergabe) wird automatisch gestoppt.
Zweimal		Nach der Wiedergabe der Vorderseite und der Rückseite wird automatisch gestoppt.
Dreimal		Nach der sechsmaligen wiederholten Wiedergabe der Kassetten-Vorderseite und Rückseite, wird automatisch gestoppt.

Bandaufnahme

Spulen Sie die Kassette an die Stelle an der die Aufnahme begonnen werden soll.

Nur normale Bänder verwenden.

Wichtigste Einstellungen

1. Wählen Sie die Funktion (MP3/CD, TUNER/ BAND oder AUX), die Sie aufnehmen möchten.
2. Öffnen Sie das Kassettenefach und legen Sie eine Leerkassette ein.

Einstellung der Aufnahmerichtung :OPTIONAL

Drücken Sie mehrmals auf PLAY MODE, um die Aufnahmerichtung festzulegen.

Aufnahme von Radio, CD oder Hilfseingang

1. Drücken Sie ●/|| auf der Frontblende oder der Fernbedienung, und wählen Sie dann die MP3/CD, TUNER oder AUX Funktion.
- "REC" blinkt und die Kassette wird im Pause-Zustand gehalten.
2. Drücken Sie ●/|| oder PLAY(▶) auf der Frontblende oder der Fernbedienung.
Die Aufnahme beginnt.

Unterbrechen der Aufnahme

Drücken Sie ●/|| während der Aufnahme.
- "REC" beginnt im Display-Fenster zu blinken.

Drücken Sie zum Stoppen der

Aufnahme auf TAPE STOP (■).

Synchronaufnahme CD auf Kassette

Die CD-Synchronaufnahmefunktion dient zum automatischen Schnellkopieren einer kompletten CD und von programmierten Titeln auf einer Audiokassette.

1. Drücken Sie in angehaltenem Zustand auf CD SYNC. "REC" blinkt und die "CD SYNC"-Anzeige leuchtet.
2. Die Synchronaufnahme beginnt nach etwa 8 Sekunden automatisch.

Hinweis

- Wenn Sie die Aufnahme eines speziellen Titels wünschen, wählen Sie den gewünschten Titel mit der Taste CD SKIP/SEARCH (◀◀◀◀/▶▶▶▶) aus, bevor Sie die CD-Synchronaufnahme starten.
- Das Ändern der Funktion während der Aufnahme ist nicht möglich.

CD-Wiedergabe

Wiedergabe Grundfunktionen

1. Drücken Sie zur Auswahl der CD/MP3-Funktion mehrmals auf die Taste FUNCTION. Wenn keine Disc eingelegt wurde wird "NO DISC" angezeigt.
2. Drücken Sie CD OPEN/CLOSE (▲OPEN/CLOSE) und legen Sie die CD in die CD-Schublade ein.

Hinweis

Legen Sie zum Abspielen einer CD mit 8 cm(3 Zoll) Durchmesser diese in den inneren Ring der Schublade ein.

3. Drücken Sie zum Schließen des CD-Fachs auf CD OPEN/CLOSE (▲OPEN/ CLOSE).
Audio-CD: Auf dem Display wird "READING", gefolgt von der Anzahl der Tracks und der Wiedergabezeit angezeigt.
MP3-CD: Auf dem Display wird "READING", gefolgt von der Gesamtzahl der Dateien angezeigt.
4. Drücken Sie PLAY(▶) auf der Frontblende oder PLAY/ PAUSE (▶/||) auf der Fernbedienung.
Sie können eine Audio-CD oder MP3-CD mit den NUMERISCHEN Tasten wiedergeben.

Wiedergabe Pause

Drücken Sie CD PAUSE (CD ||) oder PLAY/ PAUSE (▶/||) auf der Fernbedienung während der Wiedergabe. Drücken Sie erneut diese Taste, um die Wiedergabe fortzusetzen.

Wiedergabe Stop

Drücken Sie STOP(■) auf der Frontblende oder CD STOP(■) auf der Fernbedienung. Drücken Sie während der Wiedergabe auf STOP(■).

Track überspringen

- Drücken Sie die Taste CD SKIP/SEARCH (|◀◀◀/ ▶▶▶|), um zum nächsten Titel zu springen.
- Wenn die Taste CD SKIP/SEARCH (|◀◀◀/ ▶▶▶|) einmal während der Wiedergabe eines Titels gedrückt wird, beginnt das Wiedergabegerät mit dem Abspielen am Anfang dieses Titels. Bei jedem erneuten Drücken der Taste wird ein Titel übersprungen.

Track suchen

Halten Sie während des Abspielvorgangs die Taste |◀◀◀/ ▶▶▶| auf der Fernbedienung gedrückt und lassen Sie sie an der gewünschten Stelle los.

Hinweis

Diese Funktion ist für die MP3-Wiedergabe nicht verfügbar.

Wiederholen

Für die wiederholte Wiedergabe eines Titels

Drücken Sie während der Wiedergabe einmal auf REPEAT.

- Auf dem Display wird "REPEAT 1" angezeigt.

Für die wiederholte Wiedergabe aller Titel

Drücken Sie während der Wiedergabe erneut auf REPEAT.

- Auf dem Display wird "REPEAT ALL" angezeigt.

Zum Abschalten der wiederholten Wiedergabe

Drücken Sie während der Wiedergabe noch einmal auf REPEAT.

- Die Repeat-Anzeige erlischt.

Anzeigen von MP3-Dateiinformationen und CD TEXT

Drücken Sie während der Wiedergabe der MP3-Datei/Audio-CD die Taste CD/MP3 Info.

- Die Informationen (Titel, Künstler oder Album) der MP3-Datei bzw. der CD TEXT erscheinen im Anzeigefenster.
- Wenn die Informationen der MP3-Datei nicht angezeigt werden, wird auf dem Display die Meldung „NO ID3 TAG" angezeigt.
- Falls keine Informationen über den CD TEXT enthalten sind, ist diese Funktion nicht verfügbar.
- Die CD TEXT-Anzeige enthält keine Sonderzeichen wie "/ ; * ? " < > " usw.

Hinweis

Dieses Gerät kann eine CD-R oder CD-RW mit Audiotiteln und MP3-Dateien abspielen.

4 Wartung und Service

Transport des Gerätes

Der Transportkarton und die Verpackung könnten später einmal nützlich sein.

Zum maximalen Schutz sollte das Gerät nur in der Originalverpackung transportiert werden.

Reinigung des Gerätes

Verwenden Sie zur Reinigung des Players nur ein weiches, trockenes Tuch. Verwenden Sie bei stark verschmutzten Oberflächen einen milden Reiniger.

Verwenden Sie keine starken Lösungen wie Alkohol, Benzin oder Verdünner. Dadurch könnten die Oberflächen des Gerätes beschädigt werden. Keine flüchtigen Flüssigkeiten wie Insektenspray in der Nähe des Gerätes verwenden.

Gummi- oder Plastikmaterialien dürfen das Gerät nicht länger berühren.

Es können Abdrücke auf der Oberfläche entstehen.

Service

Verwenden Sie die Tisch auf der nächsten Seite, um Störungen u. U. vor einem Anruf zu beheben.

Störungssuche

Symptom	Ursache	Abhilfe
Kein Strom.	<ul style="list-style-type: none"> • Netzkabel nicht eingesteckt. 	<ul style="list-style-type: none"> • Netzkabel in eine Steckdose stecken.
Kein Ton.	<ul style="list-style-type: none"> • Das externe Quellgerät ist abgeschaltet. 	<ul style="list-style-type: none"> • Schalten Sie das externe Quellgerät ein.
Wiedergabe nicht möglich.	<ul style="list-style-type: none"> • Keine Disc eingelegt. 	<ul style="list-style-type: none"> • Disc einlegen.
	<ul style="list-style-type: none"> • Eine nicht abspielbare Disc ist eingelegt. 	<ul style="list-style-type: none"> • Prüfen Sie das Disc-Format.
	<ul style="list-style-type: none"> • Disc liegt nicht in der Mulde der Schublade. 	<ul style="list-style-type: none"> • Disc korrekt einlegen (Datenseite nach unten).
	<ul style="list-style-type: none"> • Disc liegt nicht in der Mulde der Schublade 	<ul style="list-style-type: none"> • Disc korrekt einlegen
	<ul style="list-style-type: none"> • Verschmutzte Disc. 	<ul style="list-style-type: none"> • Reinigen Sie die Disc.
Die Fernbedienung funktioniert nicht ordnungsgemäß.	<ul style="list-style-type: none"> • Die Fernbedienung ist nicht auf den Fernfühler des Gerätes gerichtet. 	<ul style="list-style-type: none"> • Fernbedienung auf den Fernfühler des Gerätes richten.
	<ul style="list-style-type: none"> • Die Fernbedienung ist zu weit vom Gerät entfernt. 	<ul style="list-style-type: none"> • Fernbedienung in einer Entfernung von ca. 7 m verwenden.
	<ul style="list-style-type: none"> • Zwischen der Fernbedienung und dem Gerät befindet sich ein störendes Objekt. 	<ul style="list-style-type: none"> • Störendes Objekt entfernen.
	<ul style="list-style-type: none"> • Die Batterien der Fernbedienung sind leer. 	<ul style="list-style-type: none"> • Batterien auswechseln.

5 HINWEISE

Technische Daten

[Allgemein]	Stromversorgung siehe	Geräterückseite.	
	Stromverbrauch	70W	
	Gewicht	4.72kg	
	Außenmaße (B x H x T)	163 X 223 X 342.2mm	
[CD]	Frequenzgang	40 - 18000 Hz	
	Störabstand	70 dB	
	Dynamischer Bereich	70 dB	
[Tuner]	FM	Abstimmbereich	87.5 - 108.0 MHz oder 65 - 74 MHz, 87.5 - 108.0 MHz
		Zwischenfrequenz	10.7 MHz
		Störabstand	60/55 dB
		Frequenzgang	60 - 10000 Hz
	AM (MW)	Abstimmbereich	522 - 1611 kHz oder 530 - 1610 kHz
		Zwischenfrequenz	450 kHz
		Störabstand	35 dB
		Frequenzgang	100 - 1800 Hz
[Verstärker]	Ausgangsleistung	30W + 30W	
	Gesamtklirrfaktor	0.15%	
	Frequenzgan	40 - 25000 Hz	
	Störabstand	80 dB	
[KASSETTE]	Bandgeschwindigkeit	3000 +3% (MTT-111. NORMALGESCHWINDIGKEIT)	
	Gleichlaufschwankungen	0.25% (MTT -111, JIS-WTD)	
	Schnellvorlauf-/Rückspulzeit	120sec (C-60)	
	Frequenzgang	250 - 8000Hz	
	Störabstand	43dB(P/B)/43dB(R/P)	
	Kanaltrennung	50dB(P/B)/45dB(R/P)	
	Löschdämpfung	55dB (MTT-5511)	
[Lautsprecher]	Typ	2 Wege 2Lautsprecher	
	Scheinwiderstand	6 Ω	
	Frequenzgang	60 - 18000 Hz	
	Schalldruckpegel	85 dB/W (1m)	
	Nenn-Eingangsleistung	30 W	
	Max. Eingangsleistung	60W	
	Reinmaße (B x H x T)	152x223x223mm	
	Reingewicht	2.2kg	

Änderungen des Designs und der technischen Daten ohne vorherige Ankündigung vorbehalten.



P/NO : 3834RH0028S