



STILIZIRANI MICRO HI-FI SISTEM KORISNIČKI PRIRUČNIK

MODELI: LF-M340

(LF-M340A/D/X, LFS-M340)

Prilikom početka korištenja uređaja pažljivo proučite ovaj

priručnik.

Sve promjene bez obavijesti o

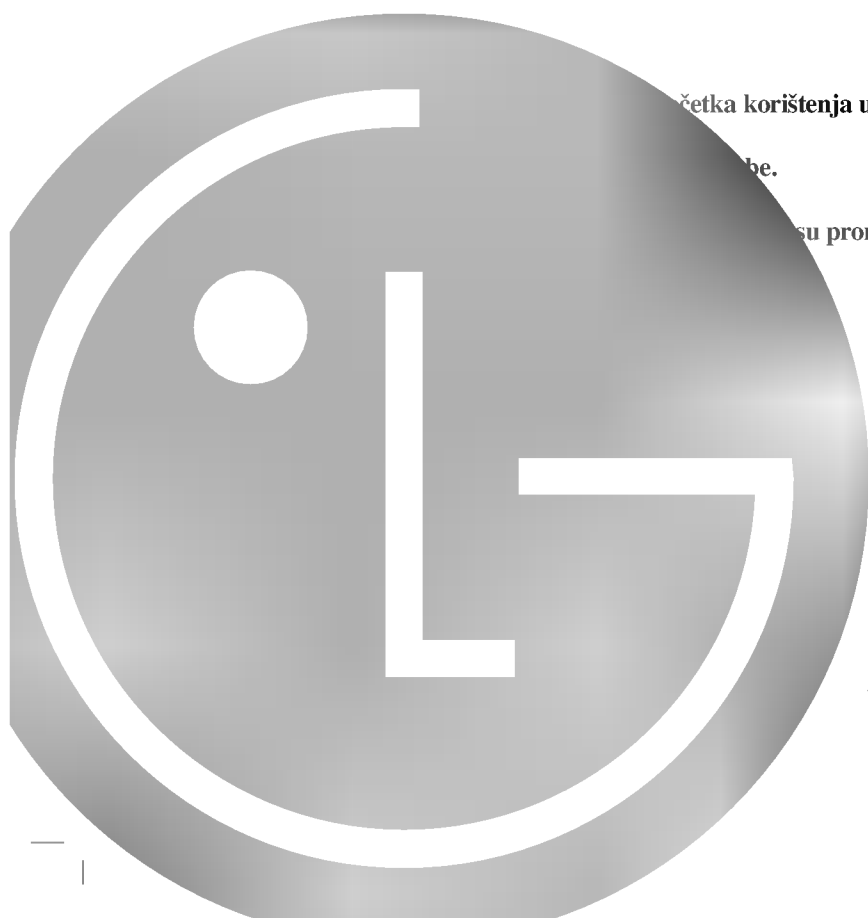

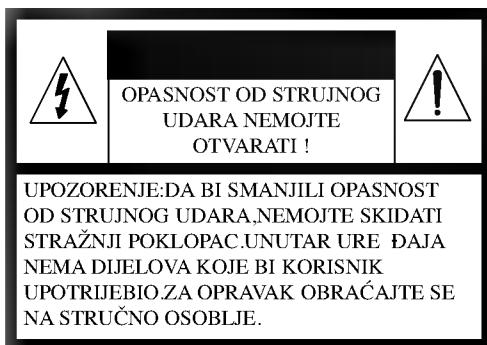

Objašnjenje grafičkih simbola:



Strijela munje u jednako straničnom trokutu namijenjena je upozoriti korisnika da unutar ure đaja postoji neizolirani opasni napon koji može biti dovoljne jačine da bi predstavljao za osobe opasnost od strujnog udara.



Uskličnik u jednako straničnom trokutu namijenjen je upozoriti korisnika da postoje važne radne upute (upute za korištenje) u prpratnoj literaturi ure đaja.

UPOZORENJE

DA BI SMANJILI OPASNOST OD POŽARA ODNOSNO OD STRUJNOG UDARA, NEMOJTE IZLAGATI URE- ĐAJ KIŠI ILI VLAZI.

Da bi izbjegli strujni udar, nemojte otvarati kućište ure đaja. Obračajte se za popravak samo na stručno osoblje.

Ured se ne sme izlagati kapanju ili prskanju i predmete pune sa vodom ,kao na primer vase,ne treba držati na uredu.

Upozorenje :

Nemojte instalirati ovaj ured na neudobnim mjestima kao što je vitrina za knjige ili na sličnom uredu.

PAŽNJA

Upotreba komandi ili podešavanja ili izvođenje drugačijih procedura od onih koji su dati u navodilu mogu prouzrokovati opasno oblaganje radio aktivnim valima.

Laserski komponenti u ovom uredu su sposobni emitovati radijaciju veću od limita za Klasu 1.

CAUTION: INVISIBLE LASER RADIATION WHEN OPEN AND INTERLOCKS DEFEATED. AVOID EXPOSURE TO BEAM.

WARNING: OSYNLIG LASERSTRÄLNING NÄR DENNA DEL ÄR ÖPPNAD STRÄLEN ÄR FARLIG.

Attention: Quand l'appareil est ouvert, ne pas s'exposer aux radiations invisibles du faisceau laser.

Ova naljepnica je postavljena unutar uređaja:

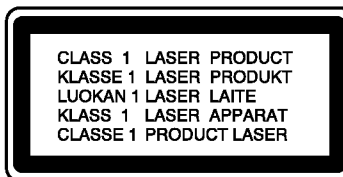

Ovaj uređaj za reprodukciju CD-a je klasificiran kao LASERSKI proizvod KLASA 1.

CLASS 1 LASER PRODUCT (LASERSKI PROIZVOD

KLASA 1) oznaka je postavljena na vanjskoj strani ureda.

Ovaj uređaj je proizveden prema direktivama EEC DIRECTIVE 89/336/EEC, 93/68/EEC i 73/23/EEC, koji se odnose na propise za radijske interferencije.

Sadržaj

1 UVOD	4
Simboli korišteni u priručniku	4
Napomene o kasetama	4
Obavijesti o diskovima	4
Rukovanje diskovima	4
Čuvanje diskova	4
Čišćenje diskova	4
Prednja strana/Stražnja strana	5
Daljinsko upravljanje	6
Umetanje baterija u daljinski upravljač ..	6
Raspon funkcioniranja daljinskog upravljača	6
Zaslon	7
2 Instalacija	8
Priklučenje sustava zvučnika	8
Priklučenje vanjske antene	8
Ugađanje voltaže (OPCIJSKI)	9
Dodatni uređaji	9
Ugađanja zvuka	9
Ugađanje glasnoće zvuka	9
Ugađanje kvalitete zvuka	9
Utičnica za slušalice	9
Isključivanje zvuka (funkcija "MUTE") ..	9
SURROUND uključeno/isključeno (ON/OFF)	9
XDSS (Extreme Dynamic Sound System)	9
OAO (Orjentacijski Akustični Optimizer) uključeno/isključeno (ON/OFF)	9
3 UPORABA	10
Automatsko odabiranje funkcija	10
Podešavanje sata	10
Korištenje funkcije zaustavljanja SLEEP ..	10
Brojač vremena	11
RDS Funkcija - OPCIJSKI	12
O funkciji RDS	12
Ugađanje RDS sistema	12
Opcije display-a RDS-a	12
Pretraživanje programa (PTY)	12
Ugađanje radio-postaja	13
Slušanje radija	13
Reprodukcija kasete	14
Osnovna reprodukcija	14
Zaustavljanje	14
Poništavanje brojača kasete	14
Za premotavanje naprijed ili nazad	14
Nasnimavanje kasete	14
Osnovni postavi	14
Snimanje s radija, CD-a ili pomoćnog izvora	14
Sinkronizirano snimanje s CD-a na kasetu ..	14
Reprodukcija CD-a	15-16
Osnovna reprodukcija	15
Zaustavljanje puštanja	15
Prekidanje puštanja	15
Preskakanje snimke	15
Pretraživanje snimke	15
Ponavljanje	15
Za provjeru informacija o MP3 datoteci, i display-u CD TEXT	15
Programsko puštanje	16
O MP3	16
4 Održavanje i servisiranje	17-18
Dostavljanje uređaja	17
Čišćenje uređaja	17
Servisiranje	17
Rješavanje problema	18
5 PREPORUKE	19
Posebnosti	19

1 UVOD

Kako biste pravilno koristili ovaj uređaj, molimo Vas da pažljivo pročitate ovaj priručnik za korisnike i zadržite ga za buduće potrebe.

Ovaj priručnik daje Vam informacije no radu i održavanju Vašeg CD playera. Ako uređaj bude zahtijevao servisiranje, kontaktirajte ovlaštenog lokalnog servisera (pogledajte poglavlje 4, Održavanje i servisiranje).

Simboli korišteni u priručniku

 Označava opasnost koja bi mogla prouzročiti štetu na uređaju ili drugu materijalnu štetu.

 Označava posebne funkcije ovog uređaja

Napomene o kasetama

Sprječavanje presnimavanja

Slučajno brisanje snimke i presnimavanje može se spriječiti pomicanjem pločice na kaseti.

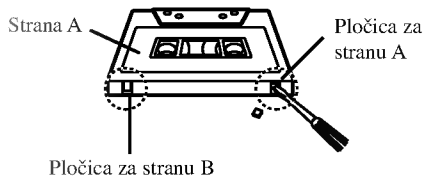

Za ponovno snimanje i presnimavanje, rupu na mjestu pločice zalijepite ljepljivom trakom.

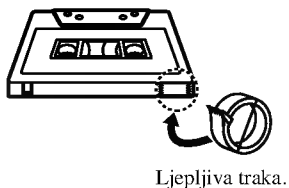

Obavijesti o diskovima

Rukovanje diskovima

Ne dirajte stranu diska koja služi za reprodukciju. Držite disk za rubove tako da na površini ne ostanu otisci prstiju. Na disk ne lijepite papir ili ljepljivu traku. Nikada ne lijepite papir ili naljepnice na disk.



Čuvanje diskova

Nakon puštanja, disk spremite u kutiju. Ne izlažite disk izravnoj sunčevoj svjetlosti ili izvorima topline, te bga nikada ne ostavljajte u automobilu izloženog izravnoj sunčevoj svjetlosti.

Čišćenje diskova

Otisci prstiju i prašina na disku mogu prouzročiti lošu kvalitetu slike i zvuka.

Prije reprodukcije disk očistite čistom krpom. Disk brišite od sredine prema vanjskom dijelu.



Ne upotrebljavajte agresivne otopine poput alkohola, benzina, razrjeđivača, komercijalnih sredstava za čišćenje ili antistatičkog raspršivača namijenjenog čišćenju starih vinilnih ploča.

Prednja strana/Stražnja strana

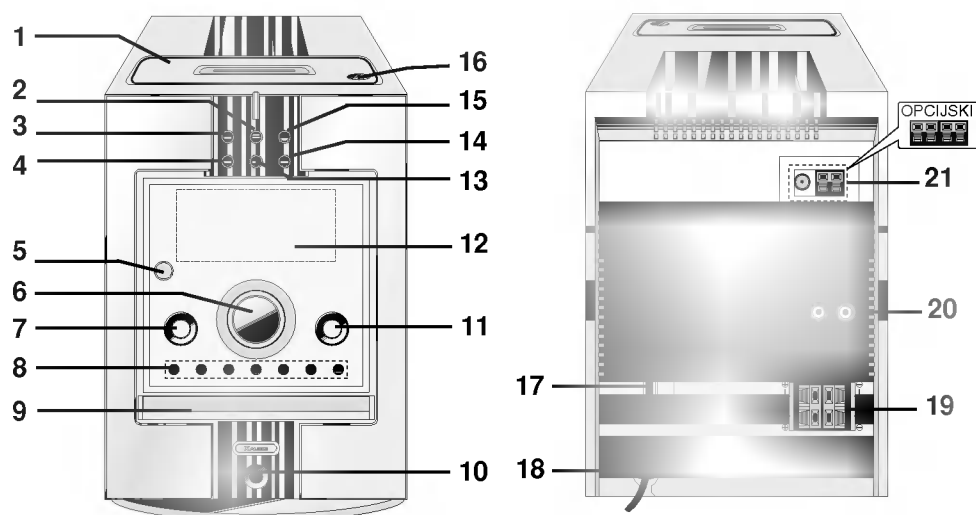

- | | |
|---|--|
| <ol style="list-style-type: none"> 1. VRATA KASETE 2. Tipka TIMER ZA FUNKCIJU TIMERA 3. • Tipka MODE/RIF <ul style="list-style-type: none"> • Tipka ZA ODABIR NAČINA REPRODUKCIJE (PLAY MODE) • TIPKA ZA SINKRONIZIRANO SNIMANJE S CD-a (CD SYNC.) 4. Tipka OAO (Orjentacijski Akustični Optimizer) 5. Senzor za daljinski upravljač 6. Kotačić za kontrolu glasnoće 7. Tipka POWER ZA UKLJUČIVANJE (⏻ STANDBY/ON) 8. • Tipka za snimanje /zaustavljanje snimanja (RECORD /RECORD PAUSE)(●/) <ul style="list-style-type: none"> • Tipka za ugađanje [TUNING (-/+)] • Tipka za preskakanje/pretraživanje (CD SKIP/SEARCH)(◀◀◀/▶▶▶) • Tipka za brzo premotavanje naprijed /nazad (◀◀◀/▶▶▶) • Tipka za vraćanje na prethodno postavljanje [PRESET (-/+)](TUNER) • Tipka za puštanje unatrag (◀)(kasete):OPCIJSKI • Tipka za puštanje PLAY (▶)(kasete,CD) • Tipka za zaustavljanje STOP (■)(kasete,CD) | <ul style="list-style-type: none"> • Tipka za otvaranje/zatvaranje vrata CD-a (▲OPEN/CLOSE) <ol style="list-style-type: none"> 9. VRATA PRETINCA CD-a 10. UTIČNIČA ZA SLUŠALICE (🎧 PHONES):
Ø3.5mm 11. Tipka ZA FUNKCIJA 12. ZASLON 13. Tipka CLOCK ZA SAT 14. Tipka XDSS 15. • Tipka RDS :OPCIJSKI <ul style="list-style-type: none"> • Tipka ZA POSTAVLJANJE(SET) (SATA /TIMERA) • Tipka ZA PAUZIRANJE REPRODUKCIJE CD-a (CD) • Tipka ZA PONIŠTAVANJE BROJAČA KASETE (COUNT): OPCIJSKI 16. ▲MJESTO ZA OTVARANJE PRETINCA KASETE PRITISKOM (▲ PUSH EJECT) 17. PREKIDAČ ZA ODABIR VOLTAŽE :OPCIJSKI 18. KABEL ZA NAPAJANJE ELEKTRIČNOM ENERGIJOM 19. TERMINAL ZA ZVUČNIKE 20. POMOĆNE ULAZNE UTIČNICE 21. TERMINAL ZA ANTENU |
|---|--|

Daljinsko upravljanje

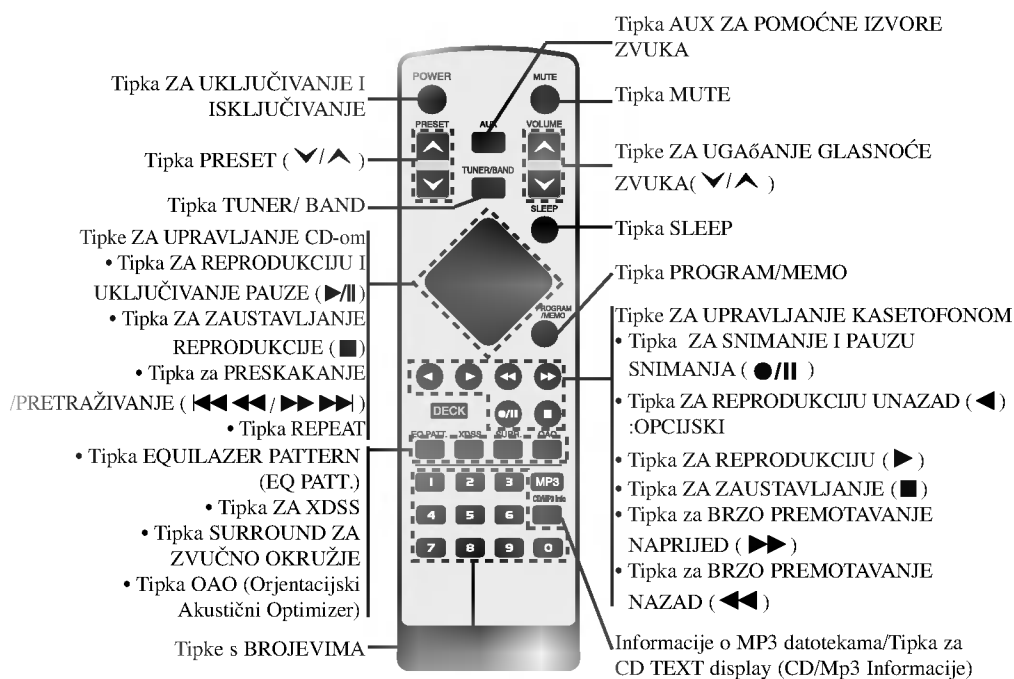

Umetanje baterija u daljinski upravljač



Skinite poklopac sa stražnje strane daljinskog upravljača, u **+** i **-** umetnite dvije R03 (veličina AAA) baterije u ispravnom smjeru.

Raspon funkcioniranja daljinskog upravljača

Daljinski upravljač usmjerite prema senzoru i pritisćite tipke.

Udaljenost: Oko 7 m od prednjeg dijela senzora daljinskog upravljača.

Kut: Oko 30 °u svakom smjeru od prednjeg dijela senzora daljinskog upravljača.

⚠ Oprez:

Nemojte miješati stare i nove baterije. Nikad ne koristite različite vrste baterija (standardne, alkalne itd.).

Zaslon

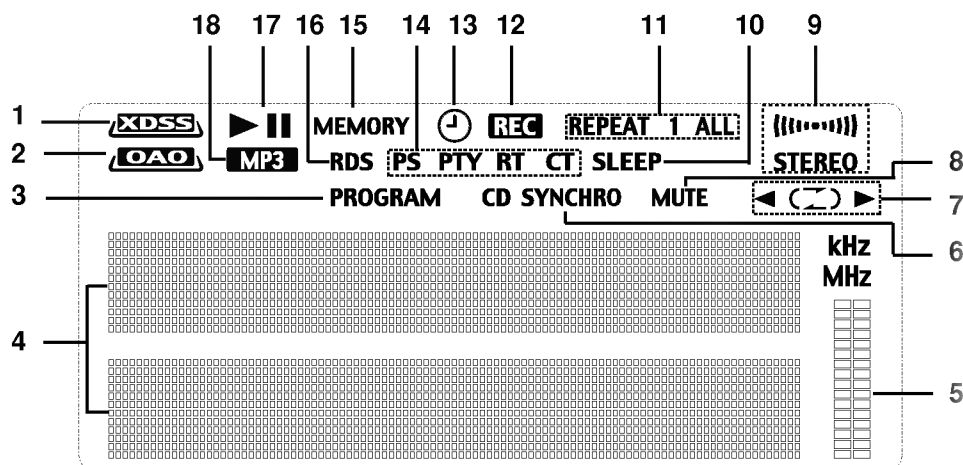

- | | |
|--|--|
| 1. Indikator XDSS (Extreme Dynamic Sound System) | 8. Indikator funkcije MUTE (isključivanje zvuka) |
| 2. Indikator za OAO (Orjentacijski Akustični Optimizer) | 9. Indikator FM STEREO funkcije |
| 3. Indikator PROGRAMA | 10. Indikator funkcije SLEEP |
| 4. Indikatori za CD/ TUNER/ Puštanje kasete (TAPE PLAY)/Broj snimke/ SAT/ MP3 informacije/ Samo-gašenje (SLEEP) itd. | 11. Indikator PONAVLJANJA REPRODUKCIJE CD-a |
| 5. Indikator Mjerača razine | 12. Indikator SNIMANJA/PAUZE SNIMANJA |
| 6. Indikator SINKRONIZIRANOG SNIMANJA | 13. Indikator TIMERA |
| 7. • Indikator SMJERA REPRODUKCIJE KASETE (◀/▶) (OPCIJSKI) | 14. Indikator PS, PTY, RT, CT (OPCIJSKI) |
| • Indikator za MODUS PUŠTANJA KASETE (⏮) (OPCIJSKI) | 15. Indikator MEMORIJE |
| | 16. Indikator RDS-a (OPCIJSKI) |
| | 17. Indikator CD PLAY/PAUSE |
| | 18. Indikator MP3 |

2 Instalacija

Priključenje sustava zvučnika

Povežite zvučnike koristeći dostavljene aksesoare tako što ćete povezati markere boja na njima sa markerima boja na terminalima koji se nalaze na stražnjoj strani ureda. Da bi dobili najvišu kvalitetu podesite parametre o zvučnicima (udaljenost,nivo, itd).

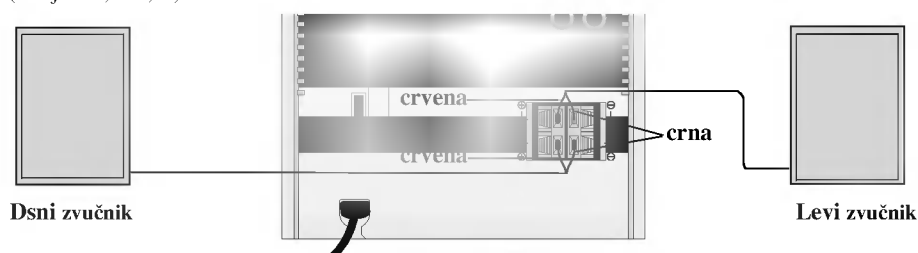

Napomena

- Uverite se u pravilno povezivanje + sa + i - sa -. U slučaju da je polaritet nepravilno povezan zvuk će biti loš i niske kvalitete.
- Ako koristite prednje zvučnike sa niskim maksimumom ulazne moći podesite jačinu pažljivo da bi izbegli krajnji odnos ka zvučnicima.
- Ne skidajte prednju stranu zvučnika.

Priključenje vanjske antene

Povežite dostavljene FM/AM antene da bi slušali radio.

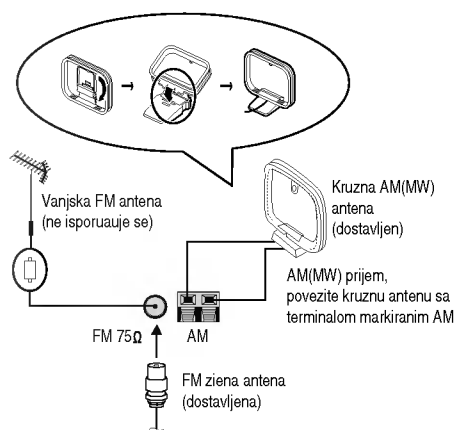

(OPCIJSKI)

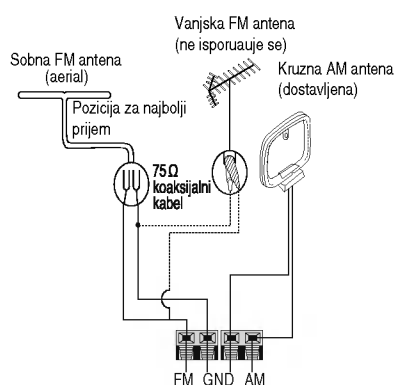

Napomena

- Da bi zaštitili kružnu am antenu od interferencije držite je dalje od ureda i komponenti.
- Budite sigurni da je FM žičana antena potpuno ispravljena.
- Posle priključivanja, antenu održavajte je horizontalno.

Ugađanje voltaže (OPCIJSKI)

Ako je vaš uređaj opremljen prekidačem za odabir voltaže na stražnjoj strani, pazite da prije priključenja kabela za napajanje električnom energijom odaberete voltažu koja vam je na raspolaganju na mjestu korištenja.

Dodatni uređaji

Spojite dodatne uređaje poput TV ili video rekordera preko stražnjih AUX priključaka i pritisnite tipku AUX.



Napomena

Također možete snimati s dodatnog ulaznog izvora (vidi odjeljak za snimanje).

Ugađanja zvuka

Ugađanje glasnoće zvuka

- Za pojačavanje razine zvuka gumb Kotačić za kontrolu glasnoće okrenite u smjeru kretanja kazaljke na satu, a za smanjivanje razine zvuka u suprotnom smjeru.
- Pomoću daljinskog upravljača pritisnite tipku za kontrolu glasnoće VOLUME CONTROL () kako biste povećali razinu glasnoće, ili () kako biste smanjili razinu glasnoće.

Ugađanje kvalitete zvuka

- Možete birati između 4 fiksne impresije zvuka pomoću tipke EQ PATT. na daljinskom upravljaču.

FLAT	: karakteristika linearne frekvencije
ROCK	: jači niski i visoki tonovi
POP	: slabiji niski i visoki tonovi
CLASSIC	: za orkestralnu glazbu

Utičnica za slušalice

Spojite napojni kabel slušalica (\varnothing 3.5mm) na priključak za slušalice kako biste zvuk slušali preko slušalica. Zvučnici se automatski iskopčaju kad spojite slušalice (nisu u paketu).

Isključivanje zvuka (funkcija "MUTE")

Pritisnite tipku MUTE kako biste privremeno isključili ton, na primjer dok razgovarate na telefon. Indikator MUTE zatreperit će na displayu.

SURROUND uključeno/isključeno (ON/OFF)

Možete birati između 2 surround modusa zvuka ili isključiti taj modus pritiskom na tipku SUROUND (SURR.).

S desne na lijevu stranu prolazit će natpis za uključen "SURROUND ON" ili isključen "SURROUND OFF" surround..

XDSS (Extreme Dynamic Sound System)

Pritisnite tipku XDSS kako biste primijenili treble, bass i surround efekt. Indikator "XDSS" će zasvijetliti i "XDSS ON" prijeći će s lijeve strane na desnu. Kako biste poništili ovu naredbu, ponovno pritisnite XDSS te će "XDSS OFF" prijeći s desne na lijevu stranu.

OAO (Orjentacijski Akustični Optimizer) uključeno/isključeno (ON/OFF)

Pritisnite tipku OAO kako biste pojačali bass zvuk. Indikator "OAO" će zasvijetliti i s desne na lijevu stranu prolazit će natpis za uključenu OAO funkciju "OAO ON". Za poništavanje funkcije OAO ponovno pritisnite tipku OAO i s desne na lijevu stranu prolazit će natpis za isključenu OAO funkciju "OAO OFF".

3 UPORABA

Automatsko odabiranje funkcija

- Ako pritisnete tipku CD PLAY/PAUSE (▶/||) tijekom radio prijema ili puštanja kasete, započet će puštanje CD-a.
- Pritisnete li tipku TUNER/ BAND tijekom puštanja CD-a ili kasete, uključit će se funkcija radija.

Podešavanje sata

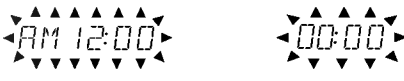
1. Pritisnite tipku CLOCK za sat.
(Ako sat nije ugoden, pritisnite i držite tipku CLOCK dulje od 2 sekunde.)
2. Izaberite 24-satni odnosno 12-satni ciklus koristeći dudmad podešavanja unaprijed Preset (-)/(+).

(12-satni ciklus) ili (24-satni ciklus)
3. Pritisnite dugme podešavanja SET da bi potvrdili izabrani ciklus.
4. Koristite dudmad podešavanja unaprijed PRESET (-)/(+) da bi točno podesili sat.
5. Pritisnite dugme podešavanja SET .
6. Koristite dudmad podešavanja unaprijed PRESET (-)/(+) da bi točno podesili minute.
7. Pritisnite dugme podešavanja SET i točno vrijeme pojavljuje se na digitalnom pokazivaču.
8. Svaki put kad pritisnete dugme sata CLOCK, vrijeme se pojavljuje na pokazivaču za oko 5 sekunde.

Korištenje funkcije zaustavljanja SLEEP

Pri korišćenju funkcije "Spavanja (sleep)" ured se automatski isključuje posle odbrojavanja zadatog vremena reproduciranja.

1. Za određivanje vremena nakon kojeg će se uređaj isključiti, pritisnite tipku SLEEP.
Na pokazivaču se u oko 5 sekunda pojavljuje *SLEEP 90* .
Ovo znači da će se uređaj isključiti automatski za 90 minuta.

Pritisnite tipku SLEEP dok se na displayu ne prikaže željeno vrijeme.

Napomena: Svaki put kad pritisnete tipku, vremenski interval smanjuje se za 10 minuta, na primjer 80... 70..., itd.

2. Kako biste provjerali preostalo vrijeme do isključenja napajanja, pritisnite tipku SLEEP dok je funkcija sleep (zaustavljanje) aktivna.
Preostalo vrijeme bit će prikazano na displayu oko 5 sekundi.

Napomena

Ako pritisnete dugme spavanja (Sleep) dok se na pokazivaču vidi vrijeme do spavanja, to vrijeme se briše

3. Za poništavanje naredbe modusa brojača zaustavljanja, pritisnite tipku SLEEP nekoliko puta za redom dok se ne pojavi "SLEEP 10", a zatim tipku SLEEP pritisnite još jednom dok se na displayu ne pojavi indikator "SLEEP 10".

Brojač vremena

S funkcijom TIMER-a možete imati prijem radio stanica i snimati, puštati CD, puštati kasete i sve to uključivati i isključivati po vašoj želji.

1. Pritisnite CLOCK da bi proverili tekuće vrijeme. (Ako ne podesite sat, tajmer funkcija neće raditi.)
2. Pritisnite TIMER da uđete u mod podešavanja tajmera. (Ako želite da popravite prethodno upamćeno podešavanje TIMER, pritisnite i zadržite TIMER tipku duže od sekunde.
 - Prethodno upamćeno vreme uključivanja tajmera i TIMER indikacije se pojavljuju u displeju.
3. Svaka funkcija (TUNER-CD-TAPE) (Tuner-CD-Kaseta) zasvijetlit će na displayu po redosljedu. Pritisnite tipki SET kad zasvijetli željena funkcija.
4. 1. a. Kada odaberete funkciju RADIJA, "PLAY" i "REC" indikacije trepte u pokaznom prozoru uzastopno za oko 3 sekunde.
 - "PLAY" indikator : RADIO se samo reproducira.
 - "REC" indikator : RADIO se reproducira i snimab. Pritisnite tipku SET kad zasvijetli željena funkcija.
 - c. Pomoću tipki PRESET (-)/(+) odaberite prethodno podešeni i memorirani broj, te pritisnite tipku SET.
 - "ON TIME" indikator se pojavljuje za oko 0,5 sekundi u pokaznom prozoru i onda nestaje.2. Kad odaberete funkciju CD-a ili kasete,
 - "ON TIME" indikator se pojavljuje za oko 0,5 sekundi u pokaznom prozoru i onda nestaje.
5. Podesite sat uključenja pritiskanjem PRESET (-)/(+).
6. Pritisnite SET da potvrdite sat uključenja.
7. Podesite minute uključenja pritiskanjem PRESET (-)/(+).
8. Pritisnite SET da potvrdite minute uključenja. "OFF TIME" indikator se pojavljuje za oko 0,5 sekundi u pokaznom prozoru i onda nestaje.
9. Podesite sat isključenja pritiskanjem PRESET (-)/(+).
10. Pritisnite SET da potvrdite sat isključenja.
11. Podesite minute isključenja pritiskanjem PRESET (-)/(+).
12. Pritisnite SET.
13. Podesite nivo glasnoće pritiskanjem PRESET (-)/(+).
14. Pritisnite SET. "TIMER" se pojavljuje u pokaznom prozoru i podešavanje tajmera je završeno.
15. Isključite ured.
 - Odabrana funkcija se automatski uključuje i isključuje u podešeno vrijeme.

Da otkazete ili proverite tajmer

Svaki put kad je TIMER tipka pritisnuta Vi možete odabrati podešavanje tajmera ili otkazati se. Takođe Vi možete proveriti status podešavanja tajmera. Da aktivirate ili proverite tajmer, pritisnite TIMER tipku pa će se onda "⊕" pojaviti na prozorčetu displeja. Da otkazete tajmer, pritisnite TIMER tipku pa će se onda "⊕" izgubiti iz prozorčeta displeja.

RDS Funkcija - OPCIJSKI

O funkciji RDS

Vaš je uređaj opremljen funkcijom RDS (Radio Data System- sistemom radijskih podataka) koji na vaš radio uređaj dostavlja širok spektar informacija. RDS sistem se već koristi u mnogim zemljama za prijenos pozivnih signala radio stanica ili informacija o mreži, te za opis programa stanice tekstualnim porukama o stanici, specifičnom glazbenom izboru i za točno vrijeme.

Ugadanje RDS sistema

Kada pronađete FM stanicu a ona sadrži podatke za RDS, na uređaju će se automatski pojaviti pozivni znak te stanice i na display-u će se pojaviti svjetlo RDS indikatora kao i indikatori vrste programa koji se prepoznaje (PTY), Radio Tekst (RT), Vrijeme (CT) te RDS programska usluga (PS) ako je omogućena i ako se prenosi.

Opcije display-a RDS-a

RDS sistem može prenositi široki spektar podataka uz osnovne pozivne signale koji se pojavljuju na početku kad uključite određenu stanicu. Prilikom uobičajenih RDS operacija na display-u će se pojaviti ime stanice, prijenosna mreža ili pozivna slova. Pritiskom na tipku **RDS** na prednjoj ploči dobivate mogućnost da kružite raznim podacima u odjeljku:

(PS → FREQUENCY → PTY → RT → CT)

- **PTY** (Prepoznavanje vrste programa) – Na display-u će se prikazati naziv vrste programa
- **RT** (Prepoznavanje Radio teksta) – Na display-u će se prikazati naziv radio teksta
- **CT** (Vrijeme koje kontrolira kanal) – Omogućuje uređaju da prima točno vrijeme i prikazuje ga na display-u.
- **PS** (Programska usluga) – Na display-u će se prikazati naziv programa



Napomena

Neke RDS stanice možda neće uključiti neke od dodatnih mogućnosti. Ako nešto od toga neće biti dostupno, na display-u će se prikazati natpisi **PTY NONE**, **RT NONE**, **CT NONE**, **PS NONE**.

Pretraživanje programa (PTY)

Najbolja strana RDS funkcije je mogućnost da se pronađu stanice s navodima o kojoj se vrsti programa radi. Slijedi popis kratica koje se koriste za vrste programa.

NEWS	Vijesti
AFFAIRS	Trenutne novosti
INFO	Informacije
SPORT	Sport
EDUCATE	Obrazovni
DRAMA	Drama
CULTURE	Kultura
SCIENCE	Znanost
VARIED	Razni govorni programi
POP M	Pop glazba
ROCK M	Rock glazba
EASY M	Lake note
LIGHT M	Klasična glazba
CLASSICS	Ozbiljna klasična glazba
OTHER M	Ostala glazba
WEATHER	Informacije o vremenu
FINANCE	Programi o financijama
CHILDREN	Dječji programi
SOCIAL	Programi o socijalnim problemima
RELIGION	Religija u eteru
PHONE IN	Programi s telefonskim kontaktima
TRAVEL	Putovanja i proputovanja
LEISURE	Odmor i hobi
JAZZ	Jazz glazba
COUNTRY	Country glazba
NATION M	Nacionalna glazba
OLDIES	Stara glazba
FOLK M	Narodna glazba
DOCUMENT	Dokumentarni programi
TEST	test poruka alarma stanice
ALARM 1	Hitne informacije u eteru

Slijedećim koracima možete tražiti određenu vrstu programa (PTY):.

1. Pritisnite tipku **TUNER/BAND** kako biste odabrali FM modus.
2. Pritiskom na tipku **TUNING (-)/(+)** odaberite željenu radio stanicu. Tijekom primanja RDS prijenosa, na display-u će se prikazati ime programske usluge.
3. Pritisnite tipku **RDS** kako biste odabrali **PTY** modus.
4. Kako biste potražili neku drugu vrstu programa, pritisnite tipku **PRESET (-)/(+)** tijekom display-a zadnje odabranog programa kako biste pretražili popis omogućenih vrsta programa.
5. Kad odaberete program, pritisnite tipku **◀◀◀◀** / **▶▶▶▶** u 5 sekundi. Uređaj će automatski pretražiti sljedeću stanicu dovoljne jačine koja odgovara zatraženoj vrsti programa.

Ugađanje radio-postaja

Možete podesiti 50 stanica za FM i AM. Pre podešavanja uverite se da je nivo glasnoće snižen do minimuma.

1. Pritisnite tipku za funkciju FUNCTION nekoliko puta za redom (ili tipku TUNER/BAND na daljinskom upravljaču) kako biste odabrali željenu frekvenciju (AM ili FM). Svakim pritiskom na tipku naizmjenice ćete odabirati AM ili FM.

2. Pritisnite tipke za ugađanje TUNING (-)/(+) na prednjoj ploči dok se indikacija prekvencije ne počne mijenjati.

Za automatsko pohranjivanje postaja

Dulje od 0,5 sekundi držite pritisnutom tipku TUNING(-)/(+).

- Skeniranje prestaje kad uređaj pohrani neku postaju

Za ručno pohranjivanje postaja

Kratko i s ponavljanjem pritisćite tipku TUNING (-)/(+).

3. Pritisnite tipku PROGRAM/MEMO na daljinskom upravljaču.
Na zaslonu treperi broj za pohranjivanje.
4. Pritiskom na tipku PRESET (-)/(+) (ili PRESET (▼/▲) na daljinskom upravljaču) odaberite broj uz koji želite pohraniti odabranu postaju.
5. Ponovno pritisnite tipku PROGRAM/MEMO - Postaja je pohranjena.
6. Za pohranjivanje ostalih postaja ponovite korake 1 (ili 2) do 5.

Da ibrišete sve memorirane stanic

Pritisnite i držite tipku PROGRAM/MEMO na prednjoj ploči oko dvije sekunde. Na display-u će se pojaviti natpis "CLEAR", zatim pritisnite PROGRAM/MEMO i stanice će se obrisati.

Za Vašu informaciju

Ako su sve stanice već memorisane ,pojavit će se,saopštenje FULL u displeju za nekoliko trena i onda će tipke za odabir početi da migaju Za promjenu broja uz pohranjenu postaju ponovite korake 4 i 5.

Da opozovete presets

Pritisnite izadržite PRESET (-)/(+) (ili PRESET (▼/▲) na daljinskom navodilu) sve dok željeni izabrani Brojevi pojave ili pritisni nekoliko puta.

Slušanje radija

1. Pritisnite tipku za ugađanje TUNER/BAND kako biste odabrali žejenu frekvenciju (AM ili FM). Svakim pritiskom na tipku naizmjenice ćete odabirati AM ili FM.
Pohranjena je postaja koju je uređaj posljednju primio.
2. Uzastopce pritišćite tipku PRESET (-)/(+) (ili PRESET (▼/▲) na daljinskom upravljaču) kako biste odabrali pohranjenu postaju koju želite.
- Svaki puta kad pritisnete tipku, uređaj uključuje jednu po jednu pohranjenu postaju.
3. Glasnoću zvuka ugodite okretanjem gumba Kotačić za kontrolu glasnoće (ili uzastopnim pritiskanjem na tipku VOLUME (▼/▲) na daljinskom upravljaču).

Da bi slušali prethodno nememorirane radio stanice

- U koraku 2 na lijevoj strani koristite ručno ili automatsko ugađanje.
- Za automatsko podešavanje pritisnite za oko 2.sek. tipku. TUNING (-)/(+) na prednjem delu ureda.

Da bi isključili radio

Pritisnite dugme za napajanje POWER (⏻ STAND-BY/ON) da bi isključili ured, ili izaberitedrug režim funkcioniranja (kompakt disk MP3/CD ili Kazetalo TAPE).

Za vašu informaciju

- Ako jedan frekrentno moduliciran program šumi Pritisnite tipku režim/filtra (RIF) radio frekrentna ometanja MODE/RIF na prednjem panelu ureda, takoda se sa displeja izgubi nadpis "STEREO". Neće biti stereo prijema ali će se prijem poboljšati. Ponovo pritisnite tipku režim/fil-ter zaradio frekrentna ometanja MODE/RIF da bi se stero efekt vratio.
- Da bi poboljšali prijem
Podesite dostavljene antene.



Napomena

- Ako želite uključiti mono način prijama (ukoliko stereo način prijama uzrokuje smetnje zvuka), koristite tipku MODE/RIF (Radio Interference Filter).
- Pri snimanju prijama s valnog područja MW(AM) mogu se pojaviti zvukovi koji podsjećaju na udarce. Ako se to dogodi, jednom pritisnite tipku MODE/RIF.

Reprodukcija kasete

Napomena: Koristite samo obične kasete.

Osnovna reprodukcija

1. Pritisnite tipku za funkcije FUNCTION nekoliko puta za redom kako biste odabrali funkciju rada s kasetom.
(Na zaslonu se pojavljuje poruka "NO TAPE".)
2. Pritiskom na vrata kasete ▲ PUSH EJECT otvorite vrata kasete.
3. Umetnite kasetu tako što ćete stranu na kojoj je traka okrenuti prema dolje, te zatvorite pretinac.
4. Pritisnite tipku PLAY (▶ ili ◀: OPCIJSKI).
S desne na lijevu stranu prolazit će natpis za uključeno puštanje kasete "TAPE PLAY".

Zaustavljanje

Za vrijeme reprodukcije pritisnite tipku STOP(■).

Poništavanje brojača kasete

Tijekom reprodukcije pritisnite tipku ZA PONIŠTAVANJE BROJAČA KASETE (COUNT.)
Na zaslonu se pojavljuje vrijeme trajanja reprodukcije: "TP – 0000".

Za premotavanje naprijed ili nazad



Tijekom pištanja ili nakon zaustavljanja pritisnite tipke ◀◀◀◀/▶▶▶▶ na prednjoj ploči ili ◀◀/▶▶ na daljinskom upravljaču, pritisnite tipku PLAY (▶) na mjestu koje želite.

AUTO STOP DECK

Nakon što AUTO STOP pretinac za kasetu završi reprodukciju prednje strane, uređaj se automatski zaustavlja.

AUTO REVERSE DECK : OPCIJSKI

Pritiskom na tipku PLAY MODE možete odabrati željeni smjer reprodukcije kasete.

Pritisnuti	Znak na zaslonu	Funkcija
Jednom		Nakon što se odvrte prednja ili stražnja strana (funkcija backwards play) kasete, automatski se zaustavlja.
Dva puta		Nakon što se odvrte prednja i stražnja strana, automatski se zaustavlja.
Tri puta		Nakon što se prednja i stražnja strana kasete odvrte šest puta uzastopce, automatski se zaustavlja.

Nasnimavanje kasete

Kasetu premotajte na mjesto od kojega ćete započeti snimanje.

Napomena: Koristite samo obične kasete.

Osnovni postavi

1. Odaberite funkciju (MP3/CD, TUNER/BAND ili AUX) s koje želite snimati.
2. Otvorite pretinac kasete i umetnite praznu kasetu.
Za postavljanje smjera snimanja : OPCIJSKI
Pritisnite tipku PLAY MODE više puta kako biste odabrali smjer snimanja.

Snimanje s radija, CD-a ili pomoćnog izvora

1. Pritisnite tipku ●/|| na prednjoj ploči ili daljinskom upravljaču, a zatim odaberite funkciju MP3/CD, TUNER ili AUX.
- Na zaslonu treperi "REC", a kasete je zadržana u stanju pauze.
2. Pritisnite tipku za snimanje ●/|| ili puštanje PLAY (▶) na prednjoj ploči ili daljinskom upravljaču. Snimanje počinje.

Da pauzirate snimanje

Tijekom snimanja pritisnite tipku ●/|| .
- Na zaslonu treperi "REC".

Za zaustavljanje snimanja

Pritisnite tipku STOP(■).

Sinkronizirano snimanje s CD-a na kasetu

Funkcija sinkroniziranog snimanja s CD-a automatski na kasetu snima čitav CD i programirane zapise.

1. Dok kasete stoji, pritisnite tipku CD SYNC.
Zatreperit će indikator za snimanje "REC" i uključit će se indikator "CD SYNC".
2. Sinkronizirano snimanje će automatski započeti za oko 8 sekundi.

Napomena

- Ako želite snimiti samo određeni zapis, odaberite taj zapis pomoću tipke CD SKIP/SEARCH (◀◀◀◀/▶▶▶▶) prije uključivanja sinkroniziranog snimanja.
- Tijekom snimanja ne možete koristiti funkciju "change" (promjena).

Reprodukcija CD-a

Osnovna reprodukcija

1. Pritisnite tipku za funkcije FUNCTION nekoliko puta za redom kako biste odabrali funkciju CD/MP3.
Ako u pretincu CD-a nema diska, na zaslonu će se pojaviti poruka "NO DISC".
2. Pritisnite tipku CD OPEN/CLOSE (▲OPEN/CLOSE) i umetnite disk na mjesto u pretinac.
N Napomena
Ako želite pokrenuti disk od 8 cm (3 inch), stavite ga na unutarnji obruč u pretincu diska.
3. Pritisnite tipku CD OPEN/CLOSE (▲OPEN/CLOSE) za zatvaranje pretinca CD-a.
Audio CD: Na display-u će se pojaviti natpis READING, a zatim će se pojaviti ukupni broj snimki i vrijeme puštanja.
MP3 CD: Na display-u će se pojaviti natpis READING, a zatim će se pojaviti ukupni broj datoteka.
4. Pritisnite tipku PLAY (▶) na prednjoj ploči ili PLAY/PAUSE (▶/||) na daljinskom upravljaču. Uz to, Audio CD i MP3 CD možete puštati pomoću tipki s BROJEVIMA.

Zaustavljanje puštanja

Tijekom reprodukcije pritisnite tipku CD PAUSE (CD ||) ili PLAY/PAUSE (▶/||) na daljinskom upravljaču. Ako želite nastaviti reprodukciju, ponovno pritisnite tu tipku.

Prekidanje puštanja

Pritisnite tipku STOP (■) na prednjoj ploči ili CD STOP (■) na daljinskom upravljaču.
Tijekom reprodukcije pritisnite tipku STOP (■).

Preskakanje snimke

- Pritisnite tipku CD SKIP/SEARCH (◀◀◀◀/▶▶▶▶) za prijelaz na sljedeći zapis.
- Ako tipku CD SKIP/SEARCH (◀◀◀◀/▶▶▶▶) pritisnete tijekom reprodukcije nekog zapisa, uređaj se vraća na početak tog zapisa. Ako tipku pritisnete još jednom, svakim pritiskom se preskače jedan zapis.

Pretraživanje snimke

Nakon što ste pritisnuli i zadržali ◀◀◀◀/▶▶▶▶ tipku na daljinskom navodilu za vrijeme reproduciranja, onda otpusnite na željenoj od Vas točki.

N Napomene

Ovom funkcijom ne može se puštati nbiti slušati MP3 datoteka.

Ponavljanje

Za ponavljanje reprodukcije jednog zapisa

Jednom pritisnite tipku REPEAT tijekom reprodukcije.
- Na zaslonu se pojavljuje poruka "REPEAT 1".

Za ponavljanje reprodukcije svih zapisa

Ponovno pritisnite tipku REPEAT tijekom reprodukcije.
- Na zaslonu se pojavljuje poruka "REPEAT ALL".

Za poništavanje funkcije ponavljanja zapisa

Još jednom pritisnite tipku REPEAT tijekom reprodukcije.
- Indikator ponavljanja nestaje sa zaslona.

Za provjeru informacija o MP3 datoteci, i display-u CD TEXT

Pritisnite tipku CD/MP3 Informacije tijekom puštanja MP3 datoteke ili Audio CD-a .
- Informacije (NASlov, Izvo_ač ili Album) MP3 datoteke ili CD TEXT bit će prikazane na prozorčiću display-a.
- Ako na MP3 datoteci nema informacija, na display-u će se pojaviti indikator "NO ID3 TAG"
- Ako za CD TEXT nema informacija, funkcija nije omogućena.
- CD TEXT Display ne koristi posebne znakove kao što su "/ : * ? " < > " itd.

N Napomena

Ovaj uređaj može svirati CD-R ili CD-RW koji sadržava audio naslove ili MP3 datoteke.

Programsko puštanje

Možete odabrati redoslijed zapisa za reprodukciju i tako stvoriti vlastiti program reprodukcije. Taj program može sadržavati do 20 zapisa.

1. Pritisnite tipku PROGRAM/MEMO na daljinskom upravljaču na modusu stop.
2. Pritisnite tipku ◀◀◀◀ / ▶▶▶▶ za odabir zapisa.
EX) "04 P-01" prikazat će se na displayu.
| Broj programa
| Broj snimke
3. Pritisnite tipku PROGRAM/MEMO na daljinskom upravljaču.
4. Ponovite korake 1 do 3.
5. Pritisnite tipku PLAY (▶) na prednjoj ploči ili PLAY/PAUSE (▶/||) na daljinskom upravljaču. Na displayu se pojavljuje natpis "PROGRAM".

Za pregled sadržaja programa

Pritisnite tipku PROGRAM/MEMO na daljinskom upravljaču na modusu stop.

- Na zaslonu će se ispisati broj zapisa i programa.

Za brisanje sadržaja programa

Pritisnite tipku PROGRAM/MEMO na daljinskom upravljaču na modusu stop. Nakon toga pritisnite tipku STOP(■) na daljinskom upravljaču.

Za dodavanje novog sadržaja u program

1. Pritisnite tipku PROGRAM/MEMO na daljinskom upravljaču nekoliko puta za redom na programskom modusu stop dok ne zasvijetli broj snimke "Track Number".
2. Ponovite korake 2 do 4.

Za mijenjanje sadržaja programa

1. Pritisnite tipku PROGRAM/MEMO na daljinskom upravljaču kako biste vidjeli na displayu broj programa kojeg želite mijenjati.
2. Ponovite korake 2 do 4.

O MP3

- MP3 datoteka je kompresija audio podataka pomoću MPEG1 layer-3 cheme za kodiranje datoteka. Datoteke koje imaju ekstenziju ".mp3" zovemo "MP3 datoteke".
- Uređaj ne može čitati MP3 datoteku koja nema ekstenziju ".mp3".

Kompatibilnost MP3 diska s ovim uređajem ograničena je prema slijedećem:

1. Frekvencija uzorka / 8-48kHz
2. Bit / 8-320kbps
3. CD-R fizički format trebao bi biti "ISO 9660"
4. Ako snimate MP3 datoteku pomoću software-a koji ne može načiniti sistem datoteke, na primjer "Direct CD", itd, MP3 datoteku bit će nemoguće puštati. Preporučujemo da koristite program "Easy-CD Creator", koji stvara distem datoteka ISO9660.
5. Imena datoteka trebaju sadržavati 30 slova ili manje i moraju u sebi sadržavati ".mp3" ekstenziju. na primjer "*****.MP3"
6. Čak i ako je ukupni broj datoteka na disku iznad 1000, bit će prikazano samo do 999 datoteka.

O funkciji MULTI SESSION

- Ova funkcija prepoznaje multi session disk prema tipku CD-ROM-a diska.

na primjer) Ako u prvom session-u postoji datoteka MP3, pušta se samo MP3 datoteka prvog session-a.
Ako u cijelom session-u postoji datoteka MP3, pušta se MP3 datoteka svakog session-a.
Ako u prvom session-u postoji Audio CD, pušta se samo Audio CD prvog session-a.

4 Održavanje i servisiranje

Dostavljanje uređaja

Prevoženje i dostavljanje uređaja trebalo bi se obaviti u njegovoj originalnoj kartonskoj kutiji. Za najbolju zaštitu prilikom bilo kojeg prijevoza uređaja, uređaj ponovno zapakirajte kako je bio tvornički zapakiran u originalu.

Čišćenje uređaja

Prilikom čišćenja playera koristite meku, suhu krpu. Ako je površina pretjerano prljava, prebrišite je mekom vlažnom krpom malo namočenom u otopinu blagog deterdženta.

Ne upotrebljavajte agresivne otopine poput alkohola, benzina i razrjeđivača. Oni mogu oštetiti površinu uređaja. Ne ostavljajte gumene ili plastične predmete u kontaktu s uređajem na duže vrijeme. Mogu ostaviti tragove na uređaju.

Servisiranje

Upotrijebite tablicu na sljedećoj stranici kako biste pokušali riješiti probleme prije nazivanja serviseru.

Rješavanje problema

Simptomi	Razlog	Korekcija
Nema struje	<ul style="list-style-type: none">• Kabl el.napajanja je isklj.	<ul style="list-style-type: none">• Utknite dobro kabl u struju.
Nema zvuka.	<ul style="list-style-type: none">• Oprema za vanjski izvor nije uključena.	<ul style="list-style-type: none">• Uključite opremu za vanjski izvor.
Ured ne počinje sa reprodukcijom.	<ul style="list-style-type: none">• Disk nije postavljen .	<ul style="list-style-type: none">• Postavite disk.
	<ul style="list-style-type: none">• Postavljen je disk koji ne može da bude reproduciran.	<ul style="list-style-type: none">• Postavite disk koji može da bude reproduciran.
	<ul style="list-style-type: none">• Disk je postavljen obrnuto.	<ul style="list-style-type: none">• Postavite disk u ramci za disk pravilno prema čitaču.
	<ul style="list-style-type: none">• Disk nije postavljen pravilno	<ul style="list-style-type: none">• Postavite disk pravilno u stilaž za disk u pravcu čitača.
Daljinsko navodilo ne radi pravilno.	<ul style="list-style-type: none">• Daljinski nije uperen ka daljinskom senzoru na uredu.	<ul style="list-style-type: none">• Uperite daljinski ka senzoru na uredu.
	<ul style="list-style-type: none">• Daljinski je mnogo daleko.	<ul style="list-style-type: none">• Koristite daljinski na manjeot 7m.
	<ul style="list-style-type: none">• Ima prepreka na putu između daljinskog I ureda.	<ul style="list-style-type: none">• Uklonite prepreku.
	<ul style="list-style-type: none">• Baterije u daljinskom su istrošene.	<ul style="list-style-type: none">• Zamenite baterije.

5 PREPORUKE

Posebnosti

sekcija		Modeli	LF-M340A/D/X
[Opšte]		Napajanje	Nalazi se na zadnjem panelu.
		Konzumacija električne energije	70W
		Težina	4.72kg
		Spoljne dimenzije(ŠxVxD)	163 X 223 X 342.2mm
[CD]		Raspon frekvencije	40 - 18000 Hz
		Signal šuma koficijen	70 dB
		Dinamički raspon	70 dB
[Tuner]	FM	Opseg tjunera	87.5 - 108.0 MHz ili 65 - 74 MHz, 87.5 - 108.0 MHz
		Srednja frekfrenca	10.7 MHz
		Signal šuma koficijent	60/55 dB
		Raspon frekfrence	60 - 10000 Hz
	AM (MW)	Opseg tjunera	522 - 1611 kHz ili 530 - 1610 kHz
		Srednja frekfrenca	450 kHz
		Signal šuma koficijen	35 dB
		Raspon frekfrence	100 - 1800 Hz
[Pojlačalo]		Izlazna moć	30W + 30W
		T.H.D	0.15%
		Raspon frekvencije	40 - 25000 Hz
		Signal šuma koficien	80 dB
[TAPE]		Kazetofon Brzina trake	3000 + 3% (MTT-111, NORMALNA BRZINA)
		Nestabilnost tona i iskrivljanja	0.25% (MTT -111, JIS-WTD)
		F.F/REW Vreme	120sec (C-60)
		Raspon frekvencije	250 - 8000Hz
		Signal šuma koficijen	43dB(P/B)/43dB(R/P)
		Kanal odvajanja	50dB(P/B)/45dB(R/P)
	Koficijent presnimavanja	55dB (MTT-5511)	
[Zvučnici]			LFS-M340
		Tie	2 puta 2zvuč
		Otpor	6 Ω
		Raspon frekfrence	60 - 18000 Hz
		Nivo zvučnog pritiska	85 dB/W (1m)
		Koficijent ulazne moći	30 W
		Maksimalni koficijent ulazne moći	60 W
		Neto dimenzije(šxVxD)	152x223x223mm
	Neto težina	2.2kg	

* Dizajn i specifikacije su predmet podložan promenama bez upozorenja.



P/NO : 3834RH0028B