



Stilski mikro Hi-Fi



UPUTSTVO ZA KORISNIKE

MODELI: LF-M340
(LF-M340A/D/X, LFS-M340)

Uputstvo pažljivo pre korišćenja Vašeg uređaja.
Čitanje.

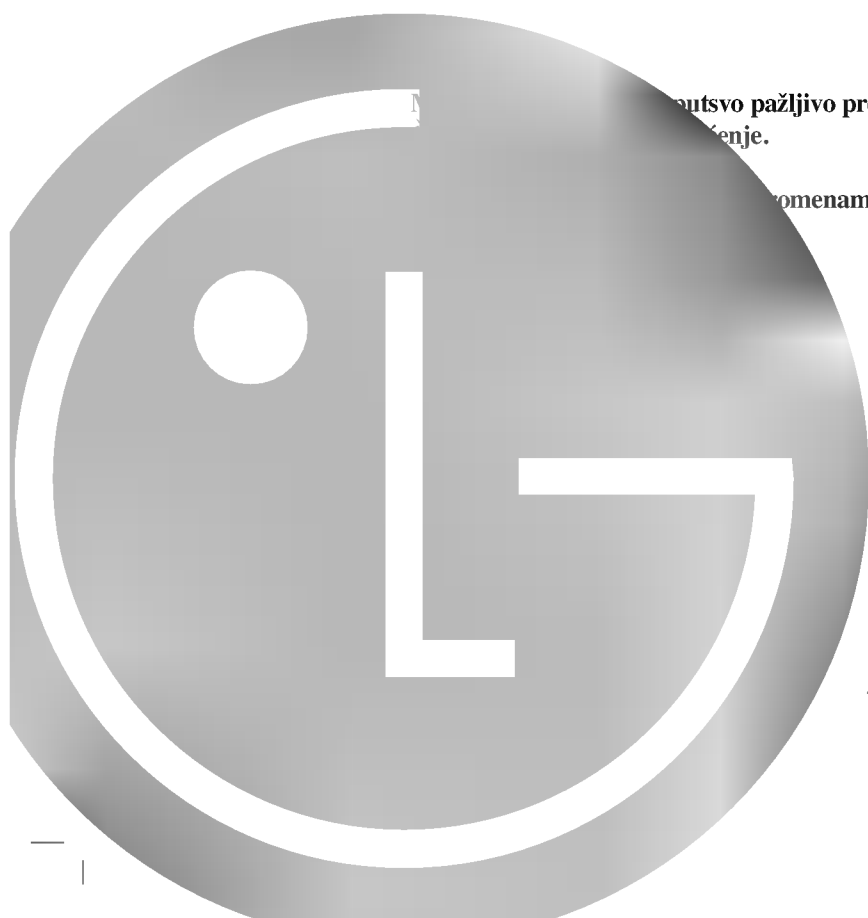
promenama bez napomene radi



	<p>Opasnost od električnog udara Ne otvarati</p>	
<p>Upozorenje: da biste smanjili opasnost od električnog udara, nemojte da otvarate uređaj (niti stražnji poklopac) Unutra nema delova koje korisnik ume da popravi Za pomoć se obratite kvalifikovanom kadru za usluge.</p>		

Objašnjenje grafičkih simbola:



Simbol munje sa strelicom u jednakokraničnom trouglu treba da upozori korisnika na prisustvo neizolovane opasne voltaže u proizvodu, koja bi mogla da bude dovoljno visoka da predstavlja opasnost od električnog udara za ljude.



Znak uzvika u jednakokraničnom trouglu treba da upozori korisnika na važne upute za korišćenje i održavanje proizvoda, koje se nalaze u priručniku koji se dobija uz proizvod.

UPOZORENJE

DA BI SE SMANJILA OPASNOST OD ZAPALJENJA ILI ELEKTRIČNOG UDARA, NEMOJTE DA IZLAŽETE APARAT KIŠI ILI VLAGI.

Da bi se izbegao električni udar, ne otvarajte aparat, Za pomoć se obratite isključivo kvalifikovanom kadru.

Aparat ne sme da bude izložen kapanju vode ili prskanju, i nikakvi predmeti koji sadrže tečnosti, kao što su vaze, ne smeju da stoje na aparatu.

Upozorenje:

Nemojte da instalirate opremu u ograničenom prostoru kao što su police za knjige i slično.

UPOZORENJE

Upotreba kontrolnih komandi, podešavanje ili primena procedura koje nisu izložene u ovom priručniku mogu da dovedu do opasnog izlaganja radijaciji.

Laserska komponenta u ovom proizvodu može da emituje radijaciju koja prevazilazi ograničenje za Klasu 1.

CAUTION: INVISIBLE LASER RADIATION WHEN OPEN AND INTERLOCKS DEFEATED. AVOID EXPOSURE TO BEAM.

WARNING: OSYNLIG LASERSTRÅLNING NÅR DENNA DEL ÄR ÖPPNAD STRÅLEN ÄR FARLIG.

Attention: Quand l'appareil est ouvert, ne pas s'exposer aux radiations invisibles du faisceau laser.

Unutra se nalazi sledeći natpis:

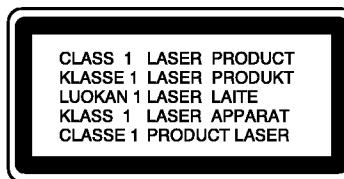

Ovaj CD plejer klasifikovan je kao CLASS 1 LASER proizvod.

Oznaka sa natpisom CLASS 1 LASER PRODUCT nalazi se na spoljašnjoj strani aparata.

Ovaj je proizvod izrađen u saglasnosti sa zahtevima radio interferencije EEC DIREKTIVE 89/336/EEC, 93/68/EEC i 73/23/EEC.

Sadržaj

1 UVOD	4
Simboli, koji se koriste u ovom uputstvu	4
Napomene vezane uz kasete	4
Informacije o diskovima	4
Rukovanje diskovima	4
Čuvanje diskova	4
Čišćenje diskova	4
Prednja ploča/Stražnja ploča	5
Daljinski upravljač	6
Stavljanje baterija u daljinski upravljač ..	6
Opseg korišćenja daljinskog upravljača ..	6
Displej	7
2 Instaliranje	8
Povezivanje sistema zvučnika	8
Antenska povezivanja	8
Biranje napona (PO ŽELJI)	9
Spoljni uređaji	9
Audio podešavanje	9
Regulisanje jačine zvuka	9
Podešavanje kvaliteta zvuka	9
Ulaz za slušalice	9
Isključivanje zvučnika (MUTE)	9
PROSTORNI ZVUK UKLJ./ISKLJ.	9
XDSS (Extreme Dynamic Sound System – krajnje dinamički zvučnički sistem)	9
OAO (Orijentacioni akustički optimizator) uklj./isklj	9
3 KORIŠĆENJE	10
Automatsko biranje funkcije	10
Podešavanje časovnika (CLOCK)	10
Korišćenje funkcije automatskog isključivanja (Sleep)	10
Tajmer	11
RDS Funkcija - PO ŽELJI	12
O RDS	12
RDS biranje stanice	12
RDS displej opcije	12
Traženje programa (PTY)	12
Izabiranje i memorisanje radio-stanica	13
Slušanje radija	13
Reprodukcija kasete	14
Osnovno reprodukcija	14
Da bi zaustavili reprodukciju	14
Nuliranje brojača trake	14
Premotati unazad ili brzo napred	14
Snimanje na kaseti	14
Osnovno podešavanje	14
Snimanje sa radija, CD-a ili dodatnog izvora	14
Sinhronizovano snimanje CD-a na kasetu ..	14
Reprodukcija CD-a	15-16
Osnovni postupak reprodukcije	15
Pauziranje reprodukcije	15
Stopiranje reprodukcije	15
Preskok staze	15
Traženje staze	15
Ponavlanje	15
Da biste na displeju proverili informacije o MP3 fajlu, ili tekst na disku	15
Programiranje reprodukcije	16
O MP3	16
4 Održavanje i servis	17-18
Transportiranje uređaja	17
Čišćenje uređaja	17
Servis	17
Traženje grešaka	18
5 INFORMACIJA	19
Specifikacije	19

1 UVOD

Da bi obezbedili pravilno korišćenje ovog proizvoda, molimo, pažljivo pročitajte ovo uputstvo za korisnike, te ga čuvajte za u slučaj nužde.

Ovo uputstvo daje vam informacije kako da koristite i održavate svoj CD plejer. Ako je potrebno servisirati uređaj, nazovite ovlašćeni servis (pogledajte poglavlje 4 "Održavanje i servis").

Simboli, koji se koriste u ovom uputstvu



Označava opasnost koja može da dovede do oštećenja uređaja ili da prouzrokuje neku drugu povredu.



Ukazuje na posebne operativne osobine uređaja.

Napomene vezane uz kasete

Sprečavanje snimanja

Uklonite jednu ili obe pločice sa kasete (pomoću malog odvijača) da biste sprečili slučajno brisanje snimljenog sadržaja.

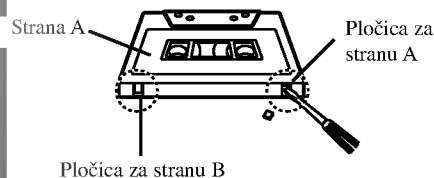

Za ponovnu mogućnost snimanja, prekrijte rupicu gde je bila pločica pomoću samolepive trake.

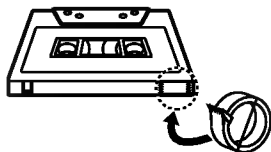

Samolepiva traka.

Informacije o diskovima

Rukovanje diskovima

Nemojte da dodirujete donju stranu diska. Držite ivice diska tako da vam prsti ne dodiruju njegovu površinu. Nemojte da lepите papir ili selotejp na disk. Nemojte lepiti papir ili lepljivu traku na disk.



Čuvanje diskova

Nakon završetka reprodukcije postavljate disk u njegovu kutiju. Nemojte izlagati disk direktnom suncu, odnosno nemojte ga ostavljati u neposrednoj blizini izvora toplote ili u parkiranim kolima koja su izložena direktnom suncu.

Čišćenje diskova

Otisci prstiju i prašina na diskovima mogu da prouzrokuju loš kvalitet slike i izobličen zvuk. Pre upotrebe, očistite disk čistom krpom. Čistite disk od centra ka ivicama.



Nemojte koristiti jake rastvarače kao što su alkohol, benzin, razređivač, sredstva za čišćenje ili antistatički sprej namenjen za stare ploče od vinila.

Prednja ploča/Stražnja ploča

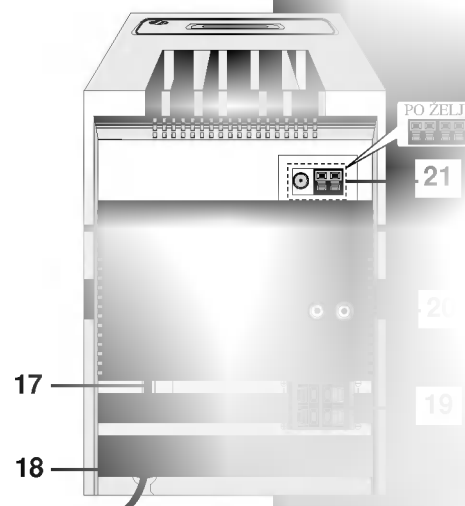
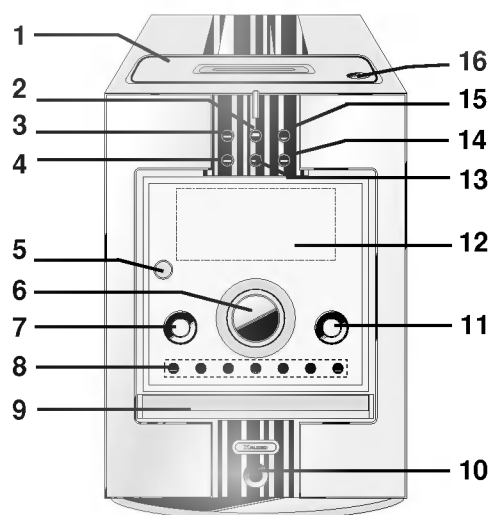

1. VRATA KASETOFONA
2. Dugme TAJMERA(TIMER)
3. • Dugme MODE/RIF
 - Dugme za mod reprodukcije (PLAY MODE)
 - Dugme za sinhronizovano snimanje sa CD-a CD SYNC.
4. Taster OAO (Orijentacioni akustički optimizator)
5. DALJINSKI SENZOR
6. DUGME ZA KONTROLU JAČINE ZVUKA
7. Dugme za uključivanje napajanja (pripravnost /uključivanje) – POWER (⏻ STANDBY/ON)
8. • Dugme za SNIMANJE/PAUZA SNIMANJA (●/||)
 - BIRANJE STANICA [TUNING (-/+)]
 - Dugme za PRESKAKANJE/TRAZENJE NA CD-u (CD SKIP/SEARCH) (◀◀◀/▶▶▶)
 - PREMOTAVANJE KASETE/BRZO NAPRED (◀◀◀/▶▶▶)
 - Dugme PRESET (-/+) (BIRANJE STANICA)
 - Dugme UNAZAD (◀) (KASETA); PO ŽELJI
 - Dugme SVIRANJE(PLAY) (▶) (KASETA, CD)
 - Dugme STOP (■) (KASETA, CD)
 - Dugme za OTVARANJE/ZATVARANJE CD-a (▲ OPEN/CLOSE)
9. Vrata CD-a
10. Ulaz za slušalice (🎧 PHONES)
11. Dugme za funkcija
12. Displej
13. Dugme SATA (CLOCK)
14. Dugme XDSS
15. • Dugme RDS : PO ŽELJI
 - Dugme za podešavanje sata/ (CLOCK/TIMER)
 - Dugme za pauzu CD-a (COUNT)
 - Dugme za resetovanje broja (RESET (COUNT.)); PO ŽELJI
16. Pozicija pritiskanja za otvaranje CD-a (▲ PUSH EJECT)
17. Prekidač za izbor napona : 12V/24V
18. Kabao za napajanje
19. Antenski terminal
20. Ulaz za spoljni izvor (AUXILIARY)
21. Terminal zvučnika

Daljinski upravljač

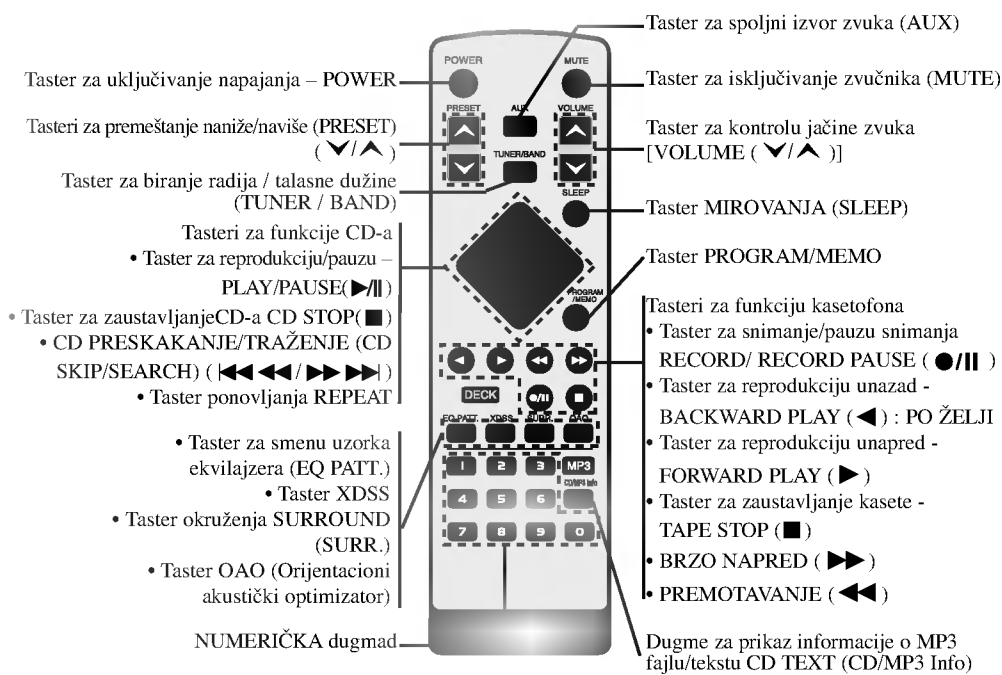

Stavljanje baterija u daljinski upravljač



Odvojite poklopac za baterije sa donje strane daljinskog upravljača i umetnite dve R03 (veličina AAA) baterije sa oznakama **+** i **-** pravilno postavljеним.

⚠ Upozorenje

Nemojte da mešate stare i nove baterije. Nikada nemojte zajedno da koristite različite vrste baterija (standardne, alkalne, itd.).

Opseg korišćenja daljinskog upravljača

Usmerite daljinski upravljač prema daljinskom senzoru i pritisnite dugme.

Udaljenost: Oko 7m od prednje strane uređaja sa daljinskim senzorom.

Ugao: Oko 30 stepeni u svakom smeru od daljinskog senzora.

Displej

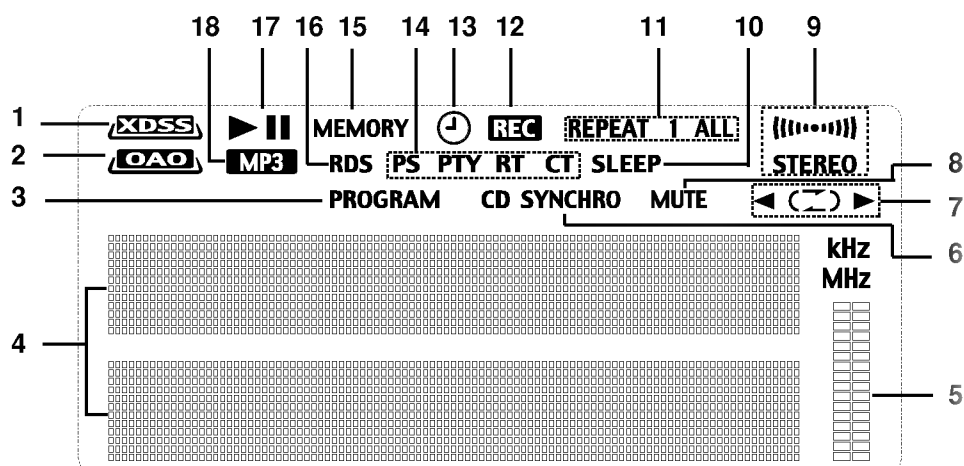

- | | |
|---|--|
| <ol style="list-style-type: none"> 1. Indikator XDSS (Ekstremni Dinamički Zvučni Sistem) 2. Indikator OAO (Orijentacioni akustički optimizator) 3. Indikator programiranja PROGRAM 4. Indikatori za CD/Tjuner/Kasetu/Broj kanala/Sat/MP3 informacije/SLEEP funkciju itd. 5. Indikator merača nivoa zvuka 6. Indikator sinhronizovanog snimanja sa CD-a 7. • Indikator smera kretanja kasete (◀/▶)
(PO ŽELJI)
• Indikator režima rada kasete (⏮/⏭)
(PO ŽELJI) | <ol style="list-style-type: none"> 8. Indikator isključenih zvučnika MUTE 9. Indikator fm stereo prijema FM STEREO 10. Indikator "MIROVANJE" SLEEP 11. Indikator ponavljanja CD-a REPEAT 12. Indikator snimanja / pauze snimanja 13. Indikator tajmera TIMER 14. Indikator PS, PTY, RT, CT (PO ŽELJI) 15. Indikator MEMORIJE 16. Indikator RDS-a (PO ŽELJI) 17. Indikator reprodukcije cd-a / pauza 18. Indikator MP3 |
|---|--|

2 Instaliranje

Povezivanje sistema zvučnika

Povežite zvučnike koristeći dostavljene kablove za njih uz pomoć napasvanja boja na žabicama i onih na kablovima. Da bi dobili najbolje moguće zvučno okruženje, regulišite parametre na zvučnicima (rastojanje, nivo, itd.).

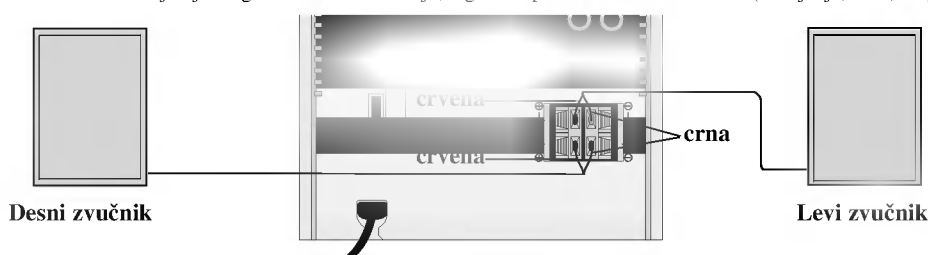

N Napomene

- Ne zaboravite da uskladite kabao zvučnika sa odgovarajućom žabicom na komponentama: + sa + i – sa –. Ako obrnete kablove, ozvučavanje će da bude iskrivljeno i neće se čuti bas.
- Ako koristite prednje zvučnike sa niskom maksimalnom ulaznom snagom, pažljivo regulišite jačinu zvučnika da bi izbegli prekomerno razvijanje snage na zvučnicima.
- Ne razmontiravajte prednji poklopac dostavljenog zvučnika.

Antenska povezivanja

Povežite dostavljene antene za frekventno moduliran signal/amplitudno moduliran signal (FM/AM) da bi slušali radio.

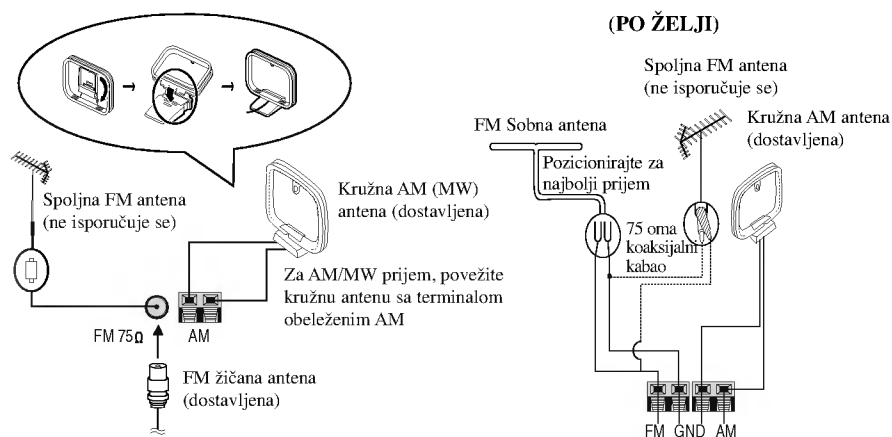

N Napomene

- Da bi izbegli šumni rezonans, postavite kružnu AM antenu dalje od premnika za digitalne video diskove DVD i drugih komponenata.
- Ne zaboravljajte da u celini raztegnete žičnu FM antenu.
- Posle povezivanja žične FM antene, održavajte koliko je moguće horizontalno.

Biranje napona (PO ŽELJI)

Ako je vaš uređaj opremljen selektorom napona na stražnjoj ploči, podesite ga na standardni napon vaše zemlje pre nego uključite kabao napajanja.

Spoljni uređaji



Spoljne uređaje kao što su televizor ili video-rekorder priključite na AUX ulaze koji se nalaze na zadnjem panelu, a zatim pritisnite AUX.

Napomena

Možete takođe snimati sa spoljnog izvora (pogledajte odeljak "Snimanje").

Audio podešavanje

Regulisanje jačine zvuka

- Okrenite KONTROLA JAČINE ZVUKA dugme podešavanja jačine zvuka u smeru kretanja skazaljke na satu da bi pojačali jačinu zvuka, odnosno suprotno od kretanja skazaljke na satu, da bi je smanjili.
- Koristeći daljinski upravljač, pritisnite na taster za reguliranje jačine zvuka VOLUME () da bi pojačali zvuk, odnosno () da bi ga utišali.

Podešavanje kvaliteta zvuka

- Možete birati između 4 fiksnih zvučnih efekata pomoću tastera EQ PATT. na daljinskom upravljaču.

FLAT	: linearni frekvencijski raspon
ROCK	: više basa, više visokih tonova
POP	: manje basa, manje visokih tonova
CLASSIC	: za orkestarsku muziku

Ulaz za slušalice

Uključite konektor za stereo slušalice (\varnothing 3.5mm) u priključak za stereo slušalice da bi slušali zvuk slušalicama. Zvučnici se automatski isključuju čim uključite slušalice (ne isporučuju se).

Isključivanje zvučnika (MUTE)

Pritisnite MUTE da bi privremeno isključili zvuk, npr. kako bi se javili telefonom. Indikator MUTE trepće na displeju.

PROSTORNI ZVUK UKLJ./ISKLJ.

Možete odabrati jedan od dvaju moda prostornog zvuka, odnosno da ga isključite, a pritiskanjem na SURROUND (SURR.). SURROUND ON ili SURROUND OFF prolaze sa leve strane na desno.

XDSS (Extreme Dynamic Sound System – krajnje dinamički zvučnički sistem)

Pritisnite XDSS da biste pojačali sopran, bas i prostorni efekat zvuka. Indikator "XDSS" svetli i "XDSS ON" prelazi sa jedne strane na drugu. Da biste otkazali to, pritisnite ponovo XDSS i tada "XDSS OFF" prelazi sa jedne strane na drugu.

OAO (Orijentacioni akustički optimizator) uklj./isklj

Pritisnite OAO da bi pojačali zvuk basova. Indikator OAO svetli i OAO ON prolazi sa leve strane na desno. Da biste otkazali ovo, pritisnite ponovo OAO i tada OAO OFF prelazi sa leve strane na desno.

3 KORIŠĆENJE

Automatsko biranje funkcije

- Ako pritisnete CD PLAY/ PAUSE (▶/||) za vreme prijema radioemisije ili reprodukcija kasete (CASSETTE), počinje reprodukcija CD-a.
- Ako prilikom rada diska ili kasete pritisnete TUNER/BAND, radio funkcija će raditi.

Podešavanje časovnika (CLOCK)

1. Pritisnite CLOCK.
(Ako je potrebno podesiti časovnik, pritisnite pa zadržite CLOCK duže od 2 sekunde.)
2. Izaberite 24-časovni ili 12-časovni ciklus pritiskanjem PRESET (-)/(+).

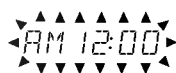

(12h)

ili



(24h)

3. Pritisnite SET da bi potvrdili izabranog časovnog ciklusa.
4. Koristite PRESET (-)/(+) da bi podesili čas.
5. Pritisnite SET.
6. Koristite PRESET (-)/(+) da bi podesili minute.
7. Pritisnite SET i na displeju se prikazuje tačno vreme.
8. U svako vreme, a pritiskanjem CLOCK možete prikazati vreme na displeju oko 5 sekundi.

Korišćenje funkcije automatskog isključivanja (Sleep)

Kada se koristi tajmer funkcije mirovanja (sleep), napajanje se automatski isključuje nakon isteka određenog vremena.

1. Da bi odredili vreme zadržke pri isključenju napajanja, pritisnite SLEEP.
Na displeju se prikazuje oko 5 sekundi
SLEEP 90 .
Ovo znači da će sistem automatski isključiti za 90 minuta.

Pritiskujte SLEEP dok se na displeju ne pojavi željeno vreme.

Napomena: Prilikom svakog pritiskanja tastera, vremenski interval smanjuje se za 10 minuta, tj. 80... 70... itd.

2. Da bi proverili koliko vremena ostaje do isključivanja napajanja, pritisnite SLEEP dok je funkcija automatskog isključivanja aktivisana. Vreme koje ostaje prikazuje se na displeju za oko 5 sekundi.

Napomena

Ako pritisnete SLEEP dok se vreme mirovanja pokazuje na displeju, vreme SLEEP se nulira.

3. Da bi opozvali mod tajmera automatskog isključivanja, pritisnite taster SLEEP nekoliko puta, dok se ne pojavi "SLEEP 10", a zatim pritisnite SLEEP još jednom, dok se na displeju ne pokaže indikator "SLEEP 10".

Tajmer

Pomoću funkcije TIMER možete da imate radio prijem i da snimate sa radija, da slušate CD i da puštate kasetu i sve to u ono vreme koje želite.

1. Pritisnite CLOCK da bi proverili tekuće vreme. (Ako ne podesite časovnik, funkcija tajmera ne radi.)
2. Pritisnite TIMER da bi ušli u mod podešavanja tajmera. (Ako želite da promenite već podešeni i memorisani tajmer (TIMER), pritisnite i zadržite dugme TIMER duže od 2 sekunde. - Na displeju se prikazuju prethodno memorisano vreme uključivanja tajmera i indikator tajmera (TIMER).)
3. Svaka funkcija (TUNER-CD-TAPE) trepće uzastopno na displeju. Kada trepće željena funkcija, pritisnite SET.
4.
 - a. Kada izaberete funkciju tjunera (TUNER), poruke "PLAY" i "REC" prikazuju naizmenično na displeju oko 3 sekunde. Indikator "PLAY" : Samo za puštanje tjunera (TUNER)
Indikator "REC" : Za puštanje tjunera (TUNER) i snimanje
 - b. Kada trepće željena funkcija, pritisnite SET.
 - c. Odaberite prethodno memorisani broj radio-stanice pritiskom na PRESET (-)/(+) dugmad, a zatim pritisnite SET.
- Indikator "ON TIME" prikazuje se oko 0.5 sekunde na displeju, a onda nestaje.
2. Kada odaberete CD ili TAPE (kasetu) funkciju, - Indikator "ON TIME" prikazuje se oko 0.5 sekunde na displeju, a onda nestaje
5. Podesite čas uključivanja pritiskivanjem PRESET (-)/(+) dugmad.
6. Pritisnite SET da bi potvrdili čas uključivanja.
7. Podesite minute uključivanja pritiskivanjem PRESET (-)/(+) dugmad.

8. Pritisnite SET da bi potvrdili minute uključivanja. Indikator "OFF TIME" prikazuje se oko 0.5 sekunde na displeju, a onda nestaje.
9. Podesite čas isključivanja pritiskivanjem PRESET (-)/(+) dugmad.
10. Pritisnite SET da bi potvrdili čas isključivanja.
11. Podesite minute isključivanja pritiskivanjem PRESET (-)/(+) dugmad.
12. Pritisnite SET.
13. Regulišite jačinu zvuka pritiskivanjem PRESET (-)/(+) dugmad.
14. Pritisnite SET.
Na displeju se prikazuje "TIMER" i podešavanje tajmera završava
15. Isključite sistem.
Izabrana se funkcija automatski uključuje i isključuje u podešeno vreme.

Da bi isključili ili proverili tajmer

U svako vreme, a pritiskivanjem dugmeta TIMER možete izabrati podešavanje ili isključivanje tajmera. Možete takođe proveriti stanje podešenog tajmera. Da bi uključili ili proverili tajmer, pritisnite dugme TIMER tako da se na displeju prikaže "Ⓢ". Da bi isključili tajmer, pritisnite dugme TIMER tako da "Ⓢ" nestane sa displeja.

RDS Funkcija - PO ŽELJI

O RDS

Ovaj proizvod je opremljen sa RDS (Sistem Radio Podataka) koji donosi širi spektar informacija na FM radiu. Sada u upotrebi u mnogim zemljama, RDS je sistem za emitovanje identifikacionog signala stanice ili mrežnih informacija, opisa programa stanice ili specifikacija izbora muzike i tačnog vremena.

RDS biranje stanice

Kada ste odabrali neku FM stanicu i ona sadrži RDS podatke, radio će automatski pokazati na displeju ime te stanice a RDS indikator će zasvetleti na displeju kao i indikator za prepoznavanje vrste programa (PTY), Radio Tekst (RT), Sat (CT) i programa RDS usluga (PS) ukoliko se emituju na odabranoj stanici.

RDS displej opcije

RDS sistem može da emituje raznovrsne informacije, pored početnog identifikacionog signala stanice koji se pojavi kada odaberemo tu stanicu. Pri normalnom radu RDS sistema, na displeju će pisati ime stanice ili mreže. Pritisak na **RDS** na prednjem panelu omogućava vam da prođete kroz razne vrste podataka u nizu:

(PS → FREQUENCY → PTY → RT → CT)

- **PTY** (prepoznavanje tipa programa) - Vrsta programa piše na displeju.
- **RT** (prepoznavanje radio teksta) - Ime radio teksta piše na displeju.
- **CT** (Sat kontrolisan od strane kanala) - Omogućava aparatu da primi tačno vreme i pokaže ga na displeju.
- **PS** (Ime programske usluge) - Ime kanala se pokaže na displeju



Napomene

Neke RDS stanice možda neće uključiti neke od ovih dodatnih funkcija. Ako se željeni podaci ne emituju, na displeju će pisati PTY NONE, RT NONE, CT NONE, PS NONE.

Traženje programa (PTY)

Najveća korist od RDS funkcije je mogućnost da prikaže vrstu programa koji se emituje koristeći PTY kodove. Sledeća lista pokazuje skraćenice koje se koriste da bi prikazale svaku vrstu programa i objašnjenje PTY koda.

NEWS	Vesti
AFFAIRS	Tekuća dešavanja
INFO	Informacije
SPORT	Sport
EDUCATE	Obrazovni
DRAMA	Drama
CULTURE	Kultura
SCIENCE	Nauka
VARIED	Razni govorni programi
POP M	Popularna muzika
ROCK M	Rok muzika
EASY M	Laka muzika
LIGHT M	Klasična muzika
CLASSICS	Ozbiljna klasična muzika
OTHER M	Druga muzika
WEATHER	Informacije o vremenu
FINANCE	Finansijski programi
CHILDREN	Dečiji programi
SOCIAL	Društvena pitanja
RELIGION	Verski programi
PHONE IN	Kontakt programi
TRAVEL	Putovanja
LEISURE	Odmor i, hobi
JAZZ	Džez muzika
COUNTRY	Kantri muzika
NATION M	Nacionalna muzika
OLDIES	Evergrin muzika
FOLK M	Narodna muzika
DOCUMENT	Dokumentarni program
TEST	Provera poruke za upozorenje stanice
ALARM 1	Program javnog upozoravanja

Možete tražiti određeni PTY koristeći sledeće korake:

1. Pritisnite TUNER/BAND da odaberete FM.
2. Odaberite željenu stanicu pritiskajući TUNING (-)/(+). Kada primite RDS, na displeju se pokaže ime kanala (PS) nakon što se pojavi RDS indikator.
3. Pritisnite RDS da odaberete PTY.
4. Da biste tražili različite vrste programa, pritisnite PRESET (-)/(+) dok je još na displeju poslednja vrsta programa koju ste slušali i dok vi idete kroz listu dostupnih vrsta programa.
5. Kada ste odabrali PTY (vrstu programa), pritisnite **◀◀◀ / ▶▶▶** u roku od 5 sekundi. Aparat će automatski krenuti da traži sledeću stanicu sa prihvatljivim signalom koja se podudara sa vrstom programa koju želite.

Izabiranje i memorisanje radio-stanica

Možete memorisati 50 radio-stanica u FM i AM opsegu. Pre podešavanja utišajte jačinu zvuka do minimuma.

1. Pritiskajte dugme FUNCTION (ili TUNER/BAND na daljinskom upravljaču) da biste izabrali frekvenciju koju želite (AM ili FM). Svaki put kada pritisnete ovo dugme, AM i FM se naizmenično smenjuju.

2. Pritisnite TUNING (-)/(+) dugmad na prednjoj strani aparata sve dok indikator frekvencije ne počne da se menja.

Automatsko biranje stanica

Pritisnite TUNING(-)/(+) dugmad duže od 0.5 sekundi.

- Skaniranje se zaustavlja kada se uređaj podesi na stanicu.

Ručno biranje stanica

Pritisnite TUNING(-)/(+) dugmad kratko i više puta.

3. Pritisnite PROGRAM/MEMO na daljinskom upravljaču.
Izabrani broj će svitkati u prozoru displeja.
4. Pritisnite PRESET (-)/(+) dugmad (ili PRESET (▼/▲) na daljinskom upravljaču) da izaberete broj za podešavanje koji Vi želite.
5. Pritisnite PROGRAM/MEMO ponovo.
- Stanica je memorisana.
6. Ponovite korake 1 (ili 2) do 5 da podesite ostale stanice.

Da izbrišete sve upamćene stanice

Pritisnite i držite otprilike dve sekunde PROGRAM/MEMO na daljinskom upravljaču; na prozoru displeja se javlja CLEAR i kada ponovo pritisnete PROGRAM/MEMO na daljinskom, stanice su obrisane.

Za Vašu informaciju

Ako su sve stanice već upamćene, pojaviti će se saopštenje FULL u displeju za nekoliko treni i onda će podešeni broj početi da miga.

Da promenite podešeni broj sledite korake 4-5.

Da izaberete podešene stanice

Pritisnite PRESET (-)/(+) dugmad (ili PRESET (▼/▲) na daljinskom upravljaču) dok se željeni podešeni broj ne pojavi ili pritisnite više puta.

Slušanje radija

1. Pritisnite TUNER/BAND da biste odabrali frekvenciju koju želite (AM ili FM). Svaki put kada pritisnete ovo dugme, AM i FM se naizmenično smenjuju. Poslednje prijemana postaja će se podesiti.
2. Pritisnite PRESET (-)/(+) dugmad (ili PRESET (▼/▲) na daljinskom upravljaču) da izaberete podešenu stanicu koju Vi želite.
- Svaki put kad pritisnete to dugme, uređaj će se podešavati na sledeću stanicu.
3. Podesite jačinu zvuka okrećući dugme KONTROLA JAČINE ZVUKA na prednjem panelu (ili pritisnuvši VOLUME (▼/▲) na daljinskom upravljaču) uzastopno.

Da bi slušali ne-podešene radio stanice

- Koristite ručno ili automatsko podešavanje sa koraka 2 u levom stupcu.
- Za automatsko podešavanje, pritisnite i zadržite TUNING (-)/(+) dugmad na prednjem panelu.

Da isključite radio

Pritisnite POWER (⏻) STANDBY/ON da bi isključili uređaj ili izabrali drugi mod (MP3/CD ili KASETOFON).

Za vašu informaciju

- Ako jedan FM program šumi
Pritisnite dugme MODE/RIF tako da se sa displeja izgubi nadpis "STEREO". Neće biti stereo efekta, ali će se prijem poboljšati. Ponovo pritisnite dugme MODE/RIF da bi ste vratili stereo efekt.
- Da bi poboljšali prijem
Podesite dostavljene antene.

Napomene

- Koristite MODE/RIF (Rsdio interferencijski filter) funkciju da prebacite na mono prijem ako je stereo prijem iskrivljen.
- Kada snimate sa MW (AM) prijema, mogu se pojaviti pulsirajući šumovi. Ako se pojave, pritisnite MODE/RIF dugme jednom.

Reprodukcija kasete

Napomena: Koristite samo normal kasete

Osnovno reprodukcija

1. Pritiskajte dugme FUNCTION da biste pronašli režim rada kasete.
("NO TAPE" će se pojaviti u prozorcu displeja.)
2. Otvorite kasetni dek pritiskom na (▲) PUSH EJECT).
3. Ubacite kasetu sa kasetnom trakom ka dnu i onda zatvorite dek.
4. Pritisnite PLAY (▶ ili ◀: PO ŽELJI).
Natpis "TAPE PLAY" prolazi sa leve strane na desnu.

Da bi zaustavili reprodukciju

Pritisnite STOP(■) za vreme reprodukcije.

Nuliranje brojača trake

Pritisnite COUNTER RESET(COUNT.) za vreme reprodukcije. Na displeju se prikazuje vreme reprodukcije na sledeći način "TP-0000".

Premotati unazad ili brzo napred

Nakon što ste pritisnuli ◀◀◀◀/▶▶▶▶ na prednjem panelu ili ◀◀/▶▶ na daljinskom upravljaču tokom sviranja ili stop, pritisnite PLAY (▶) u željenom momentu.

AUTOMATSKO ZAUSTAVLJANJE DEKA

- Nakon obavljanja reprodukcije samo jedne strane, uređaj bi automatski stao.

AUTOMATSKO NASTAVLJANJE REPRODUKCIJE TRAKE REPRODUKCIJOM UNAZAD: PO ŽELJI

- Možete izabrati smer reprodukcije trake pritiskanjem PLAY MODE.

Pritiskanje	Displej	Funkcija
Jednom	↔	Nakon što obavi reprodukciju prve ili druge (reprodukcija unazad) strane, uređaj automatski zaustavlja reprodukciju.
Dva puta	↔↔	Nakon što obavi reprodukciju trake unapred i unazad, uređaj automatski zaustavlja reprodukciju.
Tri puta	↔↔↔	Nakon što šest puta uzastopno obavi reprodukciju trake unapred i unazad, uređaj automatski zaustavlja reprodukciju.

Snimanje na kaseti

Namotajte (premotajte) traku do mesta gde počinje snimanje.

Napomena: Koristite samo normal kasete

Osnovno podešavanje

1. Odaberite funkciju na kojoj želite da snimate (MP3/CD, TUNER/BAND ili AUX).
2. Otvorite kasetni dek i ubacite praznu kasetu u kasetni odeljak.
Da podesite pravac snimanja : PO ŽELJI
Pritisnite PLAY MODE uzastopno da podesite pravac snimanja.

Snimanje sa radija, CD-a ili dodatnog izvora

1. Pritisnite ●/|| na prednjem panelu ili daljinskom upravljaču, a onda odaberite MP3/CD, TUNER ili AUX funkciju.
"REC" trepti i drži kasetu u režimu pauze.
2. Pritisnite ●/|| ili PLAY (▶) na prednjem panelu ili na daljinskom upravljaču.
Snimanje započinje.

Da pauzirate snimanje

Pritisnite ●/|| tokom snimanja.
- "REC" trepti u pokaznom prozorcu.

Da bi zaustavili snimanje

Pritisnite TAPE STOP(■).

Sinhronizovano snimanje CD-a na kasetu

Funkcija Sinhronizovanog snimanja CD-a na kasetu dublira automatski kompletan sadržaj CD-a i promramirane naslove na kasetu.

1. Pritisnite CD SYNC. u stop režimu.
Treperi "REC" i svetli indikator "CD SYNC".
2. Sinhronizovano snimanje počinje automatski nakon oko 8 sekundi.

N Napomene

- Ako želite da snimate od željene staze, izaberite željenu stazu sa CD SKIP/SEARCH (◀◀◀◀/▶▶▶▶) pre nego počne sinhronizovano snimanje sa CD-a.
- Promena funkcije nije moguća za vreme snimanja.

Reprodukcija CD-a

Osnovni postupak reprodukcije

1. Pritiskajte dugme FUNCTION da biste izabrali CD/MP3 funkciju.
Ako nema ubačenog diska onda će početi da svitka "NO DISC".
2. Pritisnite CD OPEN/CLOSE (▲OPEN/ CLOSE) i postavite disk u ležište za disk.

Napomena

Da bi postavili 8 cm (3 inch) disk, postavite ga u manje kružno ležište na nosaču za diskove.

3. Pritisnite CD OPEN/CLOSE (▲OPEN/ CLOSE) da bi zatvorili disk konzolu.
Audio CD: "READING" se pojavi na displeju, a onda ukupan broj traka i ukupno vreme emitovanja.
MP3 CD: "READING" se pojavi na displeju, a onda ukupan broj fajlova.
4. Pritisnite PLAY (▶) na prednjem panelu ili PLAY/PAUSE (▶/||) na daljinskom upravljaču. Takođe možete emitovati audio CD ili MP3 CD koristeći NUMERIČKA dugmad.

Pauziranje reprodukcije

Pritisnite PAUZU CD (CD ||) ili PLAY/ PAUSE (▶/||) na daljinskom upravljaču za vreme reprodukcije. Pritisnite ovo dugme ponovo da bi obnovili reprodukciju.

Stopiranje reprodukcije

Pritisnite STOP (■) na prednjem panelu ili CD STOP (■) na daljinskom upravljaču.
Pritisnite dugme STOP (■) za vreme reprodukcije.

Preskok staze

- Pritisnite CD SKIP/SEARCH (◀◀◀◀/ ▶▶▶▶) dugme da bi se pomerili na sledeći naslov.
- Kada CD SKIP/SEARCH (◀◀◀◀/ ▶▶▶▶) dugme je pritisnuto jednom tokom za vreme reprodukcije naslova, plejer će se vratiti na početak naslova. Kada se pritisne ponovo, naslov će se preskočiti svaki put kad je dugme pritisnuto.

Traženje staze

Nakon pritiskivanja i zadržavanja tastera ◀◀◀◀/ ▶▶▶▶ na daljinskom upravljaču prilikom reprodukcije, otpustite na mestu koje želite čuti.

Napomena

Ova funkcija nije moguća prilikom reprodukcije MP3 fajla.

Ponavljanje

Da bi reprodukovali jednu stazu više puta uzastopno.
Pritisnite REPEAT jednom za vreme reprodukcije.
- "REPEAT 1" se pojavljuje u prozorcima displeja.

Da bi ponavljali reprodukciju svih staza više puta uzastopno
Pritisnite REPEAT još jednom za vreme reprodukcije.
- "REPEAT ALL" se pojavljuje u prozorcima displeja.

Da bi zaustavili ponavljanje reprodukcije
Pritisnite REPEAT još jednom za vreme reprodukcije.
- "Indikator ponavljanja " nestaje iz prozorca displeja.

Da biste na displeju proverili informacije o MP3 fajlu, ili tekst na disku

Pritisnite dugme CD/MP3 Info tokom reprodukcije sa MP3 fajla ili audio diska.

- Na prozoru displeja će se prikazati informacije o MP3 fajlu ili CD TEXT (naslov, izvo_ač ili album).
- Ako nema informacija o MP3 fajlu, "NO ID3 TAG" indikator će se prikazati na displeju.
- Ako nema informacija CD TEXT onda ta funkcija ne radi.
- CD TEXT displej ne koristi specijalne karaktere kao što su: "/: * ? " < > " itd.

Napomena

Ovaj aparat može emitovati CD-R ili CD-RW koji sadrže audio naslove ili MP3 fajlove.

Programiranje reprodukcije

Možete aranžirati redosled reprodukovanja naslova na diskovima i kreirati Vaš vlastiti program. Program može sadržati do 20 naslova.

1. Pritisnite PROGRAM/MEMO na daljinskom upravljaču i Stop modu.
2. Pritisnite ◀◀◀◀ / ▶▶▶▶ da bi izabrali naslov. EX) Primer: na displeju se pojavljuje "04 P-01".
Broj staze | |
Broj programa
3. Pritisnite PROGRAM/MEMO na daljinskom upravljaču.
4. Ponovite 1~3.
5. Pritisnite PLAY (▶) na prednjem panelu ili PLAY/PAUSE (▶/||) na daljinskom upravljaču. Na displeju se pojavljuje "PROGRAM".

Da proverite sadržaj programa

Pritisnite PROGRAM/MEMO na daljinskom upravljaču i Stop modu.

- Broj naslova i programa će se prikazati.

Da izbrisete sadržaj programa

Pritisnite PROGRAM/MEMO na daljinskom upravljaču i Stop modu. I onda pritisnite STOP (■) na daljinskom upravljaču.

Da bi dopunili sadržaj programa

1. Pritiskujte PROGRAM/MEMO na daljinskom upravljaču i Stop modu, dok "Track Number" (broj staze) ne počne treptati.
2. Ponovite 2~4

Da promenite sadržaj programa

1. Pritisnite PROGRAM/MEMO na daljinskom upravljaču da bi se na displeju pokazao broj programa koji želite da promenite.
2. Ponovite 2~4.

O MP3

- MP3 su podaci kompresovani uz pomoć MPEG1 audio troslojne šeme za kodiranje fajlova. Fajlove koji imaju ".mp3" produžetak zovemo "MP3 falovi."
- Aparat ne može emitovati MP3 fajl koji nema ".mp3" produžetak.

Kompatibilnost MP3 diskova sa ovim aparatom je ograničena na sledeći način:

1. Frekvencija uzorka: 8 – 48 kHz
2. Brzina bita / 8 – 320kbps
3. CD-R fizički format treba da je "ISO 9660"
4. Ako snimate MP3 fajlove koristeći softver koje ne može stvoriti FILE SYSTEM (fajl sistem), npr. "Direct-CD" itd., nemoguće je emitovati MP3 fajlove. Mi preporučujemo da koristite "Easy-CD Creator", koji stvara ISO 9660 sistem fajlova.
5. Imena fajlova treba da imaju 30 slova ili manje i moraju u imenu imati ".mp3" produžetak, npr. "*****.MP3".
6. Čak iako na disku ima više od 1000 fajlova, prikazaće se samo do 999.

O "MULTI SESSION"

- Ova funkcija prepoznaje multi-sesija disk prema CD-ROM vrsti diska.

Primer) Ako postoji MP3 fajl u prvoj sesiji, u prvoj sesiji se emituje samo MP3 fajl. Ako je cela sesija samo MP3 fajl, ceo MP3 fajl se emituje u svakoj sesiji.

Ako postoji audio CD u prvoj sesiji, samo audio CD se emituje u prvoj sesiji.

4 Održavanje i servis

Transportiranje uređaja

Originalna kartonska kutija i materijal za pakovanje s kojim je uređaj isporučen, mogu se kasnije koristiti. Za maksimalnu zaštitu, ponovo spakujte uređaj kao što je bio pakovan u fabrici, ako želite da ga transportirate.

Čišćenje uređaja

Za čišćenje uređaja koristite mekanu suhu krpu. Ako su površine jako zaprljane, koristite mekanu krpu blago ovlaženu neagresivnim deterdžentom.

Ni u kom slučaju nemojte koristiti jake rastvarače kao alkohol, benzin ili razređivač za boju. Oni mogu oštetiti površinu uređaja.

Nemojte koristiti isparljive tečnosti kao što je npr. sprej protiv insekata, u blizini uređaja. Nemojte na duže vreme ostavljati gumene ili plastične predmete u kontaktu sa uređajem. Oni mogu ostaviti tragove po površini.

Servis

Pre nego što pozovete servis zbog nekog problema, pogledajte tabelu na sledećoj strani.

Traženje grešaka

Simptom	Uzrok	Uklanjanje
Nema napajanja.	<ul style="list-style-type: none"> • Napojni kabl nije spojen na mrežu. 	<ul style="list-style-type: none"> • Dobro uključite utikač napojnog kabla u utičnicu na zidu.
Ne čuje se zvuk.	<ul style="list-style-type: none"> • Napajanje dodatne opreme nije uključeno. 	<ul style="list-style-type: none"> • Uključite napajanje opreme povezane preko audio-kabla.
Uređaj ne počinje reprodukovati.	<ul style="list-style-type: none"> • Nije postavljen disk. 	<ul style="list-style-type: none"> • Postavite disk.
	<ul style="list-style-type: none"> • Postavljeni je disk koji ne može biti reprodukovan. 	<ul style="list-style-type: none"> • Postavite disk koji se može reprodukovati.
	<ul style="list-style-type: none"> • Disk je postavljen naopako. 	<ul style="list-style-type: none"> • Postavite disk tako da strana koja se reprodukuje bude okrenuta prema dole.
	<ul style="list-style-type: none"> • Disk nije postavljen u gnezdo. 	<ul style="list-style-type: none"> • Postavite disk pravilno u gnezdo spremišta.
	<ul style="list-style-type: none"> • Disk je zaprljan. 	<ul style="list-style-type: none"> • Počistite disk.
Daljinski upravljač ne radi dobro.	<ul style="list-style-type: none"> • Daljinski upravljač nije usmeren ka senzoru daljinskog upravljanja uređaja. 	<ul style="list-style-type: none"> • Usmerite daljinski upravljač ka senzoru daljinskog upravljanja uređaja.
	<ul style="list-style-type: none"> • Daljinski upravljač je suviše udaljen od uređaja. 	<ul style="list-style-type: none"> • Daljinski upravljač radi u okviru udaljenosti do 23 ft (7 m).
	<ul style="list-style-type: none"> • Između daljinskog upravljača i uređaja nalazi se prepreka. 	<ul style="list-style-type: none"> • Uklonite prepreku.
	<ul style="list-style-type: none"> • Baterije daljinskog upravljača istrošene su. 	<ul style="list-style-type: none"> • Zamenite baterije novim baterijama.

5 INFORMACIJA

Specifikacije

DEO		MODELI	LF-M340A/D/X
[OPŠTI]	Napajanje energije		Vidi na stražnjoj strani uređaja.
	Utrošak energije		70W
	Masa		4.72kg
	Spoljašnje dimenzije (šxvxd)		163 X 223 X 342.2mm
[CD]	Frekvencijski odziv		40 - 18000 Hz
	Odnos signal/šum		70 dB
	Dinamički opseg		70 dB
[Tuner]	FM	Frekvencijski opseg	87.5 - 108.0 MHz ili 65 - 74 MHz, 87.5 - 108.0 MHz
		Srednja frekvencija	10.7 MHz
		Odnos signal/šum	60/55 dB
		Frekvencijski odziv	60 - 10000 Hz
	AM (MW)	Frekvencijski opseg	522 - 1611 kHz ili 530 - 1610 kHz
		Srednja frekvencija	450 kHz
		Odnos signal/šum	35 dB
		Frekvencija	100 - 1800 Hz
[Amp]	Izlazna muzička snaga		30W + 30W
	T.H.D		0.15%
	Frekvencijski odziv		40 - 25000 Hz
	Odnos signal/šum		80 dB
[KASETA]	Brzina obrtaja		3000 + 3% (MTT-111 . NORMALNA BRZINA)
	Fluktuacija visine tona		0.25% (MTT -111, JIS-WTD)
	FF/REW trajanje premotavanja		120sec (C-60)
	Frekvencijski raspon		250 - 8000Hz
	Odnos signal/šum		43dB(P/B)/43dB(R/P)
	Separacija kanala		50dB(P/B)/45dB(R/P)
	Odnos brisanja		55dB (MTT-5511)
[ZVUČNICI]			LFS-M340
	Tip		2 sistemski 2 zvučnici
	Impedancija		6 Ω
	Frekvencijski odziv		60 - 18000 Hz
	Nivo zvučnog pritiska		85 dB/W (1m)
	Prosečna ulazna snaga		30 W
	Max. ulazna snaga		60W
	Dimenzije (šxvxd)		152x223x223mm
	Težina (neto)		2.2kg

* Dizajn i specifikacije predmet su promena bez prethodnog upozorenja.



P/NO : 3834RH0028B