

SEARS

MANUEL D'UTILISATION ET D'ENTRETIEN

Nos. DE MODÈLE

85410

85413

85419

APPRENEZ À CONNAÎTRE VOTRE APPAREIL

Lisez ce manuel afin de profiter pleinement de toutes les caractéristiques de votre four à micro-ondes Kenmore.

Inscrivez à l'endroit indiqué ci-dessous les numéros de modèle et de série de cet appareil.

No. de Modèle _____

No. de Série _____

Conservez cette information pour toute référence ultérieure.

*Vendu par Sears du Canada Inc.

Pièce No. 3828W5A4048

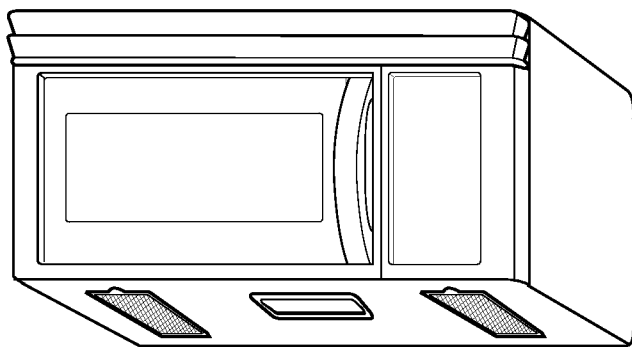

FOUR À MICRO-ONDES

MANUEL D'UTILISATION ET D'ENTRETIEN

SEARS DU CANADA INC., TORONTO M5B 2B8

TABLE DES MATIÈRES

TABLE DES MATIÈRES	2	Maïs soufflé	14
MESURES DE PRÉVENTION	3	Brevages	14
Mesures de prévention importantes	3	Pommes de terre	14
Précautions à prendre pour minimiser une exposition aux micro-ondes	4	Pizza	14
RENSEIGNEMENTS IMPORTANTS		Cuisson.....	15
RELATIFS À VOTRE FOUR	5	Guide de cuisson	15
Emplacement du numéro de modèle.....	5	Réchauffage.....	16
Spécifications du four	5	Guide de Réchauffage.....	16
Tension assignée	5	Décongélation express	17
Exigences en électricité	5	Quelques trucs sur la décongélation	17
Instructions se rapportant à la mise à la terre électrique.....	5	Tableau de décongélation express	18
Caractéristiques du four à micro-ondes	6	Utiliser le support en métal	20
Panneau des commandes du four	7	ENTRETIEN	21
FONCTIONNEMENT	9	ENTRETIEN ET NETTOYAGE	21
APPRENEZ À CONNAÎTRE VOTRE		La grille de métal	21
FOUR À MICRO-ONDES	9	Nettoyer les filtres pour la graisse	21
Réglage de l'horloge.....	9	Remplacement du filtre à charbon(optionnel)	21
Minuterie Pratique.....	9	Remplacement de la lumière/ veilleuse de la hotte	22
Minuterie de la lumière	9	Remplacement de l'ampoule de la cavité interne du four	22
Réglage élevé/faible/hors circuit du ventilateur.....	10	QUESTIONS ET RÉPONSES	22
Réglage élevé/faible/hors circuit de la lumière.....	10	GUIDE DES PLATS À L'ÉPREUVE	
Mise en marche/arrêt de la table tournante	10	DES MICRO-ONDES	23
Verrouillage de sécurité à l'épreuve des enfants	10	AVANT DE PLACER UN APPEL DE SERVICE	24
Aide	10	LE SERVICE DE SEARS	27
Garde-au-chaud	10	LA GARANTIE DE SEARS	28
Set sur mesure	11	LE SERVICE ET LES PIÈCES DE	
Touche rapide plus	11	REPLACEMENT	29
Temps	11		
Cuisson sar mesure	11		
Plus/Moins.....	12		
Cuisson à puissance élevée	12		
Cuisson à puissance minimale	12		
Guide de la cuisson à puissance minimale	13		

MESURES DE PRÉVENTION

MESURES DE PRÉVENTION IMPORTANTES

Les mesures de prévention ci-dessous vous indiqueront comment utiliser votre four et comment ne pas vous blesser ni endommager l'appareil.

AVERTISSEMENT - Afin de réduire les risques de brûlure, choc électrique, incendie, blessure corporelle et pour éviter toute exposition aux micro-ondes.

- **Lire toutes les instructions avant d'utiliser votre four.**
- **Ne laissez pas les enfants utiliser ce four sans supervision.**
- Veuillez lire la section "**PRÉCAUTIONS À PRENDRE POUR ÉVITER UNE EXPOSITION DANGEREUSE AUX MICRO-ONDES**" à la page 4.
- N'utilisez le four que pour son usage prescrit dans ce guide d'utilisation. **N'utilisez pas** de produits chimiques corrosifs dans le four à micro-ondes. Ce four a été spécifiquement conçu pour réchauffer, cuire ou sécher les aliments. Il n'a pas été conçu pour l'usage industriel ni de laboratoire.
- **N'utilisez ni n'entrez pas** cet appareil à l'extérieur. N'utilisez pas cet appareil près des sources d'humidité - par exemple, près d'un évier de cuisine, dans un sous-sol humide ni près d'une piscine.
- **Ne vous servez pas** de la cavité interne du four en tant qu'espace de rangement. Ne laissez pas de papiers, cartons, ustensiles de cuisson ni de nourriture dans la cavité lorsque vous n'utilisez pas le four.
- **Nettoyez régulièrement la hotte du ventilateur.** Ne laissez pas la graisse s'accumuler sur la hotte ni sur les filtres.
- Lorsque vous flambez les aliments sous la hotte, ouvrez le ventilateur.
- Ce four a été conçu pour fonctionner au-dessus des cuisinières/plaques de cuisson à gaz ou électriques, mesurant 36 po. de large ou moins.
- Nettoyez les filtres de la hotte du ventilateur avec soin. Des agents de nettoyage corrosifs tels que des nettoyeurs à base de lessive peuvent endommager les filtres.
- **Lorsque vous nettoyez la porte et les surfaces qui la touchent, n'utilisez qu'un savon doux et non abrasif ou des détergents doux et une éponge.**
- **Ne trafiquez pas les commutateurs de sûreté intégrés dans la porte du four.** Le four possède plusieurs commutateurs de sûreté servant à mettre l'appareil hors circuit lorsque la porte est ouverte.
- **Si votre four a été échappé ou endommagé,** apportez-le chez un technicien qualifié avant de le réutiliser.
- **Afin d'éviter tout risque d'incendie:**
 - **Ne cuisez pas trop les aliments.** Les aliments trop cuits peuvent déclencher un incendie dans un four. Surveillez le four de près, surtout si vous y mettez du papier, plastique ou tout autre matériau combustible.
 - **N'entrez pas des items combustibles (pain, biscuits, etc.) dans le four,** car si les éclairs frappent les lignes de tension, le four pourrait se mettre automatiquement en marche.
 - **N'utilisez pas d'attaches de métal dans le four.** Enlevez-les avant de placer l'aliment dans le four.
- **Si un incendie devait se déclarer:**
 - **Gardez la porte du four fermée.**
 - **Mettez le four hors tension.**
 - **Débranchez la fiche de la prise de courant ou coupez le courant dans la boîte du disjoncteur ou des fusibles.**
- **Afin d'éviter tout choc électrique:**
 - **Cet appareil doit être mis à la terre.** Ne le raccordez qu'à une prise de courant mise à la terre de façon adéquate. Référez-vous aux instructions de mise à la terre à la page 5.
 - **Ne faites pas fonctionner l'appareil si le cordon d'alimentation est endommagé,** ni si celui-ci ne fonctionne pas normalement ou s'il a été endommagé ou échappé.
 - **N'immergez pas le fil d'alimentation ni la fiche dans l'eau.**
 - **Éloignez le fil d'alimentation des sources de chaleur.**
 - Cet appareil ne doit être réparé que par un technicien qualifié.
- N'installez ce four que si vous respectez les instructions d'installation incluses.
- N'installez pas ce four au-dessus d'un évier.
- Ne laissez pas le cordon d'alimentation pendre sur le rebord du comptoir ou de la table.

MESURES DE PRÉVENTION

- **Pour éviter de cuire certains types d'aliments de la mauvaise façon.**
 - **Ne réchauffez pas les biberons ni tout type d'aliments pour bébés.** Un réchauffage inégal peut causer des blessures graves à l'enfant.
 - **Ne réchauffez pas les bouteilles dont l'ouverture est petite,** telles que les bouteilles de syrop.
 - **Ne faites pas de friture dans le four à micro-ondes.**
 - **Ne faites pas vos conserves maison dans votre four à micro-ondes.**
 - **Ne cuisez pas les aliments suivants:** oeufs entiers dans leur coquille; de l'eau qui contient de l'huile ou du gras; des contenants scellés ou des pots en verre fermés. Ces items peuvent exploser.
- **N'utilisez pas ce four à des fins commerciales ni industrielles.** Il a été conçu à des fins domestiques seulement.
- Ne recouvrez ni n'obstruez pas les ouvertures de ce four à micro-ondes.
- Ne faites pas fonctionner le four à vide, sans qu'il n'y ait de nourriture à l'intérieur.
 - **Ne laissez pas** la pellicule grise de certains emballages pour les fours à micro-ondes toucher à la cavité interne du four. Placez l'emballage dans un plat pour fours à micro-ondes.
- **Ne cuisez pas** des aliments directement sur la surface du four, sous l'assiette de verre. Servez-vous d'un plat à l'épreuve des micro-ondes.
 - Si vous utilisez un plat brunisseur, élevez-le d'au moins 3/16ième po. au-dessus du plancher du four. Veuillez lire et suivre attentivement les instructions du plat brunisseur. Si vous utilisez mal le plat brunisseur, vous pourriez endommager le fond du four.
- **Préservez la grille de métal:**
 - Enlevez la grille de métal du four lorsque vous ne l'utilisez pas.
 - **N'utilisez pas la grille de métal** lorsque le four est vide.
 - La grille de métal peut devenir très chaude en cours de cuisson. Servez-vous de mitaines à four pour la retirer après la cuisson.
 - **N'utilisez pas** de papier d'aluminium ni de contenants de métal sur la grille de métal.
- Cet appareil ne doit être réparé que par un technicien qualifié. Pour tout appel de service, estimation ou ajustement, entrez en communication avec le centre de service le plus près de chez vous.

CONSERVEZ CES INSTRUCTIONS

QUELQUES PRÉCAUTIONS À PRENDRE POUR ÉVITER UNE EXPOSITION DANGEREUSE AUX MICRO-ONDES.

- **N'essayez pas de faire fonctionner ce four en laissant la porte ouverte** car si vous réussissez à l'utiliser avec la porte ouverte, vous risquez de vous exposer aux micro-ondes. Il est crucial de ne pas tenter de déjouer ni d'altérer les systèmes sécuritaires de verrouillage de l'appareil.
- **Ne faites pas fonctionner le four s'il est endommagé.** Il est surtout important de vérifier si la porte du four se referme adéquatement et s'il n'y a pas de dommage aux pièces suivantes :
 - la porte (tordue).
 - les charnières et les loquets (brisés ou lâches).
 - les joints d'étanchéité des portes.
- **Ne placez pas d'objets entre la devanture du four et la porte;** de plus, évitez de laisser les résidus de détergents ni la poussière s'accumuler sur les joints d'étanchéité.
- **Le four ne doit pas être manipulé, ajusté ni réparé** par personne d'autre qu'un technicien qualifié.

RENSEIGNEMENTS IMPORTANTS RELATIFS À VOTRE FOUR

Nous vous prions de lire attentivement ce guide d'utilisation. Il vous aidera à profiter de toutes les caractéristiques de ce four.

EMPLACEMENT DU NUMÉRO DE MODÈLE

Pour vous procurer des renseignements sur le service ou les pièces de remplacement, SEARS CANADA aura besoin du numéro de modèle de votre four à micro-ondes. L'étiquette du numéro de modèle est située à l'avant du four à micro-ondes.

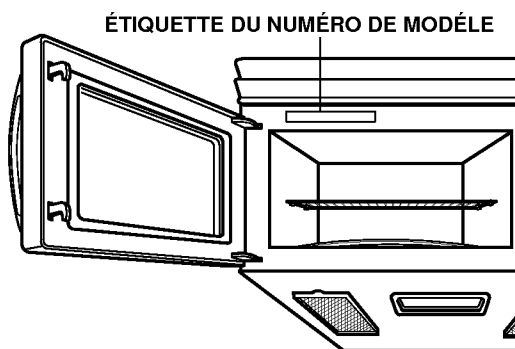

SPÉCIFICATIONS DU FOUR

Capacité de puissance	1000W (Standard IEC 60705)
Dimensions extérieures	29-15/16 po. x 16-7/16 po. x 15-3/8 po.
Volume de la cavité	1.6 pi. cu.
Poids net	52 lbs

TENSION ASSIGNÉE

- Tension assignée du four: 120V CA 60 Hz
- 13 ampères/1500 watts (Micro-ondes + lampe de hotte + ventilateur)

EXIGENCES EN ÉLECTRICITÉ

Ce four a été conçu pour fonctionner sur une prise de courant domestique standard de 120V/60Hz. Assurez-vous que le circuit soit d'au moins 15A/20A et que le four à micro-ondes soit le seul appareil sur le circuit. Cet appareil n'a pas été conçu pour fonctionner sur une tension de 50Hz ou tout autre circuit que 120V/60 Hz.

INSTRUCTIONS RELATIVES À LA MISE À LA TERRE ÉLECTRIQUE

Vous devez effectuer la mise à la terre de cet appareil. S'il devait survenir un court-circuit, la mise à la terre réduit les risques de choc électrique en procurant au courant une route alternative. Cet appareil est muni d'un fil adéquat et d'une fiche dont l'une des broches sert à la mise à la terre. La fiche doit être branchée dans une prise bien installée et possédant la mise à la terre.

MISE EN GARDE - Une mauvaise utilisation de la prise avec broche de mise à la terre pourrait présenter un risque de choc électrique.

Référez-vous à un électricien qualifié si vous ne comprenez pas toutes les instructions se rapportant à la mise à la terre ou si vous croyez que l'appareil n'est pas mis à la terre de façon adéquate. Puisque cet appareil s'installe sous les armoires, nous vous fournissons un cordon d'alimentation court. Référez-vous aux instructions d'installation séparées pour les directives sur le placement adéquat du cordon. Gardez le cordon d'alimentation au sec et ne le pincez pas d'aucune manière.

Si vous devez utiliser un cordon d'extension, n'utilisez qu'un cordon à 3 fils avec broche de mise à la terre, que vous insérerez dans une prise de courant à trois fentes pouvant recevoir le cordon de l'appareil. La tension assignée du cordon d'extension devra être égale ou supérieure à celle de l'appareil.

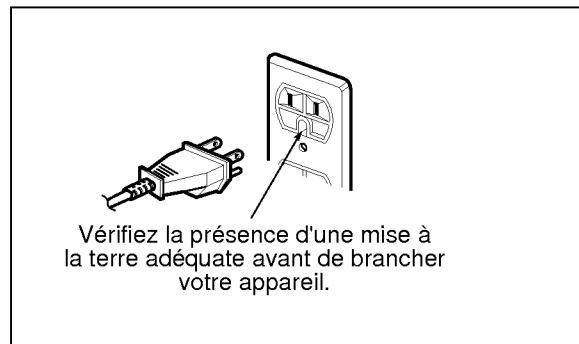

Raccord permanent de l'appareil:

Si vous optez pour un raccord permanent, cet appareil doit être branché à un système de filage en métal permanent et mis à la terre, ou à un conducteur avec prise de terre, parallèle aux conducteurs du circuit et raccordé aux bornes de mise à la terre du four.

RENSEIGNEMENTS IMPORTANTS

CARACTÉRISTIQUES DU FOUR À MICRO-ONDES

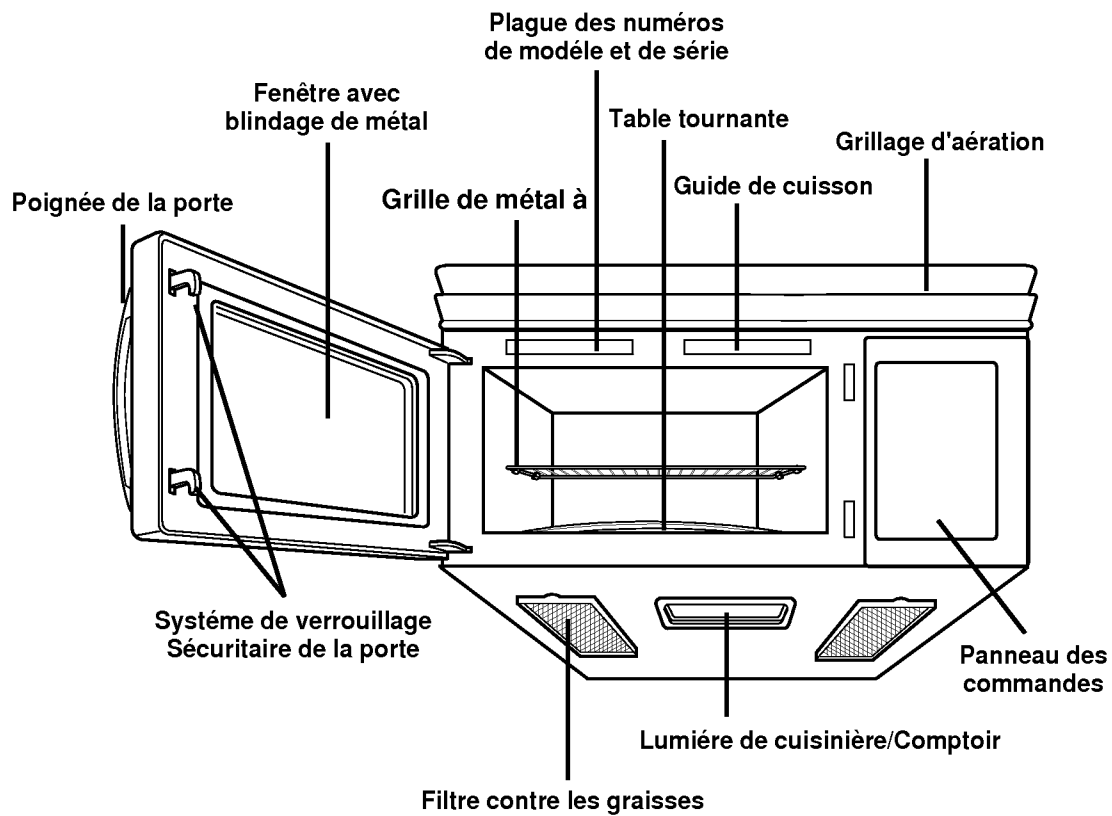

PANNEAU DES COMMANDES DU FOUR

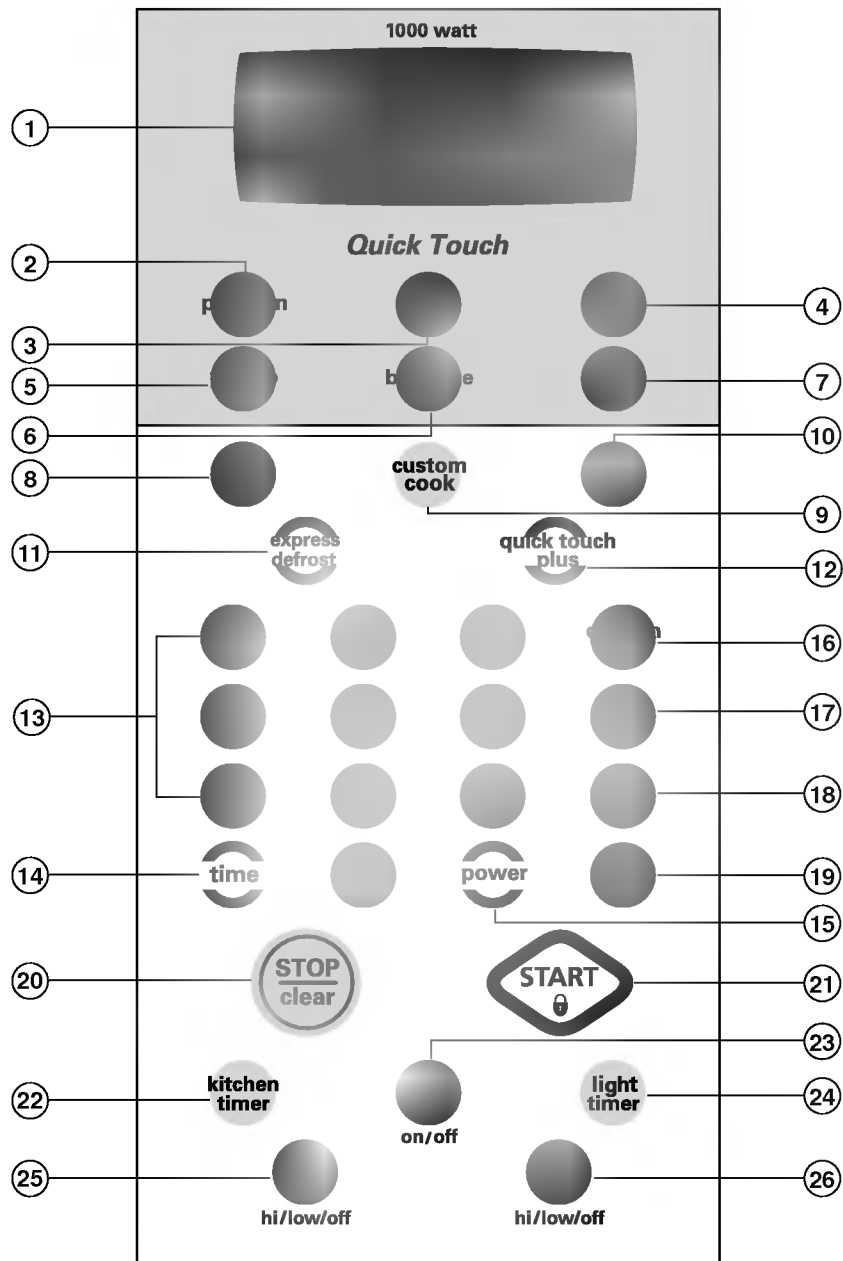

RENSEIGNEMENTS IMPORTANTS

- 1. AFFICHAGE "DISPLAY":** L'affichage contient une horloge et des voyants qui vous indiqueront l'heure de la journée, les réglages de la durée de cuisson et les fonctions de cuisson sélectionnées.
- 2. MAÏS SOUFFLÉ "POPCORN":** Appuyez sur cette touche lorsque vous faites éclater du maïs dans votre four à micro-ondes.
- 3. PIZZA :** Cette touche sert à réchauffer la pizza.
- 4. CUISSON "COOK":** Appuyez sur cette touche afin de cuire des légumes, du riz et des plats cuisinés.
- 5. POMME DE TERRE "POTATO":** Appuyez sur cette touche pour cuire des pommes de terre (de 1 à 4).
- 6. BREUVAGE "BEVERAGE":** Cette touche sert à réchauffer une ou deux tasses de breuvage.
- 7. RÉCHAUFFAGE AUTOMATIQUE "REHEAT":** Cette touche sert à réchauffer la assiette, les soupes, les sauces, les plats cuisinés, les petits pains et les muffins.
- 8. PLUS "MORE":** Appuyez sur MORE et vous ajouterez 10 secondes à la durée de la cuisson.
- 9. CUISSON SUR MESURE "CUSTOM COOK":** Cette touche sert à rappeler les instructions de cuisson préalablement entrés en mémoire.
- 10. MOINS "LESS":** Appuyez sur LESS et vous soustrairez 10 secondes du temps de cuisson.
- 11. DÉCONGÉLATION EXPRESS "EXPRESS DEFROST":** Viandes, volailles, poissons. Choisissez le type de nourriture en appuyant sur la touche appropriée et décongelez les aliments par le poids.
- 12. TOUCHE RAPIDE PLUS "QUICK TOUCH PLUS":** Appuyez sur cette touche pour commander une opération de cuisson d'une minute au niveau de puissance de 100%.
- 13. TOUCHES NUMÉRIQUES "NUMBER":** Servez-vous de ces numéros pour entrer la durée de cuisson, le niveau de puissance, les quantités ou les poids.
- 14. TEMPS "TIME":** Appuyez sur cette touche afin de régler la durée de la cuisson.
- 15. PUISSANCE "POWER":** Appuyez sur cette touche afin de choisir un niveau de puissance.
- 16. SET SUR MESURE "CUSTOM SET":** Cette touche sert à changer les réglages pré-ajustés par défaut dans le four, tels que ceux du son, de l'horloge, de la vitesse de l'affichage et du poids de la décongélation.
- 17. RÉGLAGE DE L'HORLOGE "TIME OF DAY":** Cette touche sert à entrer l'heure du jour.
- 18. GARDE-AU-CHAUD "HOLD WARM":** Cette touche sert à conserver la chaleur des aliments dans le four à micro-ondes pendant 99 minutes et 99 secondes.
- 19. AIDE "HELP":** Appuyez sur cette touche afin d'apprendre à connaître chaque fonction du four.
- 20. ARRÊT/ANNULATION "STOP/CLEAR":** Cette touche sert à arrêter le four ou annuler toutes les entrées de données.
- 21. DÉPART "START":** Cette touche sert à partir une fonction. Si, après avoir débuté la cuisson, vous ouvrez la porte du four, appuyez de nouveau sur la touche "START".
- 22. MINUTERIE PRATIQUE "KITCHEN TIMER":** Cette touche sert à activer la minuterie du four.
- 23. MISE EN MARCHÉ/ARRÊT DE LA TABLE TOURNANTE " ON/OFF":** Cette touche sert à activer/désactiver la table tournante. "OFF" apparaîtra à l'affichage.
- 24. MINUTERIE DE LA LUMIÈRE "LIGHT TIMER":** Appuyez sur cette touche afin d'activer la minuterie de la lumière.
- 25. RÉGLAGE ÉLEVÉ/FAIBLE/HORS CIRCUIT DU VENTILATEUR " HI/LOW/OFF":** Appuyez sur cette touche lorsque vous désirez mettre le ventilateur en marche/arrêt.
- 26. RÉGLAGE ÉLEVÉ/FAIBLE/HORS CIRCUIT DE LA LUMIÈRE " HI/LOW/OFF":** Appuyez sur cette touche afin d'allumer/éteindre la lumière de la cuisinière/comptoir.

APPRENEZ À CONNAÎTRE VOTRE FOUR À MICRO-ONDES

Cette section décrit les concepts de la cuisson par micro-ondes et vous introduira aux instructions de base pour que vous puissiez faire fonctionner votre four à micro-ondes. Veuillez lire les renseignements suivants avant d'utiliser votre appareil.

RÉGLAGE DE L'HORLOGE

Par exemple: régler à 8:00 AM.



1. Appuyez sur **STOP/CLEAR**.



2. Appuyez sur **TIME OF DAY**.
(Appuyez une fois sur AM, deux fois sur PM.)



3. Entrez l'heure en utilisant le clavier des touches numériques.



4. Appuyez sur **TIME OF DAY**.
(ou **START**)

MINUTERIE PRATIQUE

Vous pouvez utiliser votre four à micro-ondes comme minuterie. Celle-ci peut compter les minutes, jusqu'à un maximum de 99 minutes, 99 secondes.

Par exemple: compter 3 minutes.



1. Appuyez sur **STOP/CLEAR**.



2. Appuyez sur **KITCHEN TIMER**.



3. Entrez la durée à l'aide du clavier des touches numériques.



4. Appuyez sur **START**.
Lorsque le temps est écoulé, vous entendrez 7 bips bip et **END (FIN)** apparaîtra à l'affichage.

MINUTERIE DE LA LUMIÈRE

Vous pouvez régler la lumière du four pour qu'elle s'allume et s'éteigne automatiquement aux moments désirés. La lumière s'allume au même moment à tous les jours, jusqu'à ce que vous la réinitialisiez.

Par exemple: allumer à 2:00 am; éteindre à 7:00 AM.



1. Appuyez sur **STOP/CLEAR**.



2. Appuyez sur **LIGHT TIMER**.
(Appuyez une fois pour AM, deux fois pour PM.)



3. Entrez l'heure à laquelle vous voulez que la lumière s'allume.



4. Appuyez de nouveau sur **LIGHT TIMER**.
(Appuyez une fois pour AM, deux fois pour PM.)



5. Entrez l'heure où vous voulez que la lumière s'éteigne.



6. Appuyez sur **START**.

REMARQUE; pour reprogrammer la lumière à une heure de mise en/hors circuit différente, répétez les étapes 2 à 6.

Par exemple: annuler la MINUTERIE DE LA LUMIÈRE.



1. Appuyez sur **LIGHT TIMER**.



2. Appuyez sur **STOP/CLEAR**.

REMARQUE; Si l'on désire annuler le fonctionnement de la minuterie voyant(LIGHT TIMER), presser la touch  .

RÉGLAGE ÉLEVÉ / FAIBLE / HORS CIRCUIT DU VENTILATEUR



hi/low/off

Le ventilateur aspire la vapeur et les autres fumées provenant de la surface de cuisson. Appuyez une fois sur la touche  afin d'obtenir la vitesse rapide du ventilateur, deux fois pour la vitesse lente et trois fois pour fermer celui-ci.

REMARQUE: si la température devient trop chaude autour du four à micro-ondes, le ventilateur de la hotte se mettra automatiquement en marche, au réglage , afin d'aérer le four. Il peut fonctionner pendant une heure afin de refroidir le four. **Lorsque ceci se produit, vous ne pouvez fermer le ventilateur manuellement.**

RÉGLAGE ÉLEVÉ / FAIBLE / HORS CIRCUIT DE LA LUMIÈRE



hi/low/off

Appuyez une fois sur la touche LIGHT pour obtenir l'éclairage le plus fort, deux fois pour la lumière de nuit et trois fois pour l'éteindre.

MISE EN MARCHÉ/ARRÊT DE LA TABLE TOURNANTE



on/off

Pour de meilleurs résultats de cuisson, laissez la table tournante en fonction. Vous pouvez la désactiver pour les assiettes trop grandes.

Appuyez sur la touche  pour activer/désactiver la table tournante.

REMARQUE:

- **Il se peut que la table tournante soit trop chaude.** Veillez à ne pas prendre la table tournante pendant ni après la cuisson.
- **Ne faites pas fonctionner le four à vide, sans qu'il n'y ait de nourriture à l'intérieur.**

VERROUILLAGE DE SÉCURITÉ À L'ÉPREUVE DES ENFANTS

Vous pouvez verrouiller le panneau frontal afin d'empêcher que le four à micro-ondes ne parte automatiquement ou qu'il soit utilisé par des enfants.

Par exemple: activer le verrouillage à l'épreuve des enfants.



1. Appuyez sur **STOP/CLEAR**.



2. Appuyez sur la touche **START** et maintenez-la enfoncée pendant plus de 4 secondes. Les lettres **LOCKED** (verrouillé) apparaîtront à l'écran d'affichage et deux bips se feront entendre.

Par exemple: activer le verrouillage à l'épreuve des enfants.



1. Appuyez sur la touche **START** et maintenez-la enfoncée pendant plus de 4 secondes. Les lettres **LOCKED** (verrouillé) apparaîtront à l'écran d'affichage et deux bips se feront entendre.

AIDE

L'affichage de l'aide (HELP) vous donne des renseignements et des trucs utiles. Appuyez sur la touche HELP, puis choisissez une touche.

Par exemple: apprendre les détails concernant le départ rapide "POPCORN".



1. Appuyez sur **STOP/CLEAR**.



2. Appuyez sur **HELP**.



3. Appuyez sur **POPCORN**.

GARDE-AU-CHAUD

Vous pouvez garder les aliments au chaud dans votre four à micro-ondes, en toute sécurité, pendant une période maximale de 99 minutes, 99 secondes. Utilisez le garde-au-chaud seul ou suivant immédiatement un cycle de cuisson.

Par exemple: utiliser le garde-au-chaud.



1. Appuyez sur **STOP/CLEAR**.



2. Appuyez sur **HOLD WARM**.



3. Appuyez sur **START**.

REMARQUES

- Le garde-au-chaud fonctionne pendant un maximum de 99 minutes, 99 secondes.
- Les aliments que vous recouvrez pendant la cuisson doivent également être recouverts pendant le garde-au-chaud.
- Les pâtisseries (tartes, chaussons, etc.) devraient être recouverts pendant le garde-au-chaud.
- Les repas complets que vous gardez au chaud dans une assiette doivent être recouverts pendant le garde-au-chaud.

Faire suivre automatiquement le garde-au-chaud après un autre cycle de cuisson:

- Tout en programmant les instructions de cuisson, appuyez sur HOLD WARM avant d'appuyer sur la touche START.
- Lorsque le dernier cycle est terminé, vous entendrez deux bips de tonalité et "WARM" apparaîtra à l'affichage du four.
- Le garde-au-chaud peut être programmé pour suivre immédiatement la DÉCONGÉLATION EXPRESS ou la cuisson à cycles multiples.

SÉLECTION SUR MESURE

Vous pouvez changer les valeurs par défaut de la sonorité du bip, l'horloge, la vitesse de l'affichage, le poids de la décongélation. Consultez le tableau suivant pour plus de renseignements.

NUMÉRO	SET SUR MESURE	NUMÉRO	RÉSULTAT
1	Commande de mise en/hors circuit des bips	1	Son activé
		2	Son désactivé
2	Commande de l'affichage de l'horloge	1	Horloge activée
		2	Horloge désactivée
3	Affichage	1	Vitesse lente
		2	Vitesse normale
		3	Vitesse rapide
4	Sélection du mode de décongélation express	1	Lbs
		2	Kg

Par exemple: changer le mode de décongélation par le poids (de lbs à kg).

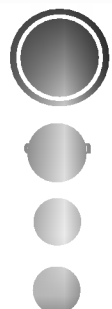
- 
1. Appuyez sur STOP/CLEAR.
 2. Appuyez sur CUSTOM SET.
 3. Appuyez sur le numéro 4.
 4. Appuyez sur le numéro 2.

TOUCHE RAPIDE PLUS

Cette touche vous permet d'économiser du temps en réglant et en mettant en marche rapidement votre four à micro-ondes, sans avoir à appuyer sur la touche START.

Par exemple: si vous désirez programmer une cuisson simplifiée pendant deux minutes.



Appuyez quatre fois sur la touche de mise en marche simplifiée Quick Touch Plus.

Le four débute sa cuisson et le compte à rebours apparaît à l'affichage.

REMARQUES:

Si vous appuyez sur QUICK TOUCH PLUS, vous ajouterez 30 secondes-jusqu'à 3 minutes de cuisson. Après 3 minutes, chaque pression de la touche ajoutera 1 minute-jusqu'à 99 minutes, 59 secondes.

TEMPS

Par exemple: cuire pendant deux minutes.

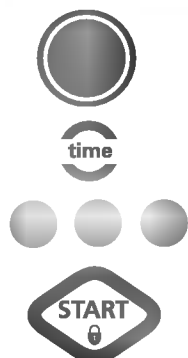
- 
1. Appuyez sur STOP/CLEAR.
 2. Appuyez sur TIME.
 3. Entrez la durée de la cuisson.
 4. Appuyez sur START.

CUISSON SUR MESURE

La cuisson sur mesure vous permet de rappeler une instruction de cuisson préalablement programmée dans la mémoire et de commencer immédiatement l'étape de cuisson.

Par exemple: programmer pendant deux minutes.

- 
1. Appuyez sur STOP/CLEAR.
 2. Appuyez sur CUSTOM COOK.
 3. Entrez la durée de la cuisson.
 4. Appuyez sur START.

Par exemple: rappeler la mémoire.

- 
1. Appuyez sur STOP/CLEAR.
 2. Appuyez sur CUSTOM COOK.
 3. Appuyez sur START. Lorsque la durée de cuisson sera terminée, vous entendrez quatre bips et les lettres END apparaîtront à l'affichage.

PLUS / MOINS

En utilisant les touches MORE ou LESS, vous pouvez ajuster tous les pré-programmes cuisson et de cuisson par minuterie pour augmenter ou diminuer la durée de la cuisson.

Appuyez sur MORE et vous ajouterez 10 secondes à la durée de la cuisson, appuyez sur LESS et vous soustrairez 10 secondes du temps de cuisson.

CUISSON À PUISSANCE ÉLEVÉE

Par exemple: cuire des aliments pendant 8 minutes, 30 secondes.

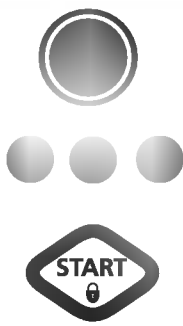

1. Appuyez sur **STOP/CLEAR**.
2. Entrez la durée de la cuisson.
3. Appuyez sur **START**.
Lorsque la cuisson sera terminée, vous entendrez quatre bips et les lettres **END (FIN)** apparaîtront à l'écran.

CUISSON À PUISSANCE MINIMALE

La cuisson à puissance élevée ne vous donne pas toujours le meilleur rendement en ce qui concerne les aliments qui doivent cuire plus lentement, tels que des rôtis, des plats cuisinés ou des crèmes anglaises. Votre four possède neuf réglages de puissance en plus de la position "HIGH".

Par exemple: cuire des aliments pendant 7 minutes, 30 secondes, à 70% de sa puissance.

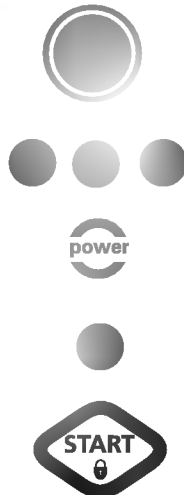

1. Appuyez sur **STOP/CLEAR**.
2. Entrez la durée de la cuisson.
3. Appuyez sur **POWER**.
4. Entrez le niveau de puissance.
5. Appuyez sur **START**.
Lorsque la cuisson sera terminée, vous entendrez quatre bips et les lettres **END (FIN)** apparaîtront à l'écran.

FONCTIONNEMENT

GUIDE DE LA CUISSON À PUISSANCE MINIMALE

Les neuf niveaux de puissance, en plus de la position "HI" (élevé), vous permettent de choisir le meilleur niveau de puissance pour les aliments que vous désirez apprêter.

Vous trouverez ci-dessous des exemples de mets et les meilleurs niveaux de puissance pour les apprêter, ainsi que le pourcentage de la puissance totale que vous utilisez.

NIVEAU DE PUISSANCE	CAPACITÉ DE PUISSANCE DU MICRO-ONDES	UTILISATION
10 (Élevé) "HI"	100%	<ul style="list-style-type: none">• Faire bouillir de l'eau.• Cuire le boeuf haché.• Faire des bonbons.• Cuire des fruits et légumes frais.• Cuire le poisson et la volaille.• Préchauffer le plat brunisseur.
9	90%	<ul style="list-style-type: none">• Réchauffer rapidement des tranches de viande.• Faire sauter les oignons, céleris et poivrons verts.
8	80%	<ul style="list-style-type: none">• Tous les réchauffages.• Cuire les oeufs brouillés.
7	70%	<ul style="list-style-type: none">• Cuire rapidement les produits de céréales.• Cuire les mets avec fromage, le veau.• Cuire les gâteaux, muffins, brownies et les petits fours.
6	60%	<ul style="list-style-type: none">• Cuire les pâtes.
5	50%	<ul style="list-style-type: none">• Cuire les viandes, poule entière.• Cuire la crème anglaise.• Cuire un poulet entier, dinde, côtes levées, rôti de côtes roisées, rôti de surlonge.
4	40%	<ul style="list-style-type: none">• Cuire les coupes de viande moins tendres.• Réchauffer les plats cuisinés congelés.
3	30%	<ul style="list-style-type: none">• Décongeler la viande, la volaille et les fruits de mer.• Cuire de petites quantités de nourriture.• Finir la cuisson des plats cuisinés, ragoûts et certaines sauces.
2	20%	<ul style="list-style-type: none">• Amollir le beurre et le fromage à la crème.• Réchauffer de petites quantités de nourriture.
1	10%	<ul style="list-style-type: none">• Amollir la crème glacée.• Faire lever la pâte à pain.
0		<ul style="list-style-type: none">• Temps de repos.

MAÏS SOUFLÉ

La fonction du maïs soufflé vous permet de faire éclater des sacs de 1,75, 3,0 et 3,5 onces de maïs soufflé dans les emballages commerciaux. Ne faites éclater qu'un sac à la fois. Si vous utilisez une machine à faire éclater le maïs, suivez les instructions du fabricant. Pour régler correctement votre four à micro-ondes, suivez ce tableau:

Poids des sacs - onces	1,75	3,0	3,5
Numéro de la touche	1	2	3

Par exemple: faire éclater un sac de 3,0 oz.



1. Appuyez sur **STOP/CLEAR**.

2. Appuyez sur **POPCORN**.



3. Appuyez sur le numéro 2.
Lorsque la durée de la cuisson sera terminée, vous entendrez quatre bips et les lettres **END (FIN)** apparaîtront à l'écran.



Avant de faire éclater le maïs, retirer le support du four (voir page 20)

BREUVAGES

La fonction "BEVERAGE" vous permet de réchauffer jusqu'à 2 breuvages.

REMARQUES:

- Le temps de réchauffage est basé sur une tasse de 8 onces.
- Les breuvages réchauffés avec cette fonction peuvent être très chauds.
- Retirez le contenant avec soin.
- Le contenant peut être bouillant: retirez du four avec le plus grand soin.

Par exemple: réchauffer un breuvage de 8 oz.



1. Appuyez sur **STOP/CLEAR**.

2. Appuyez sur **BEVERAGE**.



3. Appuyez sur le numéro 1.
Lorsque la durée de cuisson sera terminée, vous entendrez quatre bips et les lettres **END (FIN)** apparaîtront à l'affichage.



POMMES DE TERRE

La fonction "POTATO" vous permet de cuire des pommes de terre en utilisant les durées préétablies et les niveaux de puissance. Vous pouvez choisir de cuire de 1 à 4 pommes de terre.

REMARQUES:

- Le temps de réchauffage est basé sur une pomme de terre de 8 onces.
- Avant de procéder à la cuisson, percez plusieurs fois la pomme de terre avec une fourchette.
- Lorsque la cuisson est terminée, laissez l'aliment au repos pendant 5 minutes.

Par exemple: cuire 2 pommes de terre



1. Appuyez sur **STOP/CLEAR**.

2. Appuyez sur **POTATO**.



3. Appuyez sur le numéro 2.
Lorsque la durée de cuisson sera terminée, vous entendrez quatre bips et les lettres **END (FIN)** apparaîtront à l'affichage.



PIZZA

La fonction "PIZZA" vous permet de cuire de 1 à 3 pointes de pizza.

Par exemple: réchauffer 1 pointe Pizza.



1. Appuyez sur **STOP/CLEAR**.

2. Appuyez sur **PIZZA**.



3. Appuyez sur le numéro 1.
Lorsque la durée de cuisson sera terminée, vous entendrez quatre bips et les lettres **END (FIN)** apparaîtront à l'affichage.



CUISSON AUTOMATIQUE

La cuisson automatique vous procure quatre catégories de préréglages de cuisson.

Par exemple: cuire 2 tasses de riz



1. Appuyez sur **STOP/CLEAR**.
2. Appuyez sur **COOK**.
3. Appuyez sur le numéro **3**.

4. Entrez la quantité/portions.

Catégorie	Touche du clavier numérique
Légumes frais	1-4 tasses
Légumes congelés	1-4 tasses
Riz	1-2 tasses
Plats cuisinés	1-4 tasses

Lorsque la durée de cuisson sera terminée, vous entendrez quatre bips et les lettres **END (FIN)** apparaîtront à l'affichage.

GUIDE DE CUISSON AUTOMATIQUE

CODE	CATÉGORIE	QUANTITÉ	DIRECTIVES
1	LÉGUMES FRAIS	1 tasse de légumes et 2 cuillers à table d'eau	Placez dans un bol à l'épreuve des micro-ondes. Ajoutez la quantité d'eau selon les directives ci-contre. Recouvrez de pellicule plastique (percée). Laissez reposer 5 minutes.
		2 tasses de légumes et 1/4 tasse d'eau	
		3 tasses de légumes et 1/3 tasse d'eau	
		4 tasses de légumes et 1/2 tasse d'eau	
2	LÉGUMES CONGELÉS	1 tasse	Placez dans un bol à l'épreuve des micro-ondes. Recouvrez de pellicule plastique (percée). Laissez reposer 5 minutes.
		2 tasses	
		3 tasses	
		4 tasses	
3	RIZ	1 tasse de riz à grain long et 2-1/4 tasses d'eau	Dans un grand plat à l'épreuve des micro-ondes, mélangez l'eau, le riz, la margarine et le sel. Recouvrez d'un couvercle à l'épreuve des micro-ondes ou de pellicule plastique (percée). Après la cuisson, laissez reposer 5 minutes.
		2 tasses de riz à grain long et 4-1/4 tasses d'eau	
4	PLATS CUISINÉS	1 tasse	Placez dans un bol à l'épreuve des micro-ondes. Recouvrez de pellicule plastique (percée).
		2 tasses	
		3 tasses	
		4 tasses	

RÉCHAUFFAGE

La fonction de RÉCHAUFFAGE vous offre quatre catégories de pré-réglages.

Par exemple: réchauffer 3 tasses de plat cuisiné.

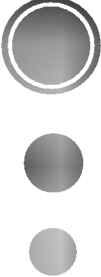

1. Appuyez sur **STOP/CLEAR**.
2. Appuyez sur **REHEAT**.
3. Choisissez la catégorie d'aliments désirée.

Catégorie	Touche du clavier numérique
Assiette	1
Soupe/sauce	2
Plat cuisiné	3
Petit pain/muffin	4

4. Entrez les quantités/portions.

Catégorie	Touche du clavier numérique
Assiette	1-2 portions
Soupe/sauce	1-4 tasses
Plat cuisiné	1-4 tasses
Petit pain/muffin	1-4 pointes

Lorsque la durée de cuisson sera terminée, vous entendrez quatre bips et les lettres **END (FIN)** apparaîtront à l'affichage.

GUIDE DE RÉCHAUFFAGE

CODE	CATÉGORIE	PORTION	DIRECTIVES
1	ASSIETTE	1 portion	Placez dans assiette plate.
		2 portions	Couvrir d'une pellicule plastique et laisser une aération.
2	SOUPE/ SAUCE	1 tasse	Placez dans un plat creux à l'épreuve des micro-ondes.
		2 tasses	
		3 tasses	
		4 tasses	
3	PLAT CUISINÉ	1 tasse	Placez dans un bol ou plat à l'épreuve des micro-ondes. Recouvrez d'une pellicule plastique.
		2 tasses	
		3 tasses	
		4 tasses	
4	PETIT PAIN/ MUFFIN	1 point	Placez sur un essuie-tout. Ne recouvrez pas.
		2 pointes	
		3 pointes	
		4 pointes	

DÉCONGÉLATION EXPRESS

Votre four à micro-ondes possède trois séquences préétablies de décongélation. La décongélation automatique est la meilleure manière de décongeler les aliments congelés. Le "TABLEAU DE DÉCONGÉLATION EXPRESS" (ci-dessous) vous procure des instructions spéciales pour les trois séquences de décongélation.

Par exemple: décongeler 1,2 lbs de boeuf haché.



1. Appuyez sur **STOP/CLEAR**.



2. Appuyez sur **EXPRESS DEFROST**.



3. Choisissez la catégorie d'aliments désirée.

Catégorie	Touche du clavier numérique
Vlandes	1
Volailles	2
Poissons	3



4. Entrez le poids.



5. Appuyez sur **START**.

6. Au tiers de la durée de décongélation, l'affichage vous invitera à retourner les aliments. Ouvrez la porte, retournez la nourriture et protégez les parties chaudes.



7. Refermez la porte et repartez le four.

8. Au 2/3 de la durée de décongélation, l'affichage vous invitera à retourner les aliments. Répétez les étapes 6 et 7. Lorsque la décongélation sera terminée, vous entendrez quatre bips et les lettres **END (FIN)** seront affichées.

REMARQUE: si vous n'ouvrez pas la porte, l'affichage continuera son compte à rebours.

Tableau de conversion du poids

Vous avez probablement l'habitude de mesurer le poids de vos aliments en livres et en onces, qui sont des fractions d'une livre (par exemple, 4 onces équivalent à 1/4 livre).

Toutefois, pour entrer le poids des aliments dans la DÉCONGÉLATION EXPRESS, vous devez spécifier les livres et les dixièmes de livres. Si le poids sur l'emballage est en fractions de livres, utilisez le tableau suivant pour convertir le poids en décimales.

POIDS ÉQUIVALENT EN ONCES	CHIFFRE APRÈS LA DÉCIMALE	
1.6	.10	
3.2	.20	
4.0	.25	Un quart de livre
4.8	.30	
6.4	.40	
8.0	.50	Une demi-livre
9.6	.60	
11.2	.70	
12.0	.75	Trois quarts de livre
12.8	.80	
14.4	.90	
16.0	1.00	une livre

QUELQUES TRUCS SUR LA DÉCONGÉLATION

- Lorsque vous utilisez la décongélation express, le poids que vous devez entrer est le poids net en livres et en dixièmes de livres (le poids de la nourriture moins le contenant).
- N'utilisez la DÉCONGÉLATION EXPRESS que pour les aliments crus. Cette fonction donne les meilleurs résultats lorsque l'aliment à décongeler est au moins à 0°F (pris directement d'un "vrai" congélateur). Si l'aliment a été entreposé dans le congélateur d'un réfrigérateur qui ne maintient pas une température de 5°F ou moins, programmez toujours un poids plus petit (permettant une durée de décongélation moins longue de l'aliment) afin de ne pas cuire la nourriture.
- Si la nourriture est gardée hors du congélateur pendant plus de 20 minutes, réduisez le poids de l'aliment en programmant le four.
- La forme de l'emballage peut affecter la durée de la décongélation. Les emballages rectangulaires peu profonds se décongèlent plus rapidement que les blocs épais.
- Séparez les morceaux au fur et à mesure qu'ils décongèlent. Les morceaux que l'on sépare décongèlent plus rapidement.
- Vous pouvez vous servir de petits morceaux de papier d'aluminium pour recouvrir les aliments tels que les ailes de poulet, les bouts des cuisses et les queues de poisson mais assurez-vous que le papier ne touche pas le rebord du four. Le papier d'aluminium peut endommager la paroi interne du four.
- Protégez les endroits qui commencent à chauffer avec de petits morceaux de papier d'aluminium.
- Un temps de repos préétabli fait partie du programme de décongélation. Utilisez-le pour de meilleurs résultats.

FONCTIONNEMENT

TABLEAU DE LA DÉCONGÉLATION EXPRESS

Réglages des viandes

ALIMENT	RÉGLAGE	AU SON DU BIP	INSTRUCTIONS PARTICULIÈRES
BOEUF			Recouvrez de papier d'aluminium les grandes pièces de viande dont la coupe est irrégulière, là où elles sont étroites ou grasses, surtout au début de la séquence de décongélation.
Boeuf haché (en vrac)	MEAT	Détachez les parties décongelées à l'aide d'une fourchette. Retournez. Remettez le reste de la viande au four.	Ne décongelez pas de quantité inférieure à 1/4 lb. Congelez la viande en forme de beigne.
Boeuf haché (boulettes)	MEAT	Détachez et façonnez la viande pour en faire des boulettes.	Ne décongelez pas moins de deux boulettes de 2 oz. Écrasez le centre lorsque vous congelez.
Steak de ronde	MEAT	Retournez. Recouvrez les endroits chauds de papier d'aluminium.	Placez sur une grille de rôtissage à l'épreuve des micro-ondes.
Steak de filet	MEAT	Retournez. Recouvrez les endroits chauds de papier d'aluminium.	Placez sur une grille de rôtissage à l'épreuve des micro-ondes.
Boeuf à ragoût	MEAT	Détachez les portions décongelées à l'aide d'une fourchette. Séparez ce qui reste et remettez-le au four.	Placez dans une assiette à l'épreuve des micro-ondes.
Rôti braisé, rôti de palette	MEAT	Retournez. Recouvrez les endroits chauds de papier d'aluminium.	Placez sur une grille de rôtissage à l'épreuve des micro-ondes.
Rôti de côtes croisées	MEAT	Retournez. Recouvrez les endroits chauds de papier d'aluminium.	Placez sur une grille de rôtissage à l'épreuve des micro-ondes.
Rôti de croupe ficelé	MEAT	Retournez. Recouvrez les endroits chauds de papier d'aluminium.	Placez sur une grille de rôtissage à l'épreuve des micro-ondes.
AGNEAU			
Cubes pour ragoût	MEAT	Détachez les portions décongelées à l'aide d'une fourchette. Remettez ce qui reste au four.	Placez dans une assiette à l'épreuve des micro-ondes.
Côtelettes (épaisseur de 1 po.)	MEAT	Détachez et réorganisez.	Placez sur une grille de rôtissage à l'épreuve des micro-ondes.
PORC			
Côtelettes (épaisseur de 1/2 po.)	MEAT	Détachez et réorganisez.	Placez sur une grille de rôtissage à l'épreuve des micro-ondes.
Hot-dogs,	MEAT	Détachez et réorganisez.	Placez sur une grille de rôtissage à l'épreuve des micro-ondes.
Côtes Levées, Côtes à l'ancienne.	MEAT	Retournez. Recouvrez les endroits chauds de papier d'aluminium.	Placez sur une grille de rôtissage à l'épreuve des micro-ondes.
Chapelets de Saucisses	MEAT	Détachez et réorganisez.	Placez sur une grille de rôtissage à l'épreuve des micro-ondes.
Saucisses en vrac	MEAT	Détachez et réorganisez. décongelées à l'aide d'une fourchette. Remettez ce qui en reste au four.	Placez dans un plat de cuisson à l'épreuve des micro-ondes.
Rôti d'ailou, désossé	MEAT	Retournez. Recouvrez les endroits chauds d'aluminium.	Placez sur une grille de rôtissage à l'épreuve des micro-ondes.

FONCTIONNEMENT

TABLEAU DE LA DÉCONGÉLATION EXPRESS (suite)

Réglage des volailles

ALIMENT	RÉGLAGE	AU SON DU BIP	INSTRUCTIONS PARTICULIÈRES
POULET Entier En morceaux	POULTRY	Retournez. Complétez la décongélation en plaçant la poitrine à l'envers, vers le bas. Recouvrez les endroits chauds d'aluminium. Retournez. Recouvrez les endroits chauds d'aluminium. Détachez les morceaux et réorganisez.	Déposez le poulet sur une grille de rôtissage à l'épreuve des micro-ondes en plaçant la poitrine vers le haut. Terminez la décongélation en l'immergeant dans l'eau. Placez sur une grille de rôtissage à l'épreuve des micro-ondes. Terminez la décongélation en plaçant les morceaux dans l'eau froide.
POULETS DE CORNOUAILLES Entiers	POULTRY	Retournez. Recouvrez les endroits chauds d'aluminium.	Placez sur une grille de rôtissage à l'épreuve des micro-ondes. Terminez la décongélation en plaçant les morceaux dans l'eau froide.
DINDE Poitrine	POULTRY	Retournez. Recouvrez les endroits chauds d'aluminium.	Placez sur une grille de rôtissage à l'épreuve des micro-ondes. Terminez la décongélation en plaçant les morceaux dans l'eau froide.

Réglage des poissons

ALIMENT	RÉGLAGE	AU SON DU BIP	INSTRUCTIONS PARTICULIÈRES
POISSON Filets Dames Entier	FISH FISH FISH	Retournez. Détachez les filets lorsqu'ils sont partiellement décongelés, si possible. Détachez et réorganisez. Retournez.	Déposez dans une assiette à l'épreuve des micro-ondes. Séparez les filets avec soin dans de l'eau froide. Déposez dans une assiette à l'épreuve des micro-ondes. Passez sous l'eau froide afin de compléter la décongélation. Déposez dans une assiette à l'épreuve des micro-ondes. Recouvrez la tête et la queue avec de l'aluminium; le papier d'aluminium ne doit pas toucher les parois de la cavité interne du four. Complétez la décongélation en l'immergeant dans l'eau froide.
FRUITS DE MER Chair de crabe Queues de homard Crevettes Pétoncles	FISH FISH FISH FISH	Brisez en morceaux. Retournez. Retournez et réorganisez. Détachez et réorganisez. Détachez et réorganisez.	Déposez dans une assiette à l'épreuve des micro-ondes. Déposez dans une assiette à l'épreuve des micro-ondes. Déposez dans une assiette à l'épreuve des micro-ondes. Déposez dans une assiette à l'épreuve des micro-ondes.

REMARQUE ; Les aliments à décongeler ne doivent pas excéder 6,0lb(4,0kg).

FONCTIONNEMENT

UTILISER LE SUPPORT EN MÉTAL

REMARQUES:

- Le support doit être sur les quatre fixations lorsqu'il est utilisé.
- Le support ne doit pas toucher aux parois métalliques.
- Insérer le support de façon sécuritaire sur les fixations des parois latérales du four.
- Utiliser seulement le support pour une cuisson à deux niveaux.
- Les aliments cuisent mieux lorsqu'ils sont placés directement sur le fond du four.
- Ne pas ranger ni cuire lorsque le support est au fond du four. Cela peut causer des dommages.
- Ne pas ranger le plat à brunir sur le support

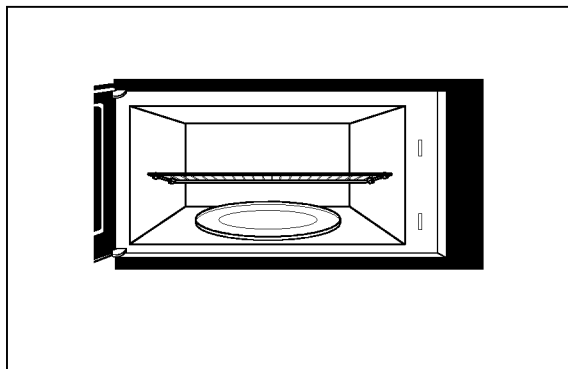

MISE EN GARDE :

Ne faites pas fonctionner le four à vide, sans qu'il n'y ait de nourriture à l'intérieur.

Comment réchauffer différents types d'aliments ensemble. Au moment de réchauffer, placer les aliments qui doivent être servis chauds sur le fond du four, tandis que les autres aliments peuvent être placés sur le support.

RETRAIT DU SUPPORT

- Au moment de faire du maïs à éclater de type commercial, retirer le support du four: ne pas placer le sac de maïs à éclater sur ou sous le support.
- Si l'on fait éclater le maïs avec le support, cela peut causer un incendie ou endommager le four à micro-ondes.

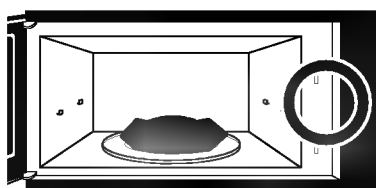
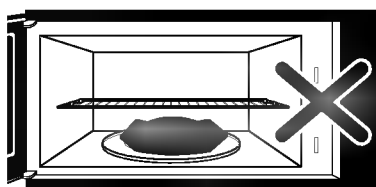
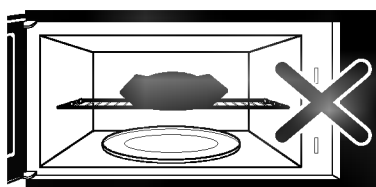

ENTRETIEN

ENTRETIEN ET NETTOYAGE

Maintenez la cavité interne et la surface extérieure propres afin de conserver au four à micro-ondes sa performance initiale et ce, en toute sécurité. Faites particulièrement attention de ne pas laisser la nourriture ni la graisse s'accumuler sur le hublot de la porte interne ni sur le cadre avant du four.

N'utilisez jamais de poudres ni de tampons à récurer. Essuyez l'intérieur et l'extérieur du four à micro-ondes, ainsi que le couvercle de la hotte, situé sous le four, à l'aide d'une solution de nettoyage tiède (et non chaude) et peu concentrée, ainsi qu'un chiffon doux. Ensuite, rincez et essuyez. Servez-vous d'un nettoyeur et d'un poli pour le chrome afin de nettoyer les surfaces de métal, chrome et aluminium. Essuyez immédiatement les éclaboussures avec un essuie-tout, surtout après avoir cuit du poulet ou du bacon. Nettoyez votre four une fois par semaine ou plus si nécessaire.

LA GRILLE DE MÉTAL

Utilisez une solution de nettoyage douce pour nettoyer la grille et frottez-la avec un tampon à récurer en nylon. Asséchez-la complètement. N'utilisez pas de tampons de récurage ni de solvants (de type aérosol) abrasifs.

NETTOYER LES FILTRES POUR LA GRAISSE

Retirez les filtres à mailles de fer pour la graisse situés sur le couvercle de la hotte, sous le four: lavez-les dans l'évier au moins une fois par mois.

1. Pour enlever chacun des filtres, glissez-les en direction de chaque côté du four. Tirez vers le bas et poussez-les de l'autre côté. Les filtres vont tomber.

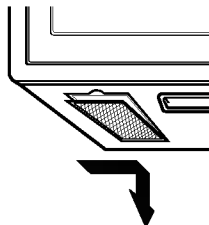

2. Faites tremper les filtres dans l'eau chaude et une solution de nettoyage douce. Rincez et secouez pour les assécher. **N'utilisez pas d'ammoniaque pour nettoyer un filtre à mailles d'aluminium et ne le lavez pas au lave-vaisselle. L'aluminium ternira.**

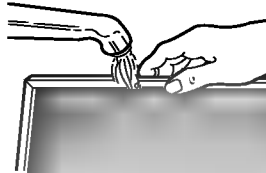

3. Pour remettre les filtres en place, glissez-les dans l'ouverture du côté, poussez vers le haut en direction du centre du four pour les verrouiller en position.

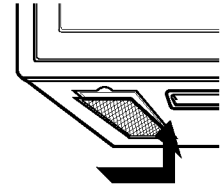

REMARQUE : ne faites pas fonctionner la hotte sans que les filtres ne soient en place.

REPLACEMENT DU FILTRE AU CHARBON

Si votre four est ventilé vers l'intérieur, vous devriez remplacer le filtre au charbon à tous les 6 à 12 mois, même plus souvent si nécessaire. Le filtre au charbon ne peut être nettoyé.

1. Retirez les deux vis de montage de la grille de ventilation (les deux vis du milieu).
2. Penchez la grille vers l'avant, puis retirez-la à l'extérieur.

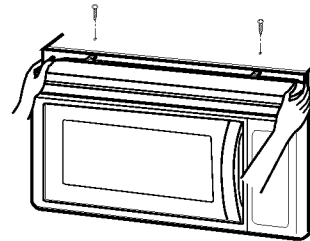

3. Ouvrez la Porte.
4. Appuyez sur le crochet et enlevez le filtre vieilli.

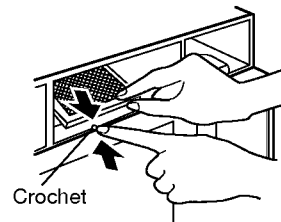

5. Mettez un nouveau filtre en place et fermez la Porte. Le filtre devrait être appuyé selon l'angle illustré ci-dessous.

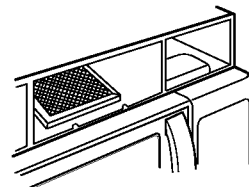

6. Glissez le fond du couvercle de ventilation en place. Poussez sur le dessus jusqu'à ce qu'il soit solidement en place. Vissez les vis de montage. Remettez la tension de la source d'alimentation principale en circuit.

ENTRETIEN

REPLACEMENT DE LA LUMIÈRE/VEILLEUSE DE LA HOTTE

1. Débranchez l'alimentation à partir du panneau électrique ou débranchez le cordon d'alimentation.

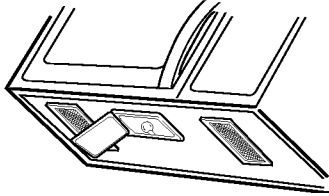

2. Retirez les vis du couvercle de la lumière de la hotte.
3. Dévissez l'ampoule (ou les ampoules) brûlée et remplacez-la (les) avec une (des) ampoule(s) de 30 watts.
4. Remplacez le couvercle de la lumière de la hotte.
5. Remettez l'alimentation en circuit.

REPLACEMENT DE L'AMPOULE DE LA CAVITÉ INTERNE DU FOUR

1. Débranchez l'alimentation à partir du panneau électrique ou débranchez le cordon d'alimentation.
2. Dévissez les vis de montage du couvercle de ventilation (les deux vis du milieu).
3. Penchez le couvercle vers l'avant, puis sortez-le en le soulevant.

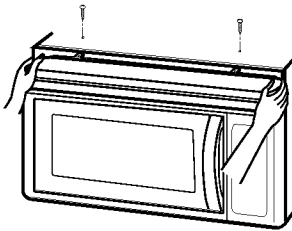

4. Soulevez le support de l'ampoule.

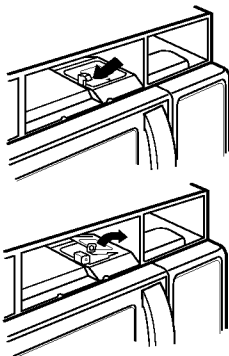

5. Remplacez avec une ampoule pour appareils électroménagers de 30 watts.
6. Remplacez le support de l'ampoule et vissez la vis de montage.
7. Glissez le dessus du couvercle de ventilation en place. Poussez-le par le fond jusqu'à ce qu'il soit fixé en position. Vissez les vis de montage. Remettez l'alimentation en circuit à la source.

QUESTIONS ET RÉPONSES

Q. Puis-je utiliser une grille pour réchauffer ou cuire sur deux niveaux à la fois dans mon four à micro-ondes?

A. N'utilisez que la grille fournie avec votre four à micro-ondes. L'utilisation de toute autre grille pourrait diminuer la performance de la cuisson et même produire un amorçage d'arc (étincelles), ce qui endommagerait votre four.

Q. Puis-je utiliser des plats de métal ou d'aluminium dans mon four à micro-ondes?

A. Le seul métal que l'on puisse utiliser parcimonieusement dans le four est le papier d'aluminium; on s'en sert pour protéger (n'utilisez que des petits morceaux plats). On peut aussi se servir de plats d'aluminium peu profonds (leur profondeur ne doit pas excéder 3/4 po. et ils doivent être remplis de nourriture afin d'absorber l'énergie des micro-ondes). Ne laissez jamais le métal toucher à la cavité interne ni à la porte du four.

Q. Parfois la porte du four semble ondulée; est-ce normal?

A. Cette impression est normale et n'affecte en rien le fonctionnement du four.

Q. Quels sont les bourdonnements que j'entends pendant que mon four fonctionne?

A. Vous entendez le bruit du transformateur lorsque le tube magnétron change de cycle.

Q. Pourquoi mon assiette devient-elle chaude lorsque je fais cuire de la nourriture dedans? Je croyais que cela n'était pas censé se produire.

A. Tandis que la nourriture devient chaude, elle transmet sa chaleur à l'assiette. Utilisez simplement des mitaines à four pour retirer la nourriture après la cuisson.

Q. Que signifie le "temps de repos"?

A. Le "temps de repos" signifie qu'après la cuisson, la nourriture doit être sortie et recouverte pendant un certain temps, ce qui permet de terminer la cuisson. Ceci économise l'électricité et libère le four pour une autre utilisation.

Q. Est-ce que je peux faire éclater du maïs soufflé dans mon four à micro-ondes? Comment puis-je obtenir les meilleurs résultats?

A. Oui. Utilisez des emballages commerciaux de maïs à éclater et suivez les directives du fabricant ou servez-vous de la touche programmée "POPCORN". N'utilisez pas de sacs de papier ordinaires. Faites le "test de l'écoute" et arrêtez le four dès que l'éclatement des grains est à toutes les une ou deux secondes. N'essayez pas de faire éclater les grains qui n'ont pas éclaté la première fois. Vous pouvez également utiliser des contenants conçus spécialement pour faire éclater les grains de maïs. Si vous optez pour cette solution, assurez-vous de bien suivre les directives du fabricant du contenant. Ne faites pas éclater du maïs dans des plats en verre.

Q. Pourquoi y a-t-il de la vapeur qui sort du conduit d'évacuation de l'air?

A. Il est normal que la cuisson produise de la vapeur. Votre four à micro-ondes a été conçu pour laisser s'échapper la vapeur par le conduit de ventilation supérieur.

ENTRETIEN

Vous pouvez utiliser d'avantage de plats dans votre four à micro-ondes que sur une cuisinière ou dans un four conventionnel car les micro-ondes les pénètrent en toute sécurité, tout en cuisant les aliments.

Voici une liste des plats dont vous pouvez vous servir sans danger et ceux que vous devez éviter. Afin de vérifier si un plat qui ne se trouve pas dans la liste ci-dessous peut être utilisé en toute sécurité, faites ce qui suit :

1. Déposez le plat vide dans le four à micro-ondes.
2. Mettez 1 tasse d'eau dans une tasse à mesurer en pyrex et placez-la à côté du plat, dans le four.
3. Mettez le four en marche à la puissance maximale (HI) pendant 1 minute.
4. Si, une fois la minute écoulée, vous touchez au plat et qu'il est tiède, cela signifie que vous ne devriez pas l'cuison au micro-ondes car il absorbe trop les micro-ondes.

GUIDE DES PLATS À L'ÉPREUVE DES MICRO-ONDES

À UTILISER	À NE PAS UTILISER
<p>LE VERRE À L'ÉPREUVE DES MICRO-ONDES : (traité pour des chaleurs intenses) : plats de service fonctionnels, assiettes à pain, assiettes à tarte et à gâteau, tasses à mesurer le liquide, cocottes et bols qui ne possèdent pas de rebords métalliques.</p> <p>LA PORCELAINE : bols, tasses, assiettes de service et plats ne comportant pas de rebords métalliques.</p> <p>LE PLASTIQUE : les pellicules de plastique (servant à recouvrir) - déposez la pellicule sur le plat sans serrer et faites-la adhérer au plat. Laissez la vapeur s'échapper en retournant légèrement un coin. Le plat devrait être suffisamment creux afin que la pellicule ne touche pas à la nourriture. En chauffant, il se peut que la pellicule fonde là où elle touche aux aliments. N'utilisez que des plats et tasses de plastique ainsi que des contenants semi-rigides pour le congélateur et des sacs de plastique pour une période de cuisson brève. Utilisez ces plats parcimonieusement car la chaleur des aliments peut amollir le plastique.</p> <p>LE PAPIER : les essuie-tout, le papier ciré, les serviettes et assiettes en papier ne comportant pas de rebord ni de dessin en métal. Recherchez l'étiquette du fabricant pour vous assurer qu'ils sont à l'épreuve des micro-ondes.</p>	<p>LES PLATS DE MÉTAL : le métal isole la nourriture des micro-ondes, ce qui produit une cuisson inégale. Évitez d'utiliser des broches de métal, thermomètres ou plateaux d'aluminium. Les plats de métal peuvent provoquer un amorçage d'arc et endommager votre four à micro-ondes.</p> <p>LES DÉCORATIONS DE MÉTAL : toutes les assiettes et plats de cuisson avec rebords de métal. La bordure métallique altère la cuisson et peut endommager le four.</p> <p>LE PAPIER D'ALUMINIUM : évitiez d'utiliser de grandes feuilles d'aluminium car elles empêchent la cuisson et peuvent même causer un amorçage d'arc dangereux. Servez-vous de petits morceaux d'aluminium afin de protéger les cuisses et les ailes du poulet. Assurez-vous de tenir TOUT papier d'aluminium à une distance minimale d'un pouce des parois internes et de la porte du four.</p> <p>LE BOIS : les bols et les planches de bois sécheront et peuvent craquer lorsqu'ils sont utilisés au four à micro-ondes. Les paniers réagissent de la même façon.</p> <p>LES PLATS REFERMÉS : laissez toujours une ouverture afin de laisser la vapeur s'échapper. Percez les sacs de plastique des légumes avant de procéder à la cuisson. Les plats fermés peuvent exploser.</p> <p>LE PAPIER BRUN : évitiez d'utiliser des sacs de papier brun car ils absorbent trop de chaleur et pourraient brûler.</p> <p>PLATS FÊLÉS OU ÉBRÉCHÉS : les plats craqués, fêlés ou ébréchés peuvent briser à l'intérieur du four.</p> <p>ATTACHES AVEC FIL DE MÉTAL: retirez ce type d'attaches des sacs en plastique ou en papier car ils deviennent très chauds et peuvent être la cause d'un incendie.</p>

AVANT DE PLACER UN APPEL DE SERVICE

Consultez la liste suivante afin de vérifier si vous avez vraiment besoin de faire appel à un technicien. Avant de placer un appel de service, référez-vous à votre guide d'utilisation, en particulier aux sections concernant votre problème particulier.

Aucune des fonctions du four à micro-ondes ne se mettent en marche:

- Vérifiez s'il n'y a pas un fusible sauté ou un disjoncteur hors circuit.
- Vérifiez si le four est bien branché à la source d'électricité de la maison.
- Vérifiez si les commandes sont bien ajustées.

Si l'ampoule interne ne s'allume pas:

- L'ampoule n'est pas bien vissée ou elle est défectueuse.

Si le four ne cuit pas:

- Vérifiez si le panneau des commandes a été bien programmé.
- Vérifiez si la porte est bien fermée.
- Assurez-vous d'avoir appuyé sur la touche de départ "START".
- Assurez-vous que la sonde thermique a été correctement insérée dans la douille.
- Assurez-vous de ne pas avoir parti la minuterie au lieu d'une fonction de cuisson.

Si le four prend trop de temps (ou pas assez) à cuire:

- Vérifiez si vous avez choisi la bonne intensité de puissance.

Si l'horloge ne garde pas bien son heure:

- Vérifiez si la fiche d'alimentation est bien enfoncée dans la prise de courant.
- Assurez-vous que le four est le seul appareil électrique sur le circuit.

Si la cuisson des aliments est inégale:

- Assurez-vous de disposer les aliments de façon uniforme.
- Les aliments étaient-ils complètement décongelés avant la cuisson?
- Vérifiez le placement des morceaux d'aluminium utilisés pour empêcher certaines parties de trop cuire.

Si les aliments ne sont pas assez cuits:

- Vérifiez la recette pour voir si vous avez bien suivi toutes les instructions (quantités, durées & niveaux de puissance).
- Assurez-vous que le four soit sur un circuit électrique indépendant.
- Les aliments étaient-ils complètement décongelés avant la cuisson?

Les aliments sont trop cuits:

- Vérifiez la recette pour voir si vous avez bien suivi toutes les instructions (quantités, durées, dimensions des plats & niveaux de puissance).

S'il se produit un amorçage d'arc (étincelles):

- Assurez-vous d'utiliser des plats de cuisson conçus pour la cuisson au micro-ondes.
- N'utilisez jamais d'attaches avec fil de métal.
- Ne faites jamais fonctionner le four quand il est vide.
- Si vous cuisez avec la grille de métal, assurez-vous de bien l'utiliser et qu'elle soit installée sur ses quatre supports.

Si l'affichage indique que la minuterie effectue son compte à rebours mais le four ne cuit pas:

- Assurez-vous que la porte soit bien fermée.
- Vérifiez si vous n'avez pas activé la minuterie à la place d'une fonction de cuisson.

AVANT DE PLACER UN APPEL DE SERVICE

Vous pouvez fréquemment régler le problème vous-même. Si votre four à micro-ondes ne fonctionne pas adéquatement, identifiez la nature du problème en vous référant à la liste ci-dessous et appliquez les solutions indiquées.

Si votre four à micro-ondes ne donne pas encore son plein rendement, contactez le centre de service autorisé de Sears le plus près de chez-vous; nos techniciens peuvent faire face à toute situation.

PROBLÈME	SOLUTION
Le four à micro-onde ne se met pas en marche	Le fil d'alimentation est-il branché? La porte est-elle fermée? Le minutage de la cuisson n'est pas sélectionné. La température n'est pas réglée ou la sonde n'est pas branchée.
Amorçage d'arc (étincelles)	Utilisez des plats de cuisson conçus pour la cuisson au micro-ondes. La sonde n'est pas insérée au bon endroit. Ne faites pas fonctionner le four lorsqu'il est vide.
Heure du jour incorrecte	Reprogrammez la bonne heure.
Le voyant lumineux de la sonde clignote	La sonde n'est pas branchée correctement?
Cuisson inégale des aliments	Utilisez les plats de cuisson recommandés. Retournez ou brassez les aliments. Les aliments n'étaient pas complètement décongelés.
Aliments trop cuits	La sonde n'est pas insérée au bon endroit. Le niveau de puissance et le minutage de la cuisson n'étaient pas réglés correctement. Le réglage thermométrique de cuisson n'est pas le bon.
Aliments pas assez cuits	Utilisez les plats de cuisson recommandés. La sonde n'est pas insérée au bon endroit. Les aliments n'étaient pas complètement décongelés. Le niveau de puissance et le minutage de la cuisson n'étaient pas réglés correctement. Le réglage thermométrique de cuisson n'est pas le bon. Les ouvertures de ventilation sont obstruées.
Décongelation incorrecte	Utilisez les plats de cuisson recommandés. Retournez ou brassez les aliments. Le niveau de puissance et le minutage de la cuisson n'étaient pas réglés correctement.
La lumière du four ne s'allume pas	Le cordon d'alimentation est-il branché? La porte est-elle fermée? Le minutage est-il sélectionné L'ampoule est-elle brûlée?

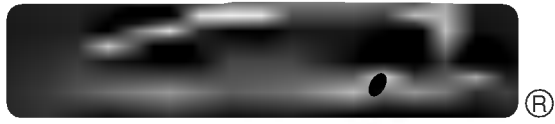

LE SERVICE SEARS

NOUS EFFECTUONS LE SERVICE SUR TOUT CE QUE NOUS VENDONS

"Nous effectuons le service sur tout ce que nous vendons":cet énoncé est notre promesse formelle que Sears sera là pour vous en cas de besoin, car nous sommes présents partout à l'échelle du pays: c'est l'assurance que vous pourrez compter sur nous.

Votre four à micro-ondes Kenmore de Sears est d'autant plus précieux lorsque vous savez qu'il y a un Centre de service près de chez-vous, où vous attendent des techniciens qualifiés—des gens professionnels, entraînés spécifiquement dans la connaissance des produits Sears et qui ont les pièces, les outils et les équipements pour honorer notre engagement envers vous.—"Nous effectuons le service sur tout ce que nous vendons!"

POUR QUE VOTRE FOUR À MICRO-ONDES AIT ENCORE PLUS DE VALEUR, PROCUREZ-VOUS UN PLAN D'ENTRETIEN DE SEARS.

Les fours à micro-ondes Kenmore de Sears sont conçus, fabriqués et testés pour vous donner de nombreuses années de fidèle service. Pourtant, il se peut qu'un appareil de qualité nécessite un entretien de temps à autre. Le plan d'entretien de Sears est plus qu'une extension de la garantie.

Il procure une protection complète contre les factures de réparation inattendues et tous les inconvénients qui s'ensuivent. Vous avez ainsi l'assurance d'un maximum d'efficacité de la part de votre four à micro-ondes.

Voici un tableau comparatif du Plan d'entretien et de garantie vous démontrant les bénéfices d'une telle protection pour votre four à micro-ondes.

ANNÉES D'UTILISATION PROTECTION	1e ANNÉE	2e ANNÉE	3e ANNÉE	4e ANNÉE	5e ANNÉE
1. Remplacement du magnétron.	G	G	Pièces = G Maind'oeuvre=PE	Pièces = G Maind'oeuvre=PE	Pièces = G Maind'oeuvre=PE
2. Pièces et service requis à cause de défauts dans la fabrication ou de faiblesses dans la main-d'oeuvre.	G	G	PE	PE	PE
3. Ajustements mécaniques et entretien nécessaires.	G	G	PE	PE	PE
4. Toutes les pièces et l'entretien nécessaires au bon fonctionnement non couverts par la garantie.	PE	PE	PE	PE	PE
5. Problèmes non techniques tels que l'explication des instructions, seront sans frais.	PE	PE	PE	PE	PE
6 Entretien préventif annuel sur demande.	PE	PE	PE	PE	PE

G=GARANTIE

PE=PLAN D'ENTRETIEN

COMMUNIQUEZ AUJOURD'HUI AVEC VOTRE REPRESENTANT KENMORE OU VOTRE CENTRE DE SERVICE SEARS AFIN DE VOUS PROCURER UN PLAN D'ENTRETIEN DE SEARS.

GARANTIE

LA GARANTIE DES FOURS À MICRO-ONDES KENMORE

- Pendant "DEUX ANS" à partir de la date d'achat, Sears réparera tout défaut de matériel et de conception sans frais, incluant la main-d'oeuvre. Cette garantie est sujette aux exclusions mentionnées ci-dessous.
- Pendant les "TROIS" prochaines années, Sears remplacera le magnétron sans frais, excluant la main-d'oeuvre.
- Cette garantie s'ajoute à toute garantie statutaire.

CATÉGORIE DE PRODUCT

Four à micro-ondes de table
(toutes grandeurs)

SERVICE

Apportez au Centre de service

Four à micro-ondes/convection et hotte

Service à domicile

CE QUI N'EST PAS COUVERT:

1. L'installation.
2. Dommages causés par une tension inadéquate.
3. Dommages causés par une mauvaise utilisation ou abus.
4. Dommages causés par un incendie, inondation, ou désastre naturel.

Nous défendons à qui que ce soit, représentant ou autre, d'offrir une garantie ou d'assumer des responsabilités autres que celles mentionnées ici. Toute entente en dehors des conditions déjà citées, ou qui contredirait ces dernières, deviendra nulle et sans effet. La partie gratuite du service que couvre cette garantie ne s'appliquera qu'aux fours à micro-ondes Kenmore de Sears utilisés à des fins domestiques.

COMMENT OBTENIR LE SERVICE SOUS GARANTIE

1. Apportez votre four à micro-ondes au Centre de service ou magasin Sears le plus près de chez-vous.
2. Pour le service "à domicile", contactez le Centre de service ou magasin Sears le plus près de chez-vous.

SEARS DU CANADA INC.
222, Jarvis St. Toronto, Ontario M5B 2B8

Téléphonez au :

1-800-LE-FOYER^{MD}

(1-800-533-6937)

24 heures par jour, 7 jours par semaine

Pour la réparation des appareils électroménagers de grandes marques à **votre domicile** ... peu importe le fabricant ou le détaillant!

Pour connaître l'emplacement du **Service des pièces et de l'entretien Sears** le plus proche afin d'apporter à l'atelier des produits tels que des aspirateurs, tondeuses à gazon ou appareils électroniques.

Pour connaître le n° de téléphone du **Service des pièces et de l'entretien Sears** afin de commander les pièces de rechange, accessoires et manuels d'instructions requis pour effectuer vous-même les réparations.

www.sears.ca

Pour acheter ou demander des renseignements sur un contrat d'entretien Sears, téléphonez au :

1-800-361-6665

de 9 h à 23 h du lundi au vendredi (HNE), de 9 h à 16 h le samedi

For service in english :

1-800-4-MY-HOME[®]

(1-800-469-4663)

www.sears.ca



[®] Marque déposée/^{MC} Marque de commerce de Sears, Roebuck and Co. utilisée en vertu d'une licence de Sears Canada
^{®/TM} Trademarks of Sears, Roebuck and Co. used under license by Sears Canada