



РЕСИВЕР/DVD ПЛЕЕР/ВИДЕОКАССЕТНЫЙ МАГНИТОФОН

ИНСТРУКЦИЯ ПО ЭКСПЛУАТАЦИИ

МОДЕЛЬ : DT-S797

(Центральный модуль: DT-S797, Акустические системы:
DTE-655T, DTE-655C, DTE-606W)



Обязательно полностью прочитайте данную инструкцию перед тем, как включать видеомagnитoфон, пользоваться им или настраивать его.

Срок службы прибора 7 лет со дня передачи тов3
потребителю.

Информация: <http://www.lg.ru>
служба LG Electronics (095)771-76-76

Меры предосторожности/Важные замечания по эксплуатации видеосенра



ВНИМАНИЕ

ОПАСНОСТЬ
ПОРАЖЕНИЯ
ЭЛЕКТРИЧЕСКИМ
ТОКОМ.
НЕ ОТКРЫВАТЬ!



ВНИМАНИЕ: ЧТОБЫ ИЗБЕЖАТЬ ПОРАЖЕНИЯ ЭЛЕКТРИЧЕСКИМ ТОКОМ, НЕ СНИМАЙТЕ КРЫШКУ (ИЛИ ЗАДНЮЮ СТЕНКУ). ВНУТРИ ПРИБОРА НЕТ ЭЛЕМЕНТОВ, ПРЕДНАЗНАЧЕННЫХ ДЛЯ РЕГУЛИРОВКИ ПОТРЕБИТЕЛЕМ.
ПО ВОПРОСАМ ОБСЛУЖИВАНИЯ ОБРАЩАЙТЕСЬ К КВАЛИФИЦИРОВАННОМУ СПЕЦИАЛИСТУ.



Символ молнии со стрелкой в равностороннем треугольнике предназначен для предупреждения пользователя о наличии опасного напряжения внутри корпуса изделия, достаточно большого, чтобы вызвать поражение человека.



Восклицательный знак внутри равностороннего треугольника предназначен для предупреждения пользователя о наличии важных сведений о работе и о техническом обслуживании, содержащихся в прилагаемой к устройству инструкции.

ОСТОРОЖНО: ЧТОБЫ ПРЕДОТВРАТИТЬ ВОЗГОРАНИЕ ИЛИ ПОРАЖЕНИЕ ЭЛЕКТРИЧЕСТВОМ, НЕ ДОПУСКАЙТЕ ПОПАДАНИЯ В ПРИБОР ВОДЫ.

CLASS 1 LASER PRODUCT
KLASSE 1 LASER PRODUKT
LUOKAN 1 LASER LAITE
KLASS 1 LASER APPARAT
CLASSE 1 PRODUIT LASER

ОСТОРОЖНО:

В вашем цифровом плеере DVD имеется лазерная система. Чтобы правильно пользоваться прибором, внимательно и целиком ознакомьтесь с руководством. Сохраните его, чтобы иметь возможность обратиться к нему в будущем. Если плееру потребуется техническое обслуживание, обратитесь к квалифицированному специалисту - см. «порядок действий при техническом обслуживании»

Использование органов управления, выполнение регулировок или действий, не указанных в данной инструкции, может привести к опасному облучению.

Чтобы не подвергаться прямому воздействию луча лазера, не пытайтесь открывать корпус прибора. **НЕ ДОПУСКАЙТЕ ПОПАДАНИЯ ЛУЧА ЛАЗЕРА В ГЛАЗА.**

ОСТОРОЖНО: Попадание на плеер брызг или капель воды не допускается. Запрещается ставить на плеер вазы и другие сосуды с жидкостями.



Замечания об авторских правах:

Закон запрещает копировать, распространять, показывать, передавать по кабельным сетям, проигрывать в общественных местах и сдавать в аренду материалы, защищенные авторским правом, без соответствующего разрешения.

DVD плеер имеет функцию защиты от перезаписи, разработанную компанией Macrovision. Некоторые диски имеют защиту от записи в виде дополнительного сигнала. Данный продукт содержит технологию защиты авторских прав, которая защищается с помощью патентов США и других прав интеллектуальной собственности, которыми владеет Macrovision Corporation и другие владельцы прав. Для использования данной технологии защиты авторских прав должно быть получено разрешение Macrovision Corporation. Она предназначена для домашнего и иного ограниченного использования, если только иное не разрешено Macrovision Corporation. Инженерный анализ или разборка запрещены.

ЗАВОДСКОЙ НОМЕР: На задней стенке плеера находится заводской номер. Заводской номер не повторяется, он свой на каждом плеере. Занесите сюда всю необходимую информацию и сохраните руководство как свидетельство вашего приобретения плеера.

Номер модели: _____

Заводской номер: _____

Возможности плеера:

- Полная гибкость, позволяющая воспроизводить диски DVD, VCD, аудио CD, видеокассеты VCR, DVD-R, DVD-RW и DVD+RW.
- Записывающая телевизионную передачу на видеокассету, вы сможете смотреть DVD-диск.
- Пульт ДУ позволяет управлять проигрыванием как DVD, так и кассет.
- Возможность перезаписи с DVD на видеокассету (если она не защищена от записи Macrovision).
- Усилитель, встроенный в DVD-плеер.
- Встроенный AM/FM Тюнер
- Декодер Dolby Digital
- Декодер DTS
- Стереовидеомагнитофон.

Важные замечания по эксплуатации видеосенра

Управление как DVD проигрывателем, так и видеомагнитофоном осуществляется при помощи одного набора кнопок. Следующие кнопки могут оказаться полезными при управлении определенной компонентой.



- 1 Кнопка POWER**
Нажмите кнопку POWER на пульте дистанционного управления или передней панели, чтобы включить прибор.
- 2 Кнопка DVD**
Нажмите кнопку DVD на пульте дистанционного управления, чтобы перейти в режим управления DVD.
- 3 Кнопка VCR**
Нажмите кнопку VCR на пульте дистанционного управления, чтобы перейти в режим управления видеомагнитофоном.
- 4 Кнопка DVD/VCR**
Используйте кнопку DVD/VCR на передней панели для переключения между DVD и видеомагнитофоном.

Содержание

Введение	
Меры предосторожности	2
Важные замечания по эксплуатации видеосистемы	2
Содержание	3
Перед началом работы	4-5
Диски, которые можно проигрывать на плеере	4
Меры предосторожности	5
Замечания о дисках	5
Символы	5
Передняя панель/Дисплей	6
Пульт дистанционного управления	7
Задняя панель	8
Подготовка	
Подключение	9-10
Подключение к ТВ	9
Соединители радиоантенны	9
Подсоединение акустической системы	10
Размещение акустических систем	10
Перед началом работы	11
Мини-справочник по звуковым режимам	11
Звуковой режим	11
Перед началом работы - функции видеомагнитофона	12-16
Настройка видеоканала телевизора	12
Первое включение видеомагнитофона	12
Установка времени вручную	13
Выбор системы цветности	13
Как пользоваться главным меню	14
Автоматическая настройка приема телевизионных каналов	14
Ручная настройка приема телевизионных каналов	15
Изменение порядка следования телевизионных каналов в памяти	16
Удаление телевизионных каналов	16
Перед началом работы - функции DVD-плеера	17-20
Общее описание	17
Экранное меню	17
Начальные установки	18-20
• Общие сведения о начальных настройках	18
• Язык	18
• Изображение	18
• Настройка акустических систем формата 5.1	19
• Другие	19
• Родительский надзор	20
Работа	
Кассеты	21-23
Воспроизведение	21
• Пропуск коммерческих вставок	21
• OPR (Оптимальное качество изображения)	21
Немедленная запись по таймеру	22
Режим записи по таймеру с использованием экранного меню	23
Использование DVD и Video CD	24-26
Воспроизведение DVD и Video CD	24
Основные возможности	24
• Переход к другому разделу	24
• Переход к другой главе или дорожке	24
• Замедленное воспроизведение	24
• Неподвижное изображение и кадровое воспроизведение	25
• Поиск	25
• Произвольно	25
• Повтор	25
• Повтор A-B	25
• Поиск по времени воспроизведения	25
• Объемный 3D	25
• Масштаб	26
• Поиск метки	26
• Другие функции DVD	26
• Меню раздела	26
• Меню диска	26
• Угол зрения	26
• Изменение языка звукового сопровождения	26
• Выбор звукового канала	26
• Субтитры	26
Использование Audio CD и дисков MP3/WMA	27-28
Воспроизведение Audio CD и MP3/WMA дисков	27
• Примечания о файлах MP3/WMA	27
• Пауза	28
• Переход к другой дорожке	28
• Повтор дорожки/всего/выкл.	28
• Поиск	28
• Произвольно	28
• Повтор A-B	28
• Объемный 3D	28
• Изменение звукового канала	28
Работа с дисками JPEG	29
Просмотр диска JPEG	29
• Перемещение к другому файлу	29
• Неподвижное изображение	29
• Переворот картинки	29
• Поворот картинки	29
• Примечания о файлах JPEG	29
Воспроизведение по программе	30
Воспроизведение по программе Audio CD и MP3/WMA-дисков	30
Воспроизведение диска по программе дисков VIDEO CD	30
• Повторное воспроизведение заданных дорожек	30
• Удаление дорожки из списка программы	30
• Удаление всего списка программы	30
Дополнительные функции видеомагнитофона	31-32
Экранное меню	31
Счетчик пленки	31
Видеодоктор (Самопроверка)	31
Просто повтор (ez repeat)	31
Стереосистема	32
Совместимость широкоэкранный формат 16:9	32
Дополнительные функции DVD плеера	33
Память последней настройки	33
Хранитель экрана	33
Дополнительные операции записи	34
Копирование DVD на видеокассету	34
Запись с другого видеомагнитофона	34
Использование радиоприёмника	35-36
Предварительная настройка станций	35
Использование радио	35
Удаление всех занесённых в память станций	35
Ручная настройка	36
Автоматическая настройка	36
Отключение звука	36
Справка	
Настройка акустических систем	37
Устранение возможных неисправностей	38
Список кодов языков	39
Список кодов стран	40
Технические характеристики	41
Условные обозначения	
 означает возможность причинения вреда плееру или другого материального ущерба.	
 указывает на особенности данной модели плеера.	
 указывает на полезные советы по использованию плеера.	

Перед началом работы

Диски, которые можно проигрывать на плеере

	DVD (диск 8 см /12 см)
	Видео компакт-диск (диск 8 см /12 см)
	Аудио компакт-диск (диск 8 см /12 см)

Кроме того, кинотеатр может проигрывать DVD-R, DVD±RW, Kodak PICTURE CD, SVCD и CD-R или CD-RW диски, на которых содержатся аудиозапись или файлы MP3, WMA или JPEG.

Примечания

- В зависимости от записывающего аппарата или от самого диска CD-R/RW (или DVD-R/±RW) некоторые диски CD-R/RW (или DVD-R/±RW) невозможно воспроизвести на вашем плеере.
- Не наклеивайте никаких этикеток на любую из сторон диска (рабочую или тыльную).
- Не используйте диски необычной формы (например, восьмиугольные диски или диски в форме сердца). Они могут привести к сбоям в работе проигрывателя.

Замечание о DVD и видеодисках

Некоторые особенности воспроизведения DVD и видеодисков зависят от программного обеспечения диска. Так как данный плеер воспроизводит DVD и Video CD диски в соответствии с их программным обеспечением, при воспроизведении конкретных дисков некоторые функции могут быть недоступны, в то же время могут появиться дополнительные функции. Прочитайте инструкции к DVD или видеодиску. Некоторые DVD диски предназначены для особых целей и могут не воспроизводиться данным плеером.

Код региона DVD плеера и DVD дисков

Данный DVD плеер разработан и произведен для проигрывания DVD дисков региона "5". Код региона на упаковке некоторых DVD дисков указывает, плееры каких регионов могут проигрывать данный диск. Данный плеер может проигрывать только DVD диски региона "5" или "ALL". При попытке воспроизвести другой диск на экране телевизора появится сообщение "Check Regional Code" (Проверьте код региона). На некоторых DVD дисках код региона может быть не указан, тем не менее, регион воспроизведения этих дисков может быть ограничен.



Определение терминов

Раздел (только DVD)

Фильм, сопровождающие материалы, дополнительные материалы, музыкальный альбом. Каждому разделу присвоен уникальный номер, что дает возможность быстро перейти к нужному месту.

Глава (только DVD)

Секция видео или музыкального произведения, меньшая, чем раздел.

Раздел состоит из одной или нескольких глав. Каждой главе присвоен уникальный номер, что дает возможность быстро перейти к нужному месту. На некоторых дисках разбиение на главы не используется.

Дорожка (только видео CD и аудио CD)

Единица видео или музыкального произведения на видео CD или на аудио CD. Каждая дорожка обозначена номером, позволяющим быстро перейти к нужному месту.

Сцены

На видео CD с поддержкой функции PBC (контроль воспроизведения) подвижные и неподвижные изображения объединены в разделы, которые называются "Сцены" (Scenes). Каждая сцена отображается в экранном меню. Каждой сцене присвоен уникальный номер, что дает возможность быстро перейти к нужному месту.

Сцена может состоять из одной или нескольких дорожек.

Разновидности видеодисков

Существует две разновидности видеодисков:

Video CD с поддержкой PBC (версия 2. 0)

Функция PBC (контроль воспроизведения) позволяет интерактивно взаимодействовать с системой посредством меню, функций поиска или других операций, напоминающих работу с компьютером. Кроме того, такой диск может содержать неподвижные изображения высокого разрешения.

Video CDs без поддержки PBC (версия 1. 1)

Работают подобно аудио CD. Позволяют воспроизводить видеозображение и звук, но не поддерживают функции PBC.

Перед началом работы (продолжение)

Меры предосторожности

Правила обращения с прибором

Транспортировка прибора

При транспортировке пользуйтесь оригинальной упаковкой прибора. Чтобы максимально защитить прибор, упаковывайте его так, как он был упакован при выпуске с завода-изготовителя.

Установка прибора

Данный прибор может создавать помехи телевизорам и радиоприемникам, что может привести к снижению качества изображения или звука. В этом случае переместите прибор подальше от телевизора или радиоприемника или выньте диск и выключите прибор.

Сохранение корпуса в хорошем состоянии

Не пользуйтесь летучими жидкостями, такими как жидкость от насекомых в аэрозоле, вблизи прибора. Не кладите на прибор резиновые или пластиковые предметы на длительное время. Они могут оставить пятна на поверхности прибора.

Чистка прибора

Чистка корпуса

При чистке пользуйтесь мягкой сухой тканью. Если поверхность очень грязная, слегка смочите ткань слабым растворителем. Не пользуйтесь сильными растворителями, такими как спирт или бензин, так как они могут повредить поверхность прибора.

Как получить четкое изображение

Плеер DVD - высокотехнологичное прецизионное устройство. Если объектив и детали дисководов загрязнены или изношены, качество изображения становится плохим.

Рекомендуется проводить проверку и чистку прибора через каждые 1, 000 часов работы. (Точная цифра зависит от условий использования.)

За подробностями обратитесь в ближайшему продавцу нашей техники.

Замечания о дисках

Обращение с дисками

Не прикасайтесь к поверхности диска с записью. Держите диск за края, чтобы не оставлять на поверхности следов от пальцев.

Не приклеивайте к поверхности диска бумагу или липкую ленту.



Хранение дисков

После проигрывания храните диск в коробке. Не храните диски на солнце или вблизи источников тепла; не оставляйте диски в машине, так как если на нее начнет светить солнце, температура в салоне может существенно повыситься.

Чистка дисков

Отпечатки пальцев и пыль на диске вызывают искажения изображения и звука. Перед воспроизведением протрите диск чистой тканевой салфеткой. Протирайте диск от центра к краям.

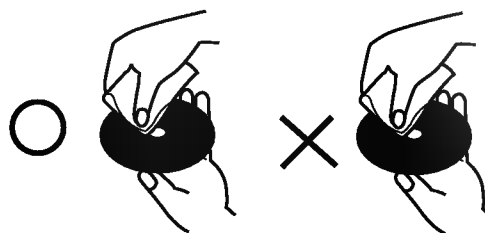

Не пользуйтесь сильными растворителями, такими как спирт, бензин, имеющиеся в продаже чистящие средства или аэрозольное антистатическое средство для старых виниловых пластинок.

Символы







Значение символа

На экране телевизора во время работы может появляться значок “”.

Он означает, что функция, указанная в руководстве, отсутствует на данном конкретном видеодиске.

Условные обозначения в руководстве

Разделы данного руководства, применимые только к определенным типам дисков, обозначены одним из следующих символов.

-  DVD
-  Видео CD с функцией PBC (контроль воспроизведения).
-  Видео CD без функции PBC(контроль воспроизведения).
-  Аудио CD.
-  Диск MP3.
-  Диск WMA.
-  Диск JPEG.

Передняя панель/Дисплей

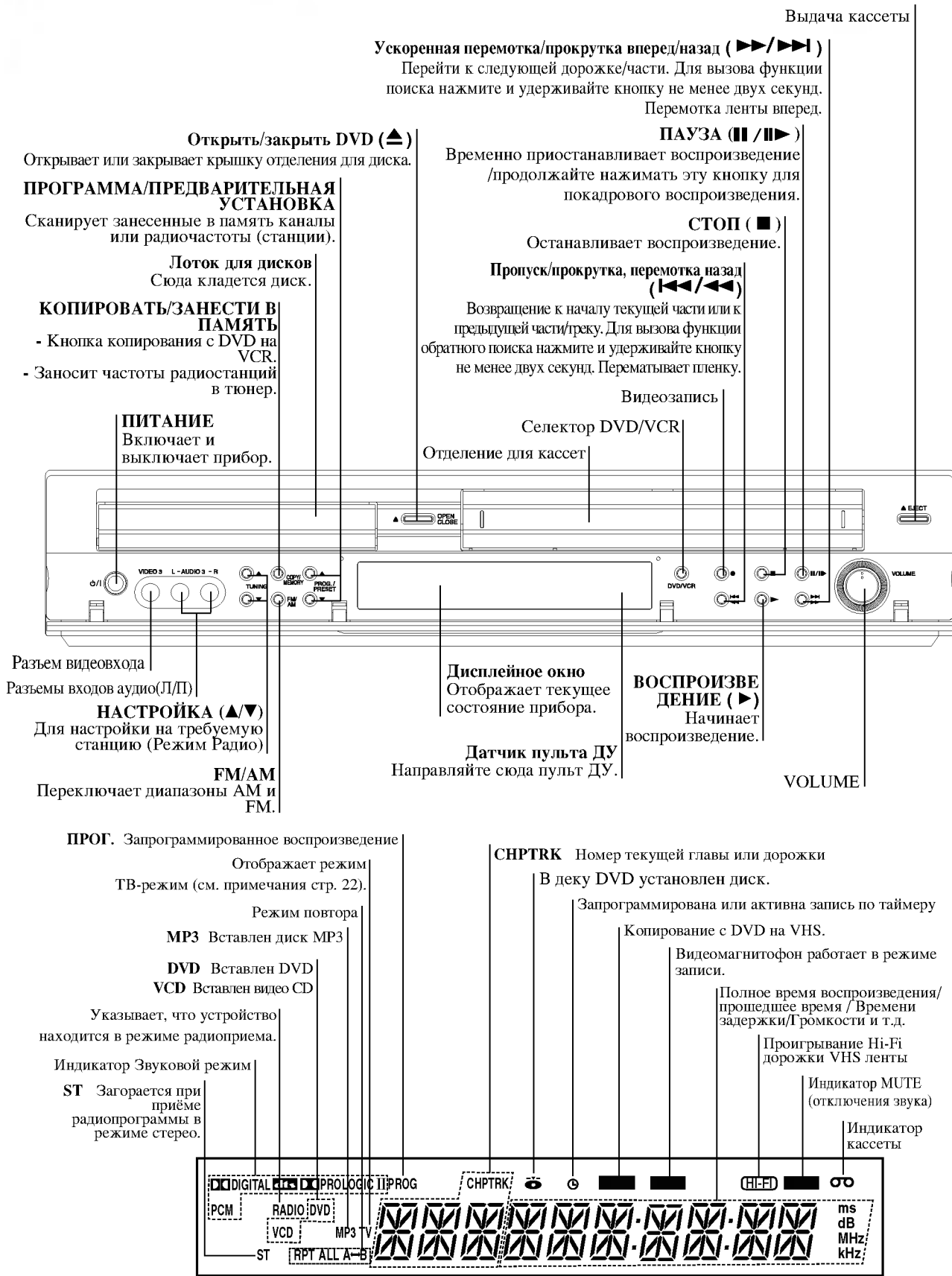

Пульт дистанционного управления

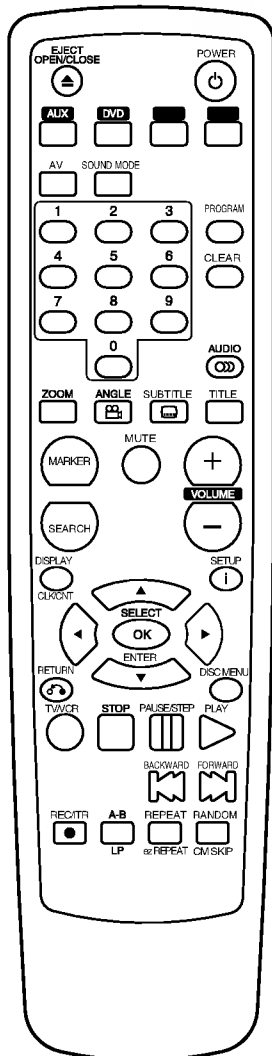

ОТКРЫТЬ/ЗАКРЫТЬ ВЫДАЧА

- Открывает или закрывает крышку отделения для диска.
- Выдача ленты.

ПИТАНИЕ

Включает или выключает прибор.

AUX

Выбирается цифровой сигнал с разъёма **DIGITAL AUDIO IN (OPTICAL)**.

Кнопка переключения DVD VCR

Переключает режим работы пульта дистанционного управления.

Кнопка выбора FM/AM

Выберите этот тюнер прибора для прослушивания (диапазоны FM или AM).

AV

Переключает вход, используемый при записи на ленту.

SOUND MODE

Кнопки с цифрами 0-9
Выбирают пронумерованные пункты меню.

ПРОГРАММА

Показывает или убирает с экрана меню программ.

ОЧИСТКА

- Убирает номер дорожки из меню программ или отметку из меню **ПОИСК МАРКЕРА**.
- Сбрасывает счетчик ленты на ноль.
- Нажатие кнопки удаляет записанные станции из памяти.

АУДИО

Переключает язык (DVD) или канал звука (CD).

УВЕЛИЧЕНИЕ

Увеличивает видеоизображение.

Угол

Позволяет переключить угол камеры DVD, если такое предусмотрено программным обеспечением диска.

СУБТИТРЫ

Выбирает язык субтитров.

РАЗДЕЛ

Показывает меню раздела диска, если таковое имеется.

МАРКЕР

Позволяет отметить любое место во время воспроизведения.

ПОИСК

Показывает меню **ПОИСК МАРКЕРА**.

MUTE

Мгновенное отключение аудиосистемы DVD/видеомагнитофона-приемника.

VOLUME (+/-)

ОТОБРАЖЕНИЕ ЧАСЫ/СЧЕТЧИК
Включает отображение на экране текущего времени или счетчика.

НАСТРОЙКА/ i

Показывает или убирает меню настроек.

◀ ▶ ▲ ▼ (влево/вправо/вверх/вниз)

- Выбор пункта меню
- Выбор программы на ВМ или тюнере (▲/▼).
- Ручная регулировка изображения с видеокассеты.
- Настройка на нужную радиостанцию (◀/▶).

ВЫБОР/ВВОД/OK

- Подтверждает выбор пункта меню.
- Ввод в тюнер частоты радиостанции.

ВОЗВРАТ

- Закрывает меню настроек.
- Отображает меню видео CD с поддержкой функции PBC.

МЕНЮ ДИСКА

Отображает меню DVD диска.

TV/VCR

Переключает тюнер телевизора и встроенный тюнер видеомагнитофона.

ОСТАНОВ (■)

Останавливает воспроизведение.

ПАУЗА/ШАГ

Временно приостанавливает воспроизведение /нажимайте повторно для пошагового воспроизведения.

ВОСПРОИЗВЕДЕНИЕ (▶)

Включает воспроизведение.

Пропуск/сканирование назад (◀◀) /

Перемотка назад

- Поиск назад*/переход к началу текущей главы или дорожки, переход к предыдущей главе или дорожке.
- Включает перемотку ленты назад.

* Нажмите кнопку и удерживайте ее нажатой две секунды.

Пропуск/сканирование вперед (▶▶) /

Перемотка вперед

- Поиск вперед*/переход к следующей главе или дорожке.
- Включает перемотку ленты вперед.

* Нажмите кнопку и удерживайте ее нажатой две секунды.

ЗАПИСЬ/ITR

Включает запись входного сигнала на ленту.

A-B/LP

- Переключает порядок повтора.
- Переключает скорость записи на ленту.

ПОВТОР/ez ПОВТОР

- Включает режим повтора главы, дорожки, раздела, всего диска.
- ez ПОВТОР

СЛУЧАЙНЫЙ/СМ ПРОПУСК

- Включает режим воспроизведения дорожек в случайном порядке.
- СМ ПРОПУСК

Диапазон работы пульта дистанционного управления

При нажатии кнопок направляйте пульт дистанционного управления на переднюю стенку приемника.

- **Диапазон:** Примерно 23 фута (7 м) от приемника
- **Угол:** Примерно 30° в любом направлении от передней стенки приемника

Установка батареек в пульт дистанционного управления

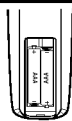

⚠ Внимание

Снимите крышку отсека для батареек на задней панели пульта дистанционного управления и вставьте две батарейки R03 (тип AAA), соблюдая полярность.

Не используйте одновременно старую и новую батарейки. Никогда не используйте одновременно батарейки разных типов (обычную, алкалиновую и т.п.).

Задняя панель

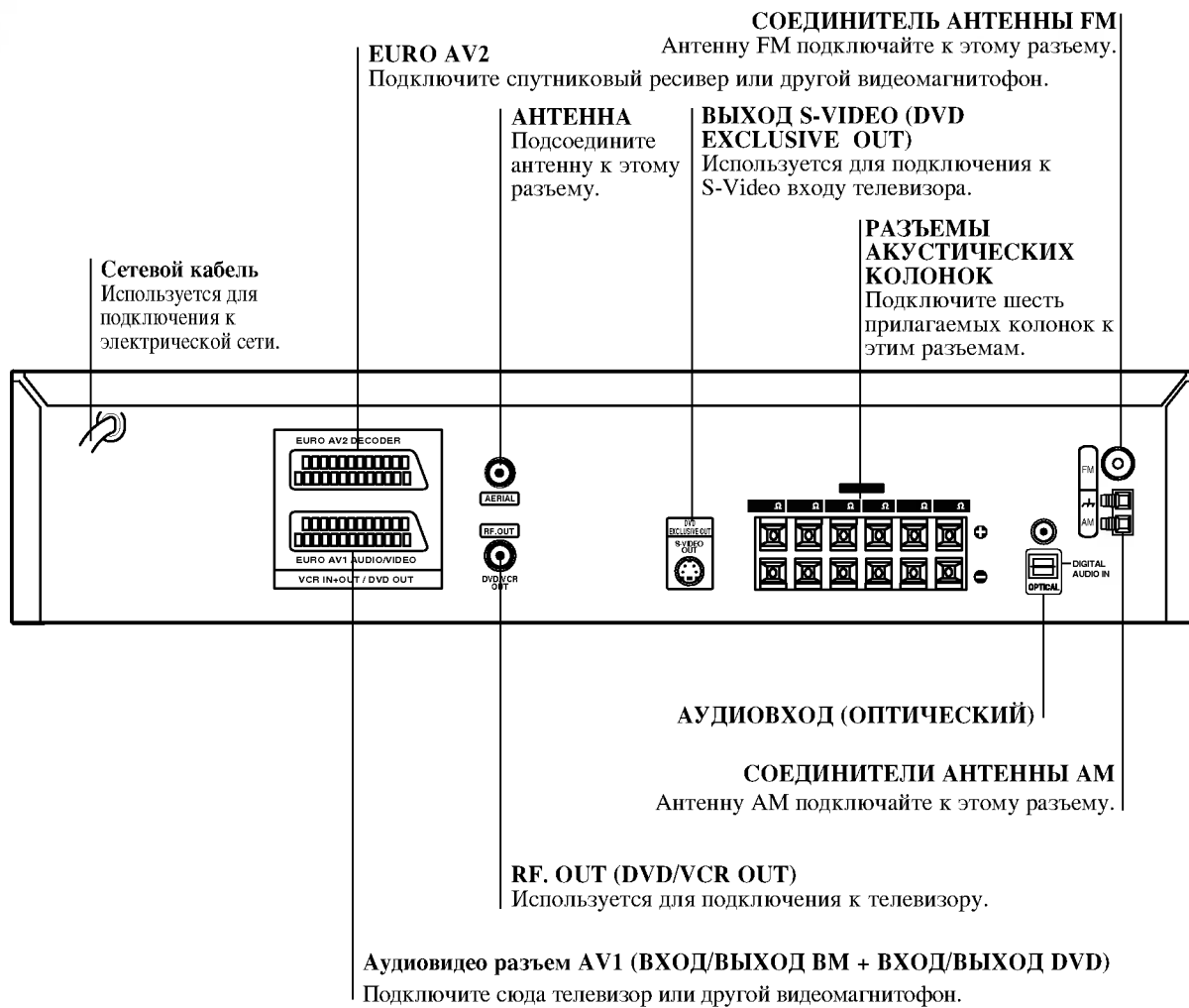

Пылезащитный колпачок

Снимите с разъема пылезащитный колпачок с разъема ЦИФРОВОГО ОПТИЧЕСКОГО ВХОДА (digital audio in) и плотно присоедините оптический цифровой (в комплект не входит) так, чтобы разъем кабеля и совпал с отверстием разъема. Сохраните пылезащитный колпачок и всегда надевайте его для защиты от пыли, когда разъем не используется.

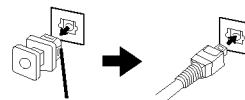

Пылезащитный колпачок



Не прикасайтесь к металлическим частям разъемов на задней панели. Электростатический разряд может привести к повреждению прибора.

Подключение

Советы

- Существует несколько способов подсоединения прибора, которые зависят от возможностей телевизора и прочего оборудования. Подсоединяйте прибор только одним из перечисленных способов.
- Для выбора наиболее подходящего способа обратитесь к руководствам по телевизору, стереосистеме или другим устройствам.

Осторожно

- Подключайте прибор к телевизору напрямую. Настройте телевизор на использование соответствующего видеовхода.

Подключение к ТВ

- Подключайте прибор одним из следующих способов в зависимости от возможностей оборудования.

Простое соединение (AV)

- 1 Соедините кабелем RCA-SCART разъем **EURO AV1 AUDIO/VIDEO** прибора на задней стенке с входным разъемом **RCA** телевизора.

Простое соединение (RF)

- 1 Подсоедините кабель комнатной или наружной антенны к разьему **AERIAL** на задней панели прибора.
- 2 Подсоедините прилагаемый **RF** кабель к разьему для антенны телевизора и к разьему **RF. OUT** на задней панели прибора.

Подключение S-Video

- При таком способе подсоединения возможно только проигрывание DVD дисков. Соедините выходной разъем **S-VIDEO OUT** прибора с входным разъемом **S-VIDEO IN** на телевизоре с помощью кабеля S-Video.

Соединители радиоантенны

Подключите прилагаемую антенну **FM/AM** для прослушивания радиопередач.

- Подключите рамочную антенну **AM** к разьему антенны **AM**.
- Подключите дипольную антенну **FM** к разьему антенны **FM**.

Примечания

- Во избежание помехи держите рамочную антенну **AM** подальше от этого прибора и от других устройств.
- Убедитесь, что дипольная антенна **FM** полностью выдвинута.
- Подключив дипольную антенну **FM**, старайтесь держать ее по возможности горизонтально.

Иное цифровое устр-во



Задняя панель телевизора

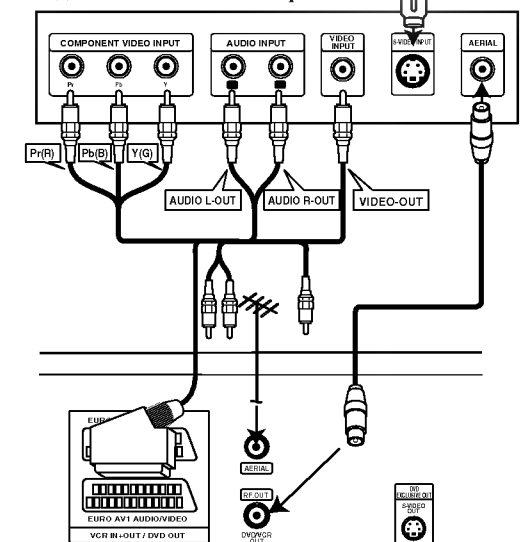

Задняя стенка прибора (простое соединение)

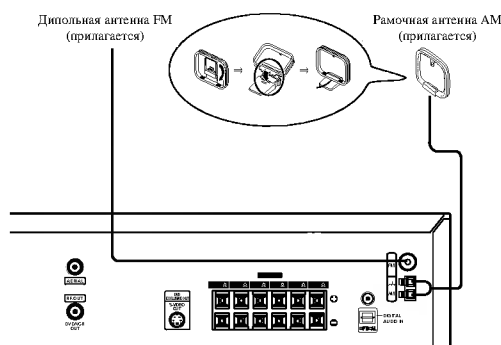

Подключение (продолжение)

Подсоединение акустической системы

Подключите акустическую систему с помощью входящих в комплект шнуров. Для получения наилучшего звучания настройте параметры акустических систем (расстояние, уровень и т.д.)

Примечания

- Убедитесь в соответствии знаков полярности + и – на зажимных клеммах прибора и на компонентах музыкального центра: плюс к плюсу, минус к минусу. Если перепутать провода, звук будет искажен, а его база неопределенной.
- Если вы используете громкоговорители, на которых не указана максимальная подводимая мощность, прибавляйте громкость осторожно, чтобы не подать на громкоговорители слишком большую мощность.

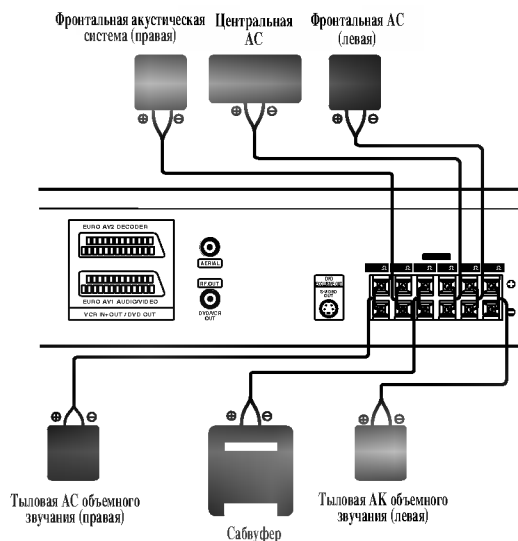

ВАЖНОЕ ЗАМЕЧАНИЕ

О ферритовом сердечнике

Убедитесь, что прилагаемый ферритовый сердечник прикреплен к шнурам акустической системы (при подключении к этому прибору). Ферритовый сердечник может понижать шумы.

Как прикрепить ферритовый сердечник.

- 1 Нажмите на стопор [a] и раскройте ферритовый сердечник.
- 2 Оберните провод вспомогательного динамика (правый динамик объемного звучания) вокруг первого ферромагнитного сердечника. Пропустите провод основного динамика (правого) и провод сабвуфера через первый ферромагнитный сердечник. Оберните провод вспомогательного динамика (левый динамик объемного звучания) вокруг другого ферромагнитного сердечника. Пропустите провод основного динамика (левого) и провод среднего динамика через ферромагнитный сердечник.
- 3 Закройте ферритовый сердечник до щелчка.

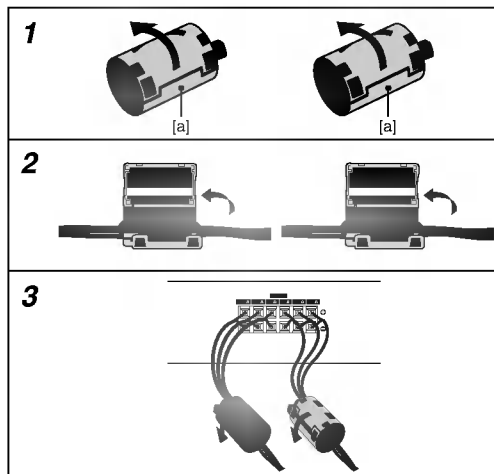

Размещение акустических систем

В случае обычного размещения используйте 6 акустических систем: 2 фронтальных, центральная, две тыловых и сабвуфер. Если вы хотите получить идеальное воспроизведение басов, цифровой системы объемного звучания DTS или системы Dolby Digital, вам необходимо подключить низкочастотный громкоговоритель (сабвуфер).

- **Фронтальные АС**
Установите акустические системы на одинаковом расстоянии от места прослушивания. В месте прослушивания угол между направлениями на них должен составлять 45 градусов. to 45 degree.
- **Центральная АС**
Идеальным будет размещение центрального громкоговорителя на одной высоте с фронтальными. Но обычно ее размещают над или под телевизором.
- **Тыловые АС**
Разместите левую и правую АС позади зоны прослушивания. Эти акустические системы воссоздают перемещение звука и необходимы для объемного звучания. Чтобы получить наилучшие результаты, не ставьте тыловые АС слишком далеко позади места прослушивания, они должны быть размещены на уровне ушей слушателя или несколько выше. Полезно также направить тыловые АС на стены или на потолок для большего рассеяния звука.
Если размер комнаты невелик, а место прослушивания находится вблизи задней стены, установите тыловые АС один против другого, разместив их на 60 - 90 см выше ушей слушателя.
- **Сабвуфер**
В любом месте спереди.

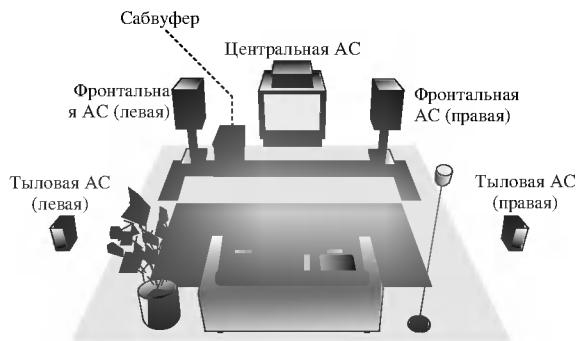

Пример размещения акустических систем

Перед началом работы

Мини-справочник по звуковым режимам

dts

Позволяет получить 5.1 (или 6) дискретных каналов высококачественного цифрового звуковоспроизведения с источников программ DTS, таких как лазерные диски, DVD и компакт-диски и т. д. Система DTS Digital Surround предоставляет до 6 каналов прозрачного звуковоспроизведения (что означает воспроизведение, идентичное первоисточнику) и создает звуковое поле особой чистоты звучания в любом направлении в пределах 360 градусов. Символ DTS является товарным знаком фирмы DTS Technology, LLC. Изготовлено по лицензии фирмы DTS Technology, LLC.

Dolby Digital

Формат Dolby Digital позволяет получить до 5.1 каналов цифрового объемного звучания от источников программ Dolby Digital. Если вы проигрываете лазерный диск с меткой "Dolby Digital" на системе DVD, вы можете получить даже лучшее качество звучания, большее пространственное разрешение и более широкий динамический диапазон.

Dolby Pro Logic

Пользуйтесь этим режимом при просмотре кинофильмов или при воспроизведении в 2-канальной системе Dolby Digital, на что указывает метка "Dolby Pro Logic". Этот режим создает эффект присутствия в кинотеатре или в концертном зале – эффект, который можно получить только с помощью системы DOLBY PRO LOGIC SURROUND. Эффект перемещения звуковой картины вперед и назад, направо и налево, а также ощущение определенного положения в звуковой картине значительно более четкий и более динамичный, чем ранее.

Dolby Pro Logic II

Система Dolby Pro Logic II формирует из двухканального источника пять выходных каналов, причем в каждом канале воспроизводится весь диапазон звуковых частот. Это сделано с помощью усовершенствованного особо чистого матричного декодера естественного звучания, который выделяет пространственные характеристики исходной записи, не добавляя каких-либо новых звуков или тональной окраски.

Режим MOVIE (кино):

Режим кино используется при просмотре телепередач со стереофоническим звуковым сопровождением и всех программ с кодированием Dolby Surround. В этом режиме формируется направленность звукового поля, приближающаяся по качеству к звучанию дискретной системы из 5.1-каналов.

Режим MUSIC (музыкальный):

Режим Music предназначен для воспроизведения любых музыкальных стереофонических записей, он обеспечивает широкое и глубокое звуковое пространство. Режим Music имеет регулировки, которые позволяют настроить звучание в соответствии с индивидуальными вкусами слушателя.

Режим MATRIX (матричный):

Режим Matrix такой же, как и режим Music, за исключением того, что логика расширения направленности выключена. Он может быть использован для расширения моносигналов, при этом они становятся "больше". Режим Matrix может также оказаться полезным в автомобильных системах, где замирания при плохом приеме FM-стерео могут вызвать нарушения пространственных сигналов логического декодера. Последним "средством" при плохом приеме FM-стерео может быть просто переход на монофоническое звуковоспроизведение.

ОБЪЕМНЫЙ 3D

Ваш кинотеатр может создавать эффект трехмерного объемного звучания с использованием технологии 3D Surround Sound, которая позволяет имитировать многоканальное звуковое сопровождение с помощью двух простых стереофонических АС вместо пяти или более акустических систем, которые обычно требуются для прослушивания многоканального сопровождения в домашнем театре. Эта функция доступна при работе с дисками DVD, кодированными с аудиодорожками Dolby Pro Logic и Dolby Digital.

БЕЗ ОБРАБОТКИ

Данные в мультисканальной записи объемного звучания проигрываются так, как они были записаны.

Звуковой режим

Вы можете пользоваться системой объемного звучания, просто выбрав одну из заранее запрограммированных кнопок в соответствии с той программой, которую вы хотите прослушать.

Нажимайте кнопку **SOUND MODE** до тех пор, пока в окне дисплея не появится требуемый режим.

Каждый раз при нажатии кнопки **SOUND MODE** производится смена звукового режима в следующем порядке:

PROL (PRO LOGIC) → PROLOGIC II MOVIE → PROLOGIC II MUSIC → PROLOGIC II MTRX (MATRIX) → 3D SUR (3D SURROUND) → BYPASS

Вы вставили DVD-диск.

Нажимая кнопку AUDIO на пульте ДУ во время воспроизведения, вы сможете менять режим звука DVD (Dolby Digital, DTS, PCM и т.д.).

Хотя содержание меню цифровых видеодисков и различаются на разных дисках, ниже приведены объяснения основных видов действий, когда предоставляются такие возможности.

Каждый раз при нажатии кнопки **AUDIO** производится смена звукового режима DVD в следующем порядке:

DIGITAL → **dts** → PCM → DIGITAL

На заметку

- DVD запоминает последний выбранный режим звукового сопровождения для каждой источника.
- Формат кодирования программы можно определить, посмотрев на упаковку.
 - Диски с системой Dolby Digital имеют этикетку со следующим логотипом.
 - Программы, закодированные в системе **Dolby Digital** имеют этикетку со следующим логотипом.
 - Диски в системе DTS Digital Surround помечены буквами DTS.



Примечание

Если вы проигрываете треки с частотой выборки 96 кГц, выходные сигналы будут приведены к частоте выборки 48 кГц.

Перед началом работы - функции видеоманитона

Настройка видеоканала телевизора

N Примечания

- выходная частота данного видеоманитона установлена на диапазон УКВ канал 36. Если этот канал уже используется какой-либо телевизионной станцией или изображение искажено, можно изменить частоту канала видеоманитона. Шаги 5~8 поясняют, как это сделать.
- Ваш телевизор получает сигналы с видеоманитона так же, как с любой телевизионной станцией. Требуется выбрать канал телевизора и настроить его так, чтобы можно было просматривать видеокассеты. Если вы пользуетесь **RCA-SCART** кабелем для подключения видеоплеера к телевизору, значит, ваш телевизор имеет встроенный канал для приема сигнала. Обычно он обозначен как **AV**.

1 Убедитесь, что вы правильно установили видеоманитон в соответствии с приведенными выше инструкциями.
Нажмите кнопку **POWER** для включения видеоманитона.
Включите телевизор.

2 Вставьте кассету с записью в видеоманитон и нажмите кнопку **PLAY** на пульте дистанционного управления.
Выберите номер канала, на котором вы хотите смотреть видео.
Если у вас нет видеокассеты с записью, ничего страшного. Если вы включите видеоманитон и выполните шаги **3 - 4**, вместо настройки по видеоизображению следует добиться получения экрана ярко-голубого цвета.

3 Настраивайте этот канал, пока изображение не станет четким, а звук - чистым.
Если вы использовали аудио и видеокабели (**RCA-SCART**), настраивать телевизор не требуется. Все, что нужно сделать в таком случае - выбрать в телевизоре канал **AV**, который заранее настроен на оптимальный показ видео.

4 Запомните канал вашего телевизора.
Если вы не знаете, как это сделать, прочитайте инструкцию к телевизору.

5 Выполняйте шаги **5 - 8** только в том случае, если вам не удалось получить чистое воспроизведение в соответствии с шагами **1 - 4**.
Выберите номер канала, на котором вы хотите смотреть видео.
Убедитесь, что питание видеоманитона выключено (высвечиваются только часы).

6 Удерживайте нажатыми обе кнопки **PROG. ▲** или **▼** более 4 секунд.
На дисплее появится надпись **RF36**.
На экране телевизора появится следующее изображение.

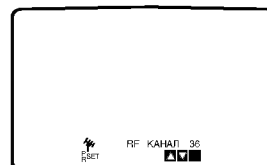

7 Нажмите **PROG. ▲** или **▼** для выбора другого канала. Вы можете выбрать любой канал от 22 до 68. Можно выбрать режим **ВЫКЛ**, если после подсоединения видеопроигрывателя к телевизору идут помехи.

8 Выберите номер канала, на котором вы хотите смотреть видео.
По окончании нажмите кнопку **⏻/1** на передней панели видеоманитона.
Настройте этот канал таким образом, чтобы экран стал ярко-синим.
Запомните канал вашего телевизора.

N Примечания

Убедитесь, что вы правильно установили видеоманитон и успешно настроили соответствующий видеоканал телевизора. Если вы не настроите видеоканал, вы не сможете воспроизводить и записывать видеокассеты!

Первое включение видеоманитона

При первом включении видеоманитона на экране телевизора должна появиться приведенная ниже картинка.

Для настройки на телевизионные станции следуйте инструкциям **3 - 4 "ACMS"** (см. Стр. 14).

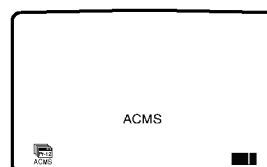

Перед началом работы - функции видеомэгнофона

Установка времени вручную

Часы в видеомэгнофоне предназначены для отображения установленных в нем времени, дня недели и даты.

- 1 Нажмите **i**.
Для выбора **TIME DATE** нажмите **◀** или **▶**.
Нажмите **OK**.



- 2 Для ввода или изменения часов, минут, дня, месяца или года используйте кнопки с цифрами.
Обратите внимание, что в вашем видеомэгнофоне используется 24-х часовая шкала времени.
Например, 1 час дня будет представлен в виде 13:00.
День недели появится автоматически после ввода года.

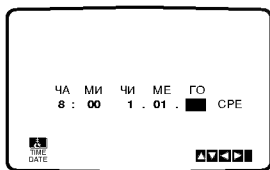

- 3 Если вы сделали ошибку, нажмите **◀** или **▶** и введите правильную информацию.

- 4 Нажмите **i**.

Выбор системы цветности

- 1 Нажмите **i**.
- 2 На экране телевизора отобразится главное меню.
- 3 Для выбора системы нажмите **◀** или **▶**. Затем нажмите **OK**.
- 4 В зависимости от системы цветности нажмите **▲** или **▼**.

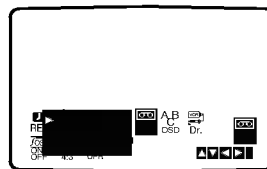

- 5 Нажмите **◀** или **▶** для выбора звуковой системы.
Нажмите **▲** или **▼** для выбора используемой звуковой системы.

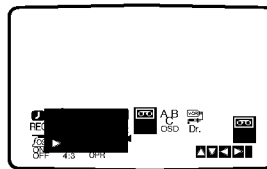

- 6 Чтобы убрать главное меню с экрана нажмите **i**.

Перед началом работы - функции видеомэагнитофона

Как пользоваться главным меню

Видеомэагнитофон легко программируется с помощью меню, появляющегося на экране. Меню управляется пультом дистанционного управления.

- 1 Нажмите кнопку **POWER** и включите кассетный видеоплеер и телевизор.
- 2 Нажмите **i**.
На экране телевизора отобразится главное меню.

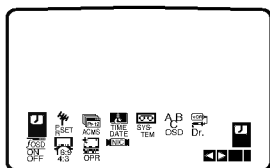

- **REC** - Установка таймера записи (см. стр. 23).
- **PR SET** - Настройка вручную (см. стр. 15).
- **ACMS** - автоматическая система памяти каналов (см. стр. 14).
- **TIME DATE** - установка даты и времени (см. стр. 13).
- **SYSTEM** - Установка системы цветности (см. стр. 13).
- **RF AUDIO** - Установка звуковой системы телевизора ("I/I" для телевизоров PAL I/I, "B/G" для ТВ PAL B/G, "D/K" для ТВ PAL D/K) (см. стр. 13).
- **ABC OSD** - Выбор языка надписей на экране. Вы можете выбрать английский, русский, немецкий, чешский, венгерский, французский или польский языки.
- **Dr.** - диагностика неполадок в видеомэагнитофоне (см. стр. 31).
- **F.OSD ON/OFF** - Отображение рабочего режима видеоплеера (см. стр. 31).
- **16:9/4:3** - Позволяет выбрать нужное соотношение для вашего телевизора (см. стр. 32).
- **OPR** - улучшение качества воспроизведения изображения (см. стр. 21).
- **NIC** - Включает или отключает цифровой декодер NICAM (см. стр. 32).

- 3 Для выбора нужного элемента нажмите **◀/▶**.
Для выбора нажмите кнопку **OK**, а затем **▲** или **▼**.

- 4 Чтобы убрать меню с экрана нажмите "i".

Автоматическая настройка приема телевизионных каналов

Если сигнал телевидения слишком слаб, видеомэагнитофону может не хватить информации для автоматической настройки канала. Информацию о том, как разрешить эту проблему читайте в разделе **РУЧНАЯ НАСТРОЙКА** на странице 15.

- 1 Нажмите кнопку **POWER** для включения видеомэагнитофона.
- 2 Нажмите **i**.
На экране телевизора отобразится главное меню. Нажмите **◀** или **▶** чтобы выбрать **ACMS**. Нажмите **OK**.

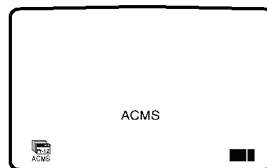
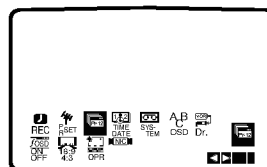

- 3 Для повторного запуска процесса автоматической настройки нажмите **OK**.

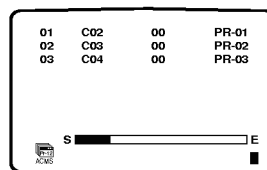

- 4 После завершения настройки на экране появится таблица телевизионных каналов. Для сохранения настроек нажмите **i**.

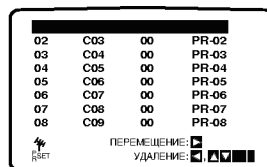

Перед началом работы - функции видеоманитфона

Ручная настройка приема телевизионных каналов

В некоторых областях сигналы телевизионного вещания могут оказаться слишком слабыми для автоматической настройки и правильного определения телевизионных каналов.

Для того, чтобы видеоманитфон мог запомнить эти станции, их следует настроить вручную.

- 1 Нажмите **i**.
На экране телевизора отобразится главное меню.
Нажмите **◀** или **▶** чтобы выбрать программу.
Нажмите **OK**.

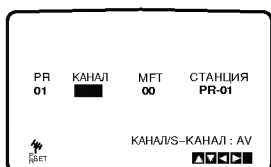
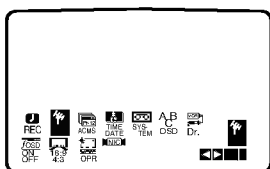

- 2 Нажмите **i**.
На дисплее появляется таблица каналов.
Нажмите **▲** или **▼** для выбора номера канала - программы, которую требуется переместить (например, PR 09).

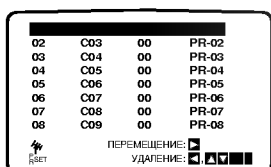

- 3 Нажмите **OK**.
Для выбора стандартных каналов (C) или кабельных каналов (S) нажмите **AV**:
C02 - C69, S01 - S41.
Выберите номер канала для настройки при помощи цифровых кнопок, либо выберите канал при помощи кнопок **▲** и **▼**.

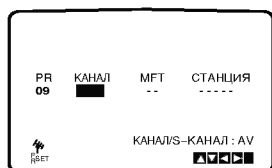

- 4 При обнаружении вещания поиск будет приостановлен.
Для выбора **MFT** нажмите **▶**.
Для настройки нажимайте **▲** или **▼**.

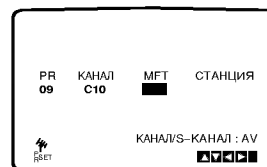

- 5 Чтобы присвоить имя телевизионному каналу, нажмите **▶** для выбора **СТАНЦИЯ**.
Нажмите **OK**.

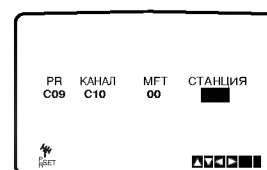

- 6 Для того, чтобы выбрать цифры или буквы нового имени канала, нажимайте **▲** или **▼**.
Для перемещения между буквами используйте **◀** и **▶**.
Нажмите **OK**.

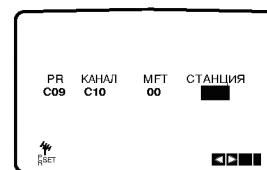

- 7 Нажмите **i**, подтвердите расположение канала.
Еще раз нажмите **i**.
Новый телевизионный канал в видеоманитфоне настроен.
Если вы хотите настроить вручную другие каналы, повторите шаги 1 -7.

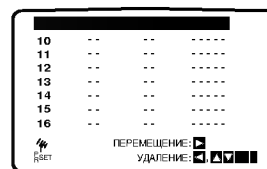

Перед началом работы - функции видеоманитона

Изменение порядка следования телевизионных каналов в памяти

После настройки приема телевизионных каналов вам может потребоваться изменить порядок их следования в памяти видеоманитона без повторной настройки. Приводимые ниже инструкции показывают, каким образом можно поменять порядок следования каналов.

- 1 Нажмите **i**. На экране телевизора отобразится главное меню. Нажмите **◀** или **▶** чтобы выбрать программу. Нажмите **OK**.

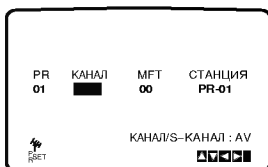
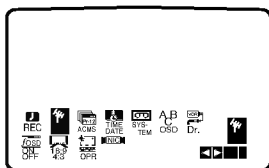

- 2 Нажмите **i**. Нажмите **▲** или **▼** для выбора номера канала - программы, которую требуется переместить (например, PR 03). Нажмите **▶**.

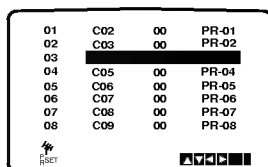
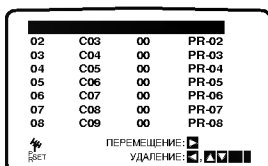

- 3 Нажмите **▲** или **▼** для выбора номера канала - программы, которую требуется переместить (например, PR 05).

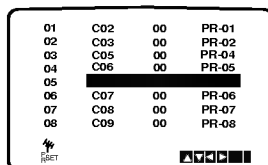

- 4 Нажмите **OK**. Выбранная программа переместится на новое место. Если требуется переместить другие телевизионные каналы, повторите шаги 1 - 4. Чтобы убрать главное меню с экрана нажмите **i**.

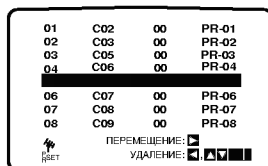

Удаление телевизионных каналов

После настройки телевизионных каналов вам может потребоваться удалить какой-либо канал. Приводимые ниже инструкции показывают, каким образом можно быстро удалить ненужный канал.

- 1 Нажмите **i**. На экране телевизора отобразится главное меню. Нажмите **◀** или **▶** чтобы выбрать программу. Нажмите **OK**.

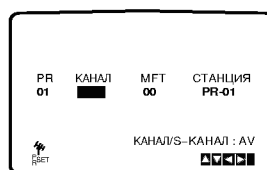
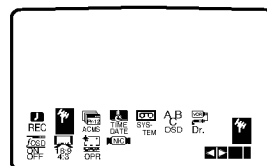

- 2 Нажмите **i**. Нажмите **▲** или **▼** для выбора номера программы, которую требуется удалить. (Например, PR03).

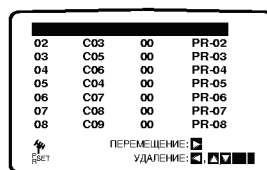

- 3 Нажмите **◀**. Через мгновение выбранный канал будет удален.

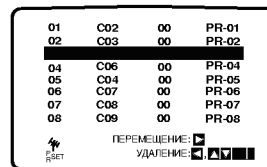

- 4 Чтобы убрать главное меню с экрана нажмите **i**. Если требуется удалить другие телевизионные каналы, повторите шаги 1 - 3.



выбор телевизионных каналов, находящихся в памяти:

Канал можно выбрать одним из двух способов. Для выбора различных каналов, на которые настроен ваш видеоманитон, нажимайте **PROG. ▲** или **▼**. Можно также выбирать канал непосредственно, используя кнопки с цифрами на пульте дистанционного управления.

Перед началом работы - функции DVD-плеера

Общее описание

В данном руководстве приведены основные инструкции по управлению прибором. Некоторые DVD диски требуют особого управления или не поддерживают некоторые операции. В таком случае на экране телевизора появится символ, означающий, что данная функция не поддерживается прибором или диском.









Экранное меню

На экран телевизора можно вывести общую информацию о воспроизведении. Некоторые пункты меню могут отличаться.

Использование экранного меню







- 1** Нажмите кнопку DISPLAY во время воспроизведения.
- 2** Нажимайте ▲ или ▼ для выбора пункта. Выбранный пункт будет подсвечен.
- 3** Нажимайте ◀ или ▶ для изменения значения пункта. Для изменения цифровых значений (например, номера раздела) можно также использовать цифровые кнопки. Некоторые пункты требуют нажатия SELECT/ENTER для подтверждения изменения.





Значки поля статуса

-  Повтор заголовка
-  Повтор части
-  Повтор дорожки (только для видеодисков без функций PBC)
-  Повтор всех дорожек (только для видеодисков без функций PBC)
-  Повтор A-B
-  Повтор OFF
-  Продолжить воспроизведение с последнего положения
-  Действие запрещено или невозможно

Примечания

- При воспроизведении некоторых дисков в экранном меню могут присутствовать не все пункты.
- Если в течение 10 секунд ни одна кнопка не будет нажата, экранное меню пропадает.

Пункт	Функция (Нажимайте ▲/▼ для выбора пункта)	Метод выбора
Номер заголовка	 1 / 3 Показывает номер текущего раздела и общее число разделов и позволяет перейти к заданному разделу.	◀▶, или цифровые кнопки, SELECT/ENTER
Номер части	 1 / 12 Показывает номер текущей части, общее число частей и позволяет перейти к заданной части.	◀▶, или цифровые кнопки, SELECT/ENTER
Поиск по времени воспроизведения	 Показывает время от начала воспроизведения, и позволяет вернуться к указанному времени.	Цифровые кнопки, SELECT/ENTER
Язык аудио цифровой аудиовыход Режим выхода	 1 ENG □□□ 5.1 CH Показывает текущий язык звукового сопровождения, метод кодирования и количество каналов и позволяет изменить эти параметры.	◀▶, или AUDIO
Язык субтитров	 Показывает текущий язык субтитров и позволяет его изменить.	◀▶, или SUBTITLE
Ракурс	 Показывает номер текущего ракурса, общее число ракурсов и позволяет перейти к заданному ракурсу.	◀▶, или ANGLE
Звук	 BYPASS Показывает текущий режим звука и позволяет его изменить.	◀▶, или SOUND MODE

Пункт	Функция (Нажимайте ▲/▼ для выбора пункта)	Метод выбора
Номер трека	 1 / 4 Показывает номер текущего трека, общее число треков и позволяет перейти к заданному треку.	◀▶, или цифровые кнопки, SELECT/ENTER
Время	 Показывает время от начала воспроизведения (без возможности изменения)	-
Аудиоканал	 STER. Показывает звуковой канал и позволяет его изменить.	◀▶, или AUDIO
Звук	 BYPASS Показывает текущий режим звука и позволяет его изменить.	◀▶, или SOUND MODE

Перед началом работы (продолжение) - функции DVD-плеера

Начальные установки

Данный прибор поддерживает изменение начальных настроек.

Общие сведения о начальных настройках

- 1 Нажмите кнопку **SETUP**.
На экране появится меню настроек.

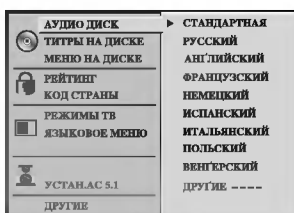

- 2 Для выбора нужного элемента нажмите **▲/▼**.
На экране будут показаны текущие установки выбранных элементов и альтернативные установки.

- 3 Когда нужный элемент меню выбран, нажмите **►**, после чего нажимайте **▲/▼** для изменения настроек.

- 4 Нажмите **SELECT/ENTER**, чтобы подтвердить изменения.

При изменении некоторых настроек могут потребоваться дополнительные действия.

- 5 Нажмите **SETUP**, **RETURN** или **PLAY**, чтобы закрыть меню настроек.

Язык

Язык диска

Выбирайте язык из пунктов Audio или Subtitle меню диска.

СТАНДАРТНАЯ : Будет использован язык данного каждого диска по умолчанию.

ДРУГИЕ : Чтобы выбрать другой язык, введите 4-значный код языка при помощи цифровых кнопок. Список кодов языка приведен на странице 39. При случайном выборе неверного языка нажмите **CLEAR**.

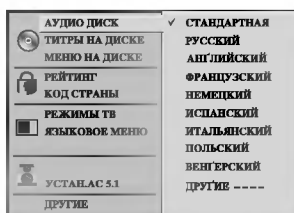

Язык меню

Выбирайте язык в меню настроек. Меню настроек появляется при нажатии кнопки **SETUP**.

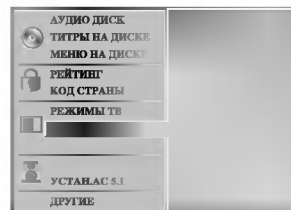

Изображение

Выбор телевизионного вида

Почтовый ящик 4:3: Выберите этот стиль, если у вас обычный телевизор с соотношением экрана 4:3. На телеэкране появляются черные области сверху и снизу изображения.

4:3 Panscan : Выбирайте этот стиль, если у вас обычный телевизор. Изображение обрезается под размер телевизора. Обе стороны обрезаются.

Широкий 16:9: Выбирайте этот стиль, если у вас широкоэкранный телевизор.

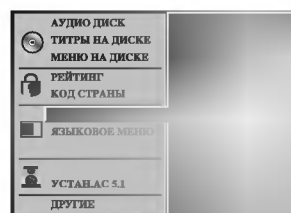

Перед началом работы (продолжение) - функции DVD-плеера

Настройка акустических систем формата 5.1

Здесь вы можете задать установки акустической системы, баланс и время задержки, или протестировать ее.

Установки акустической системы активны только в Аналоговом многоканальном выходе. (См. раздел «Установки акустической системы», стр. 37.)

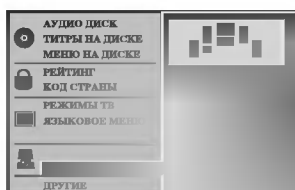

Другие

Установки функций DRC, Vocal, PBC и Auto Play можно изменять.

- Для выбора нужного пункта нажмите ▲/▼ после чего нажмите SELECT/ENTER. При этом соответствующий режим будет включен или отключен.

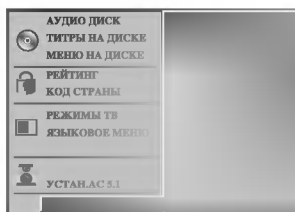

Контроль динамического диапазона (DRC)

Благодаря цифровой технологии звука DVD формат позволяет услышать звуковое сопровождение видеозаписи в наиболее близкой к оригиналу форме. Однако иногда может потребоваться ограничить динамический диапазон звукового сопровождения (разницу между наиболее громкими и наиболее тихими участками). Это позволяет прослушивать звуковое сопровождение на низких громкостях без потери ясности. Режим DRC включает эту функцию.

Голос

Установите Vocal в положение On при проигрывании многоканальных DVD дисков караоке. Каналы караоке будут подмешиваться к обычным стерео каналам.

PBC

Включает или выключает функцию контроля воспроизведения (PBC).

On (вкл): Видео CD воспроизводится в соответствии с PBC.

Off: Видео CD воспроизводится так же как аудио CD.

Автопроигрывание (Auto Play)

DVD-плеер может автоматически начинать проигрывать загружаемые DVD диски.

В режиме автопроигрывания DVD-плеер автоматически начнет воспроизведение самого длинного раздела при загрузке диска.

Вкл: Функция автопроигрывания включена.

Выкл: Функция автопроигрывания отключена.

Примечание

Автопроигрывание может не работать с некоторыми DVD дисками.

Перед началом работы (продолжение) - функции DVD-плеера

Родительский надзор

Рейтинг

Некоторые фильмы на DVD могут содержать сцены, неподходящие для детей. Диски могут содержать информацию для родительского надзора применительно ко всему диску или к какой-либо его части. Оценка сцен производится по шкале от 1 до 8, некоторые диски могут содержать альтернативные, более подходящие сцены. Рейтинги зависят от конкретной страны. Поддержка функции родительского надзора позволяет ограничить просмотр некоторых дисков детьми или выполнять проигрывание альтернативных сцен при просмотре.

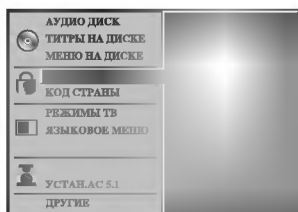

1 Выберите пункт «РЕЙТИНГ» в меню настроек при помощи кнопок **▲/▼**.

2 Выбрав «РЕЙТИНГ», нажмите **▶**.

3 Если пароль еще не введен. При помощи цифровых кнопок введите четырехзначный пароль, после чего нажмите SELECT/ENTER. Для подтверждения пароля снова введите его и нажмите кнопку SELECT/ENTER.
Если пароль уже введен; При помощи цифровых кнопок введите четырехзначный пароль, после чего нажмите SELECT/ENTER.

В случае ошибки при вводе нажмите CLEAR до того, как нажмете SELECT/ENTER, и снова введите четырехзначный пароль.

4 Выберите рейтинг от 1 до 8 при помощи кнопок **▲/▼**. Единица (1) означает наиболее подходящие сцены. Восьмерка (8) означает наименее подходящие сцены.

Unlock: При выборе этого пункта функция родительского надзора отключается. Диск будет воспроизводиться полностью.

Рейтинг от 1 до 8: Некоторые диски содержат сцены, неподходящие для детей. После установки рейтинга все сцены с равным или более низким рейтингом будут проигрываться. Сцены с более высоким рейтингом не будут проигрываться, если диск не содержит альтернативных сцен.

Альтернативная сцена будет воспроизведена, если ее рейтинг равен или ниже установленной в данном меню. Если подходящей альтернативной сцены не найдено, воспроизведение будет остановлено.

Для воспроизведения такого диска необходимо ввести 4-значный пароль или изменить значение рейтинга в данном меню.

5 Нажмите SELECT/ENTER, чтобы подтвердить выбор, после чего нажмите SETUP, чтобы закрыть меню.

Код страны

Введите код страны / зону, стандарты которой были использованы в рейтинге DVD видеодиска в соответствии с кодами стран (См. раздел «Коды стран», стр. 40.)

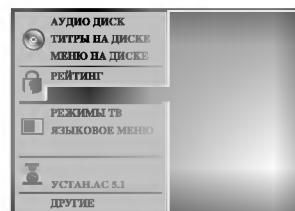

1 С помощью кнопок **▲/▼** в меню первоначальной установки выберите Country Code (код страны).

2 Выбрав код страны, нажмите **▶**.

3 Выполните действия по п. 3 раздела «Рейтинг» слева.

4 Выберите первый символ кнопками **▲/▼**.

5 Переместите курсор с помощью кнопок **◀▶** и выберите второй символ кнопками **▲/▼**.

6 Нажмите SELECT/ENTER, чтобы подтвердить выбор, после чего нажмите SETUP, чтобы закрыть меню.

Примечание

При изменении кода необходимо подтверждение 4-значного пароля (см. раздел «Изменение 4-значного кода» ниже).

Изменение 4-значного кода

1 Выполните действия по шагам 1-2, как показано выше слева (Рейтинг).

2 Введите старый код, затем нажмите SELECT/ENTER.

3 Выберите Change (изменить) с помощью кнопок **▲/▼**, затем нажмите SELECT/ENTER.

4 Введите новый 4-значный код и нажмите SELECT/ENTER.

5 Введите точно такой же код вторично и проверьте нажатием кнопки SELECT/ENTER.

6 Нажмите SETUP, чтобы выйти из меню.

Если вы забыли 4-значный код

Если вы забыли пароль, его можно сбросить, выполнив следующие действия.

1 Нажмите SETUP, чтобы вывести меню начальной настройки.

2 С помощью цифровых кнопок введите 6-значное число «210499».

4-значный пароль удален.

3 Введите новый код, как показано выше слева (Рейтинг).

Кассеты

Воспроизведение

Загрузка и выдача видеокассеты возможны только при включенном в сеть видеомагнитофоне. ваш видеомагнитофон может также проигрывать записи пленок NTSC (на телевизоре PAL).

Получение улучшенного изображения

Когда вы вставляете кассету и начинается воспроизведение, включается функция трекинга. Она позволяет получать наилучшее возможное качество изображения. Если качество записи плохое, Вы можете вручную настроить трекинг, нажимая кнопки ▲ или ▼ на пульте дистанционного управления до полного устранения искажений. Чтобы опять включить автоматический трекинг, нажмите кнопку 0 на пульте дистанционного управления.

1 Убедитесь, что вы правильно установили видеомагнитофон в соответствии с приведенными выше инструкциями. Включите телевизор. Нажмите кнопку **POWER** для включения видеомагнитофона. Вставьте в видеомагнитофон видеокассету. Видеокассета вставляется окошком вверх, стрелка направлена от вас - в сторону приемного гнезда видеомагнитофона.

2 Чтобы начать воспроизведение, нажмите кнопку **PLAY**. Если на видеокассете снята защита от записи, воспроизведение начнется автоматически.

АВТОМАТИЧЕСКАЯ РЕГУЛИРОВКА

В видеомагнитофоне предусмотрена автоматическая регулировка для получения наилучшего качества изображения.

3 Чтобы остановить изображение, нажмите кнопку **PAUSE/STEP**. Нажимайте кнопку **PAUSE/STEP** для просмотра следующего кадра. Нажав **FORWARD**, вы замедлите воспроизведение примерно в 1/19 раз по сравнению с обычной скоростью. Кассету можно остановить на период до 5 минут. После этого времени видеомагнитофон прекратит воспроизведение в целях предотвращения порчи пленки. Качество неподвижного изображения можно немного улучшить кнопками ▲ и ▼.

4 Для продолжения воспроизведения нажмите **PLAY**. **Поиск изображения:**

Во время воспроизведения нажмите и держите **FORWARD** или **BACKWARD**. Это позволит быстро перематывать пленку (в 7 раз быстрее нормальной скорости) и определить место, где вы находитесь.

Чтобы убрать главное меню с экрана нажмите **i**.

Логический поиск:

Нажатие и удержание кнопки **FORWARD** или **BACKWARD** во время перематки переключит магнитофон в режим воспроизведения на 7-кратной скорости.

5 Во время воспроизведения или стоп-кадра нажмите ◀ или ▶ несколько раз, чтобы получить различную скорость воспроизведения. Вы можете установить следующие скорости воспроизведения. (воспроизведение -x7, воспроизведение -x3, воспроизведение -, неподвижно, замедление до 1/19, воспроизведение, воспроизведение x2, воспроизведение x7.) Чтобы отключить замедленное воспроизведение и колебания скорости, нажмите на нужную функцию. Во время замедленного воспроизведения и колебания скорости, могут появиться полосы, помехи на изображении в зависимости от состояния пленки. Нажмите ▲ или ▼, чтобы улучшить качество изображения.

6 Для окончания воспроизведения нажмите **STOP**. Нажмите **EJECT**. Если достигнут конец пленки, ваш видеомагнитофон автоматически окончит воспроизведение, затем перематает пленку, остановится, выдаст кассету.

Пропуск коммерческих вставок:

Эта функция позволяет пропускать несколько секунд видеозаписи (например, рекламы), а затем продолжать нормальное воспроизведение. Во время воспроизведения нажмите **CM SKIP** на пульте дистанционного управления для пропуска рекламы (или любой другой информации). Многократное нажатие кнопки **CM SKIP** пропускает соответственно:

- 1 нажатие 30 секунд
- 2 нажатие 60 секунд
- 3 нажатие 90 секунд
- 4 нажатие 120 секунд
- 5 нажатие 150 секунд
- 6 нажатие 180 секунд

OPR (Оптимальное качество изображения)

Эта функция автоматически улучшает качество воспроизводимого изображения с помощью настройки видеомагнитофона на качество пленки.

1 Нажмите **i**.
2 Нажмите ◀ или ▶ для выбора OPR.
3 Нажмите **OK**.

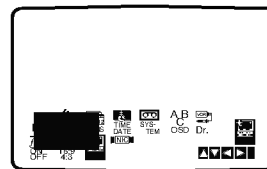

4 Многократно нажимайте ▲ или ▼ для выбора **ВЫКЛ**, **МЯГК** или **КОНТРАСТ**. Обратите внимание, что функцией OPR можно пользоваться только в режиме воспроизведения.
5 Нажмите **i** для выхода.

Кассеты

Немедленная запись по таймеру

Ваш видеоманитофон позволяет производить запись несколькими простыми способами:

В режиме мгновенной записи по таймеру (ITR) запись начинается немедленно и продолжается в течение заданного промежутка времени или пока не кончится пленка.

Видеоманитофон содержит функцию LP, которая позволяет производить запись на одну видеокассету вдвое больше времени. Например, кассета типа E-180 предназначена для записи 180 минут при использовании стандартного режима записи (SP), а при использовании режима LP на эту же кассету можно записать до 360 минут. Обратите внимание, что при использовании LP происходит незначительная потеря качества изображения и звука.

1 Убедитесь, что вы правильно установили видеоманитофон в соответствии с приведенными выше инструкциями.

Нажмите кнопку **POWER** для включения видеоманитона.

2 Вставьте в видеоманитофон видеокассету с ненарушенной защитой записи

Видеокассета вставляется окошком вверх, стрелка направлена от вас - в сторону приемного гнезда видеоманитона.

3 Нажмите **▲** или **▼** для выбора номера программы, которую требуется записать.

Можно также задать номер программы непосредственно с помощью кнопок с цифрами.

4 Для записи непосредственно с SCART- или RCA-входов нажимайте кнопку AV до тех пор, пока на экране не появится обозначение нужного входа.

AV 1 соответствует входу EURO AV1 SCART на задней стенке прибора.

AV 2 соответствует входу EURO AV2 SCART на задней стенке прибора.

AV 3 соответствует разъемам VIDEO IN и AUDIO IN (правый и левый) на передней панели прибора.

5 Нажмите **LP**, если вы хотите использовать режим длительной записи.

В стандартном режиме (SP) выполняется запись с улучшенным качеством изображения и звука, а в режиме LP на кассету можно записывать вдвое дольше.

6 Для начала записи нажмите **REC/ITR**.

На экране телевизора появится сообщение RECORD. Нажмите **REC/ITR** несколько раз. Каждое успешное нажатие увеличивает время записи на 30 минут. Максимальное значение, которое можно задать - 9 часов.

7 Чтобы избежать записи ненужных фрагментов, используйте **PAUSE/STEP**.

Для продолжения записи нажмите **PAUSE/STEP** еще раз.

При этом прибор перейдет в обычный режим записи. Пленка может быть остановлена на время до 5 минут, при этом появляется сообщение RECP. По прошествии 5 минут видеоманитофон остановит запись для предотвращения повреждения пленки.

8 Дважды за 5 секунд нажмите **STOP** чтобы завершить запись.

Нажмите **EJECT**.

Через несколько секунд на экране телевизора появится сообщение EJECT.

Примечания

- Если вы не хотите, чтобы на пленку производилась запись (а это легко может произойти непреднамеренно), удалите защитную пластинку, находящуюся в углу на задней стороне видеокассеты.
- Если на кассету, защищенную от записи, требуется произвести запись, можно заклеить отверстие клейкой лентой.
- Обратите внимание, что с помощью режима быстрой записи можно записывать одну программу во время просмотра другой. Для этого нажмите кнопку **TV/VCR**, на телевизоре появится индикатор **TV**. Теперь выберите нужный канал телевизора.

Кассеты

Режим записи по таймеру с использованием экранного меню

Можно установить до 7 циклов записи в течение 1 месяца от текущей даты.

Примечание

ВНИМАНИЕ! Перед установкой таймера убедитесь, что часы видеомагнитофона установлены правильно, и вам известны номера телевизионных каналов в памяти видеомагнитофона.

1 Вставьте в видеомагнитофон видеокассету с ненарушенной защитой записи. Видеокассета вставляется окошком вверх, стрелка направлена от вас - в сторону приемного гнезда видеомагнитофона.

2 Нажмите **i**. Нажмите **◀** или **▶** чтобы выбрать запись (REC). Нажмите **OK**.

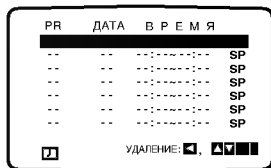
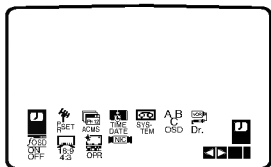

3 Нажмите **OK** для начала установки цикла записи таймера. Если все циклы записи заняты, с помощью **▲** или **▼** выберите запись, которую можно заменить на новую. Нажмите **◀** для удаления записи.

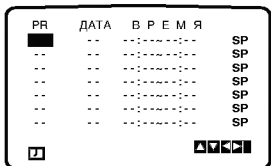

4 С помощью кнопок с цифрами введите номер программы, которую требуется записать. Для выбора программы от 1 до 9 нажмите сначала 0, затем номер канала; например, для программы 3 нажмите 03. Номер канала можно также выбрать при помощи кнопок **▲** и **▼**. После выбора канала нажмите **▶**. Для записи непосредственно с SCART- или RCA-входов нажимайте кнопку **AV** до тех пор, пока на экране не появится обозначение нужного входа.

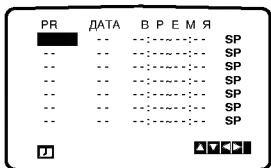

5 Для ввода даты программы пользуйтесь кнопками с цифрами.

Если нажать **OK**, не введя дату, можно воспользоваться одной из описанных ниже возможностей автоматической записи. Для выбора возможностей пользуйтесь кнопками **◀** и **▶** а затем нажмите **OK** для подтверждения выбора.

ЕЖД для записи ежедневно в одно и то же время, кроме субботы и воскресенья.

ВО ~ СУ для записи раз в неделю в одно и то же время.

6 С помощью кнопок с цифрами введите время начала и окончания записи требуемой программы. Обратите внимание, что в вашем видеомагнитофоне используется 24-х часовая шкала времени. Например, 1 час дня будет представлен в виде 13:00. Можно также установить время начала и окончания записи с помощью **▲** и **▼**.

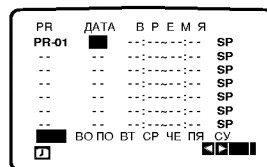

7 Нажмите кнопку **▲** или **▼** для выбора скорости ленты (SP, IP или LP). Режим IP позволяет видеть, сколько ленты осталось и при необходимости переключать скорость с SP на LP для завершения записи программы.

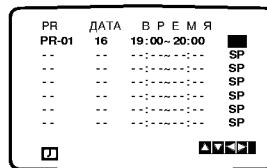

8 Проверьте все установки таймера. Дважды нажмите **i**. Если появляется сообщение **ПРОВЕРЬ**, это говорит о том, что введена неверная информация, и требуется повторить ввод данных. Нажмите кнопку **POWER** чтобы перевести видеомагнитофон в дежурный режим. Когда видеомагнитофон находится в режиме ожидания записи, на его дисплее появляется сообщение **⏻**.

Если Вы хотите посмотреть DVD во время паузы в записи, нажмите **POWER** и **DVD** для перехода в режим DVD.

9 Дважды за 5 секунд нажмите **POWER** чтобы завершить запись.

Примечания

- Если вы впоследствии захотите удалить или изменить любые настройки записи, это можно сделать, не вводя повторно всю информацию. Просто вызовите экран настройки записи с помощью кнопок **▲** и **▼** выберите запись, которую следует **удалить** или **изменить**. Нажмите **◀** для удаления записи... или Нажмите **OK** для изменения; затем нажмите **◀** или **▶** для выбора канала, даты, времени начала и окончания записи и режима записи. Для ввода информации пользуйтесь кнопками **▲** и **▼**.
- Если время нескольких записей перекрывается... Убедитесь, что времена установленных циклов записи не перекрываются. Если это произойдет, приоритет будет у той программы, которая начинается раньше.

Пример:

Программа 1 должна записываться с 16:00 до 17:00. Программа 2 должна записываться с 16:30 до 17:30. (В этом случае будет полностью записана программа 1 и последние 30 минут от программы 2.)

Использование DVD и Video CD

Воспроизведение DVD и Video CD

Настройка воспроизведения

- Включите телевизор и выберите видеовход, соответствующий DVD-плееру.
- Для воспроизведения звукового сопровождения дисков включите аудиосистему и выберите аудиовход, соответствующий данному прибору.

1 Нажмите кнопку OPEN/CLOSE чтобы открыть отделение для диска.

2 Вставьте диск в отделение тыльной стороной вверх.
При установке двухстороннего DVD диска убедитесь, что диск установлен нужной стороной вниз.

3 Нажмите кнопку OPEN/CLOSE, чтобы закрыть отделение для диска.
При этом на экране телевизора появится главное меню и автоматически начнется воспроизведение. Если воспроизведение не начинается, нажмите PLAY.
В некоторых случаях на экране появляется меню диска.

При появлении меню диск

При загрузке DVD или Video CD, содержащего меню, на экране автоматически появляется меню диска.

Выберите раздел или главу при помощи кнопок ◀ ▶ ▲ ▼ и нажмите SELECT/ENTER для начала воспроизведения. Нажмите TITLE или DISC MENU, чтобы показать меню снова.

- Выберите дорожку при помощи цифровых кнопок. Для возврата в меню нажмите RETURN.
- Вид меню и процедуры для выбора пунктов меню могут отличаться в зависимости от диска. Следуйте инструкциям для конкретного меню. Можно также выключить функцию PBC (контроля воспроизведения). Подробности приведены на странице 19.

Примечания

- Если включена функция родительского надзора и диск имеет недопустимый рейтинг, необходимо ввести 4-значный код для авторизации диска (см. раздел «Родительский надзор», на странице 20).
- DVD-диск может содержать код региона.
- Проигрыватель не будет воспроизводить диска другого региона. Код региона для данного прибора - 5 (пять).
- Если Вы хотите посмотреть DVD во время паузы в записи, нажмите POWER и DVD для перехода в режим DVD.

Основные возможности

Примечание

Если не указано обратное, все описанные операции выполняются при помощи пульта дистанционного управления. Некоторые операции могут быть выполнены при помощи меню настроек.

Переход к другому разделу

Если диск содержит несколько разделов, можно перейти к другому разделу следующим образом:

- Нажмите кнопку DISPLAY в режиме остановки, после чего нажмите цифровую кнопку (0-9) для выбора соответствующего раздела.

Переход к другой главе или дорожке



Если диск содержит несколько глав или дорожек, можно перейти к другой главе или дорожке следующим образом:

- Нажмите и сразу же отпустите кнопку ◀◀ или ▶▶ во время воспроизведения чтобы перейти к следующей главе/дорожке или вернуться к началу главы/дорожке.
- Дважды нажмите кнопку ◀◀, чтобы перейти к предыдущей главе/дорожке.
- Чтобы перейти к конкретной главе во время воспроизведения DVD диска нажмите кнопку DISPLAY. После этого нажмите ▲/▼ чтобы выделить значок выбора главы/дорожки. После этого введите номер желаемой главы/дорожки при помощи цифровых кнопок (0-9).

Примечание

Для ввода двузначного значения быстро нажмите две цифры.

Замедленное воспроизведение



- 1 Нажмите ◀◀ или ▶▶ в режиме паузы. Прибор переключится в режим замедленного воспроизведения.
- 2 Повторное нажатие ◀◀ или ▶▶ приведет к переключению скорости замедленного воспроизведения: ◀◀ 1/16, ◀◀ 1/8, ◀◀ 1/4 или ◀◀ 1/2 (обратное воспроизведение), либо ▶▶ 1/16, ▶▶ 1/8, ▶▶ 1/4 или ▶▶ 1/2 (прямое воспроизведение).
- 3 Чтобы завершить режим замедленного воспроизведения, нажмите кнопку PLAY.

Примечание

Замедленное воспроизведение в обратную сторону не поддерживается для видео CD.

Использование DVD и Video CD

Основные возможности (продолжение)

Неподвижное изображение и по кадровое воспроизведение

- 1 Нажмите кнопку PAUSE/STEP во время воспроизведения. Проигрыватель переключится в режим паузы.
- 2 Повторное нажатие кнопки PAUSE/STEP в режиме паузы позволяет просматривать изображение по кадрам.

Поиск

- 1 Во время воспроизведения нажмите и удерживайте две секунды кнопку или . Проигрыватель переключится в режим поиска.
- 2 Нажмите и удерживайте кнопку или чтобы переключить скорость поиска: X2, X4, X16, X100 (обратный поиск) или X2, X4, X16, X100 (прямой поиск).
Допустимые скорости поиска при проигрывании видео CD: X2, X4, X8 (обратный поиск) или X2, X4, X8 (прямой поиск).
- 3 Чтобы завершить режим поиска нажмите кнопку PLAY.

Произвольно

- 1 Нажмите кнопку RANDOM во время воспроизведения или в режиме СТОП.
Прибор автоматически начнет воспроизведение в случайном порядке, а на экране появится: «RANDOM».
- 2 Чтобы вернуться к обычному воспроизведению нажмите несколько раз кнопку RANDOM, пока на экране телевизора не появится «NORMAL».



Подсказки

Если нажать кнопки во время воспроизведения в случайном порядке, плеер выберет другой раздел (трек) и продолжит воспроизведение в случайном порядке.



Примечание

- Эта функция действует только с дисками DVD Караоке и видео CD без PBC.
- При проигрывании Video CD с PBC перед использованием функции произвольного проигрывания необходимо отключить режим PBC. См. страницу 19.

Повтор



Диски DVD Video – Повтор главы/раздела/выкл.

- 1 Чтобы включить циклическое воспроизведение главы, которая проигрывается в данный момент, нажмите кнопку REPEAT.
На экране телевизора появится значок Repeat Chapter.
- 2 Чтобы включить циклическое воспроизведение раздела, который проигрывается в данный момент, нажмите кнопку REPEAT еще раз.
На экране телевизора появится значок Repeat Title.
- 3 Чтобы отменить режим циклического воспроизведения, нажмите кнопку REPEAT третий раз.
На экране появится значок Repeat Off.

Video CD – Повтор дорожки/всего/выкл.

- 1 Чтобы включить циклическое воспроизведение дорожки, которая проигрывается в данный момент, нажмите кнопку REPEAT.
На экране появится значок Repeat Task.
- 2 Чтобы включить циклическое воспроизведение всего диска нажмите кнопку REPEAT еще раз.
На экране телевизора появится значок Repeat All.
- 3 Чтобы отменить режим циклического воспроизведения, нажмите кнопку REPEAT третий раз.
На экране появится значок Repeat Off.



Примечание

При воспроизведении Video CD с поддержкой PBC перед использованием функции повтора необходимо отключить поддержку PBC. Подробности приведены на странице 19.

Повтор A-B



Чтобы воспроизвести повторно произвольную часть раздела:

- 1 Нажмите кнопку A-B в начальной точке.
На экране телевизора ненадолго появится значок A*.
- 2 Нажмите кнопку A-B снова в конечной точке.
На экране телевизора ненадолго появится значок A B, после чего начнется повторное воспроизведение последовательности.
- 3 Чтобы отменить повторное воспроизведение, нажмите кнопку A-B.

Поиск по времени воспроизведения



Эта функция позволяет начать воспроизведение по определенному времени от начала диска.

- 1 Нажмите кнопку DISPLAY во время воспроизведения.
На экране появится экранное меню.
В окне Time Search показано время от начала текущего диска.
- 2 В течение 10 секунд выделите значок Time Search экранного меню при помощи кнопок /.
- 3 В течение 10 секунд введите начальное время при помощи цифровых кнопок. Введите часы, минуты и секунды.
В случае ошибки ввода нажмите кнопку CLEAR, чтобы отменить ввод. После этого введите корректные значения.
- 4 В течение 10 секунд нажмите кнопку SELECT/ENTER чтобы подтвердить введенное время.
При вводе некорректного значения плеер продолжит воспроизведение с текущей позиции.

Объемный 3D



Ваш кинотеатр может создавать эффект трехмерного объемного звучания с использованием технологии 3D Surround Sound technology, которая позволяет имитировать многоканальное звуковое сопровождение с помощью двух простых стереофонических АС вместо пяти или более акустических систем, которые обычно требуются для прослушивания многоканального сопровождения в домашнем театре.

- 1 Нажмите кнопку SOUND MODE во время воспроизведения, на экране появится «3D SUR».
- 2 Чтобы выключить режим объемного 3D снова нажмите кнопку SOUND MODE и выберите режим «BYPASS».



Примечание

При использовании DVD-диска режим «3D SUR» можно выбрать только при проигрывании 2-канального аудио.

Использование DVD и Video CD

Основные возможности (продолжение)

Масштаб

Функция изменения масштаба позволяет увеличить изображение и перемещать его на экране.

- 1 Для изменения масштаба нажмите кнопку ZOOM во время обычного воспроизведения или в режиме стоп-кадра.
Повторное нажатие кнопки ZOOM приведет к изменению степени увеличения (шесть значений).
- 2 Точка увеличения двигается кнопками ◀▶▲▼.
- 3 Чтобы продолжить воспроизведение или вернуться в режим паузы, нажмите кнопку CLEAR.



Примечание

- Функция воспроизведения может не работать с некоторыми DVD дисками.
- Функция воспроизведения может не работать со сценами с поддержкой выбора ракурса.

Поиск метки



Запись можно производить только с деки 2. Плеер может запомнить до девяти меток.

Чтобы запомнить метку выполните следующие шаги.

- 1 Во время воспроизведения нажмите MARKER в месте, которое необходимо запомнить.
На экране телевизора ненадолго появится изображение метки.
- 2 Повторите шаг 1, чтобы запомнить до девяти меток на диске.

Переход к отмеченной точке

- 1 Во время воспроизведения нажмите SEARCH.
На экране появится меню MARKER SEARCH.
- 2 В течение 10 секунд выберите нужную метку при помощи кнопок ◀▶.
- 3 Нажмите кнопку SELECT/ENTER.
Воспроизведение с заданной точки начнется автоматически.
- 4 Чтобы убрать с экрана меню MARKER SEARCH, нажмите кнопку SEARCH.

Сброс метки

- 1 Во время воспроизведения нажмите SEARCH.
The MARKER SEARCH menu will appear on the screen.
- 2 В течение 10 секунд выберите нужную метку при помощи кнопок ◀▶.
- 3 Нажмите кнопку CLEAR.
Метка будет удалена.
- 4 Для удаления других меток повторите шаги 2 и 3.
- 5 Чтобы убрать с экрана меню MARKER SEARCH нажмите кнопку SEARCH.

Другие функции DVD

Проверка содержимого DVD дисков: Меню

DVD диски могут содержать меню для доступа к дополнительным возможностям. Для вывода меню диска на экран нажмите DISC MENU. После этого выберите нужный пункт меню при помощи цифровых кнопок. Можно также выделить нужный пункт при помощи кнопок ◀▶/▲/▼ и нажать SELECT/ENTER.

Меню раздела

- 1 Нажмите кнопку TITLE.
Если текущий раздел содержит меню, на экране появится меню раздела. В противном случае на экране появится меню диска.
- 2 Меню раздела может содержать список углов камеры, языков звукового сопровождения и субтитров, глав данного раздела.
- 3 Чтобы убрать меню с экрана, нажмите кнопку TITLE еще раз.

Меню диска

- 1 Нажмите кнопку DISC MENU.
На экране появится меню диска.
- 2 Чтобы убрать меню с экрана нажмите кнопку DISC MENU еще раз.

Угол зрения



Если диск содержит записи с различных камер, во время воспроизведения вы сможете выбрать из нескольких ракурсов, сделанных несколькими камерами.

- Нажимайте ANGLE для выбора желаемого угла камеры.
Номер выбранного угла камеры появится на экране.

Изменение языка звукового сопровождения



Для выбора другого языка звукового сопровождения нажимайте кнопку AUDIO во время воспроизведения.

Выбор звукового канала

Нажимайте AUDIO во время воспроизведения для переключения на другой звуковой канал (СТЕРЕО, ЛЕВЫЙ или ПРАВЫЙ).

Субтитры



Для выбора другого языка субтитров нажимайте кнопку SUBTITLE во время воспроизведения.



Примечание

Если на экране появляется значок ⊕, данная возможность не поддерживается DVD диском.

Использование Audio CD и дисков MP3/WMA

Воспроизведение Audio CD и MP3/WMA

ДИСКОВ

Система поддерживает воспроизведение файлов MP3, записанных на дисках CD-ROM, CD-R или CD-RW. Перед воспроизведением записей в форматах MP3/WMA прочитайте примечания о файлах MP3/WMA справа.

- 1** Вставьте диск и закройте крышку. **Аудио CD**; На экране появляется меню Audio CD; переходите к шагу 4.
Диск MP3/WMA; На экране появляется меню выбора MP3/WMA-JPEG. Переходите к шагу 2.



- 2** Нажмите **▲/▼**, чтобы выделить MP3/WMA и нажмите **SELECT/ENTER**.
На экране телевизора появится меню MP3/WMA. Нажмите **RETURN** для перехода к меню выбора MP3/WMA-JPEG.

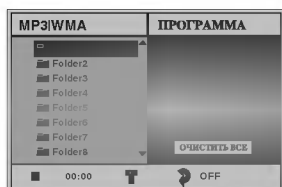

- 3** Выделите папку при помощи **▲/▼** и нажмите **SELECT/ENTER**.
Появится список файлов в папке.

- 4** Чтобы выбрать дорожку, воспользуйтесь кнопками **▲/▼**, затем нажмите **PLAY** или **SELECT/ENTER**.
Начнется воспроизведение.
Во время воспроизведения на дисплее и в меню будет показано время от начала текущего файла. Воспроизведение прекратится в конце диска.
Нажмите **TITLE** для перехода на следующую страницу.
Нажмите **DISC MENU** для перехода на предыдущую страницу.

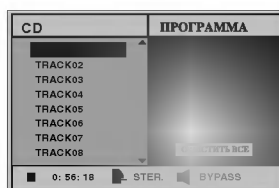

Аудио CD

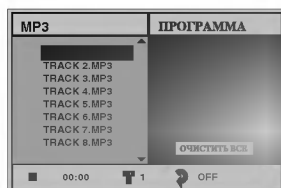

Меню MP3/WMA

Подсказка

Для возврата к списку папок из списка файлов используйте **▲/▼**, чтобы выделить **■** и нажмите **SELECT/ENTER**, чтобы вернуться к предыдущему экрану меню.

- 5** Вы можете в любой момент прервать воспроизведение, нажав кнопку **STOP**.

Примечания о файлах MP3/WMA

О файлах MP3

- Файл MP3 содержит звуковые данные, сжатые с использованием технологии кодирования звука MPEG1 layer-3. Файлы MP3 имеют расширение «.mp3».
- Плеер не поддерживает MP3-файлы с расширениями, отличными от «.mp3».

О файлах WMA (Window Media Audio)

- Формат WMA представляет собой технологию сжатия звука от фирмы Microsoft.
- WMA (Windows Media Audio) позволяет увеличить сжатие вдвое по сравнению с форматом MP3.

Ограничения на диски с файлами MP3/WMA:

1. Частота – только 44.1 kHz (MP3), 22.05 - 44.1 kHz (WMA)
2. Битрейт - от 32 до 320 kbps (MP3), 32 до 128 kbps (WMA)
3. Формат записи CD-R должен быть «ISO 9660»
4. MP3/WMA файлы, записанные при помощи программного обеспечения, которое не создает файловую систему, например, «Direct-CD» и т.п., не будут воспроизводиться данным плеером. Мы рекомендуем использовать для записи программу «Easy-CD Creator», которая создает файловую систему ISO9660.
5. На односеционных дисках файлы MP3/WMA должны быть записаны на первой дорожке. Если первая дорожка не содержит MP3/WMA файлов, плеер не сможет воспроизвести MP3/WMA с данного диска. Для проигрывания MP3/WMA файлов переформатируйте диск или запишите новый.
6. Имя файла должно содержать не более 8 символов. Файл должен иметь расширение «.mp3» или «.wma», напр. «*****.MP3» или «*****.WMA»
7. Не используйте в имени файла нестандартные символы, например, «_?!><+*}{[@]: \.,» и т.д.
8. Суммарное количество файлов на диске не должно превышать 650.

Для корректного воспроизведения данным DVD проигрывателем записываемые диски должны соответствовать определенным техническим требованиям. Готовые DVD диски всегда соответствуют этим требованиям. Существует множество различных форматов записываемых дисков (в том числе CD-R с файлами MP3 или WMA). Для обеспечения совместимости необходимо соблюдение определенных условий (см. выше).

Следует иметь в виду, что перед загрузкой файлов MP3/WMA и музыки из сети Интернет необходимо получить разрешение правообладателя. Наша компания не имеет права давать такое разрешение. За разрешением следует обращаться к владельцу авторских прав на данное музыкальное произведение.

Использование Audio CD и дисков MP3/WMA (Продолжение)

Пауза

- 1 Нажмите кнопку **PAUSE/STEP** во время воспроизведения.
- 2 Чтобы вернуться к обычному воспроизведению, снова нажмите кнопку **PLAY** или **PAUSE/STEP**.

Переход к другой дорожке

- Чтобы перейти к следующей главе/дорожке или вернуться к началу текущей дорожки нажмите и отпустите кнопку **⏮** или **⏭** во время воспроизведения
- Для перехода к предыдущей дорожке дважды нажмите кнопку **⏮**.
- В случае использования аудио компакт-диска, чтобы перейти прямо на другой номер дорожки, введите во время воспроизведения номер дорожки цифровыми кнопками (0-9).

Повтор дорожки/всего/выкл

- 1 Чтобы включить циклическое воспроизведение дорожки, которая проигрывается в данный момент, нажмите кнопку **REPEAT**.
На экране с меню появится значок Repeat и надпись «TRACK».
- 2 Чтобы повторить воспроизведение всех дорожек диска нажмите кнопку **REPEAT** еще раз.
На экране с меню появится значок Repeat и надпись «ALL».
- 3 Чтобы отменить режим циклического воспроизведения нажмите кнопку **REPEAT** третий раз.
На экране с меню появится значок Repeat и надпись «OFF».

Поиск

- 1 Во время воспроизведения нажмите и удерживайте две секунды кнопку **⏮** или **⏭**.
Проигрыватель переключится в режим поиска.
- 2 Нажмите и удерживайте кнопку **⏮** или **⏭** чтобы переключить скорость поиска: **⏮X2**, **⏮X4**, **⏮X8** (обратный поиск) или **⏭X2**, **⏭X4**, **⏭X8** (прямой поиск).
Скорость и направление поиска указаны в экранном меню.
- 3 Чтобы завершить режим поиска нажмите кнопку **PLAY**.

Произвольно

- 1 Нажмите кнопку **RANDOM** во время воспроизведения или в режиме **СТОП**.
Прибор автоматически начнет воспроизведение в случайном режиме, а на экране появится: «RAND.».
- 2 Чтобы вернуться к обычному воспроизведению нажмите несколько раз кнопку **RANDOM** чтобы с экрана исчез значок «RAND.».

Повтор A-B

Чтобы повторить последовательность.

- 1 При воспроизведении диска нажмите **A-B** в выбранной стартовой точке.
В экранном меню появится значок Repeat и символ «A».
- 2 Нажмите кнопку **A-B** снова в конечной точке.
В экранном меню появится значок Repeat и символ «A B» и начнется повторное воспроизведение последовательности.
- 3 Чтобы выйти из последовательности и вернуться к обычному воспроизведению, снова нажмите кнопку **A-B**.
В экранном меню появится Repeat и «OFF».

Объемный 3D

Ваш кинотеатр может создавать эффект трехмерного объемного звучания с использованием технологии **3D Surround Sound technology**, которая позволяет имитировать многоканальное звуковое сопровождение с помощью двух простых стереофонических АС вместо пяти или более акустических систем, которые обычно требуются для прослушивания многоканального сопровождения в домашнем театре.

- 1 Нажмите кнопку **SOUND MODE** во время воспроизведения, на экране появится «3DSURR».
- 2 Чтобы выключить режим объемного 3D снова нажмите кнопку **SOUND MODE** и выберите режим «BYPASS».

Изменение звукового канала

Для выбора другого языка звукового канала (стерео, только левый или только правый) несколько раз нажмите кнопку **AUDIO** во время воспроизведения.

Работа с дисками JPEG

Просмотр дисков JPEG

Данный DVD-плеер поддерживает диски с файлами JPEG и Kodak picture CD. Перед использованием дисков JPEG прочитайте примечания о файлах JPEG справа.

- 1** Вставьте диск и закройте крышку.
На экране телевизора появляется меню выбора MP3/WMA-JPEG.



- 2** Выделите JPEG при помощи ▲/▼ и нажмите SELECT/ENTER.

На экране телевизора появится меню JPEG.

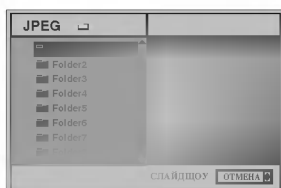

- 3** Выделите папку при помощи ▲/▼ и нажмите SELECT/ENTER.

Появится список файлов в папке.
Нажмите RETURN чтобы вернуться к меню выбора MP3/WMA-JPEG.

Подсказка

Для возврата к списку папок из списка файлов используйте ▲/▼, чтобы выделить "■" и нажмите SELECT/ENTER, чтобы вернуться к предыдущему экрану меню.

- 4** Для просмотра конкретного файла выделите его при помощи ▲/▼ и нажмите SELECT/ENTER или PLAY.

Начнется процедура просмотра файла.
В процессе просмотра нажмите RETURN для возврата в предыдущее меню (меню JPEG).
Нажмите TITLE для перехода на следующую страницу.
Нажмите DISC MENU для перехода на предыдущую страницу.



Подсказка

Поддерживаются три скоростных режима прокрутки слайдов: Быстрый, Нормальный, Замедленный, и Выкл. Выделите пункт Slide Speed (Скорость смены слайдов) при помощи ◀/▶, нажмите ▲/▼ для выбора нужного режима и нажмите SELECT/ENTER.

- 5** Для остановки просмотра нажмите STOP.
Появится меню JPEG.

Перемещение к другому файлу

Нажмите ◀◀ или ▶▶ во время просмотра, чтобы перейти к следующему или предыдущему файлу.

Неподвижное изображение

- 1 Нажмите PAUSE/STEP во время просмотра слайдов.
Плеер перейдет в режим паузы.
- 2 Для возобновления просмотра слайдов нажмите PLAY или повторно нажмите PAUSE/STEP.

Переворот картинки

Нажмите ▲/▼ во время просмотра для переворота картинки по горизонтали или вертикали.

Поворот картинки

Нажмите ◀/▶ во время просмотра для поворота картинки по часовой или против часовой стрелки.

Примечания о файлах JPEG

- В зависимости от размера и количества файлов JPEG DVD-плееру может потребоваться некоторое время, чтобы прочитать содержание диска. Если в течение нескольких минут на экране не появляется меню, вероятно, некоторые файлы слишком велики - попробуйте уменьшить разрешение файлов JPEG до 2 мегапикселей или менее и записать их на другой диск.
- Общее количество файлов и папок на диске не должно превышать 650.
- Некоторые диски могут оказаться несовместимыми из-за другого формата записи или плохого состояния диска.
- При записи jpeg-файлов на CD-R с использованием программы «Easy CD Creator» или подобной убедитесь, что все выбранные файлы имеют расширение «.jpg».
- Если некоторые файлы имеют расширение «.jpe» или «.jpeg», переименуйте их в «.jpg».
- Файлы без расширения «.jpg» не могут быть прочитаны данным DVD-плеером. Даже если эти файлы отображаются как файлы JPEG в проводнике Windows.

Воспроизведение по программе

Воспроизведение по программе Audio CD и MP3/WMA- дисков

Данная функция позволяет сохранить порядок любимых треков на данном диске в памяти плеера. Программа может содержать до 30 треков.

- 1** Во время воспроизведения нажмите **PROGRAM** или в режиме стоп для входа в режим **Program Edit** (редактирование программы). Метка появляется справа от слова **Program** с правой стороны экранного меню .

Примечание

Для выхода из режима редактирования нажмите кнопку **PROGRAM**. Отметка исчезнет .

- 2** Нажмите **▲/▼** чтобы выбрать дорожку, затем нажмите **SELECT/ENTER** чтобы поместить выбранную дорожку в программный список.
- 3** Повторяйте шаг 2 для добавления в программу новых дорожек.

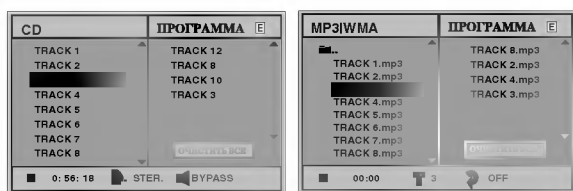

Меню аудио CD

Меню MP3/WMA

- 4** Нажмите **▶**. В программном списке высвечена последняя запрограммированная дорожка.
- 5** Выберите дорожку при помощи цифровых кнопок **▲/▼**. Для перехода на следующую страницу нажмите **TITLE**. Для перехода на предыдущую страницу нажмите **DISC MENU**.
- 6** Для начала воспроизведения нажмите кнопку **PLAY**. Начнется воспроизведение в запрограммированном порядке, в экранном меню появляется сообщение «PROG.». Воспроизведение будет остановлено, когда все добавленные в программу композиции будут проиграны.
- 7** Для возврата в режим нормального воспроизведения из режима воспроизведения по программе нажмите кнопку **PROGRAM** чтобы пропал значок , затем выберите дорожку CD (или файл MP3/WMA) и нажмите **SELECT/ENTER**. Индикатор «PROG.» пропадет с экрана.

Воспроизведение диска по программе дисков VIDEO CD.

Примечание

При воспроизведении Video CD с поддержкой PBC перед использованием функции программирования необходимо отключить поддержку PBC. Подробности приведены на странице 19.

- 1** Вставьте видеодиск и закройте крышку.
- 2** В режиме остановки нажмите **PROGRAM**. Появится меню **VCD Program**.

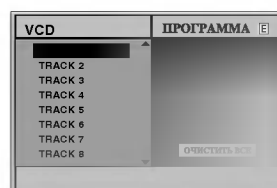

Примечание

Нажатие кнопки **RETURN** или **PROGRAM** приведет к закрытию меню **Program**.

- 3** Выполните действия по шагам 2-6 раздела «Воспроизведение по программе дисков Audio CD и MP3/WMA» слева.
- 4** Чтобы вернуться к обычному воспроизведению нажмите несколько раз кнопку **PROGRAM**, пока на экране телевизора не появится «NORMAL».

Повторное воспроизведение заданных дорожек

- Чтобы включить циклическое воспроизведение дорожки, которая проигрывается в данный момент, нажмите кнопку **REPEAT**. На экране с меню появится значок Repeat и надпись «TRACK».
- Чтобы повторить воспроизведение дорожек по программе нажмите кнопку **REPEAT** еще раз. На экране с меню появится значок Repeat и надпись «ALL».
- Чтобы отменить режим циклического воспроизведения нажмите кнопку **REPEAT** третий раз. На экране с меню появится значок Repeat и надпись «OFF».

Удаление дорожки из списка программы

- Нажмите **PROGRAM** во время воспроизведения или в режиме остановки и водите в режим **Program Edit** (редактирование программы) (Только аудио CD и диски MP3/WMA). Появляется метка .
- Нажмите **▶** чтобы открыть список программы.
- Выделите трек, который хотите удалить, при помощи кнопок **▲/▼**.
- Нажмите кнопку **CLEAR**. Выделенный трек будет удален из списка программы.

Удаление всего списка программы

- Выполните действия по шагам 1-2 раздела «Удаление дорожки из списка программы» выше.
- Выделите пункт «ОЧИСТИТЬ ВСЕ» при помощи кнопок **▲/▼** и нажмите **SELECT/ENTER**. Вся программа для диска будет удалена. Если вынуть диск из проигрывателя, программа удаляется автоматически.

Дополнительные функции видеомэгнитофона

Экранное меню

На экране телевизора можно легко посмотреть текущее время, счетчик пленки и счетчик остатка пленки, день, месяц, год, день недели, номер канала и режим работы видеомэгнитофона. Если при этом идет запись, сообщения панели настройки на пленку не записываются.

- 1 Для отображения панели нажмите **CLK/CNT**. Для переключения между режимами дисплея продолжайте нажимать кнопку **CLK/CNT**. Если в видеомэгнитофон вставлена лента, на дисплее появится счетчик пленки и количество оставшейся пленки.

- 2 Через 3 секунды основная часть экранного меню исчезнет с экрана. На экране останутся только часы или счетчик пленки и количество оставшейся пленки. Нажмите **CLK/CNT** еще раз, чтобы убрать все данные с экрана телевизора.

Счетчик пленки

При нажатии кнопки **CLK/CNT** пульта дистанционного управления на дисплее вместо часов будет отображаться цифровой счетчик пленки. Цифровой счетчик пленки отсчитывает относительную позицию записей на ленте.

- 1 Нажмите **CLK/CNT**.
Нажмите **CLEAR**, чтобы сбросить показания счетчика в 0:00:00.
Начните запись или воспроизведение.
Счетчик пленки будет отображать время воспроизведения или записи в часах, минутах и секундах.

- 2 После завершения воспроизведения или записи нажмите **STOP**.
Нажмите **BACKWARD**.
Перемотка пленки автоматически прекратится, когда значение счетчика вернется в 0:00:00.

Видеодоктор (Самопроверка)

Эта функция информирует вас о неполадках, связанных с вашим видеомэгнитофоном. Сообщения о неполадках появляются на экране телевизора.

- 1 Нажмите **i**.
Нажмите **◀** или **▶** чтобы запустить видеодоктора.
Нажмите **OK**.

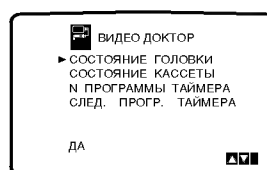
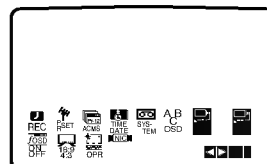

- 2 Чтобы выяснить вид неполадок, нажмите **▲** или **▼**.

СОСТОЯНИЕ ГОЛОВКИ

- **ОЧИСТИТЬ :**
Почистите видеоголовки.

СОСТОЯНИЕ КАСЕТЫ

- **ЗАЩИЩЕНА ОТ ЗАПИСИ:**
Вставьте кассету с неудаленным предохранительным выступом.

НОМЕР ПРОГРАММЫ ТАЙМЕРА

- **2**
Показывает количество программ записи по таймеру.

СЛЕД. ПРОГР. ТАЙМЕРА

- **PR-01 26 10:00~11:00 SP**
Показывает текущее состояние программ записи по таймеру.

Нажмите **i**.

Просто повтор (ez repeat)

Если вы дважды нажмете кнопку **ez REPEAT** во время воспроизведения записи, весь текущий каталог, будет проигран дважды.

- 1 Во время воспроизведения нажмите и удерживайте кнопку **ez REPEAT** в конечной точке участка повтора. После этого видеомэгнитофон начнет обратный поиск.

- 2 Нажмите кнопку **ez REPEAT** в начальной точке участка повтора.
Участок между двумя точками будет воспроизведен дважды.

Примечание

- Повторное нажатие кнопки **ez REPEAT** в режиме повтора переключит видеомэгнитофон в нормальный режим.

Дополнительные функции видеомagneтoфона

Стереосистема

Данный видеомagneтoфон поддерживает запись и воспроизведение Hi-Fi стереозвука. Помимо других функций прибор имеет встроенный цифровой декодер звука NICAM. Записывать и воспроизводить звук можно несколькими способами. Видеокассеты, записанные на данном видеомagneтoфоне, содержат обычную монофоническую звуковую дорожку и две стереофонических VHS Hi-Fi звуковых дорожки. Это позволяет записывать звуковые передачи в режиме Hi-Fi стерео или в двуязычном режиме с телеэфира, со звуковой стереосистемы, с видеодиска или с другого Hi-Fi видеомagneтoфона.

1 Цифровой декодер звука NICAM позволит вам прослушивать передачи в режимах NICAM, а также в привычном режиме стерео, двуязычного или монофонического звукового сопровождения. Тип принимаемого или записываемого звукового сопровождения отображается на экране телевизора в течение нескольких секунд:

STEREO NICAM

Звуковое сопровождение записывается на Hi-Fi стерео дорожках и на монофонической дорожке видеоленты.

BIL NICAM

Оба звуковых канала записываются на Hi-Fi стерео дорожки. Основной язык (левый канал) будет также записан на монофоническую дорожку видеоленты.

MONO

Звуковое сопровождение записывается на Hi-Fi дорожки и на монофоническую дорожку без какого-либо разделения.

2 Продолжайте нажимать кнопку **AUDIO**, пока на экране не появится желаемый режим звука.

3 Возможные режимы: **STEREO**, **ЛЕВ**, **ПРАВ** и **MONO**.

При двуязычном (**BIL NICAM**) воспроизведении в режиме **STEREO** звуковое сопровождение на основном языке подается на левый канал, звуковое сопровождение на дополнительном языке подается на правый канал. В режиме **MONO** звуковое сопровождение на основном языке подается на оба канала.

Имейте в виду, что при изменении фиксации (трекинге) Hi-Fi стереозвук может быть преобразован в **MONO**.

Совместимость широкоэкрannного формата 16:9

Ваш видеомagneтoфон может записывать и воспроизводить программы в широкоэкрannном формате 16:9. Для записи программы в широкоэкрannном формате необходимо, чтобы телестанция передавала соответствующий телесигнал.

1 Включите видеомagneтoфон.
Нажмите кнопку **i**.
Нажмите **◀** или **▶** чтобы выбрать соотношение **16:9/4:3**.
Нажмите **OK**.

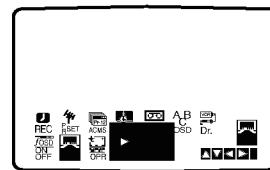
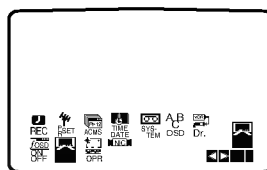

2 Последовательным нажатием клавиш **▲** или **▼** выберите **AUTO**, **4:3** или **16:9**.

AUTO:

Автоматически воспроизводит широкоформатные программы в широком формате, а обычные – обычным образом.

4:3

Только для воспроизведения и записи в обычном режиме (4:3).

16:9:

Только для воспроизведения и записи в широкоэкрannном формате (16:9).

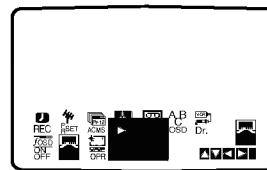

3 Чтобы убрать главное меню с экрана нажмите **i**.
Для воспроизведения в широкоэкрannном режиме необходимо подключить устройство к широкоэкрannному телевизору с помощью кабеля SCART-SCART.

Дополнительные функции DVD плеер

Память последней настройки



Плеер запоминает последний фрагмент последнего диска, который вы просматривали. Установки хранятся в памяти даже при снятом диске и при выключенном питании плеера. При загрузке диска, для которого в памяти имеются уже занесенные туда ранее установки, они будут использованы автоматически.

Примечания

- Установки хранятся в памяти и могут использоваться в любое время.
- Если вы выключали плеер до того, как начать воспроизведение эти установки будут потеряны.

Хранитель экрана

Если вы оставите DVD-плеер в режиме Stop, примерно через 5 минут на экране появится хранитель экрана.

Дополнительные операции записи

Копирование DVD на видеокассету

Данный прибор поддерживает функцию копирования содержимого DVD на ленту VCR при нажатии кнопки COPY/MEMORY.

Примечания

- Если DVD диск защищен от копирования, переписать его на видеокассету не удастся.

1 Установите диск
Вставьте диск в проигрыватель и закройте отделение для DVD.

2 Вставьте кассету
Вставьте чистую видеокассету VCR в видеоманитофон.

3 Нажмите кнопку DVD.

4 Скопируйте DVD на видеокассету
Нажмите COPY/MEMORY на передней панели или REC/ITR.

- DVD переключится в режим воспроизведения, а видеоманитофон - в режим записи.
- Если на экране появилось меню DVD диска, необходимо нажать кнопку PLAY для начала копирования.

5 Остановите копирование
По окончании воспроизведения DVD дважды нажмите STOP в течение 5 секунд для завершения копирования.

- Когда DVD фильм закончится, необходимо вручную остановить копирование, иначе прибор может повторять процесс копирования до бесконечности.

Запись с другого видеоманитофона

Данный видеоманитофон позволяет записывать информацию, получаемую от внешних источников, например, копирование с другого видеоманитофона или с камкодера.

Примечание

В следующем примере данный видеоманитофон используется для записи и обозначен VCR B. Внешнее устройство используется для воспроизведения и обозначено VCR A.

1 Подключите видеоманитофон A к одному из разъемов SCART на задней панели системы или к разъемам AV на ее передней панели.

2 Вставьте записанную ленту в VCR A и чистую ленту в VCR B.

3 Нажимайте кнопку AV, пока не отобразится источник, с которого должна производиться запись. (VCR B)

AV 1 соответствует входу EURO AV1 SCART на задней стенке прибора.

AV 2 соответствует входу EURO AV2 SCART на задней стенке прибора.

AV 3 соответствует разъемам VIDEO IN и AUDIO IN (правый и левый) на передней панели прибора.

4 Чтобы начать запись, нажмите REC/ITR на VCR B и PLAY на VCR A.

5 Чтобы остановить запись, нажмите STOP на обоих видеоманитофонах.
Дважды за 5 секунд нажмите STOP.

Использование радиоприёмника

Предварительная настройка станций

Можно установить предварительную настройку на 30 станций FM и AM. Перед настройкой приемника проверьте регулятор громкости, он должен быть выведен.

- 1 Нажимайте FM/AM на пульте ДУ или на передней панели прибора до тех пор, пока на экране телевизора и на дисплее не появится требуемый частотный диапазон.



- 2 Нажмите ▲▼ на пульте ДУ, чтобы выбрать требуемый радиоканал.

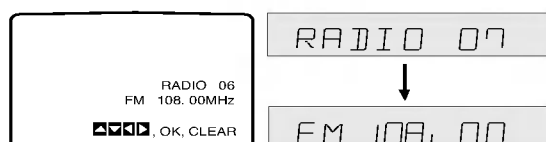

- 3 Нажмите FM/AM на пульте ДУ или на передней панели чтобы выбрать требуемый диапазон.

- 4 Нажмите и удерживайте в течение 1 – 2 секунд TUNING ▲ или ▼ на передней панели или ◀ или ▶ на пульте ДУ, поиск станции будет произведен автоматически.

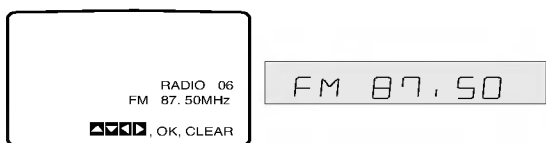

- 5 Нажмите OK на пульте ДУ или COPY/MEMORY на передней панели.

MEMORY

- 6 Для занесения других станция повторите шаги с 2 по 5.

Использование радио

Сначала занесите радиостанции в память DVD-кинотеатра (см. «Предварительная настройка станций» слева).

- 1 Нажимайте FM/AM на пульте ДУ или на передней панели до тех пор, пока требуемый диапазон не появится на экране телевизора и на дисплее. Будет включена последняя станция, на которую приемник был настроен, когда его выключили.

- 2 Нажимая ▲▼ на пульте ДУ, выберите нужную программу.

При каждом нажатии этой кнопки DVD-кинотеатр переходит от одной предварительно занесённой в память станции к другой.

- 3 Настройте громкость, вращая VOLUME на передней панели, или нажимая VOLUME + или - на пульте ДУ.

Удаление всех занесённых в память станций

- 1 Нажимайте FM/AM на пульте ДУ или на передней панели до тех пор, пока требуемый диапазон не появится на экране телевизора и на дисплее.



- 2 Нажмите ▲▼ на пульте ДУ чтобы выбрать требуемую станцию.

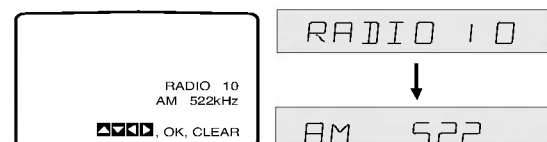

- 3 Нажимая CLEAR на пульте ДУ, сотрите занесенную в память радиостанцию.

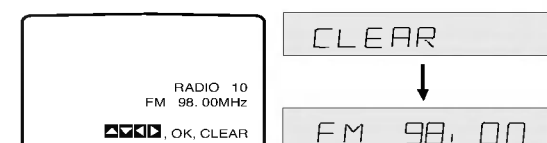

Использование радиоприемника (продолжение)

Ручная настройка

1 Нажимайте FM/AM на пульте ДУ или на передней панели до тех пор, пока требуемый диапазон не появится на экране телевизора и на дисплее.

2 Нажмите FM/AM на пульте ДУ или на передней панели чтобы выбрать требуемый диапазон.

3 Нажимая TUNING ▲ или ▼ на передней панели или ◀ или ▶ на пульте ДУ, настройтесь на требуемую станцию.

Автоматическая настройка

Нажмите и удерживайте в течение 1 – 2 секунд TUNING ▲ или ▼ на передней панели или ◀ или ▶ на пульте ДУ, поиск станции будет произведен автоматически.

N Примечание

- В режиме поиска станция со слабым сигналом может быть не обнаружена.

Отключение звука

Чтобы временно выключить звук нажмите эту кнопку.

Вы можете выключить звук, например, чтобы ответить на телефонный звонок. При этом на дисплее появится слово «MUTING».

Настройка акустических систем

Сделайте следующие установки встроенного 5.1-канального декодера.

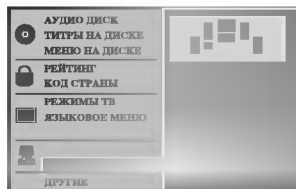

- 1** Выберите «УСТАН.АС 5.1» (настройка акустических систем 5.1) с помощью кнопок ▲/▼ меню настройки.
- 2** Когда выбрано «УСТАН.АС 5.1», нажмите кнопку ►.
- 3** Выберите нужную акустическую систему кнопками ►.
- 4** Кнопками ▲▼◀▶ настройте функции.

Выбор акустической системы

Выберите акустическую систему, которую необходимо отрегулировать: фронтальная левая, фронтальная правая, центральная, тыловая левая, тыловая правая или сабвуфер.

Громкость

Регулировку уровня громкости выбранной АС выполняйте кнопками ◀/▶. (-6дБ ~ +6дБ)

Габариты

Поскольку настройки АС неизменны, этот параметр изменить невозможно.

Расстояние

При подключении громкоговорителей к DVD-плееру установка расстояния определяется путем, который требуется преодолеть звуку для достижения точки прослушивания. Это позволяет синхронизировать время достижения этой точки звуком от каждого громкоговорителя. (1 ft = 30.48 см)

Примечание

Расстояние до сабвуфера настройке не подлежит.

Проверка

Чтобы проверить сигнал из каждой АС нажмите кнопку SELECT / ENTER. Отрегулируйте громкость, чтобы согласовать уровни тестовых сигналов, занесенных в память системы:

- Фронтальный левый (Л) → Центральный → Фронтальный правый (П) → Тыловой правый (П) → Тыловой левый (Л) → Сабвуфер

Возврат

Чтобы вернуть на экран предыдущее меню нажмите кнопку SELECT / ENTER.

Устранение возможных неисправностей

Проверьте по следующему руководству возможные причины неполадок, прежде чем обращаться в ремонтную мастерскую.

Симптом	Причина	Метод устранения
DVD или VCR не работает.	<ul style="list-style-type: none"> Переключатель DVD или VCR находится в неправильном положении. 	<ul style="list-style-type: none"> См. стр. 2.
Нет питания.	<ul style="list-style-type: none"> Отключен шнур питания. 	<ul style="list-style-type: none"> Надежно вставьте шнур в стенную розетку питания.
Питание включено, но плеер DVD не работает.	<ul style="list-style-type: none"> Не вставлен диск. 	<ul style="list-style-type: none"> Вставьте диск. (Проверьте, светится ли индикатор DVD или аудио CD на дисплее).
Нет изображения.	<ul style="list-style-type: none"> Телевизор не настроен на прием сигнала DVD. 	<ul style="list-style-type: none"> Выберите соответствующий режим видеовхода телевизора так, чтобы на экране появилось изображение с плеера DVD.
	<ul style="list-style-type: none"> Видеокабель подключен ненадежно. 	<ul style="list-style-type: none"> Тщательно подключите видеокабель к разъемам.
Нет звука.	<ul style="list-style-type: none"> Подключенное через аудио кабель оборудование не настроено на прием сигнала DVD. 	<ul style="list-style-type: none"> Выберите соответствующий режим аудио-приемника так, чтобы прослушивать звук с плеера DVD.
	<ul style="list-style-type: none"> Ненадежно подключены аудио кабели. 	<ul style="list-style-type: none"> Тщательно подключите аудио-кабель к разъему.
	<ul style="list-style-type: none"> Отключено питание оборудования, подключенное аудио кабелями. 	<ul style="list-style-type: none"> Включите оборудование, подключенное аудио кабелями.
Изображение искажено.	<ul style="list-style-type: none"> Загрязнен диск. Телевизионные каналы не настроены. 	<ul style="list-style-type: none"> Очистите диск. Проверьте настройку, выполните повторно процесс автоматической настройки.
	<ul style="list-style-type: none"> Вставлен диск, воспроизведение с которого невозможно. 	<ul style="list-style-type: none"> Вставьте пригодный диск. (Проверьте тип диска, систему цветности и региональный код).
Плеер DVD не начинает воспроизведение.	<ul style="list-style-type: none"> Диск перевернут. 	<ul style="list-style-type: none"> Поставьте диск стороной с записью вниз.
	<ul style="list-style-type: none"> Диск положен не аккуратно. 	<ul style="list-style-type: none"> Положите диск в соответствующие направляющие лотка.
	<ul style="list-style-type: none"> Загрязнен диск. 	<ul style="list-style-type: none"> Очистите диск.
	<ul style="list-style-type: none"> Установлен уровень рейтинга. 	<ul style="list-style-type: none"> Отмените функцию рейтинга или измените уровень рейтинга.
	<ul style="list-style-type: none"> Между пультом и видеоцентром находится препятствие. 	<ul style="list-style-type: none"> Устраните препятствие.
Пульт дистанционного управления не работает.	<ul style="list-style-type: none"> Разрядились батарейки в пульте дистанционного управления. 	<ul style="list-style-type: none"> Замените батарейки новыми.
	<ul style="list-style-type: none"> Аудиорежим установлен неверно. 	<ul style="list-style-type: none"> Установите режим "STEREO", нажав несколько раз кнопку "AUDIO" на пульте дистанционного управления.
Не горит индикатор Hi-Fi.	<ul style="list-style-type: none"> Антенны неудачно сориентированы или ненадежно подсоединены. 	<ul style="list-style-type: none"> Надежно подсоедините антенны. Настройте антенны и при необходимости подсоедините внешнюю антенну.
	<ul style="list-style-type: none"> Сигнал радиостанций слишком слаб (при настройке в автоматическом режиме). 	<ul style="list-style-type: none"> Настройтесь на станцию вручную.
	<ul style="list-style-type: none"> В память не занесено станций, или память очищена (при настройке). 	<ul style="list-style-type: none"> Настройте станции (страница 35).

Чистка видеоголовки

Накопившаяся за долгое время грязь на головках может стать причиной некачественного или пропадающего изображения. Пленки высокого качества при нормальной эксплуатации не загрязняют головку, в отличие от старых или поврежденных кассет. Чистку видеоголовок следует производить лентами для чистки видеоголовок, которые имеются в свободной продаже.



Список кодов языков

Введите соответствующий цифровой код в начальных установках функций “Audio”, “Subtitle” и/или “Menu” (см. стр. 18).

Код	Язык	Код	Язык	Код	Язык	Код	Язык
6566	Абхазский	7079	Фарси	7678	Лингальский	8375	Словацкий
6565	Афар	7082	Французский	7679	Лаосский	8376	Словенский
6570	Африкаанс	7089	Фризский	7684	Литовский	8377	Самоа
6577	Амехарик	7165	Ирландский	7686	Латышский	8378	Шона
6582	Арабский	7168	Шотландский, Галльский	7771	Малагасийский	8379	Сомалийский
6583	Ассамский	7176	Галицийский	7773	Маори	8381	Албанский
6588	Аймарский	7178	Гуарани	7775	Македонский	8382	Сербский
6590	Азербайджанский	7185	Гуджарати	7776	Малайала	8385	Суданский
6665	Башкирский	7265	Хауса	7778	Монгольский	8386	Шведский
6669	Белорусский	7273	Хинди	7779	Молдавский	8387	Суахили
6671	Болгарский	7282	Хорватский	7782	Марати	8465	Тамильский
6672	Бихари	7285	Венгерский	7783	Малайский	8469	Телугу
6678	Бенгальский, Бангла	7289	Армянский	7784	Мальтийский	8471	Таджикский
6679	Тибетский	7365	Интерлингва	7789	Бирманский	8472	Тайский
6682	Бретонский	7378	Индонезийский	7865	Наури	8473	Тигринья
6765	Каталонский	7383	Исландский	7869	Непальский	8475	Туркменский
6779	Корсиканский	7384	Итальянский	7876	Голландский	8476	Тагальский
6783	Чехия	7387	Иврит	7879	Норвежский	8479	Тонго
6789	Уэльский	7465	Японский	7982	Ория	8482	Турецкий
6865	Датский	7473	Идиш	8065	Пенджабский	8484	Татарский
6869	Немецкий	7487	Яванский	8076	Польский	8487	Тви
6890	Бутани	7565	Грузинский	8083	Пушту	8575	Украинский
6976	Греческий	7575	Казахский	8084	Португальский	8582	Урду
6978	Английский	7576	Гренландский	8185	Кечуа	8590	Узбекский
6979	Эсперанто	7577	Камбоджийский	8277	Ретороманский	8673	Вьетнамский
6983	Испанский	7578	Канадский	8279	Румынский	8679	Волапок
6984	Эстонский	7579	Корейский	8285	Русский	8779	Вола
6985	Баскский	7583	Кашмир	8365	Санскрит	8872	Хоса
7065	Персидский	7585	Курдский	8368	Синди	8979	Йоруба
7073	Финский	7589	Киргизский	8372	Сербскохорватский	9072	Китайский
7074	Фиджи	7665	Латынь	8373	Сингалезский	9085	Зулусский

Список кодов стран

Производя начальные установки плеера, введите нужный код страны (см. стр. 20).

Код	Страна	Код	Страна	Код	Страна	Код	Страна
AD	Андорра	ER	Эритрея	LC	Санта Лючия	SC	Сейшельские острова
AE	ОАЭ	ES	Испания	LI	Лихтенштейн	SD	Судан
AF	Афганистан	ET	Эфиопия	LK	Шри-Ланка	SE	Швеция
AG	Антигуа и Барбуда	FI	Финляндия	LR	Либерия	SG	Сингапур
AI	Ангилла	FJ	Фиджи	LS	Лесото	SH	о.Святой Елены
AL	Албания	FK	Фолклендские острова	LT	Литва	SI	Словения
AM	Армения	FM	Микрон	LU	Люксембург	SJ	О-ва Свалбард и Ян-Майен
AN	Антильские острова, Нидерланды	FO	Фарерские острова	LV	Латвия	SK	Словацкая республика
AO	Ангола	FR	Франция	LY	Ливия	SL	Сьерра Леоне
AQ	Антарктика	FX	Франция (европейская территория)	MA	Марокко	SM	Сан Марино
AR	Аргентина	GA	Габон	MC	Монако	SN	Сенегал
AS	Американские Самоа	GB	Великобритания	MD	Молдавия	SO	Сомали
AT	Австрия	GD	Гренада	MG	Мадагаскар	SR	Суринам
AU	Австралия	GE	Грузия	MH	Маршалловы острова	ST	Сант Том и Принсип
AW	Аруба	GF	Французская Гайана	MK	Македония	SU	Бывш. СССР
AZ	Азербайджан	GH	Гана	ML	Мали	SV	Сальвадор
BA	Босния-Герцеговина	GI	Габралтар	MM	Майанмар	SY	Сирия
BB	Барбадос	GL	Гренландия	MN	Монголия	SZ	Свазиленд
BD	Бангладеш	GM	Гамбия	MO	Макао	TC	Турецкие и Кайкоские острова
BE	Бельгия	GN	Гвинея	MP	Северные Марианские острова	TD	Чад
BF	Буркина Фасо	GP	Гваделупа (французский)	MQ	Мартиник (французский)	TF	Южные французские территории
BG	Болгария	GQ	Экваториальная Гвинея	MR	Мавритания	TG	Того
BH	Бахрейн	GR	Греция	MS	Монсерат	TH	Таиланд
BI	Бурунди	GS	О-ва Сент-Джорджес и Сент-Сэдвич	MT	О. Мальта	TJ	Таджикистан
VJ	Пекин	GT	Гватемала	MU	О. Маврикий	TK	О-ва Токелау
BM	Бермуды	GU	Гуам (США)	MV	Мальдивские о-ва	TM	Туркменистан
BN	Бруней	GW	Гвинея Биссау	MW	Малави	TN	Тунис
BO	Боливия	GY	Гайана	MX	Мексика	TO	Тонго
BR	Бразилия	HK	Гонконг	MY	Малайзия	TP	Восточный Тимор
BS	Багамы	HM	О-ва Херд и МакДоналд	MZ	Мозамбик	TR	Турция
BT	Бутан	HN	Гондурас	NA	Намибия	TT	Тринидад и Тобаго
BV	Остров Буве	HR	Хорватия	NC	Новая Каледония (Франция)	TV	Тувалу
BW	Ботсвана	HT	Гаити	NE	Нигер	TW	Тайвань
BY	Белоруссия	HU	Венгрия	NF	Норфолкские острова	TZ	Танзания
BZ	Белиз	ID	Индонезия	NG	Нигерия	UA	Украина
CA	Канада	IE	Ирландия	NI	Никарагуа	UG	Уганда
CC	Кокосовые острова	IL	Израиль	NL	Нидерланды	UK	Великобритания
CF	Центроафриканская Республика	IN	Индия	NO	Норвегия	UM	Малые прилегающие о-ва США
CG	Конго	IO	Британские острова Индийского океана	NP	Непал	US	Соединенные Штаты
CH	Швейцария	IQ	Ирак	NR	Наури	UY	Уругвай
CI	Кот-д'Эвуар	IR	Иран	NU	Нью	UZ	Узбекистан
CK	Острова Кука	IS	Исландия	NZ	Новая Зеландия	VA	Город-государство Ватикан
CL	Чили	IT	Италия	OM	Оман	VC	Сент-Винсент и Гренадины
CM	Камерун	JM	Ямайка	PA	Панама	VE	Венесуэла
CN	Китай	JO	Джордан	PE	Перу	VG	Виргинские о-ва (Великобритания)
CO	Колумбия	JP	Япония	PF	Полинезия (Франция)	VI	Виргинские о-ва (США)
CR	Коста Рика	KE	Кения	PG	Папуа Новая Гвинея	VN	Вьетнам
CS	Бывш. Чехословакия	KG	Кыргызстан	PH	Филиппины	VU	Вануату
CU	Куба	KH	Камбоджия	PK	Пакистан	WF	О-ва Валлис и Футуна
CV	Кабо-Верде	KI	Кирибати	PL	Польша	WS	Самоа
CX	Остров Рождества	KM	Коморские Острова	PM	Сен-Пьер и Микелон	YE	Йемен
CY	Кипр	KN	Сент-Китс и Невис	PN	остров Питкэрн	YT	Майот
CZ	Чешская республика	KP	Северная Корея	PR	Пуэрто Рико	YU	Югославия
DE	Германия	KR	Южная Корея	PT	Португалия	ZA	Южная Африка
DJ	Джибути	KW	Кувейт	PW	О-в Палау	ZM	Замбия
DK	Дания	KY	Каймановы острова	PY	Парагвай	ZR	Заир
DM	Доминика	KZ	Казахстан	QA	Катар	ZW	Зимбабве
DO	Доминиканская республика	LA	Лаос	RE	Ренюньон (французский)		
DZ	Алжир	LB	Ливан	RO	Румыния		
EC	Эквадор			RU	Российская федерация		
EE	Эстония			RW	Руанда		
EG	Египет			SA	Саудовская Аравия		
EH	Западная Сахара			SB	Соломоновы острова		



Технические характеристики

Основные характеристики

Требования к питанию	200-240 В, 50/60 Гц пер. тока
Потребляемая мощность	74 Вт
Габариты (прибл.)	430 X 83.5 X 360 mm (Ш x В x Г)
Вес (прибл.)	6.3 кг
Рабочая температура	От 5°C до 35°C (от 41°F до 95°F)
Рабочая влажность	от 5% до 90%
Таймер	24-часовой формат времени
Модулятор RF	Модулятор антенного сигнала - каналы УКВ 22-68 (настраивается)

Система

Лазер	Полупроводниковый лазер, длина волны 650 нм
Система видеоголовки	Двухнаправленная на 4 головки, спиральное сканирование.
Сигнальная система	PAL
Диапазон воспроизводимых частот	DVD (PCM 48 кГц): от 8 Гц до 22 кГц CD: от 8 Гц до 20 кГц
Отношение сигнал/шум	Более 100 дБ (только на аналоговом выходе)
Искажения гармоник	Не более 0.008%
Динамический диапазон	Не менее 100 дБ (DVD) Не менее 95 дБ (CD)

Входы (VCR)

Аудио	-6.0 дБм, не менее 10 кОм (SCART) -6.0 дБм, не менее 47 кОм (RCA)
Видео	1.0 Вp-р, 75 Ом несимметричный (SCART/RCA)

Выходы (DVD)

Выходной разъем S-видео	(Y) 1 .0 Вp-р, 75Ом, активный ноль, Мини DIN 4-контактный x1 (C) 0.3 Вp-р, 75 Ом
-------------------------	---

Выходы (VCR/DVD)

Аудио	-6.0 дБм, не более 1 кОм (SCART)
Видео	1.0 Вp-р, 75 Ом несимметричный (SCART)

Усилитель

Режим стерео	60 Вт + 60 Вт (8 Ом при 1 кГц, КПД 10 %)
Объемный режим	Фронтальный : 60 Вт + 60 Вт (КПД 10 %) Центральный* : 60 Вт
(* В некоторых звуковых режимах и при некоторых выборах источников звука звук может отсутствовать.)	Объемный* : 60 Вт + 60 Вт (8 Ом при 1 кГц, КПД 10 %) Сабвуфер* : 100 Вт (4 Ом при 30 Гц, КПД 10 %)

Акустические системы

	АС-спутник (DTE-655T)	Центральная АС (DTE-655C)	Пассивный сабвуфер (DTE-606W)
Тип	Однополосный, 1 динамик	Однополосный, 2 динамик	Однополосный, 1 динамик
Импеданс	8 Ом	8 Ом	4 Ом
Диапазон воспроизводимых частот	130 - 20000 Гц	110 - 20000 Гц	45 - 800 Гц
Уровень звукового давления	83 дБ/Вт (1м)	83 дБ/Вт (1м)	83 дБ/Вт (1м)
Номинальная подводимая мощность	60 Вт	60 Вт	100 Вт
Максимальная подводимая мощность	100 Вт	100 Вт	200 Вт
Габариты (Ш x В x Г)	110 x 140 x 115 мм	240 x 140 x 116 мм	244 x 426 x 320 мм
Вес нетто	0.91 кг	1 кг	7.2 кг

- Конструкция и технические характеристики могут изменяться без специального уведомления.

Изготовлено по лицензии фирмы Dolby Laboratories. "Dolby", "Pro Logic", и двойное D являются товарными знаками фирмы Dolby Laboratories.

"DTS" и "DTS Digital Surround" торговые марки фирмы Digital Theater Systems, Inc.



P/NO : 3834RP0102S