



# LECTEUR DE DVD/ LECTEUR DE CASSETTES VIDÉO STÉRÉO Hi-Fi

## MANUEL DE L'UTILISATEUR

MODELE : VLC8600P



Avant de raccorder, de faire fonctionner ou de régler cet appareil,  
veuillez lire attentivement ce manuel d'instruction en entier.

## Précaution de sécurité / Remarques importantes pour contrôler cet appareil



**ATTENTION**  
RISQUE DE CHOCS  
ÉLECTRIQUE NE PAS OUVRIR



**ATTENTION:** AFIN DE MINIMISER LES RISQUES DE CHOC ÉLECTRIQUE NE PAS RETIRER LE COUVERCLE (OU L'ARRIÈRE) CONTIENT DES PIÈCES D'ENTRETIEN QUI NE SONT PAS À L'USAGE DE L'UTILISATEUR CONFIER L'ENTRETIEN À DU PERSONNEL QUALIFIÉ



Ce témoin clignotant avec le symbole d'une flèche dans un triangle équilatéral a pour but d'avertir l'utilisateur de la présence d'un voltage dangereux non isolé, dans le boîtier de l'appareil, qui peut s'avérer d'une amplitude suffisante pour provoquer un risque d'électrocution.



Le point d'exclamation qui se trouve dans un triangle équilatéral à pour but d'avertir l'utilisateur de la présence de directives de fonctionnement ou d'entretien importantes dans le manuel d'instruction qui accompagne l'appareil.

**AVERTISSEMENT:** AFIN DE MINIMISER LES RISQUES DE CHOC ÉLECTRIQUE, NE PAS EXPOSER CET APPAREIL À LA PLUIE OU À L'HUMIDITÉ.

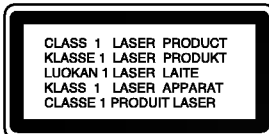

### ATTENTION:

Ce lecteur DVD numérique utilise un dispositif laser.

Afin de garantir une utilisation correcte de cet appareil, veuillez lire attentivement ce manuel d'instruction et conservez-le pour vous le consulter ultérieurement.

Si l'appareil a besoin d'une réparation, veuillez contacter un réparateur agréé : reportez-vous au chapitre 'Procédure de réparation'.

L'utilisation de contrôles, de réglages ou l'exécution de procédures autres que celle spécifiées dans ce manuel peut provoquer une exposition à un rayonnement dangereux.

Afin d'éviter une exposition directe au rayon laser, n'essayez pas d'ouvrir le coffret.

Le rayonnement est visible quand l'appareil est en marche. **NE PAS FIXER DU REGARD LE RAYON**

**ATTENTION:** L'appareil ne doit pas recevoir de gouttes ou d'éclaboussures d'eau et ne placez aucun objet rempli de liquide comme par exemple un vase sur l'appareil.



Ce produit est fabriqué en conformité avec la DIRECTIVE 89/336/CEE, 93/68/CEE et 73/23/CEE relative aux interférences.



### Remarques sur les droits d'auteur :

Il est illégal de copier, d'enregistrer, d'enregistrer au moyen du câble, de diffuser en public ou de louer sans autorisation du matériel protégé par des droits d'auteur.

Ce produit est muni du dispositif de protection contre la copie créé par Macrovision. Des signaux de protection contre la copie sont enregistrés sur certains disques. Une technologie de protection des droits d'auteur protégée au moyen de poursuites de certains brevets américains ainsi que d'autres droits à la propriété intellectuelle propriété de Macrovision est intégrée à cet appareil. L'utilisation de cette technologie de protection des droits d'auteur doit être autorisée par Macrovision Corporation et elle est conçue pour une diffusion dans le cadre familial et autres diffusions limitées à l'exception d'une autorisation différente de Macrovision Corporation.

Il est interdit de le faire fonctionner en marche arrière ou de le démonter.

**NUMÉRO DE SÉRIE:** Le numéro de série se trouve à l'arrière de l'appareil. Ce numéro est unique et exclusif à cet appareil.

Modèle No. \_\_\_\_\_

No de série. \_\_\_\_\_

### Dispositifs:

- Possibilité de jouer les cassettes DVD, VCDs, CDs ou VHS.
- Regarder un DVD pendant que vous enregistrez un programme à la TV sur le VCR
- Télécommande des plateaux DVD et VCR.
- Enregistrer à partir de DVD à un VHS (excepté si le DVD est protégé par Macrovision).
- Stéréo Hi-Fi VCR.

### Remarques importantes pour contrôler cet appareil

Cet appareil utilise un ensemble de commandes pour faire fonctionner à la fois le DVD et le VCR.

Les boutons suivants peuvent vous aider pour commander chaque partie.

**1**

#### Bouton POWER

Appuyez sur le bouton POWER sur la télécommande ou sur l'avant du panneau pour allumer cet appareil.

**2**

#### Bouton DVD

Appuyez sur le bouton DVD sur la télécommande lorsque vous désirez le contrôle du DVD. L'indicateur DVD s'allumera sur l'affichage du panneau avant pour montrer que le DVD est sélectionné.

**3**

#### Bouton VCR

Appuyez sur le bouton VCR sur la télécommande lorsque vous désirez le contrôle du VCR. L'indicateur VCR s'allumera sur l'affichage du panneau avant pour montrer que le VCR est sélectionné.

**4**

#### Bouton DVD/VCR

Appuyez sur le bouton DVD/VCR sur l'avant du panneau pour faire basculer la commande entre le DVD et le VCR.

## Tables de matières

### Introduction

Précaution de sécurité	2
Remarques importantes pour contrôler cet appareil	2
Tables de matières	3
Avant d'utiliser	4-5
Les disques	4
Précautions	5
Remarques sur les disques	5
A propos des symboles	5
Panneau avant et fenêtre d'affichage	6
Télécommande	7
Panneau arrière	8

### Préparation

Branchements	9-10
Branchements à la TV	9
Branchement à un équipement optionnel	10
Avant le fonctionnement - VCR	11
Positionner l'horloge manuellement	11
Pour positionner le système de couleur	11
Comment utiliser le menu principal	11
Avant le fonctionnement - DVD	12-15
Explication générale	12
Affichage sur l'écran	12
Programmations initiales	13-15
• Programmations initiales, fonctionnement général	13
• Langues	13
• Image	13
• Son	14
• Autres	14
• Contrôle des parents	15

### Fonctionnement

Fonctionnement avec la cassette	16-17
Jouer une cassette	16
• Sauter CM (Message Commercial)	16
• OPR (Optimum Picture Response)	16
Enregistrement	17
Fonctionnement avec les disques DVD et Vidéo	18-20
Jouer un CD Vidéo et DVD	18
Dispositifs généraux	18
• Aller à un autre TITRE	18
• Aller à un autre CHAPITRE/PISTE	18
• Ralenti	18
• Arrêt de l'image (pause) et playbach scène par scène	19
• Recherche	19
• Random	19
• Répéter	19
• Répéter A-B	19
• Temps de recherche	19
• Champ périphérique à 3D	19
• Zoom. (agrandissement)	20
• Recherche d'une marque	20
Dispositifs spéciaux de DVD	20
• Menu des titres	20
• Menu des Disc	20
• Angle de la Caméra	20
• Changer la langue Audio	20
• Changement du canal audio	20
• Sous titres	20
Fonctionnement avec un CD audio et un disque MP3/WMA	21-22
Lecture d'un CD audio et d'un disque MP3/WMA	21
• Remarques sur l'enregistrement de MP3/WMA	21
• Pause	22
• Déplacement sur une autre page	22
• Répétition de plage/Tous/Arrêt	22
• Recherche	22

• Mode aléatoire	22
• Répétition A-B	22
• Environnement 3D	22
• Changement de canal audio	22

### Fonctionnement avec un disque JPEG

Vision d'un disque JPEG	23
• Passage à un autre fichier	23
• Arrêt sur image	23
• Pour retourner l'image	23
• Pour faire pivoter une image	23
• Remarques sur les enregistrements JPEG	23

### Lecture programmée

Lecture programmée d'un CD audio et d'un disque MP3/WMA	24
Lecture programmée d'un CD vidéo	24
• Répétition des plages programmées	24
• Effacer une plage de la liste de programmation	24
• Effacer la liste complète de programmation	24

### Fonctionnement supplémentaire - VCR

Affichage sur écran	25
Mémoire du compteur pour arrêt	25
Verrouillage pour enfants	25
Docteur pour Vidéo (Auto-Diagnostique)	25
Système de son stéréo Hi-Fi	25

### Fonctionnement supplémentaire - DVD

Dernière condition de la mémoire	26
Économiseur d'écran	26

### Enregistrement spécial

Copier à partir d'un DVD à un VCR	27
Enregistrement à partir d'un autre lecteur de cassettes vidéo	27

### Référence

Commander votre téléviseur à l'aide de la télécommande fournie	28
Dépannage	29
Liste des codes pour langues	30
Liste des codes pour pays	31
Caractéristiques	32

### Apropos des symboles des instructions



 Indique les dangers susceptibles d'endommager l'appareil ou d'autres matériels.

 Indique des fonctions spécifiques à cet appareil.

 Indique des astuces et des conseils pour faciliter la tâche.

## Avant d'utiliser

### Les disques

	DVD (disques de 8 cm / 12 cm)
	Video CD (VCD) (disques de 8 cm / 12 cm)
	CD Audio (disques de 8 cm / 12 cm)

En outre, cet appareil peut lire un DVD±R, DVD±RW, Kodak PICTURE CD et SVCD, CD-R ou CD-RW qui contient des titres audio, des fichiers MP3, WMA, ou JPEG.

#### Remarques

- Selon les conditions d'enregistrement des CD-R/RW (ou DVD±R/±RW) ou les conditions des disques, certains CD-R/RW (ou DVD±R/±RW) peuvent ne pas être lus par cet appareil.
- Ne fixez aucun label ou étiquette sur une des faces d'un disque ( face étiquetée ou face gravée)
- N'utilisez pas de CD de forme irrégulière (par exp. En forme de cœur ou d'octogone). Cela peut provoquer un dysfonctionnement.

#### Remarques sur les DVDs et les CDs.

Quelques fonctionnements de playback de DVDs et de CDs Video CDs peuvent être fixés intentionnellement par les fabricants. Parce que les DVDs et les Cds Vidéo jouent en accord avec le contenu du disque désigné par le fabricant du logiciel, quelques dispositifs de playback de l'appareil peuvent ne pas être disponibles ou d'autres applications peuvent être ajoutées.

Référez-vous également aux instructions appliquées avec les DVDs et les CDs vidéo.

Quelques DVDs faites pour le business peuvent ne pas être jouer sur l'appareil.

#### Code régional du lecteur DVD et des DVD

Ce lecteur de DVD est conçu et fabriqué pour la lecture d'un logiciel de DVD encodé pour la région "5" Ce code de région qui se trouve sur les étiquettes de certains disques DVD indique le genre de lecteur capable de lire ces disques. Cet appareil peut lire uniquement les disques étiquetés "5" ou "ALL" (toutes les régions). Si vous essayez de lire d'autres disques, le message "Vérifiez le code régional" apparaît sur l'écran de télévision. Il est possible que certains DVD n'aient pas d'étiquette de code régional même si leur lecture est interdite à cause des limites de zone.



### Termes relatifs au disque

#### Titre (DVD uniquement)

Contenu du film principal ou des caractéristiques qui l'accompagne ou de l'album musical.

Chaque titre est doté d'un numéro de référence pour vous permettre une localisation facile.

#### Chapitre (DVD uniquement)

Les morceaux d'une image ou d'une mélodie qui sont plus courts que les titres.

Un titre se compose d'un ou plusieurs caractères.

Chaque chapitre est numéroté pour vous permettre de localiser celui que vous souhaitez. Selon le disque il est possible qu'aucun chapitre ne soit enregistré.

#### Piste (Vidéo CD et CD seulement)

Sections d'une image ou d'un morceau de musique sur un CD vidéo ou audio. Chaque piste a un numéro d'assigné qui vous permet de localiser la piste que vous voulez.

#### Scène

Sur un CD vidéo avec des fonctions de PBC (commande de Playback), images animées et images fixes sont divisées en deux sections appelées "Scènes". Chaque scène est affiché sur l'écran du menu et a un numéro d'assigné qui vous permet de localiser la scène que vous désirez.

Une scène est composée de plusieurs pistes.

### Types de CDs vidéo

Il y a deux types de CDs vidéo:

#### Les CDs vidéo équipés avec les fonctions PBC (commande Playback)(Version 2.0)

qui vous permettent d'utiliser le système via menus, les fonctions de recherche ou autres opérations type ordinateur.

D'ailleurs des images immobiles de haute résolution peuvent être jouées si elles sont incluses dans le disque.

#### CDs Vidéo non équipé de PBC (Version 1.1)

Actionné comme des CDs audio, ces disques permettent le playback des images visuelles aussi bien que le son, mais ils ne sont pas équipés de PBC.

## Avant d'utiliser (suite)

### Précautions

#### Maniement de l'appareil

##### Lors de l'expédition

Le carton d'expédition et les emballages d'origine sont pratiques.

Pour garantir une protection maximale, remballer l'appareil de manière identique à l'emballage d'origine effectué à l'usine.

##### Lors de l'installation de l'appareil

Pendant la lecture, l'image et le son d'une TV, d'un magnétoscope ou d'une radio à proximité peuvent être déformés. Dans ce cas, éloignez l'appareil de la TV, du magnétoscope ou de la radio ou bien fermez l'appareil après avoir retiré le disque.

##### Propreté de la surface

N'utilisez pas de liquides volatils, comme par exemple un aérosol insecticide, à proximité de l'appareil.

Ne laissez pas en contact pendant une longue période des produits en caoutchouc ou en plastique. Ceux-ci laissent des traces sur la surface.

#### Nettoyage de l'appareil

##### Nettoyage du boîtier

Use a soft, dry cloth. If the surfaces are extremely dirty, use a soft cloth lightly moistened with a mild detergent solution. Do not use strong solvents, such as alcohol, benzine, or thinner, as these might damage the surface of the unit.

##### Pour obtenir une image nette

Le lecteur DVD est un appareil doté de haute technologie d'une haute précision. Si la lentille optique et le lecteur de disque sont sales ou usés, la qualité de l'image est mauvaise. Il est recommandé de procéder à une inspection et à un entretien régulier environ toutes les 1000 heures d'utilisation. (Cela dépend de l'environnement de fonctionnement)

Pour les détails, veuillez contacter le revendeur le plus proche.

### Remarques sur les disques

#### Maniement des disques

Ne touchez pas la face de lecture du disque.

Tenez le disque par les bords de sorte à ne pas laisser de traces de doigts à sa surface.

Ne collez pas de papier ou de ruban adhésif sur le disque.



#### Rangement des disques

Après la lecture, rangez le disque dans son boîtier.

N'exposez pas le disque à la lumière directe du jour ou à des sources de chaleur et ne le laissez pas dans une voiture en stationnement exposée au soleil car des augmentations considérables de températures peuvent se produire.

#### Nettoyage des disques

La présence de traces de doigts et de poussière peuvent provoquer une détérioration de la qualité d'image et du son.

Nettoyez le disque avec un chiffon propre avant de le lire. Essuyez le disque en allant du centre vers la périphérie.

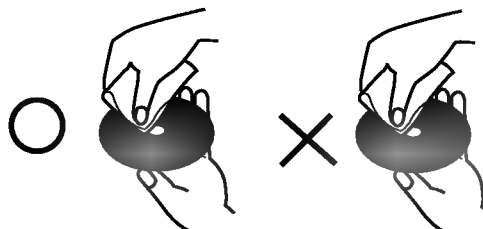

N'utilisez pas de solvants puissants comme l'alcool l'essence, le dissolvant ou les nettoyant disponibles dans le commerce ni d'aérosol anti-statique conçus pour les disques en vinyl.

### A propos des symboles







#### A propos de l'affichage des symboles

"⊗" peut apparaître en cours de fonctionnement sur l'écran de la TV.

Cette icône signifie que la fonction expliquée dans ce manuel de l'utilisateur n'est pas disponible sur ce DVD spécifique.

#### A propos des symboles du disque pour instruction

Un morceau dont le titre est marqué de l'un des symboles suivants est applicable uniquement au disque représenté par le symbole.

-  DVD
-  Les CDs Vidéo avec l'application PBC (contrôle playback).
-  Les CDs Vidéo sans PBC (Contrôle playback)
-  CD Audio
-  Disque MP3
-  Disque WMA
-  Disque JPEG

## Panneau avant et fenêtre d'affichage

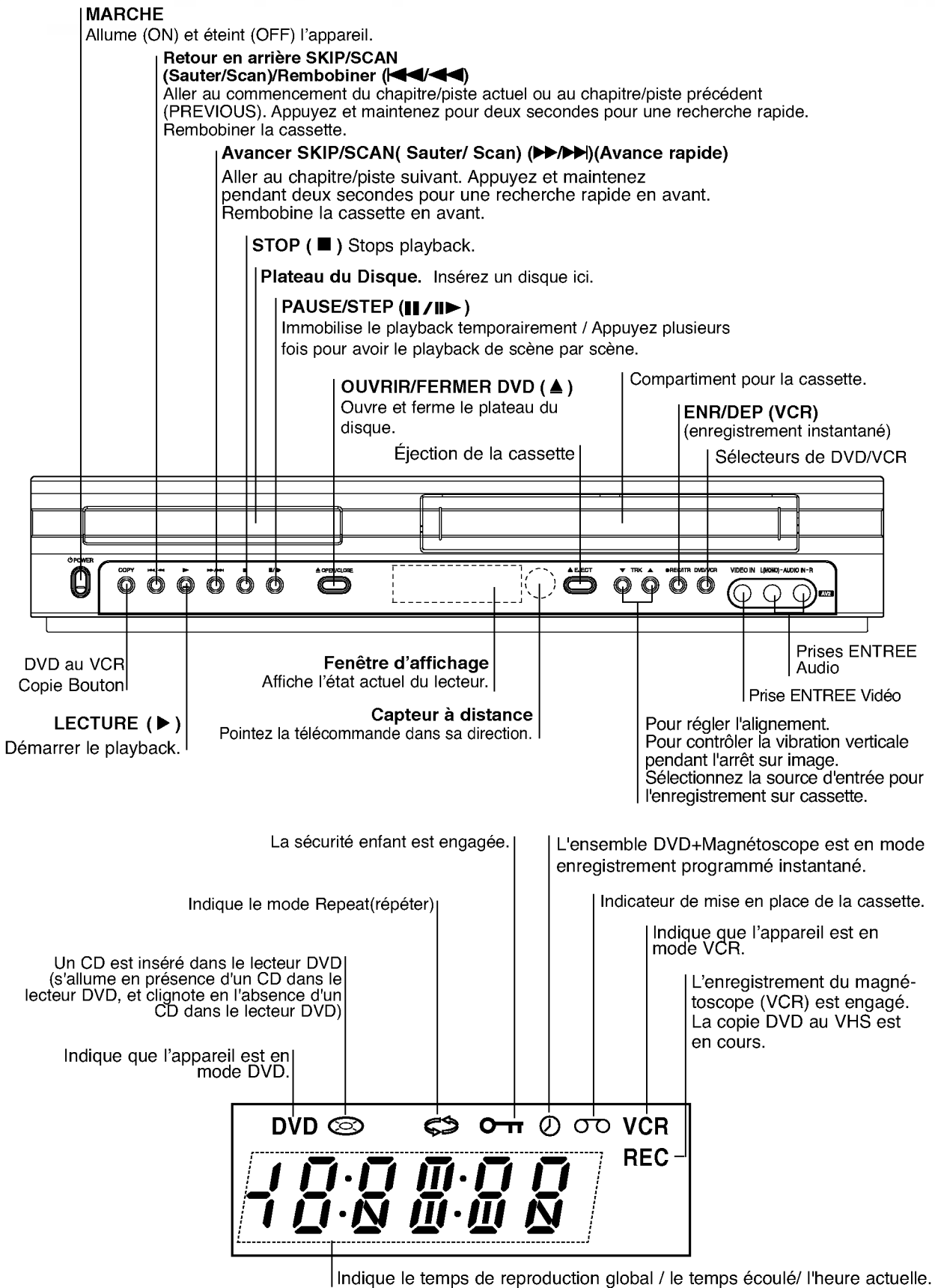

# Télécommande

**MARCHE**  
Bouton de mise en marche de cet appareil On (marche) ou OFF (arrêt).

**Bouton de sélection DVD/VCR**  
Sélectionne le mode de fonctionnement de la télécommande.

**Boutons numériques 0-9**  
Sélectionnez les articles numérotés dans un menu.  
\* Cette fonction ne peut pas être utilisée.

**RETOUR / AVANT (◀ / ▶)**  
- DVD: Recherche vers l'arrière ou vers l'avant.  
- Magnéto: Rembobine la bande en mode ARRÊT, pour une recherche rapide d'image en arrière et pour Avancer la bande en mode ARRÊT, recherche d'image en avance rapide.

**PAUSE/IMAGE (II) •**  
Immobiliser le playback temporairement/ appuyez plusieurs fois pour le playback de scène par scène.

**LECTURE (▶) •**  
Démarrer un playback.

**STOP (■) •**  
Stop playback.

**AFFICHAGE/HORLOGE/COMPT**  
Accès de l'affichage de l'écran. Montre l'heure actuelle ou le compteur.

**◀ ▶ ▲ ▼ (gauche/droite/haut/bas)**  
Sélectionner un article dans le menu.

**▲ ▼ (haut/bas)**  
Sélectionner la source pour enregistrer into tape.

**TRK(+/-)**  
- Pour régler l'alignement.  
- Pour contrôler la vibration verticale pendant l'arrêt sur image.

**ENTER/OK**  
Prendre connaissance de la sélection du menu.

**DISC MENU**  
Accès au menu d'un disque DVD.

**A-B/LP •**  
- Répéter une séquence.  
- Sélectionner la vitesse d'enregistrement sur la cassette.

**ALEATOIRE/ZAPPUB •**  
- Jouer les pistes dans un ordre aléatoire.  
- ZAPPUB.

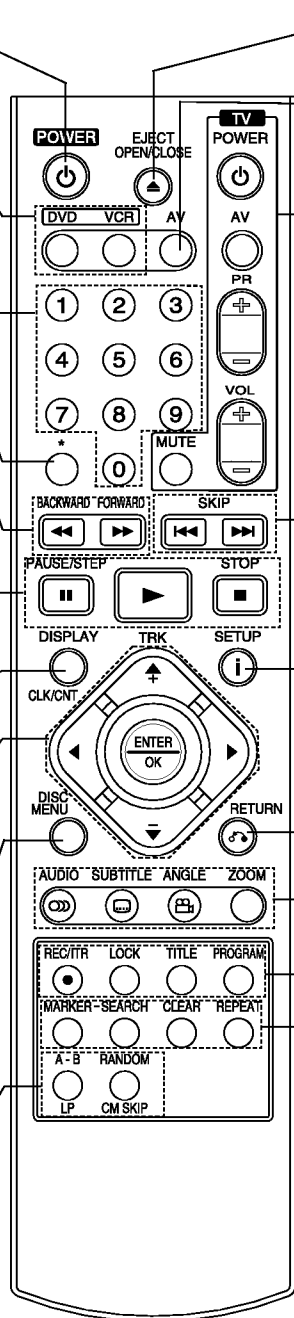

**OPEN/CLOSE EJECT**  
- Ouvrir ou fermer le plateau du disque.  
- Eject cassette.

**AV**  
Sélectionner la source pour enregistrer into tape.

**Boutons de commande du téléviseur (cf.p. 28)**  
**TV POWER:** Allume ou éteint le téléviseur.  
**TV AV:** Sélectionne la source TV.  
**TV PR +/-:** Sélectionne le canal du téléviseur.  
**TV VOL +/-:** Règle le volume sonore du téléviseur.  
**MUTE:** Active ou désactive le son du téléviseur.

**SKIP (◀◀ / ▶▶)**  
Passe au chapitre ou à la piste suivante. Retourne au début du chapitre ou de la piste en cours de lecture ou retourne au chapitre précédent ou à la piste précédente.

**REGLAGE/ i**  
Accès ou enlever la programmation du menu.

**RETOUR**  
- Retirer le menu programmer.  
- Afficher le menu d'un CD vidéo avec PBC.

- AUDIO**  
Sélectionner une langue audio (DVD) ou Une chaîne audio (CD).
- SOUS TITRE**  
Sélectionne la langue du sous-titre.
- ANGLE**  
Sélectionne un angle de caméra DVD si disponible.
- ZOOM**  
Agrandir l'image video.
- ENR/DEP**  
Enregistrer les sources dans vos cassettes .
- VERROUILLAGE**  
Met en marche (ON) ou arrêt (OFF) la sécurité enfant.
- TITRE**  
Affiche le menu titre du disque si disponible.
- PROGRAM**  
Accès ou retirer le menu du programme.
- INDEX**  
Marque tout point pendant le playback
- CHERCHER**  
Affiche le menu INDEX-CHERCHER.
- EFFACE**  
- Annuler un numéro de la piste sur le menu du programme ou une marque sur le menu INDEX-CHERCHER.  
- Remettre le compteur de cassette à zéro.
- REPETER**  
Répéter un chapitre, une piste, un titre , tout .

## Plage de fonctionnement de la télécommande

Pointez la télécommande en direction du capteur à distance et appuyez sur les touches.

- Distance:** Environ 7 m du capteur à distance
- Angle:** Environ 30° dans chaque direction vers le capteur à distance

## Mise en place de la pile de la télécommande

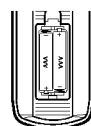

Retirez le couvercle de la pile qui se trouve à l'arrière de la télécommande , puis insérez deux piles R03 (taille AAA) et faites correspondre la polarité polarité en alignant correctement les pôles + et -.



### Caution

Ne mélangez pas des piles anciennes et des piles neuves.  
Ne mélangez jamais différents types de piles (standard, alcaline, etc.).

## Panneau arrière

**Cordon d'alimentation CA**  
Raccordez à une source électrique

**AUDIO IN (Left/Right) (VCR IN AV1) [ENTRÉE AUDIO (Gauche/Droite)  
(Entrée magnétoscope AV1)]**

Reçoit les signaux audio provenant d'une source externe vers le magnétoscope.

**AUDIO OUT (Left/Right) (Both DVD and VCR out)**

**SORTIE AUDIO (Gauche/Droite) (sortie DVD et magnétoscope]**

Raccordez-la à un amplificateur, à un récepteur ou à une chaîne stéréo.

**AUDIO OUT (Gauche/Droite) (SORTIE DVD UNIQUEMENT)**

Connectez à un amplificateur, un récepteur ou un système stéréo

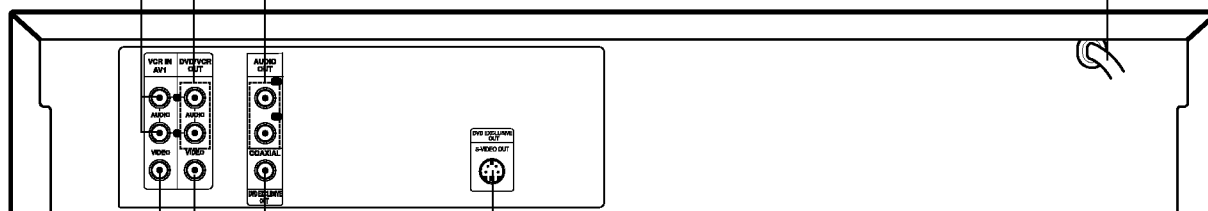

**SORTIE S-VIDEO (SORTIE DVD UNIQUEMENT)**

À raccorder à un appareil de télévision qui a une entrée S-Video .

**COAXIAL (prise de sortie audio numérique) (SORTIE DVD UNIQUEMENT)**

Raccorde l'équipement audio à la prise numérique (coaxiale).

**VIDEO OUT (Both DVD and VCR out)**

**[SORTIE VIDÉO (sortie DVD et magnétoscope]**

Raccordez -la à une téléviseur ayant des entrées vidéo.

**VIDEO IN (VCR IN AV1) [ENTRÉE VIDÉO (Entrée magnétoscope AV1]**

Reçoit les signaux vidéo provenant d'une source externe vers le magnétoscope.



**Ne touchez pas aux broches à l'intérieur des prises  
qui se trouvent sur le panneau arrière. Une décharge  
électrostatique peut endommager définitivement  
l'appareil.**





## Branchements

### Astuces

- En fonction de votre TV et autres équipements que vous souhaitez raccorder, il y a différentes façons de raccorder le lecteur. Utilisez uniquement une des connexions décrites ci-dessous
- Veuillez consulter le guide de votre TV, magnétoscope ou appareil stéréo ou autre appareil nécessaire pour effectuer les meilleures connexions.
- Pour une meilleure reproduction du son, connectez les prises AUDIO OUT (AUDIO SORTIE) aux prises audio de votre amplificateur, récepteur ou équipement stéréo ou audio/vidéo. Voir la page 10 'Branchement à un équipement optionnel'

### Attention

- Assurez-vous de bien raccorder directement le lecteur DVD à la TV. Réglez la TV sur le canal vidéo adéquat.
- Ne connectez pas la prise SORTIE AUDIO du lecteur DVD à la prise mono (platine) de votre système audio.

## Branchements a la TV

- Faire un des branchements suivants, selon les capacités de votre équipement existant.
- Lorsque vous utilisez la prise de sortie S-vidéo (**S-VIDEO OUT**), réglez la sortie du téléviseur sur S-VIDEO.

### Branchement de Base (AV)

**1** À l'aide du câble vidéo, raccordez la prise **VIDEO** dans la sortie DVD/Magnétoscope (**DVD/VCR OUT**) de cette unité à la prise d'entrée vidéo dans le téléviseur.

**2** À l'aide des câbles audio, raccordez les prises **AUDIO** gauche et droite dans la sortie DVD/Magnétoscope (**DVD/VCR OUT**) de cette unité aux prises d'entrée audio gauche/droite dans le téléviseur.

### Raccordement de la sortie "DVD uniquement"

#### • Raccordement de S-Video

**1** Raccorder le jack "S-VIDEO OUT" du présent appareil au jack d'entrée S-Video de l'appareil de télévision en utilisant un câble S-Video .

**2** À l'aide des câbles audio, raccordez les prises de sortie AUDIO (**AUDIO OUT**) gauche et droite de cette unité aux prises d'entrée audio gauche/droite dans le téléviseur.

L'arrière de l'appareil (Raccordement de la sortie "DVD uniquement")

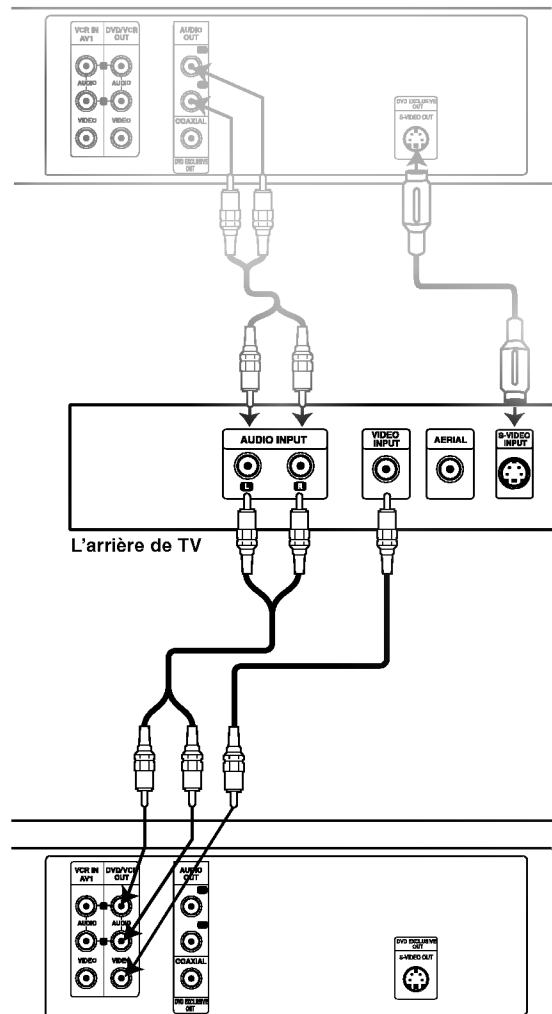

L'arrière de l'appareil (Branchement de base)

## Branchements

### Branchement à un équipement optionnel

#### Connexion à un amplificateur équipé de deux canaux analogiques stéréo ou Dolby Pro Logic II / Pro Logic

Connectez les prises AUDIO OUT droite et gauche du lecteur DVD. Sur les prises audio gauche et droite de votre amplificateur, récepteur ou appareil stéréo, au moyen des câbles audio.

#### Connexion d'un amplificateur équipé de deux canaux stéréo numériques (MIC) ou d'un récepteur audio/vidéo équipé d'un décodeur multicanal (Dolby Digital™, MPEG 2 ou DTS)

**1** Connectez des prises DIGITAL AUDIO OUT (NUMERIQUE AUDIO) (COAXIAL) du lecteur DVD à la prise correspondante sur l'amplificateur. Utilisez un câble audio numérique (coaxiale).

**2** Il faudra activer la sortie numérique du lecteur. (Voyez le paragraphe "Sortie audio numérique" page 14).

#### Son numérique multicanal

Une connexion multicanal apporte la meilleure qualité de son. Pour cela il vous faut un récepteur audio/vidéo multicanal qui prend en charge un ou plusieurs formats audio pris en charge par votre lecteur DVD (MPEG 2, Dolby Digital et DTS). Vérifiez dans le manuel du récepteur ainsi que sur le logo qui se trouve à l'avant du récepteur.

#### Avertissement:

En raison de l'autorisation de licence DTS, en cas de sélection du flux audio DTS, la sortie numérique sera en sortie numérique DTS.

#### Remarques

- Si le format de sortie audio numérique ne correspond pas avec les capacités de votre appareil, le récepteur produit un son déformé puissant ou aucun son
- Pour voir le format audio du DVD actuel dans l'affichage à l'écran, appuyez sur AUDIO.

#### L'arrière de l'appareil

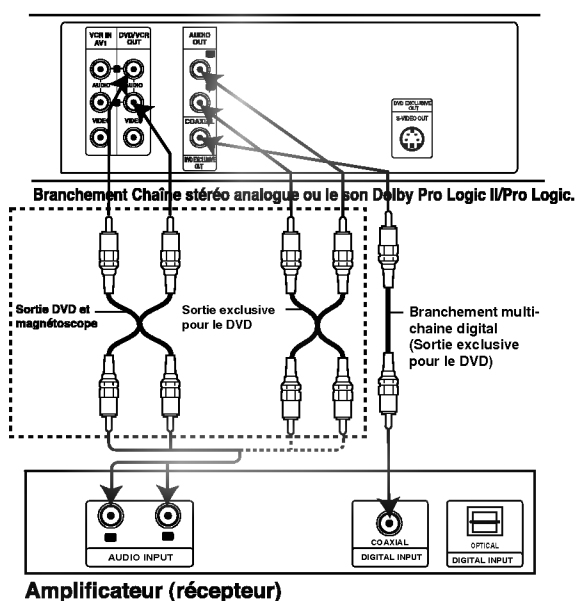

## Avant le fonctionnement - VCR

### Positionner l'horloge manuellement

L'horloge de votre magnétoscope commande les paramètres de date et d'heure.

- 1 Appuyez sur **i**.  
Appuyez sur **◀** ou **▶** pour sélectionner **TIME DATE**.  
Appuyez sur **OK**.

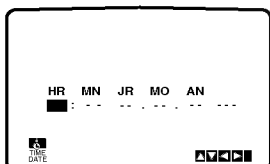

- 2 Utiliser les boutons numérotés sur la télécommande pour modifier les paramètres **HEURES, MINUTES, JOUR, MOIS** et **ANNEE**.

A noter que votre magnétoscope emploie une horloge de 24 heures : par exemple, 1 pm sera affiché 13 : 00.

Le jour de la semaine apparaît automatiquement lorsque vous entrez la date;

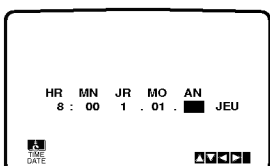

- 3 En cas d'erreur, appuyez sur **◀** ou sur **▶** et entrez les données corrects.

- 4 Appuyez **i**.

### Pour positionner le système de couleur

- 1 Appuyez sur **i**.

- 2 Le menu principal apparaît sur l'écran TV.

- 3 Appuyez sur **◀** ou **▶** pour sélectionner le **SYSTEM**.  
Appuyez sur **OK**.

- 4 Appuyez sur **▲** ou sur **▼** pour sélectionner en fonction du système **COULEUR** utilisé.



- 5 Appuyez sur **i** pour faire disparaître le menu de l'écran.

### Comment utiliser le menu principal

Le magnétoscope peut être facilement programmé à l'aide des menus affichés à l'écran.

Ces menus sont commandés par le BOITIER DE TELECOMMANDE.

- 1 Mettre en service votre poste TV et votre magnétoscope en appuyant sur le bouton **POWER**.

- 2 Appuyez sur le bouton **i**.  
Le menu principal apparaît sur l'écran TV.

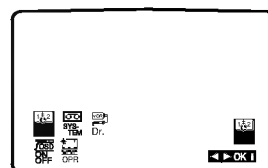

- **TIME DATE** - Réglage de l'horloge et de la date (voir page 11).
- **SYSTEM** - Sélectionne le système couleur utilisé pour le lecteur et l'enregistrement (voir page 11).
- **Dr.** - Pour remédier à un problème de votre magnétoscope (voir page 25).
- **F.OSD ON/OFF** - Pour activer ou désactiver l'affichage du mode de fonctionnement de votre magnétoscope.
- **OPR** - Pour améliorer l'image lue (voir page 16). Vous pouvez régler l'option OPR uniquement lors de la lecture d'une cassette vidéo par le lecteur de cassettes vidéo.

#### **T** Astuce

Vous pouvez changer la langue du menu dans le menu de réglage (setup menu) du DVD. (Voir la section Langue du Menu à la page 13.)

- 3 Appuyez sur **◀** et **▶** pour sélectionner l'option à modifier, puis appuyez sur **OK** pour changer le réglage et appuyez sur **▲** et **▼** pour sélectionner le sous-menu.

- 4 Appuyez sur **"i"** pour enlever la fenêtre menu.

## Avant le fonctionnement - DVD

### Explication générale

Ce manuel donne les instructions de base pour ce lecteur DVD. Certains DVD requièrent une fonction spécifique ou ne permettent qu'un fonctionnement limité au cours de la lecture. Dans ce cas, le symbole  apparaît sur l'écran de la TV, indiquant que la fonction n'est pas autorisée par le lecteur DVD ou qu'elle n'est pas disponible sur le disque.









### Affichage sur l'écran

Il est possible d'afficher l'état de lecture général sur l'écran de TV. Certains éléments sont susceptibles d'être modifiés sur le menu.

### Affichage des fonctions à l'écran







- 1** Appuyez sur DISPLAY ( AFFICHAGE) en cours de lecture
- 2** Appuyez sur ▲ ou ▼ 4 pour sélectionner un élément  
L'élément sélectionné se met en surbrillance.
- 3** Appuyez sur ◀ ou ▶ pour modifier le réglage d'un élément.  
Vous pouvez également utiliser Les touches numériques pour régler des numéros (par exp. Numéro de titre). Pour certaines fonctions, appuyez sur ENTER pour effectuer le réglage.





### Icône de champ de feed-back temporaire

-  Répéter le titre
-  Répéter le chapitre
-  Répète la piste (CDS Video non-PBC seulement)
-  Répète toutes les pistes (CDS Video non-PBC seulement)
-  Répéter A-B
-  Répéter OFF (arrêt)
-  Reprendre la lecture à partir de ce point
-  Action interdite ou non valide.

### Remarques

- Tous les affichages à l'écran ci-dessus n'apparaissent pas sur certains disques.
- Si vous n'appuyez sur aucune touche pendant 10 secondes, l'affichage à l'écran disparaît.

Éléments	Fonction (Appuyez sur ▲▼ pour sélectionner l'élément souhaité)	Méthode de sélection
Numéro de titre	 1 / 3 <b>Affiche le numéro de titre actuel et le nombre total de titres et saute au numéro désiré</b>	◀ / ▶, ou Numérique, ENTER
Numéro de chapitre	 1 / 12 <b>Affiche le numéro du chapitre actuel et le nombre total de chapitres et saute au numéro de chapitre désiré</b>	◀ / ▶, ou Numérique, ENTER
Recherche de l'heure	 0:20:09 <b>Affiche le temps de lecture écoulé et Recherche le point directement au moyen du temps écoulé.</b>	Numérique, ENTER
Langue audio Et audio numérique Mode de sortie	 1 ENG □□D 5.1 CH <b>Affiche la langue de plage son audio actuelle la méthode d'encodage et le numéro de canal et modifie les réglages.</b>	◀ / ▶, ou AUDIO
Langue du sous-titrage	 <b>Affiche la langue du sous-titrage actuel et modifie les réglages.</b>	◀ / ▶, ou SUBTITLE
Angle	 <b>Affiche le numéro d'angle actuel et le nombre d'angles total et modifie le numéro d'angle.</b>	◀ / ▶, ou ANGLE
Son	 NORM. <b>Affiche le mode son actuel Et change le réglage.</b>	◀ / ▶

Éléments	Fonction (Appuyez sur ▲▼ pour sélectionner l'élément souhaité)	Méthode de sélection
Numéro de la piste	 1 / 4 <b>Montre la piste actuelle, le nombre total de pistes et sur le Mode PBC et saute jusqu'au numéro de la piste désirée.</b>	◀ / ▶, ou Numérique, ENTER
Heure	 0:20:09 <b>Montre le temps écoulé (Affichage seulement)</b>	-
Chaîne du son	 STER. <b>Montre la station audio et change la station audio.</b>	◀ / ▶, ou AUDIO
Son	 NORM. <b>Montre le mode du son actuel et change le positionnement.</b>	◀ / ▶

## Avant le fonctionnement (Suite) - DVD

### Programmations initiales

Vous pouvez régler vos préférences personnelles sur le lecteur.

### Programmations initiales, fonctionnement général

- 1 Appuyez sur SETUP**  
Le menu de configuration apparaît.

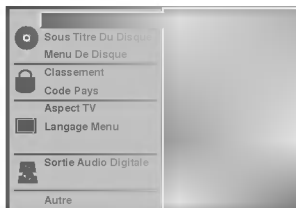

- 2 Appuyez sur ▲▼ pour sélectionner l'élément souhaité.**  
L'écran affiche le réglage actuel de l'élément sélectionné ainsi que les autres possibilités de réglage(s).
- 3 Tandis que l'élément souhaité est sélectionné, appuyez sur ►, puis sur ▲▼ pour sélectionner l'élément souhaité.**
- 4 Appuyez sur ENTER pour confirmer votre choix.**  
Certains éléments nécessitent des étapes supplémentaires.
- 5 Appuyez sur SETUP, RETURN ou PLAY pour quitter le menu de configuration.**

### Langues

#### Langue du disque

Sélectionnez une langue pour le menu disque audio et sous-titrage.

**Original** : sélection du réglage sur la langue d'origine du disque.

**Autre** : Pour sélectionner une langue différente, appuyez sur les touches numériques pour entrer le nombre à quatre chiffres correspondant au code langue listé à la page 30. Si vous entrez un mauvais code langue, appuyez sur CLEAR.

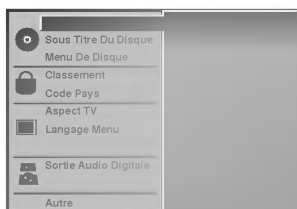

#### Langue du menu

Sélectionnez une langue pour le menu de configuration. C'est le menu que vous voyez lorsque vous appuyez sur SETUP.



### Image

#### Aspect TV

**4/3<sup>e</sup>**: sélectionnez ce mode si une TV standard 4:3 est raccordée

Affiche des images théâtrales avec des barres qui masquent au-dessus et en dessous de l'image.

**Plein Écran**: Sélectionnez-le quand un téléviseur conventionnel est branché. La matériel vidéo formaté en style Pan & Scan est lu dans ce style (Les côtés de l'image sont coupés).

**16/9<sup>e</sup> (large)**: Sélectionnez ce mode si une TV 16:9 est raccordée.

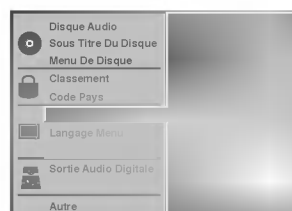

## Avant le fonctionnement (Suite) - DVD

### Son

#### Sortie audio numérique

Chaque disque DVD peut-être doté de différentes options de sortie audio. Réglez la sortie audio numérique du lecteur en fonction du type de système audio que vous utilisez.

#### DOLBY DIGITAL/PCM DOLBY NUMERIQUE/MIC):

Sélectionnez le mode "DOLBY DIGITAL/PCM" si vous avez raccordé le lecteur la prise numérique SORTIE NUMERIQUE du lecteur DVD à un décodeur numérique Dolby (ou à un amplificateur ou autre équipement muni d'un décodeur Dolby)

**Stream/PCM (flot audio/MIC):** Sélectionnez le mode "Stream/PCM" si vous avez raccordé la prise SORTIE NUMERIQUE du lecteur DVD à un amplificateur ou à un autre équipement muni d'un décodeur DTS, d'un décodeur Dolby numérique ou d'un décodeur MPEG.

**MIC:** Sélectionnez ce mode en cas de connexion à un amplificateur stéréo numérique à deux canaux. Le lecteur DVD sort les sons en format PCM 2 quand vous lisez un disque vidéo enregistré sur un système Dolby numérique, MPEG1 ou MPEG2



#### Fréquence échantillon

Pour modifier le réglage de l'échantillon de fréquence, sélectionnez d'abord la sortie audio numérique souhaitée comme indiqué ci-dessus.

Si le récepteur ou l'amplificateur de SONT PAS en mesure de traiter les signaux 96KHz, sélectionnez 48KHz. Une fois ce choix effectué, l'appareil va automatiquement convertir tous les signaux 96Kz en signaux 48KHz pour permettre à votre système de les décoder. Si le récepteur ou l'amplificateur peuvent recevoir des signaux 96KHz, sélectionnez 96KHz. Une fois ce choix effectué, l'appareil va automatiquement passer chaque type de signal sans autre procédure.

### Autres

On peut changer les réglages de DRC, Vocal, PBC et Lecture automatique.

- Appuyez sur ▲/▼ pour sélectionner l'élément souhaité, puis appuyez sur ENTER. Le réglage de l'élément sélectionné passe de ON (marche) sur OFF (arrêt)



#### Commande de plage dynamique (DRC)

Il est possible, en format DVD d'entendre la plage son d'un programme dans la présentation la plus précise et la plus réaliste possibles grâce à la technologie audio numérique.

Toutefois, vous pouvez souhaiter compresser la plage dynamique de la sortie audio (la différence entre les sons les plus forts et les plus faibles). Alors, vous êtes en mesure d'écouter un film à un volume plus faible sans perdre la clarté du son. Pour obtenir cet effet, réglez la DRC sur ON (marche).

#### Vocal

Mettez uniquement en mode vocal si un DVD de karaoké multicanal est en lecture. Les canaux de karaoké du disque sont alors mélangés à un son stéréo normal.

#### PBC

Programmez la playback(PBC) sur On (marche) ou Off(arrêt).

**Marche:** Les CD Vidéo avec PBC sont joués selon le PBC.  
**Arrêt:** Les CD Vidéo CDs avec PBC sont joués selon les CD Audio

#### Auto Play (Lecture automatique)

Vous pouvez régler le lecteur DVD pour que le disque DVD commence immédiatement la lecture dès que le DVD est introduit. Si la fonction Lecture automatique est réglée sur On, ce lecteur DVD recherchera un titre dont le temps de lecture est le plus long et puis ce titre sera lu automatiquement.

**Marche:** Fonction lecture automatique est activée.

**Arrêt:** Fonction lecture automatique n'est pas activée.



#### Remarque

La fonction Lecture automatique pourrait ne pas fonctionner avec certains DVD.

## Avant le fonctionnement (Suite)- DVD

### Contrôle des parents

#### Classification

Les films sur DVD sont susceptibles de contenir des scènes qui ne conviennent pas aux enfants. Par conséquent, il se peut que les disques contiennent des informations relatives au contrôle parental qui s'appliquent à l'intégralité du disque ou à certaines scènes. Les scènes sont notées de 1 à 8 et dans certains disques il est possible de sélectionner des scènes plus convenables. La classification dépend des pays. La fonction de contrôle parental vous permet d'empêcher à vos enfants de lire des disques ou de lire des disques avec des scènes de remplacement.



- 1** Sélectionnez la classification "Classement" au moyen des touches ▲▼ du menu de configuration (Setup)
- 2** Tout en sélectionnant la classification "Classement" appuyez sur ►.
- 3** Si vous n'avez pas encore entré de mot de passe; Entrez un mot de passe à quatre chiffres au moyen des touches numériques pour créer un mot de passe personnel à quatre chiffres puis, appuyez sur ENTER. Entrez à nouveau le mot de passe à quatre chiffres et appuyez sur ENTER pour vérifier.  
**Si vous avez déjà entré un mot de passe;** Entrez le mot de passe à quatre chiffres au moyen des touches numériques pour confirmer le mot de passe personnel à quatre chiffres de sécurité, puis appuyez sur ENTER.  
Si vous avez commis une erreur avant d'appuyer sur ENTER, appuyez sur CLEAR et entrez à nouveau le mot de passe de sécurité à quatre chiffres.
- 4** Sélectionnez une classification de 1 à 8 au moyen des touches ▲▼ Un(1) représente les restrictions de lecture minimales. Huit (8) représente les restrictions optimales de lecture.  
**Debloquer:** si vous sélectionnez Debloque, le contrôle parental n'est pas actif. Ce disque sera lu dans son intégralité.  
**Classement de 1 à 8:** certains disques contiennent des scènes qui ne conviennent pas aux enfants. Si vous réglez une classification du lecteur, toutes les scènes du disque d'un même score ou inférieur seront diffusées. Les scènes classifiées à un score plus élevé ne seront pas lues à moins qu'il y ait une scène de remplacement sur le disque. La scène de remplacement doit avoir le même score ou un score inférieur que le score le plus faible. La lecture s'arrête s'il n'y a aucune scène de remplacement. Vous devez entrer le mot de passe à quatre chiffres ou modifier le niveau de classification pour pouvoir lire le disque.
- 5** Appuyez sur ENTER pour confirmer la sélection de la classification puis, appuyez sur SETUP pour quitter le menu.

#### Code pays

Entrez le code d'un pays dont les normes sont habituées à classer un disque vidéo en vous reportant à la liste (Voyez le paragraphe "Liste des codes pour pays", page 31.).



- 1** Sélectionnez le Code Pays au moyen des touches ▲▼ du menu de configuration (Setup)
- 2** Tout en sélectionnant le Code Pays, appuyez sur ►.
- 3** Suivez l'étape 3 de la Classement sur la gauche.
- 4** Sélectionnez le premier caractère au moyen des touches ▲▼.
- 5** Déplacez le curseur au moyen des touches ◀▶ et sélectionnez le deuxième caractère au moyen des touches ▲▼.
- 6** Appuyez sur ENTER pour confirmer la sélection du code pays, puis appuyez sur SETUP pour quitter le menu

#### Remarque

Il est nécessaire de confirmer le mot de passe à quatre chiffres lorsque que le code est modifié (voir le paragraphe "Modification du code à quatre chiffres" ci dessous) Modification du code à quatre chiffres

#### Modification du code à quatre chiffres

- 1 Suivez les étapes 1-2 comme à gauche (Classement).
- 2 Entrez l'ancien code, puis, appuyez sur ENTER.
- 3 Sélectionnez la modification (Changement) au moyen des touches ▲▼, puis appuyez sur ENTER.
- 4 Entrez le nouveau code à 4 chiffres, puis appuyez sur ENTER.
- 5 Entrez exactement le même code une seconde fois et vérifiez en appuyant sur ENTER.
- 6 Appuyez sur SETUP pour quitter le menu.

#### En cas d'oubli du code à 4 chiffres

Si vous oubliez votre mot de passe, suivez la procédure suivante pour effacer le mot de passe :

- 1 Appuyez sur SETUP pour afficher le menu de configuration (Setup)
- 2 Entrez le nombre à chiffres "210499" au moyen des touches numériques. Le mot de passe à 4 chiffres est effacé.
- 3 Entrez un nouveau code comme cela est décrit à gauche (Classement).

## Fonctionnement avec la cassette

### Jouer une cassette

Une fois votre magnétoscope branché, il vous suffira de charger et d'éjecter les cassettes vidéo. Votre appareil peut également lire des enregistrements sur cassettes NTSC (sur TV PAL).

#### Avoir une meilleure image

Quand une cassette est introduite et que vous commencez sa lecture, la fonction d'alignement automatique vous donne automatiquement la meilleure image possible. Si la qualité de l'enregistrement n'est pas bonne, appuyez plusieurs fois sur les touches TRK + ou - de la télécommande pour régler manuellement l'alignement jusqu'à ce que vous ayez éliminé toutes les distorsions. Appuyez sur la touche 0 de la télécommande pour retourner automatiquement au réglage original.

**1** Vérifiez que votre magnétoscope est correctement raccordé, comme décrit plus haut dans ce manuel. Mettre en marche votre TV et sélectionner le mode AV de lecture vidéo.

Appuyez sur **POWER** pour mettre votre magnétoscope en service.

Introduire la cassette vidéo dans l'appareil.

Le côté fenêtre de la cassette doit se trouver vers le haut et la flèche à l'opposé de vous.

**2** Appuyez sur **PLAY** pour commencer la lecture de la cassette.

Si vous chargez une cassette vidéo dont la languette de protection d'enregistrement est retirée, la lecture s'effectue automatiquement.

#### SUIVI DE PISTE AUTOMATIQUE

Votre magnétoscope réglera automatiquement le suivi de piste pour fournir une qualité d'image optimale.

**3** Appuyez sur **PAUSE/STEP** pour faire un arrêt sur l'image.

Appuyez plusieurs fois sur **PAUSE/STEP** pour faire avancer la bande image par image.

Si vous maintenez appuyer **FORWARD**

l'image ralentira à peu près de 1/19 du temps du playback normal.

Les bandes peuvent être arrêtées pendant 5 minutes.

La qualité de l'arrêt sur image peut être légèrement améliorée en appuyant sur TRK + ou -.

**4** Appuyez sur **PLAY** pour continuer la lecture de la bande.

**Recherche d'image** : Pendant la lecture, une pression sur **FORWARD** ou sur **BACKWARD** vous permettra de faire défiler rapidement la bande (7 fois plus vite que la lecture) pour vous repérez sur la bande.

**Recherche logique** : Pendant l'avance ou le rembobinage rapide, le maintien appuyé de la touche **FORWARD** ou **BACKWARD** permettra de lire l'image 7 fois plus vite que la normale.

### 5 Playback motion au ralenti Navette :

Pendant le playback ou si. L'application Image fixe est appuyée ◀ ou ▶.

Vous pouvez atteindre les vitesses de playback suivantes (-7xplay, -3xplay, -jouer, fixe, 1/19 lent, jouer, 2xplay, 7xplay).

Pour arrêter la motion au ralenti et la navette appuyez sur le bouton désiré.

Pendant la motion au ralenti et la navette, la barre du son peut apparaître sur l'image selon les statuts de la cassette.

Si des distorsions apparaissent sur l'image les réduire avec TRK + ou -.

### 6 Appuyez sur STOP pour terminer la lecture.

Appuyez sur **EJECT**.

Si la fin de la bande est atteinte, votre magnétoscope arrêtera la lecture automatiquement, rembobinera, arrêtera et éjectera la cassette.

### Sauter CM (Message Commercial) :

Cette fonction vous permet, pendant la lecture d'une bande, de sauter une coupure commerciale en quelques secondes, puis de reprendre la lecture normale.

Pendant la lecture de la bande, appuyez sur **CM SKIP** sur la télécommande pour sauter le message commercial (ou un autre élément de programme). Appuyez plusieurs fois sur **CM SKIP** pour sauter l'élément :

1 Pression	30 s
2 Pressions	60 s
3 Pressions	90 s
4 Pressions	120 s
5 Pressions	150 s
6 Pressions	180 s

### OPR (Optimum Picture Response) :

Cette fonction améliore automatiquement la qualité de lecture d'image en réglant votre magnétoscope à l'état de la bande.

**1** Appuyez sur i.

**2** Appuyez sur ◀ ou sur ▶ pour sélectionner la fonction OPR.

**3** Appuyez sur OK.



**4** Appuyez plusieurs fois sur ▲ ou sur ▼ pour sélectionner : **ARR.**, **DOUX** ou **FIN**.

**A noter que vous ne pouvez sélectionner OPR que pendant la lecture d'une cassette.**

**5** Appuyez sur "i" pour enlever les menus.



## Fonctionnement avec la cassette

### Enregistrement

Votre magnéscope vous permet d'effectuer des enregistrements en le raccordant à un téléviseur muni de prise de sortie audio et vidéo.

Votre magnéscope commence à enregistrer immédiatement pour une période de temps établie (enregistrement programmé instantané) ou jusqu'à ce que la cassette vidéo soit finie.

Votre magnéscope incorpore la fonction Longue Durée (LP) qui vous permet d'enregistrer pendant deux fois plus de temps sur une cassette vidéo.

Par exemple, un appareil E-180 enregistrera jusqu'à 180 minutes avec la fonction Lecture Standard (SP) ; en utilisant la fonction LP, cet enregistrement durera 360 minutes. A noter qu'il y aura une légère perte de la qualité de l'image et du son, dans ce dernier cas.

**1** À l'aide des câbles audio et vidéo, raccordez la prise **AUDIO (L/R)/VIDEO (VCR IN AV1)** dans le panneau arrière de cette unité à la prise **AUDIO IN (L(MONO)/R)/VIDEO IN** dans le panneau avant de cette unité aux prises de sortie audio et vidéo dans le téléviseur.

**2** Introduire une cassette vidéo avec sa languette de protection dans l'appareil. Le côté fenêtre de la cassette doit se trouver vers le haut et la flèche à l'opposé de vous.

Votre unité s'allumera automatiquement. Vous pouvez également l'allumer à l'aide du bouton **POWER**.

**3** Sélectionnez la chaîne que vous voulez enregistrer à l'aide du sélecteur de chaînes du téléviseur.

**4** Appuyez sur **AV** jusqu'à ce que la prise à partir de laquelle vous voulez enregistrer soit affichée.

**AV 1** pour enregistrement à partir des bornes **AUDIO (L/R)/VIDEO (VCR IN AV1)** dans le panneau arrière de votre unité.

**AV 2** pour enregistrement à partir des bornes **AUDIO IN (L(MONO)/R)/VIDEO IN** dans le panneau avant de votre unité.

**5** Appuyez sur **LP** selon que vous désirez enregistrer en Longue Durée ou en Lecture Standard.

La fonction **SP** produira une amélioration de la qualité de l'image et du son, mais la fonction **LP** doublera le temps d'enregistrement. **SP** ou **LP** sera affiché sur l'écran d'affichage de votre magnéscope pour vous faire savoir quelle est la vitesse que vous avez sélectionnée.

**6** Appuyez sur **REC/ITR** pour commencer l'enregistrement.

L'indication **RECORD** apparaît sur l'écran TV. Appuyez plusieurs fois sur **REC/ITR** Chaque pression successive augmentera le temps d'enregistrement de 30 minutes jusqu'à atteindre un maximum de 9 heures.

**7** Appuyez sur **PAUSE/STEP** pour éviter d'enregistrer des scènes non désirées.

Appuyez sur **PAUSE/STEP** pour continuer l'enregistrement.

Si vous appuyez sur **PAUSE/STEP** au cours de l'enregistrement programmé instantané, cette unité passera en mode pause d'enregistrement et le mode enregistrement reviendra au mode d'enregistrement normal.

Les cassettes peuvent être arrêtées pendant 5 minutes ; **RECP** s'affiche lorsqu'une cassette est dans cet état. Au bout de 5 minutes, l'enregistrement s'arrête pour éviter d'endommager l'appareil et la cassette.

**8** Appuyez sur **STOP** pour terminer l'enregistrement. Appuyez sur **EJECT**. **EJECT** apparaît sur l'écran TV.

Si la fin de la cassette est atteinte, votre magnéscope arrêtera automatiquement l'enregistrement, rembobinera, arrêtera et éjectera la cassette.

### **N** Remarques

- Si vous ne désirez pas enregistrer sur une cassette vidéo (ce qui arrive fréquemment par accident!), retirer la languette de protection sur le bord arrière de celle-ci.
- Il est possible d'enregistrer sur une cassette vidéo avec la languette de protection retirée, en couvrant le trou avec un ruban adhésif.

## Fonctionnement avec les disques DVD et Vidéo

### Jouer un CD Vidéo et DVD

#### Lecture

- Allumez la TV et sélectionnez la source d'entrée vidéo raccordée à votre lecteur DVD.
- Si vous voulez apprécier le son de disques ou du système audio, allumez le système audio et sélectionnez la source d'entrée raccordée au lecteur DVD.

#### **1** Appuyez sur OPEN/CLOSE (OUVRIR/FERMER) du logement du disque

#### **2** Chargez le disque choisi dans le logement, l'étiquette sur le dessus

Si vous insérez un DVD double face, assurez-vous que la face que vous souhaitez lire, est sur le dessus.

#### **3** Appuyez sur OPEN/CLOSE pour fermer le logement

READING (LECTURE) apparaît sur l'écran de la TV et la lecture commence automatiquement. Si la lecture ne commence pas, appuyez sur **PLAY**. Dans certains cas il est possible que le menu disque apparaisse à la place.

#### Si le menu s'affiche

L'écran menu peut être montré d'abord après avoir chargé un DVD ou un CD Vidéo contenant un menu



Au moyen des touches ◀ ▶ ▲ ▼ sélectionnez le titre/chapitre que vous voulez visionner, puis appuyez sur ENTER pour commencer la lecture. Appuyez sur TITLE ou DISC MENU pour retourner sur l'écran du menu.



- Utilisez les boutons numérotés pour choisir la piste que vous voulez regarder. Appuyez sur **RETURN** pour retourner à l'écran du menu.
- La programmation du menu et les procédures de fonctionnement exactes pour utiliser le menu peuvent être différentes selon le disque. Suivez les instructions sur l'écran du menu. Vous pouvez également programmer PBC pour éteindre sous programmation. Voir page 14.

#### Remarques

- en cas de contrôle parental, si le disque ne se situe pas dans les réglages de classification (non autorisé), il faut entrer le code à 4 chiffres et/ou le disque doit être autorisé (voyez le paragraphe "Contrôle des parents", on page 15).
- Il est possible que le DVD ait un code région.
- Votre lecteur ne lit pas les disques qui ont un code région différent du. Le code région de ce lecteur est "5" (cinq)
- Si vous insérez une cassette vidéo dont la languette de sécurité a été enlevée lors de la lecture d'un DVD, le mode de fonctionnement changera automatiquement à Magnétoscope.



### Dispositifs généraux

#### Remarque

Sauf en cas de précision, toutes les opérations décrites s'effectuent à partir de la télécommande. Il est possible d'effectuer certaines opérations au moyen du menu configuration (Setup)

#### Aller à un autre TITRE 1/3

S'il y a plus d'un titre sur le disque, vous pouvez déplacer sur un autre titre comme suit:

- Appuyez sur DISPLAY, puis appuyez sur la touche numérique appropriée (0-9) pour sélectionner un numéro de titre.

#### Aller à un autre CHAPITRE/PISTE



Lorsqu'un titre sur un disque a plus d'un chapitre ou qu'un disque a plus d'une piste, vous pouvez bouger à un autre chapitre/titre comme suivant :

- Appuyez sur ◀◀ ou ▶▶ brièvement pendant le playback pour sélectionner le chapitre/piste suivant ou retourner au début du chapitre/piste actuel.
- Appuyez deux fois brièvement sur ◀◀ pour revenir au chapitre/piste précédent.
- Pour aller directement à n'importe quel chapitre pendant la lecture d'un DVD, appuyez sur DISPLAY. Puis appuyez sur ▲/▼ pour sélectionner l'icône chapitre/plage. Ensuite, entrez le numéro de chapitre/plage en utilisant les touches numériques (0-9).

#### Remarque

Pour deux chiffres, appuyez en rapide succession sur les touches numériques (0-9).

#### Ralenti

- 1 Appuyez sur ◀◀ ou ▶▶ pendant un arrêt sur image. Le lecteur se met en mode SLOW (LENT).
- 2 Sélectionnez la vitesse voulue au moyen de ◀◀ ou ▶▶: ◀◀ 1/16, ◀◀ 1/8, ◀◀ 1/4 ou ◀◀ 1/2(arrière), ou ▶▶ 1/16, ▶▶ 1/8, ▶▶ 1/4 ou ▶▶ 1/2 (avant).
- 3 Pour sortie du mode ralenti, Appuyez sur PLAY.

#### Remarque

Le playback au ralenti en marche arrière n'est pas applicable pour le CD vidéo.

## Fonctionnement avec les disques DVD et Vidéo

### Dispositifs généraux (suite)

#### Arrêt de l'image (pause) et playback scène par scène

- 1 Appuyez sur PAUSE/STEP pendant la lecture. Le lecteur se met en mode PAUSE.
- 2 Vous pouvez avancer image par image en appuyant sur PAUSE/STEP à coups répétés sur la télécommande

#### Recherche

- 1 Appuyez sur ◀◀ ou ▶▶ en cours de lecture. Le lecteur se met en mode SEARCH (RECHERCHE).
- 2 Appuyez à plusieurs reprises sur ◀◀ ou ▶▶ pour sélectionner la vitesse requise : ◀◀X2, ◀◀X4, ◀◀X16, ◀◀X100 (arrière) ou ▶▶X2, ▶▶X4, ▶▶X16, ▶▶X100 (avant).  
Avec le CD Vidéo, la vitesse de la recherche change: ◀◀X2, ◀◀X4, ◀◀X8(marche arrière) ou ▶▶X2, ▶▶X4 ▶▶X8 (marche en avant).
- 3 Pour quitter le mode SEARCH, Appuyez sur PLAY.

#### Random

- 1 Appuyez RANDOM pendant le playback ou sur le mode arrêt. L'appareil commence automatiquement le playback aléatoire et "RANDOM". apparaît sur votre téléviseur
- 2 Pour retourner à la lecture normale, appuyez sur RANDOM jusqu'à ce que "NORMAL" apparaisse sur l'écran TV.



#### Astuces

En appuyant sur ▶▶I pendant le playback aléatoire, l'unité sélectionne un autre titre (piste) et résume le playback aléatoire



#### Remarque

- Cette fonction fonctionne seulement avec les disques karaoke DVD et les CD vidéo sans PBC
- Sur les CD vidéo avec PBC, vous devez désactiver le PBC dans le menu Paramétrage pour utiliser la fonction Aléatoire. Voir page 14.

#### Répéter



#### Disque vidéo DVD – Répéter le chapitre/Titre/Arrêt

- 1 Pour répéter le chapitre en cours de lecture, Appuyez sur REPEAT. L'icône 'répéter chapitre' apparaît sur l'écran.
- 2 Pour répéter le titre en cours de lecture, Appuyez sur REPEAT une seconde fois. L'icône 'répéter titre' apparaît sur l'écran de la TV.
- 3 Pour sortir du mode répéter, appuyez sur REPEAT une troisième fois. L'icône d'arrêt de répétition apparaît sur l'écran de la TV.

#### Vidéo CDs - Repeat Track/ALL/Off (répète la piste / Tout / Arrêt)

- 1 Pour répéter la piste actuelle en train de jouer, appuyez sur REPEAT. L'icône Repeat Track (Répéter la piste) apparaît sur l'écran de la TV.
- 2 Pour répéter le disque actuellement en train de jouer, appuyez sur REPEAT une deuxième fois. L'icône Repeat All apparaît sur l'écran de la TV.
- 3 Pour sortir du mode Repeat (répéter), appuyez sur REPEAT une troisième fois. L'icône Repeat Off (Arrêt du mode Répéter) apparaît sur l'écran de TV.



#### Remarque

Sur un CD Vidéo avec PBC, vous devez programmer PBC pour éteindre le menu de programmation pour utiliser l'application Repeat (répéter). Voir page 14.

#### Répéter A-B



Pour répéter une séquence dans un titre:

- 1 Appuyez sur A-B au point de départ choisi. A\* apparaît brièvement sur l'écran de la TV.
- 2 Appuyez à nouveau sur A-B au point d'arrêt choisi. A B apparaît brièvement sur l'écran de la TV et la séquence 'répéter' commence.
- 3 Pour annuler la séquence, appuyez sur A-B.

#### Temps de recherche



La fonction recherche de l'heure vous permet de commencer la lecture à tout moment choisi sur le disque.

- 1 Appuyez sur DISPLAY pendant la lecture. L'affichage à l'écran apparaît. La boîte de dialogue de recherche de l'heure affiche le temps écoulé du disque en cours.
- 2 Dans les 10 secondes, appuyez sur ▲▼ pour sélectionner l'icône de recherche de l'heure dans l'affichage à l'écran. "- : -:-" apparaît sur la boîte de dialogue de recherche de l'heure.
- 3 Dans les 10 secondes, entrez l'heure de départ voulue au moyen des touches numériques. Entrez les heures, les minutes et les secondes de gauche à droite dans la boîte de dialogue. Si vous avez fait une erreur de chiffre, appuyez sur CLEAR pour effacer les chiffres entrés. Ensuite, entrez les chiffres corrects.
- 4 Dans les 10 secondes, appuyez sur ENTER pour confirmer l'heure de départ. La lecture commence à partir de l'heure sélectionnée sur le disque. Si vous avez entré une heure non valide, la lecture continue à partir du point actuel.

#### Champ périphérique à 3D



Cet appareil est capable de produire un effet d'environnement 3D qui simule une lecture audio multicanal à partir de deux haut-parleurs stéréo classiques, au lieu des cinq haut-parleurs ou plus normalement nécessaires pour écouter de l'audio multicanal sur un système Home cinéma..

- 1 Appuyez sur DISPLAY pendant la lecture.
- 2 Appuyez ▲▼ pour sélectionner "NORM."
- 3 Appuyez ◀ pour sélectionner "NORM." ou "3D SUR".

## Fonctionnement avec les disques DVD et Vidéo

### Dispositifs généraux (suite)

#### Zoom

La fonction Zoom permet l'agrandissement de l'image vidéo et le déplacement dans l'image agrandie.

- 1 Appuyez sur ZOOM pendant la lecture ou la lecture par image fixe ou activez la fonction zoom.  
Si vous appuyez à coups répétés sur ZOOM, le taux d'agrandissement augmente jusqu'à 6 fois
- 2 Le déplacement dans l'image agrandie s'effectue au moyen des touches ◀▶/▲▼.
- 3 Appuyez sur CLEAR pour reprendre la lecture normale ou pour retourner sur l'image en pause.

#### Remarque

- Sur certains DVD il n'y a pas de fonction zoom.
- est possible que le zoom ne fonctionne pas sur des scènes à angles multiples.

#### Recherche d'une marque



Vous pouvez commencer la lecture à partir d'un point mémorisé. Il est possible de mémoriser jusqu'à 9 points.

Pour entrer un repère, veuillez suivre les étapes suivantes :

- 1 Pendant la lecture du disque, appuyez sur MARKER (REPERE) lorsque que le disque atteint le point que vous voulez mémoriser.  
L'icône de repère apparaît brièvement sur l'écran de la TV.
- 2 Répétez l'étape 1 pour entrer jusqu'à 9 points sur un disque.

#### Pour rappeler une scène marquée d'un repère

- 1 Appuyez sur SEARCH pendant la lecture du disque.  
Le menu MARKER SEARCH (RECHERCHE DE REPERE) apparaît sur l'écran.
- 2 Dans les 10 secondes appuyez sur ◀▶ pour sélectionner le numéro de repère que vous voulez rappeler
- 3 Appuyez sur ENTER.  
La lecture commence à partir de la scène marquée d'un repère.
- 4 Pour retirer le menu MARKER SEARCH, appuyez sur SEARCH.

#### Pour effacer une scène marquée d'un repère

- 1 Appuyez sur SEARCH pendant la lecture du disque.  
Le menu MARKER SEARCH s'affiche sur l'écran.
- 2 Appuyez sur ◀▶ pour sélectionner le numéro de repère que vous voulez effacer
- 3 Appuyez sur CLEAR  
Le numéro de repère est effacé de la liste.
- 4 Répétez les étapes 2 et 3 pour effacer d'autres numéros de repères.
- 5 Pour retirer le menu MARKER SEARCH, appuyez sur SEARCH.

### Dispositifs spéciaux de DVD

#### Vérification des contenus des disques vidéo : menus

Les DVD peuvent contenir des menus qui vous permettent l'accès à des fonctions spéciales. Pour utiliser le menu du disque, appuyez sur DISC MENU. Ensuite, appuyez sur la touche numérique adéquate pour sélectionner un élément. Ou bien utilisez les touches ◀▶/▲▼ pour mettre votre sélection en surbrillance puis, appuyez sur ENTER.

#### Menu des titres

- 1 Appuyez sur TITLE.  
Si le titre actuel est doté d'un menu, celui-ci apparaît sur l'écran. Sinon, le menu du disque apparaît.
- 2 La liste du menu peut contenir la liste des angles de prise de vue, la langue parlée et les options de sous-titrage, de chapitres, pour les titres.
- 3 Pour retirer le menu 'titre', appuyez à nouveau sur TITLE.

#### Menu des Disc

- 1 Appuyez sur DISC MENU.  
Le menu 'disque' s'affiche
- 2 Pour retirer le menu 'disque', appuyez à nouveau sur DISC MENU.

#### Angle de la Caméra

Si le disque contient des séquences enregistrées à partir de différentes prises de vue, l'icône représentant l'angle clignote sur l'affichage. Vous pouvez alors changer l'angle de prise de vue si vous voulez.

- Pour sélectionner un angle de prise de vue souhaité, appuyez sur ANGLE à coups répétés pendant la lecture.  
Le numéro de l'angle actuel s'affiche.

#### Changer la langue Audio

Appuyez sur AUDIO à coups répétés pendant la lecture pour entendre une langue audio ou une autre plage audio différente.

#### Changement du canal audio

Appuyez plusieurs fois sur AUDIO pendant la lecture pour écouter un canal audio différent (STER., GAUCHE ou DROITE).

#### Sous-titres

Appuyez sur SUBTITLE à coups répétés pendant la lecture pour voir les différentes langues de sous-titrage.

#### Remarque

Si  apparaît cela signifie que cette fonction n'est pas disponible sur le disque.

## Fonctionnement avec un CD audio et un disque MP3/WMA

### Lecture d'un CD audio et d'un disque MP3/WMA

Le lecteur DVD peut lire des enregistrements MP3/WMA formatés sur des CD-ROM, CD-R ou CD-RW. Avant de lire des enregistrements MP3/WMA, lisez les remarques sur les enregistrements MP3/WMA à droite.

- 1 Introduisez un disque et fermez le tiroir.**  
**CD Audio;** le menu CD audio apparaît sur l'écran du téléviseur. Allez au point 4.  
**Disque MP3/WMA ;** Le menu du choix MP3/WMA-JPEG apparaît sur l'écran du téléviseur. Allez au point 2.



- 2 Appuyez sur ▲▼ pour sélectionner MP3/WMA puis appuyez sur ENTER.**  
Le menu MP3/WMA apparaît sur l'écran du téléviseur. Appuyez sur RETURN pour vous déplacer dans le menu de choix MP3/WMA-JPEG.

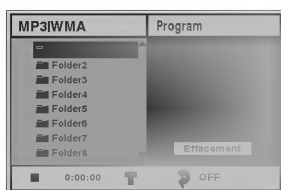

- 3 Appuyez sur ▲▼ pour sélectionner un dossier et puis sur ENTER.**  
Une liste de fichiers s'affiche dans le dossier.

- 4 Appuyez sur ▲▼ pour sélectionner une plage, puis appuyez sur PLAY ou sur ENTER.**  
La lecture commence.  
Pendant la lecture, le temps écoulé de lecture de la plage en cours s'affiche dans la fenêtre d'affichage. La lecture s'arrêtera à la fin du disque.  
Appuyez sur TITLE pour passer à la page suivante.  
Appuyez sur DISC MENU pour passer à la page précédente.

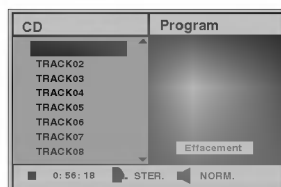

Menu CD Audio

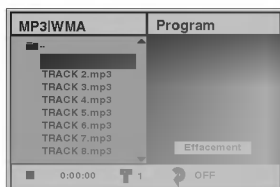

Menu MP3/WMA

#### Astuce

Si vous êtes dans une liste de fichiers et si vous souhaitez retourner à la liste de dossiers, utilisez ▲▼ pour mettre en évidence ■ et appuyez sur ENTER pour retourner à l'écran menu précédent.

- 5 Pour arrêter la lecture à tout moment, appuyez sur STOP.**

### Remarques sur les enregistrements MP3/WMA

#### A propos de MP3

- Un fichier MP3 est formé de fichiers sonores comprimés en utilisant le codage de couches audio à 3 fichiers. Nous appelons les fichiers qui ont l'extension ".mp3" des "fichier MP3".
- Le lecteur peut ne pas lire un fichier MP3 qui a une extension différente de ".mp3".

#### A propos de WMA(Window Media Audio)

- Un fichier WMA est une technologie de compression audio de Microsoft.
- WMA(Windows Media Audio) offre une compression double par rapport au format MP3.

#### La compatibilité des disques MP3/WMA avec ce lecteur est limitée de la manière suivante :

1. Taux d'échantillonnage / uniquement à 44,1kHz (MP3), 22,05-44,1kHz (WMA)
2. Débit binaire / entre 32-320kbps (MP3), 32-128 kbps (WMA)
3. Le format physique de CD-R doit être "ISO 9660"
4. Si vous enregistrez des fichiers MP3/WMA en utilisant un logiciel qui ne crée pas un SYSTEME DE FICHIER, par exemple "Direct-CD" etc., il est impossible de lire les fichiers MP3/WMA. Nous vous recommandons d'utiliser "Easy-CD Creator", qui crée un système de fichier ISO9660.
5. Un disque à session unique nécessite que les fichiers MP3/WMA soient dans la première plage. S'il n'y a pas de fichier MP3/WMA dans la 1ère plage, il ne peut pas lire les fichiers MP3/WMA. Si vous souhaitez lire les fichiers MP3/WMA, formatez toutes les données d'un disque ou utilisez un autre disque.
6. Les fichiers doivent être nommés en utilisant 8 lettres ou moins et doivent comprendre l'extension ".mp3" ou ".wma", par ex.. "\*\*\*\*\*.MP3" ou "\*\*\*\*\*.WMA".
7. N'utilisez pas de caractères spéciaux comme "/ : \* ? < >" etc.
8. Le nombre total de fichiers sur un disque doit être inférieur à 650.

Ce lecteur DVD nécessite de disques/enregistrements correspondant à certains standards techniques pour obtenir une qualité optimale de lecture. Les DVD pré-enregistrés sont automatiquement réglés sur ces standards. Il y a plusieurs types différents de formats de disques enregistrables (y compris les CD-R contenant des fichiers MP3 ou WMA files). Cela nécessite de certaines conditions pré-existantes (voir ci-dessus) pour assurer la compatibilité de lecture.



**Les clients doivent aussi prendre note qu'une autorisation est nécessaire pour télécharger des fichiers MP3/WMA sur Internet. Notre société n'a aucun droit pour garantir cette autorisation qui doit être fournie par le détenteur du copyright.**

## Fonctionnement avec un CD audio et un disque MP3/WMA (Suite)

### Pause

- 1 Appuyez sur PAUSE/STEP pendant la lecture
- 2 Pour reprendre la lecture, appuyez sur PLAY ou appuyez à nouveau sur PAUSE/STEP.











### Déplacement sur une autre plage

- Appuyez sur  ou  brièvement pendant la lecture pour aller à la plage suivante ou pour retourner au début de la plage actuelle.
- Appuyez deux fois brièvement sur  pour revenir à la plage précédente.
- Dans le cas d'un CD audio, pour aller directement sur une plage quelconque, entrez le numéro de la plage au moyen des touches numériques (0-9) pendant la lecture.

### Répétition de Plage/Tous/Arrêt

- 1 Pour répéter la plage actuelle, appuyez sur REPEAT. L'icône Repeat (Répétition) et "TRACK" s'affiche sur l'écran menu.
- 2 Pour répéter toutes les plages d'un disque, appuyez une deuxième fois sur REPEAT. L'icône Repeat (Répétition) et "ALL" s'affiche sur l'écran menu.
- 3 Pour annuler le mode Répétition, appuyez une troisième fois sur REPEAT. L'icône Repeat (Répétition) et "OFF" s'affiche sur l'écran menu.

### Recherche

- 1 Appuyez sur  ou  en cours de lecture. Le lecteur est à présent en mode SEARCH (Recherche).
- 2 Appuyez à plusieurs reprises sur  ou  pour sélectionner la vitesse requise : X2, X4, X8 (Arrière) ou X2, X4, X8 (avant). La vitesse de recherche et la direction sont indiquées sur l'écran menu.
- 3 Pour quitter le mode SEARCH, appuyez sur PLAY.

### Mode aléatoire

- 1 Appuyez sur RANDOM pendant la lecture ou quand la lecture est arrêtée. L'appareil commence automatiquement la lecture aléatoire et "RAND." apparaît dans la fenêtre d'affichage de l'écran menu.
- 2 Pour revenir à une lecture normale, appuyez sur RANDOM à coup répétés jusqu'à ce que "RAND." ne s'affiche plus.



### Répétition A-B

Pour répéter une séquence.

- 1 Pendant la lecture d'un disque, appuyez sur A-B au point de départ choisi. L'icône Repeat (Répétition) et "A \*\*" s'affiche sur l'écran menu.
- 2 Appuyez à nouveau sur A-B au point voulu. L'icône 'repeat' et "A B" apparaissent sur l'écran du menu, et la séquence est lue en boucle.
- 3 Pour quitter la séquence et revenir à une lecture normale, appuyez à nouveau sur A-B. L'icône 'repeat' et OFF apparaissent sur l'écran du menu. "OFF" s'affiche sur l'écran du menu

### Environnement 3D

Cet appareil est capable de produire un effet environnement 3D qui simule une lecture audio multicanales à partir de deux haut-parleurs classiques au lieu des cinq haut-parleurs ou plus nécessaires normalement pour écouter en audio multicanal à partir d'un système Home cinéma

- 1 Appuyez sur DISPLAY ou AUDIO pendant la lecture.
- 2 Appuyez  pour sélectionner "NORM." ou "3D SUR".
- 3 Appuyez  pour sélectionner "NORM." ou "3D SUR".

### Changement de canal audio

Appuyez plusieurs fois sur AUDIO pendant la lecture pour écouter un canal audio différent (STER., GAUCHE ou DROITE).

## Fonctionnement avec un disque JPEG

### Vision d'un disque JPEG

Ce lecteur DVD peut lire des disques avec des fichiers JPEG et des CD Kodak Picture. Avant de lire des enregistrements JPEG, lisez les remarques sur les enregistrements JPEG à droite.

- 1 Introduisez un disque et fermez le tiroir.**  
Le menu du choix MP3/WMA-JPEG s'affiche sur l'écran du téléviseur.



- 2 Appuyez sur ▲/▼ pour sélectionner JPEG, puis appuyez sur ENTER.**  
Le menu JPEG s'affiche sur l'écran du téléviseur.

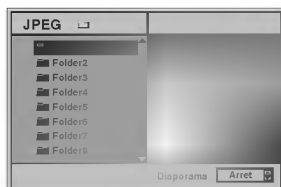

- 3 Appuyez sur ▲/▼ pour sélectionner un dossier et appuyez sur ENTER.**  
Une liste de fichiers apparaît dans le dossier. Appuyez sur RETURN pour vous déplacer dans le menu du choix MP3/WMA-JPEG.

#### Astuce

Si vous êtes dans une liste de fichiers et que vous voulez retourner dans la liste des dossiers, utilisez les touches ▲/▼ sur la télécommande pour mettre en évidence "■.-" et appuyez sur ENTER pour retourner à l'écran menu précédent.

- 4 Si vous souhaitez voir un fichier particulier, appuyez sur ▲/▼ pour mettre en évidence le fichier et appuyez sur ENTER ou sur PLAY.**  
La vision du fichier commence.  
Pendant la vision, appuyez sur RETURN pour revenir au menu précédent (menu JPEG).  
Appuyez sur TITLE pour passer à la page suivante.  
Appuyez sur DISC MENU pour passer à la page précédente.



#### Astuce

Il y a trois options de vitesse de défilement : Rapide, Normal, Lent et Off. Appuyez sur ◀▶ pour mettre en évidence la vitesse de défilement, puis appuyez sur ▲/▼ pour sélectionner l'option choisie, puis appuyez sur ENTER.

- 5 Pour arrêter la vision à tout moment, appuyez sur STOP.**  
Le menu JPEG apparaît.

### Passage à un autre fichier

Appuyez sur ◀◀ ou ▶▶ une fois pendant la vision d'une image pour passer au fichier suivant ou précédent.

### Arrêt sur image

- Appuyez sur PAUSE/STEP pendant le défilement.  
Le lecteur est maintenant en mode PAUSE.
- Pour retourner au défilement, appuyez sur PLAY ou de nouveau sur PAUSE/STEP.

### Pour retourner l'image

Appuyez sur ▲/▼ pendant la vision d'une image pour la retourner horizontalement ou verticalement.

### Pour faire pivoter une image

Appuyez sur ◀▶ pendant la vision d'une image pour la faire pivoter dans le sens des aiguilles d'une montre ou dans le sens inverse.

### Remarques sur les enregistrements JPEG

- Selon la taille et le nombre de fichiers JPEG, le lecteur DVD pourrait avoir besoin de beaucoup de temps pour lire le contenu du disque. Si vous ne voyez pas apparaître un affichage sur écran après plusieurs minutes, cela signifie que certains fichiers JPEG sont trop grands – réduisez la résolution des fichiers JPEG à moins de 2 mega pixels et gravez un autre disque.
- Le nombre total de fichiers et de dossiers sur le disque doit être inférieur à 650.
- Certains disques peuvent être incompatibles à cause de formats différents d'enregistrement ou à cause des conditions du disque.
- Quand vous utilisez un logiciel comme "Easy CD Creator" pour graver les fichiers jpeg sur un CD-R, assurez-vous que tous les fichiers sélectionnés aient l'extension ".jpg" quand vous les copiez sur le CD.
- Si les fichiers ont des extensions ".jpe" ou ".jpeg", renommez-les comme fichiers ".jpg".
- Des noms de fichier sans l'extension ".jpg" ne peuvent pas être lus par ce lecteur DVD même si ces fichiers sont indiqués comme des fichiers d'image JPEG dans Windows Explorer.

## Lecture programmée

### Lecture programmée d'un CD audio et d'un disque MP3/WMA

La fonction Programmation vous permet de mémoriser vos plages préférées de tout disque dans la mémoire du lecteur.

La programmation peut contenir 30 plages.

- 1 Appuyez sur PROGRAM pendant la lecture ou en mode stop pour entrer dans le mode Edition programmation.

L'indicateur  marque s'affiche à droite du mot Program (Programmation) sur le côté droit de l'écran menu.

#### Remarque

Appuyez sur PROGRAM pour sortir du mode Edition programmation; l'indicateur  disparaît.

- 2 Sélectionnez une plage, puis appuyez sur ENTER pour placer la plage sélectionnée dans la liste de programmation.

- 3 Répétez l'étape 2 pour placer les autres plages dans la liste de programmation.

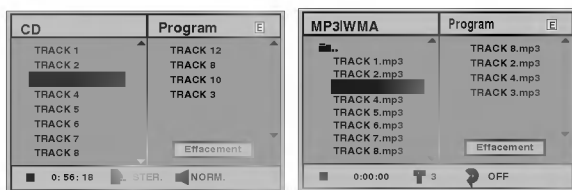

Menu CD Audio

Menu MP3/WMA

- 4 Appuyez sur ►. La plage programmée que vous avez sélectionnée en dernier est en surbrillance dans la liste de programmation.

- 5 Appuyez sur ▲/▼ pour sélectionner la piste par laquelle vous souhaitez commencer la lecture. Appuyez sur TITLE pour passer à la page suivante. Appuyez sur DISC MENU pour passer à la page précédente.

- 6 Appuyez sur PLAY pour commencer la lecture. La lecture commence dans l'ordre dans lequel vous avez programmé les plages et "PROG." s'affiche dans l'écran menu. La lecture s'arrête après une lecture de toutes les plages de la liste de programmation.

- 7 Pour retourner à la lecture normale après une lecture programmée, appuyez sur PROGRAM pour sortir du mode Edition programmation; l'indicateur  disparaît et sélectionnez une plage de la liste du CD (ou du disque MP3/WMA) et appuyez sur ENTER. L'indicateur "PROG." disparaît de l'écran menu.

### Lecture programmée d'un CD vidéo

#### Remarque

Sur un CD vidéo avec PBC, vous pouvez désactiver le PBC dans le menu Paramétrage pour utiliser la fonction Programmation. Voir page 14.

- 1 Introduisez un CD vidéo et fermez le tiroir.
- 2 Appuyez sur PROGRAM quand la lecture est arrêtée. Le menu VCD Program s'affiche.

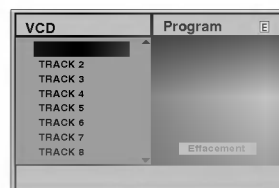

#### Remarque

Appuyez sur RETURN ou PROGRAM pour sortir du menu Programmation.

- 3 Suivez les étapes 2-6 de "Lecture programmée avec CD audio et disque MP3/WMA" sur la gauche.

- 4 Pour revenir au mode de lecture normal, appuyez de nouveau sur la touche PROGRAM afin d'afficher le message "NORMAL" à l'écran du téléviseur.

### Répétition des plages programmées

- Pour répéter la plage en cours, appuyez sur REPEAT. L'icone Repeat et "TRACK" s'affichent dans l'écran menu.
- Pour répéter toutes les plages de la liste de programmation appuyez une seconde fois sur REPEAT. L'icone Repeat et "ALL" s'affichent dans l'écran menu.
- Pour annuler le mode Repeat (Répétition), appuyez une troisième fois sur REPEAT. L'icone Repeat et "OFF" s'affichent dans l'écran menu.

### Effacer une plage de la liste de programmation

- 1 Appuyez sur PROGRAM pendant la lecture (CD Audio et disques MP3/WMA uniquement) ou en mode stop pour entrer dans le mode Edition Programmation. L'indicateur  apparaît.
- 2 Appuyez sur ► pour passer dans la liste de programmation.
- 3 Utilisez ▲/▼ pour sélectionner la plage que vous souhaitez effacer de la liste de programmation.
- 4 Appuyez sur CLEAR. La plage sera effacée de la liste de programmation.

### Effacer la liste complète de programmation

- 1 Suivez les étapes 1-2 de "Effacer une plage de la liste de programmation" ci-dessus.
- 2 Utilisez ▲/▼ pour sélectionner "Effacement", puis appuyez sur ENTER. La programmation complète pour le disque sera effacée. Les programmations sont aussi effacées quand le disque est enlevé.



## Fonctionnement supplémentaire - VCR

### Affichage sur écran

Vous pouvez facilement afficher l'heure actuelle ou le compteur de bande et la quantité de bande restante, le jour, le mois, l'année, le jour de la semaine, le mode de fonctionnement, la vitesse d'enregistrement et le canal de sortie audio de votre magnétoscope sur l'écran du téléviseur. Si un enregistrement a lieu, ces Affichages à l'Écran ne seront pas enregistrés sur la bande.

- 1 Appuyez sur **CLK/CNT** pour afficher les fonctions correspondantes. Appuyez sur **CLK/CNT** à plusieurs reprises au cycle par les options d'affichage. Le compteur de la bande et la quantité de la bande restante apparaîtront si une bande est chargée.

- 2 Après 3 secondes, la majorité des affichages de l'écran s'effaceront en laissant seulement apparaître le compteur de l'horloge ou de la bande et la quantité de bande restante. Appuyez de nouveau sur **CLK/CNT** pour effacer tous les affichages de l'écran TV.

### Mémoire du compteur pour arrêt

Le compteur Digital de bande peut être affiché sur votre écran de TV au lieu de l'heure par **CLK/CNT** en appuyant sur la télécommande. Le compteur Digital de bande indique les positions relatives des enregistrements sur la bande.

- 1 Appuyez sur **CLK/CNT**. Appuyez sur **CLEAR** pour mettre le compteur à zéro (0:00:00). Appuyez sur **PLAY** pour commencer l'enregistrement. Le compteur de défilement affichera l'heure de lecture réelle en heures, minutes et secondes.

- 2 Appuyez sur **STOP** lorsque la lecture ou l'enregistrement est terminé(e). Appuyez sur **BACKWARD**. La bande se rembobinera et s'arrêtera automatiquement une fois le compteur revenu à 0:00:00.

### Verrouillage pour enfants

Les boutons de commande sur la façade du magnétoscope peuvent être désactivés pour ne commander l'appareil qu'avec la télécommande.

- 1 Appuyez sur **LOCK**. **On** et **SAFE** apparaîtra sur la fenêtre d'affichage. Aucun de ces boutons sur l'avant de votre DVD+VCR ne fonctionnera. Si n'importe quel bouton sur l'avant de votre appareil est appuyé **SAFE** clignotera sur la fenêtre d'affichage pour quelques secondes.

- 2 Appuyez sur **LOCK** à nouveau pour éteindre cette fonction. Le message **OFF** apparaîtra sur l'écran d'affichage.

### Docteur pour Vidéo (Auto—Diagnostic)

Cette fonction vous informe qu'un problème existe avec votre magnétoscope. Les messages d'erreur suivants apparaîtront sur l'écran TV.

- 1 Appuyez sur **i**. Appuyez sur **◀** ou sur **▶** pour sélectionner **Dr**. Appuyez sur **OK**.



- 2 Appuyez sur **▲** ou sur **▼** pour vérifier un problème.  
**ÉTAT DES TÊTES**
  - OK
  - **NETTOYEZ S.V.P. :**  
Nettoyez vos têtes vidéo.**BANDE AUTO-PROTÉGÉE**
  - **ENREGISTRABLE**
  - **NON-ENREGISTRABLE :**  
Introduire une cassette avec sa languette de protection en place.

- 3 Appuyez sur **"i"** pour enlever les menus de l'écran du téléviseur.

### Système de son stéréo Hi-Fi

Appuyez sur **AUDIO** à plusieurs reprises jusqu'à ce que le mode audio désiré apparaisse.

Le choix est **STEREO**, **GAUCHE** (canal gauche), **DROIT** (canal droit) et **MONO**.

## Fonctionnement supplémentaire - DVD

### Dernière condition de la mémoire

Ce lecteur mémorise le dernier état du dernier disque visualisé. Les réglages sont mémorisés même si vous retirez le disque du lecteur ou si vous mettez le lecteur hors tension. Si vous chargez un disque dont les réglages mémorisés, la dernière position revient automatiquement.

#### Remarques

- Les réglages sont mémorisés pour être utilisés à tout moment.
- Ce lecteur ne mémorise pas les réglages d'un disque si vous avez mis le lecteur hors tension avant d'en commencer la lecture.

### Economiseur d'écran

L'économiseur d'écran apparaît lorsque vous laissez le lecteur DVD en mode "stop" pendant environ 5 minutes.

## Enregistrement Spécial

### Copier à partir d'un DVD à un VCR

Cet appareil vous permet de copier les contenus DVD ou de cassette VHS en appuyant sur le bouton COPY.

#### Remarques

- Si le DVD que vous essayez de copier est protégé, vous ne pouvez pas copier le disque.

#### **1** Insérez disque

Insérez le disque que vous désirez copier dans le plateau DVD et fermez le plateau du disque.

#### **2** Insérez la cassette VHS

Insérez une cassette vidéo VHS vierge dans le plateau VCR.

#### **3** Copier le DVD à une cassette VHS

Appuyez sur le bouton COPY dans le panneau avant de l'unité ou sur le bouton REC/ITR.

- Le DVD se positionnera en mode Play (jouer) et il se mettra en mode Record (enregistrer).
- Si le menu du disque DVD apparaît, il se peut que vous devez appuyer sur le bouton PLAY (jouer) manuellement pour commencer de copier.

#### Remarque

Si vous appuyez sur le bouton REC/ITR, assurez-vous que cette unité est en mode DVD.

#### **4** Arrêt de l'enregistrement

Lorsque la lecture du DVD est terminée, appuyez sur STOP pour terminer la copie.

- Vous devez arrêter le processus d'enregistrement manuellement lorsque le film DVD est fini, sinon l'appareil risque de continuer de jouer et d'enregistrer à nouveau indéfiniment.

### Enregistrement à partir d'un autre lecteur de cassettes vidéo

À l'aide de ce magnétoscope, vous pouvez effectuer des enregistrements à partir d'une source externe, comme par exemple une duplication à partir d'un lecteur de cassettes vidéo ou d'un caméscope.

#### Remarque

Dans la description ci-après, ce magnétoscope sera utilisé pour enregistrer et on l'appellera MAGNÉTOSCOPE B.

L'autre appareil sera utilisé pour lecture et appelé MAGNÉTOSCOPE A.

**1** Le MAGNÉTOSCOPE A doit être raccordé à la prise **AUDIO (L/R)/VIDEO (VCR IN AV1)** dans le panneau arrière de cette unité ou à la prise **AUDIO IN(L(MONO)/R)/VIDEO IN** dans le panneau avant de cette unité.

**2** Insérez la cassette enregistrée dans le VCR B et une cassette vierge dans le VCR A

**3** Appuyez sur **AV** jusqu'à ce que la prise à partir de laquelle vous voulez enregistrer soit affichée.

**AV 1** pour enregistrement à partir des bornes **AUDIO (L/R)/VIDEO (VCR IN AV1)** dans le panneau arrière de votre unité.

**AV 2** pour enregistrement à partir des bornes **AUDIO IN (L(MONO)/R)/VIDEO IN** dans le panneau avant de votre unité.

**4** Pour commencer d'enregistrer, appuyez sur REC/ITR sur le VCR B et PLAY sur le VCR A

**5** Lorsque vous avez terminé de copier, appuyez sur STOP sur les deux magnétoscopes.

## Commander votre téléviseur à l'aide de la télécommande fournie

Vous pouvez contrôler le niveau sonore, l'entrée et le bouton d'alimentation de votre téléviseur LG à l'aide de la télécommande fournie.

Vous pouvez commander votre téléviseur grâce aux boutons ci-dessous.

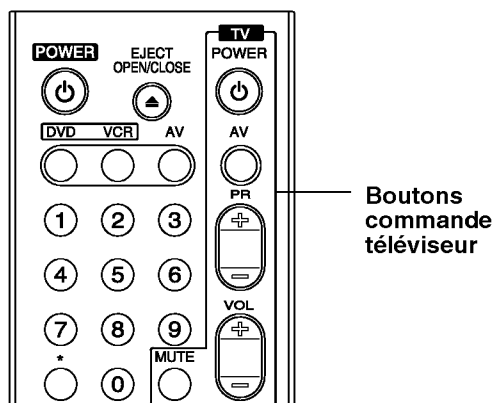

En appuyant sur	Vous pouvez
TV POWER	Allumer et éteindre le téléviseur.
TV AV	Alterne l'entrée TV entre la TV et d'autres entrées.
TV PR +/-	Fait un balayage vers le haut ou vers le bas parmi les chaînes mémorisées.
TV VOL +/-	Ajuste le volume du téléviseur.
MUTE	Active ou désactive le son du téléviseur.

## Commander d'autres téléviseurs au moyen de votre télécommande

Vous pouvez également contrôler le niveau sonore, l'entrée, et le bouton d'alimentation de téléviseurs d'autres marques. Si votre téléviseur est énuméré dans le tableau ci-dessous, choisissez le code fabricant qui convient.

1. Tout en maintenant le bouton TV POWER enfoncé, appuyez sur les boutons des chiffres afin de sélectionner la référence du fabricant de votre téléviseur (voir le tableau ci-dessous).
2. Relâchez le bouton TV POWER.

### Codes de référence des téléviseurs contrôlables.

Si plus d'un code de référence est énuméré, essayez de les entrer un par un, jusqu'à ce que vous trouviez celui qui fonctionne avec votre téléviseur.

Fabricant	Code de référence
LG / GoldStar	1 (par défaut), 2
Zenith	1, 3, 4
Samsung	6, 7
Sony	8, 9
Hitachi	4

### Remarques

- Suivant votre téléviseur un voire tous les boutons peuvent ne pas fonctionner sur le téléviseur, même si vous avez entré le bon code fabricant.
- Si vous entrez un nouveau code de référence, le code de référence entré précédemment sera effacé.
- Lorsque vous remplacez les piles de la télécommande, le code de référence que vous avez entré peut être réinitialisé au réglage par défaut. Entrez à nouveau le code de référence qui convient.

## Dépannage

Avant de contacter le service après vente, veuillez vérifier dans ce guide les causes possibles des problèmes.

Symptom	Cause	Remède
DVD ou VCR ne fonctionne pas correctement	<ul style="list-style-type: none"> <li>Le bouton de DVD ou VCR n'est pas positionné correctement</li> </ul>	<ul style="list-style-type: none"> <li>Référez-vous à la page 2.</li> </ul>
Absence d'alimentation.	<ul style="list-style-type: none"> <li>Le cordon d'alimentation est débranché.</li> </ul>	<ul style="list-style-type: none"> <li>Branchez correctement le cordon d'alimentation dans la prise.</li> </ul>
L'appareil est allumé mais le DVD ne fonctionne pas.	<ul style="list-style-type: none"> <li>Il n'y a pas de disque.</li> </ul>	<ul style="list-style-type: none"> <li>Insérez un disque.</li> </ul>
Absence d'image.	<ul style="list-style-type: none"> <li>La TV n'est pas réglée pour recevoir la sortie de signal DVD.</li> </ul>	<ul style="list-style-type: none"> <li>Sélectionnez le mode d'entrée vidéo correcte sur la TV pour que l'image du lecteur DVD apparaisse sur l'écran de la TV.</li> </ul>
Absence de son.	<ul style="list-style-type: none"> <li>L'équipement raccordé avec le câble audio n'est pas réglé pour recevoir le signal de sortie DVD.</li> </ul>	<ul style="list-style-type: none"> <li>Sélectionnez le mode d'entrée correct du récepteur afin de pouvoir entendre le son du lecteur DVD.</li> </ul>
	<ul style="list-style-type: none"> <li>Les câbles audio ne sont pas raccordés correctement</li> </ul>	<ul style="list-style-type: none"> <li>Connectez correctement les câbles audio à la prise jack</li> </ul>
	<ul style="list-style-type: none"> <li>L'équipement raccordé aux câbles audio est hors tension.</li> </ul>	<ul style="list-style-type: none"> <li>Mettez sous tension l'équipement raccordé aux câbles audio.</li> </ul>
	<ul style="list-style-type: none"> <li>La sortie du signal audio numérique est réglée dans la mauvaise position.</li> </ul>	<ul style="list-style-type: none"> <li>Réglez correctement la sortie audio, puis allumez à nouveau sur le lecteur DVD en appuyant sur POWER.</li> </ul>
L'image est de mauvaise qualité	<ul style="list-style-type: none"> <li>Le disque est sale.</li> </ul>	<ul style="list-style-type: none"> <li>Nettoyez le disque.</li> </ul>
Le DVD ne commence pas la lecture	<ul style="list-style-type: none"> <li>Vous avez inséré un disque incompatible.</li> </ul>	<ul style="list-style-type: none"> <li>Insérez un disque compatible. (Vérifiez le type du disque et le code régional).</li> </ul>
	<ul style="list-style-type: none"> <li>Le disque est à l'envers.</li> </ul>	<ul style="list-style-type: none"> <li>Placez le disque la face de lecture vers le bas.</li> </ul>
	<ul style="list-style-type: none"> <li>Le disque n'est pas dans les guides.</li> </ul>	<ul style="list-style-type: none"> <li>Placez le disque correctement dans son logement.</li> </ul>
	<ul style="list-style-type: none"> <li>Le disque est sale.</li> </ul>	<ul style="list-style-type: none"> <li>Nettoyez le disque.</li> </ul>
	<ul style="list-style-type: none"> <li>Le niveau de classification fonctionne.</li> </ul>	<ul style="list-style-type: none"> <li>Annulez la fonction Rating ou modifiez la classification.</li> </ul>
La télécommande ne fonctionne pas correctement.	<ul style="list-style-type: none"> <li>Il y a un obstacle dans le passage de la télécommande</li> </ul>	<ul style="list-style-type: none"> <li>Retirez les obstacles.</li> </ul>
	<ul style="list-style-type: none"> <li>Les piles de la télécommande sont épuisées.</li> </ul>	<ul style="list-style-type: none"> <li>Remplacez les piles par des piles neuves.</li> </ul>
La cassette vidéo ne peut pas être introduite	<ul style="list-style-type: none"> <li>Le compartiment de cassette est-il vide?</li> </ul>	<ul style="list-style-type: none"> <li>Éjection de la cassette.</li> </ul>
Absence de son Hi-Fi	<ul style="list-style-type: none"> <li>Mode audio n'est pas positionné correctement.</li> </ul>	<ul style="list-style-type: none"> <li>Sélectionnez "STEREO" en appuyant plusieurs fois sur "AUDIO" sur la télécommande.</li> </ul>

### Nettoyage des têtes vidéo

La tête vidéo est nettoyée automatiquement chaque fois qu'une cassette vidéo est introduite dans le magnétoscope ou en est éjectée. Cela signifie qu'un nettoyage supplémentaire des têtes vidéo ne devrait pas s'avérer nécessaire. Toutefois, les impuretés accumulées sur la tête après une longue période peuvent rendre l'image de la cassette lue floue ou nuire à sa qualité. Les cassettes vidéo de haute qualité ne déposeront normalement pas d'impuretés sur les têtes vidéo. En revanche, des cassettes usagées ou détériorées risquent de le faire.

## Liste des codes pour langues

Entrez le numéro de code adéquat dans les réglages "disque audio", "sous-titrage disque" et /ou "Menu disque" ( voir page 13).

Code	langue	Code	langue	Code	langue	Code	langue
6565	Afar	7079	Faroese	7678	Lingala	8375	Slovaque
6566	Abkhazian	7082	Français	7679	Laotien	8376	Slovène
6570	Afrikaans	7089	Frisien	7684	Lithuanien	8377	Samoa
6577	Ameharic	7165	Irlandais	7686	Létonien, Letton	8378	Shona
6582	Arabe	7168	Ecossais	7771	Malgache	8379	Somali
6583	Assamese	7176	Galicien	7773	Maori	8381	Albanais
6588	Aymara	7178	Guarani	7775	Macédonien	8382	Serbe
6590	Azerbaïjani	7185	Gujarati	7776	Malayalam	8385	Soudanais
6665	Bashkir	7265	Hausa	7778	Mongolien	8386	Suédois
6669	Biélorusse	7273	Hindi	7779	Moldave	8387	Swahili
6671	Bulgare	7282	Croate	7782	Marathi	8465	Tamoul
6672	Bihari	7285	Hongrois	7783	Malais	8469	Telugu
6678	Bengali; Bangla	7289	Arménien	7784	Maltais	8471	Tajik
6679	Tibétain	7365	Interlingua	7789	Birman	8472	Thaï
6682	Breton	7378	Indonésien	7865	Nauru	8473	Tigrinya
6765	Catalan	7383	Icelandais	7869	Népalais	8475	Turkmène
6779	Corse	7384	Italien	7876	Hollandais	8476	Tagalog
6783	Tchèque	7387	Hébreux	7879	Norvégien	8479	Tonga
6789	Gallois	7465	Japonais	7982	Oriya	8482	Turc
6865	Danois	7473	Yiddish	8065	Panjab	8484	Tatar
6869	Allemand	7487	Javanais	8076	Polonais	8487	Twi
6890	Bhutan	7565	Géorgien	8083	Pashto, Pushto	8575	Ukrainien
6976	Grec	7575	Kazakh	8084	Portugais	8582	Ourdou
6978	Anglais	7576	Groenlandais	8185	Quechua	8590	Ouzbek
6979	Espéranto	7577	Cambodgien	8277	Rhaeto-Romance	8673	Vietnamien
6983	Espagnol	7578	Kannada	8279	Roumain	8679	Volapük
6984	Estonien	7579	Coréen	8285	Russe	8779	Wolof
6985	Basque	7583	Kashmiri	8365	Sanskrit	8872	Xhosa
7065	Perse	7585	Kurde	8368	Sindhi	8979	Yoruba
7073	Finnois	7589	Kirghiz	8372	serbo-croate	9072	Chinois
7074	Fiji	7665	Latin	8373	Singalais	9085	Zoulou

## Liste des codes pour pays

Entrez le numéro de code adéquat pour le réglage initial de "Code pays" (voir page 15).

Code Pays	Code Pays	Code Pays	Code Pays
AD Andorre	ER Erythrée	LC Sainte Luce	SB Iles Salomon
AE Emirats Arabes Unis	ES Espagne	LI Liechtenstein	SC Seychelles
AF Afghanistan	ET Ethiopie	LK Sri Lanka	SD Soudan
AG Antigua et la Barbuda	FI Finlande	LR Liberia	SE Suède
AI Anguilla	FJ Fiji	LS Lesotho	SG Singapour
AL Albanie	FK Falkland Islands	LT Lituanie	SH Saint Hélène
AM Arménie	FM Micronésie	LU Luxembourg	SI Slovénie
AN Antilles Hollandaises	FO Iles Féroé	LV Lettonie	SJ Iles Svalbard et Jan Mayen
AO Angola	FR France	LY Libye	SK République Slovaque
AQ Antarctique	FX France (Métropole)	MA Maroc	SL Sierra Leone
AR Argentine	GA Gabon	MC Monaco	SM San Marino
AS Samoa Américaine	GB Grande Bretagne	MD Moldavie	SN Sénégal
AT Autriche	GD Grenade	MG Madagascar	SO Somalie
AU Australie	GE Géorgie	MH Iles Marshall	SR Suriname
AW Aruba	GF Guyane Française	MK Macédoine	ST Saint TOME et Príncipe
AZ Azerbaïdjan	GH Ghana	ML Mali	SU Ex URSS
BA Bosnie-Herzégovine	GI Gibraltar	MM Myanmar	SV El Salvador
BB Barbades	GL Groenland	MN Mongolie	SY Syrie
BD Bangladesh	GM Gambie	MO Macao	SZ Swaziland
BE Belgique	GN Guinée	MP Northern Mariana Islands	TC Iles Turks et Caïques
BF Burkina Faso	GP Guadeloupe (Française)	MQ Martinique (Française)	TD Tchad
BG Bulgarie	GQ Guinée Equatoriale	MR Mauritanie	TF Territoires français du sud
BH Bahrain	GR Grèce	MS Montserrat	TG Togo
BI Burundi	GS S. Géorgie & S. Sandwich Isls.	MT Malte	TH Thaïlande
BJ Bénin	GT Guatemala	MU Maurice	TJ Tadjikistan
BM Bermudes	GU Guam (USA)	MV Maldives	TK Tokelau
BN Brunei Darussalam	GW Guinée Bissau	MW Malawi	TM Turkménistan
BO Bolivie	GY Guyane	MX Mexique	TN Tunisie
BR Brésil	HK Hong Kong	MY Malaisie	TO Tonga
BS Bahamas	HM Iles Heard et McDonald	MZ Mozambique	TP Timor d'est
BT Bhoutan	HN Honduras	NA Namibie	TR Turquie
BV Bouvet Island	HR Croatie	NC Nouvelle Calédonie (française)	TT Trinité et Tobago
BW Botswana	HT Haïti	NE Niger	TV Tuvalu
BY Biélarussie	HU Hongrie	NF Ile Norfolk	TW Taiwan
BZ Belize	ID Indonésie	NG Nigeria	TZ Tanzanie
CA Canada	IE Irlande	NI Nicaragua	UA Ukraine
CC Cocos (Keeling) Islands	IL Israël	NL Pays Bas	UG Ouganda
CF République de Centre Afrique	IN Inde	NO Norvège	UK Royaume Uni
CG Congo	IO Territoire de l'Océan Indien Britannique	NP Népal	UM petites lies bordant les USA
CH Suisse	IQ Iraq	NR Nauru	US Etats Unis
CI Côte d'Ivoire	IR Iran	NU Niue	UY Uruguay
CK Cook Islands	IS Islande	NZ Nouvelle Zélande	UZ Ouzbékistan
CL Chili	IT Italie	OM Oman	VA Etat de Vatican
CM Cameroun	JM Jamaïque	PA Panama	VC Saint Vincent & Grenadines
CN Chine	JO Jordanie	PE Pérou	VE Venezuela
CO Colombie	JP Japon	PF Polynésie (Française)	VG Iles Vierges (Britannique)
CR Costa Rica	KE Kenya	PG Papouasie Nouvelle Guinée	VI Iles Vierge (USA)
cs Ex Tchecoslovaquie	KG Kyrgyzstan	PH Philippines	VN Vietnam
CU Cuba	KH Cambodge	PK Pakistan	VU Vanuatu
CV Cape Vert	KI Kiribati	PL Pologne	WF Iles Wallis et Futuna
CX Christmas Island	KM Comores	PM Saint Pierre et Miquelon	WS Samoa
CY Chypre	KN Saint Kitts & Nevis Anguilla	PN Ile Pitcairn	YE Yémen
CZ République Tchèque	KP Corée du nord	PR Puerto Rico	YT Mayotte
DE Allemagne	KR Corée du sud	PT Portugal	YU Yougoslavie
DJ Djibouti	KW Koweït	PW Palau	ZA Afrique du sud
DK Danemark	KY Iles Caïman	PY Paraguay	ZM Zambie
DM Dominique	KZ Kazakhstan	QA Qatar	ZR Zaïre
DO République Dominicaine	LA Laos	RE Réunion (Française)	ZW Zimbabwe
DZ Algérie	LB Liban	RO Roumanie	
EC Equateur		RU Fédération Russe	
EE Estonie		RW Rwanda	
EG Egypte		SA Arabie Saoudite	
EH Sahara Occidental			

## Caractéristiques

### Généralités

Puissance	AC 110-240V, 50/60 Hz
Consommation d'électricité	19W
Dimensions (approx.)	430 X 78 X 265 mm (w/h/d)
Poids (approx.)	4.2 kg
Température de fonctionnement	5° C à 35° C (41° F à 95° F)
Humidité	5 % à 90 %

### Système

Laser	Semiconducteur laser, longueur d'onde 650 nm
Tête de lecture Vidéo	4 têtes double azimuth, balayage hélicoïdal
Système de signal	PAL
Réponse en fréquence	DVD (PCM 96 kHz): 8 Hz à 44 kHz DVD (PCM 48 kHz): 8 Hz à 22 kHz CD: 8 Hz à 20 kHz
Rapport Signal/bruit	Plus que 100dB (Connecteurs ANALOG OUT seulement)
Distorsion harmonique	Moins que 0.008%
Plage dynamique	Plus que M100 dB (DVD) Plus que 95 dB (CD)

### Inputs (VCR)

Audio	-6.0dBm, plus que 47 kohms
Video	1.0 Vp-p, 75 ohms, déséquilibré

### Sorties (DVD)

Sortie S-Video (S-VIDEO OUT)	(Y) 1,0 V p-p 75 $\Omega$ , sync négatif, Mini Din 4-pin x 1 (C) 0,3 V p-p 75 $\Omega$
Sortie audio (coaxiale)	0,5 V (p-p), 75 $\Omega$ , jack RCA x 1
Sortie audio (analogique)	2,0 V rms (1 KHz, 0 dB), 600 $\Omega$ , jack RCA (gauche [L], droit [R])

### Sorties (VCR/DVD)

Audio	-6.0dBm, moins que 1 kohms
Video	1.0Vp-p, 75 ohms, déséquilibré

- La conception et les spécifications sont sujets à modification sans avertissement.

Fabriqué sous licence des Laboratoires Dolby . "Dolby", "Pro Logic", et le symbole double-D sont des marques déposées des Laboratoires Dolby.

"DTS" et "DTS Digital Out" sont des marques déposées de Digital Theater Systems, Inc.





P/NO : 3834RV0021J