



# SYSTÈME DE HAUT-PAR- LEURS SANS FIL POUR DVD CINÉMA MAISON

**MODEL: LH-DW6530**

Enceintes: FE-6100TE, FE-6100CVE, FE-6100WE,  
ACC-W6100, FA-W6100SL, FA-W6100SR



Avant de brancher, de mettre en fonctionnement ou de régler cet appareil, veuillez lire attentivement et complètement ce manuel d'instructions.

P/N: 3828R-D037U

## Mesures de sécurité



**ATTENTION**  
RISQUE DE CHOC ÉLECTRIQUE  
N'OUVREZ PAS



**ATTENTION** : AFIN DE RÉDUIRE LE RISQUE DE CHOC ÉLECTRIQUE, NE RETIREZ JAMAIS LE COUVERCLE OU LE PANNEAU ARRIÈRE DE L'APPAREIL. CET APPAREIL NE CONTIENT AUCUNE PIÈCE POUVANT ÊTRE RÉPARÉE PAR L'UTILISATEUR. CONTACTEZ UN TECHNICIEN QUALIFIÉ POUR TOUTE INTERVENTION DE SERVICE.



Le triangle équilatéral comportant le symbole d'un éclair se terminant en pointe de flèche prévient l'utilisateur de la présence de tension dangereuse non isolée dans le boîtier de l'appareil, d'une intensité suffisante pour causer un choc électrique grave.



Le triangle équilatéral comportant un point d'exclamation prévient l'utilisateur de la présence d'importantes instructions se rapportant au fonctionnement et à l'entretien (service) dans la documentation livrée avec cet appareil.

**ATTENTION** : AFIN DE RÉDUIRE LES RISQUES D'INCENDIE OU DE CHOC ÉLECTRIQUE, N'EXPOSEZ PAS CET APPAREIL À LA PLUIE OU AUX SOURCES D'HUMIDITÉ.

**AVERTISSEMENT**: N'installez pas dans un espace confiné tel qu'une bibliothèque ou un meuble encastré.

CLASS 1 LASER PRODUCT  
KLASSE 1 LASER PRODUKT  
LUOKAN 1 LASER LAITE  
KLASS 1 LASER APPARAT  
CLASSE 1 PRODUIT LASER

### ATTENTION:

Ce récepteur à vidéodisques numériques utilise un système laser.

Afin de faire un usage approprié de l'appareil, veuillez lire attentivement l'ensemble du présent guide et conservez-le ensuite pour référence ultérieure. Dans le cas où l'appareil nécessiterait un service, contactez un technicien qualifié-reportez-vous à la marche à suivre de service.

L'utilisation, le réglage ou l'exécution de toute marche à suivre autre que celles figurant dans ce guide peut engendrer une exposition à des rayonnements dangereux.

Afin d'éviter d'être exposé au rayon laser, n'ouvrez pas le boîtier de l'appareil. La radiation laser est visible lorsque le boîtier est ouvert. **NE REGARDEZ PAS DIRECTEMENT LE RAYON LASER.**

**AVERTISSEMENT** : Ne placez jamais cet appareil à un endroit où il pourrait être exposé au suintement ou éclaboussures d'eau et ne placez jamais d'objets remplis d'eau, tels que vases à fleurs, sur son boîtier.

### Information sur la réglementation canadienne

#### RSS 210

A. Les lettres IC n'ont d'autres buts que d'identifier le numéro d'enregistrement/certificat de l'industrie canadienne.

B. Le fonctionnement est sujet aux deux conditions suivantes : (1) cet appareil peut ne pas causer d'interférence et (2) cet appareil doit accepter toute interférence, incluant l'interférence qui peut causer un fonctionnement indésirable de l'appareil.

#### ICES-003

Cet appareil numérique de classe B répond à toutes les exigences des règlements canadiens pour appareils causant de l'interférence.

### RENSEIGNEMENTS SUR LA RÉGLEMENTATION:

#### Section 15 de la FCC

Cet équipement a été testé et est conforme aux normes des appareils numériques de classe B, conformément au paragraphe 15 des règlements de la FCC. Ces normes sont conçues pour assurer une protection raisonnable contre les interférences indésirables pour les installations résidentielles. Cet équipement génère, utilise et peut émettre de l'énergie de radiofréquence et, s'il n'est pas installé selon les instructions, il peut causer des interférences indésirables aux communications radio. Toutefois, il n'y a aucune garantie que des interférences ne se produiront pas dans le cas d'une installation particulière. Si cet équipement cause des interférences à la réception télé ou radio, ce qui peut être déterminé en mettant l'appareil hors circuit, puis en circuit, l'utilisateur est prié d'essayer de corriger l'interférence en prenant une des mesures suivantes :

- Réorienter l'antenne réceptrice.
- Éloigner l'équipement du récepteur.
- Brancher cet équipement sur une prise autre que celle utilisée avec le récepteur.
- Consulter le marchand ou un technicien radio-télé qualifié.

**AVERTISSEMENT FCC** : Cet équipement peut générer et utiliser une énergie de radiofréquence. Tout changement ou toute modification à ce produit peut causer des interférences indésirables à moins que la modification ne soit expressément autorisée, selon les instructions de ce guide. L'utilisateur peut perdre la possibilité d'utiliser cet appareil si des modifications non autorisées sont apportées.



### Remarques concernant les droits d'auteur :

Il est défendu par la loi de reproduire, radiodiffuser, exposer, câblodiffuser, jouer en public et louer sans permission, une copie d'un matériel visé par la loi des droits d'auteur.

Cet appareil incorpore des mesures de protection contre la copie mises au point par Macrovision. Des signaux de protection sont enregistrés sur certains disques. Si vous enregistrez ces disques à l'aide d'un magnétoscope, des parasites se manifesteront lors de la lecture.

Le présent appareil comporte une technologie de protection de droit d'auteur protégée par les droits de réclamation de certains brevets américains et autres droits de propriété intellectuelle possédés par Macrovision Corporation et autres détenteurs de droits. Ladite technologie de protection de droit d'auteur ne peut être utilisée sans le consentement de Macrovision Corporation, et n'a d'autre but que le visionnement personnel ou restreint, à moins qu'autrement autorisé par Macrovision Corporation. La rétroconception et le démontage sont strictement défendus.

**NUMÉRO DE SÉRIE** : Le numéro de série se situe à l'arrière de l'appareil. Ce numéro est uniquement réservé à cet appareil et ne peut servir pour aucun autre appareil. Nous vous recommandons d'inscrire ici l'information demandée et conserver ce guide en tant que preuve d'achat.

Numéro de modèle \_\_\_\_\_

Numéro de série \_\_\_\_\_

# IMPORTANTES INSTRUCTIONS DE SÉCURITÉ

**ATTENTION : VEUILLEZ LIRE ET VOUS CONFORMER À TOUS LES AVERTISSEMENTS ET INSTRUCTIONS FIGURANT DANS CE GUIDE D'UTILISATION ET À CEUX APPOSÉS SUR L'APPAREIL. CONSERVEZ CE GUIDE POUR TOUTE RÉFÉRENCE ULTÉRIEURE.**

Cet appareil est conçu et fabriqué de manière à assurer votre sécurité. Toute utilisation inappropriée peut engendrer un risque de choc électrique ou d'incendie. Les dispositifs de protection incorporés à cet appareil ne vous protégeront que si vous vous conformez aux directives d'installation, d'utilisation et de service suivantes. Cet appareil ne contient aucune pièce pouvant être réparée par l'utilisateur.

**NE RETIREZ PAS LE COUVERCLE DE L'APPAREIL. CELA PEUT VOUS EXPOSER À UNE TENSION ÉLECTRIQUE DANGEREUSE. CONTACTEZ UN TECHNICIEN QUALIFIÉ POUR TOUTE INTERVENTION DE SERVICE.**

**1. Veuillez lire les instructions suivantes.**

- Il est important de bien lire toutes ces instructions d'utilisation et de sécurité avant la mise en marche de votre appareil.

**2. Conservez les présentes instructions.**

- Conservez les instructions de sécurité, fonctionnement et utilisation pour référence ultérieure.

**3. Tenez compte de tous les avertissements.**

- Observez scrupuleusement tous les avertissements apposés sur l'appareil et figurant dans le guide d'utilisation.

**4. Observez toutes les instructions.**

- Observez toutes les instructions de fonctionnement et d'utilisation.

**5. N'utilisez jamais cet appareil à proximité d'une source d'eau.**

- Par exemple : près d'une baignoire, cuvette de lavage, évier de cuisine, cuve de lessivage, dans un sous-sol très humide, près d'une piscine, etc.

**6. Nettoyer à l'aide d'un linge sec.**

- Avant le nettoyage, débranchez l'appareil de la prise de courant murale. N'utilisez jamais de solvants de nettoyage.

**7. N'obstruez jamais les ouvertures d'aération. Installez l'appareil conformément aux instructions du fabricant.**

- Les fentes et ouvertures pratiquées dans le boîtier servent à l'aération, à assurer la fiabilité de fonctionnement de l'appareil et à le protéger contre la surchauffe. N'obstruez jamais les ouvertures de l'appareil en le plaçant trop près d'objets tels que lit, sofa, carpepe ou autre surface similaire. Ne placez pas cet appareil dans une étagère ou bibliothèque sans préalablement vous assurer de la présence d'aération appropriée, conformément aux instructions du fabricant.

**8. Ne placez pas cet appareil à proximité de sources de chaleur telles que radiateurs de chauffage, registres d'air chaud, cuisinières, ou tout autre appareil générant de la chaleur (incluant un ou des amplificateurs).**

**9. N'outrepasser pas la mesure de sécurité que représente la fiche d'alimentation polarisée ou de type "mise à la terre". Une fiche d'alimentation polarisée comporte deux broches, une plus large que l'autre. Une fiche d'alimentation de type "mise à la terre" comporte deux broches et une borne de mise à la terre. La large lame ou la borne de mise à la terre sont conçues de manière à assurer votre sécurité. Si la fiche incorporée au cordon d'alimentation de votre appareil ne s'adapte pas aux prises de courant que vous possédez, faites remplacer la/les prise(s) de courant désuète(s) par un électricien qualifié.**

**10. Placez le cordon d'alimentation de manière à ce qu'il ne soit pas piétiné ni pincé, tout particulièrement à proximité de la prise de courant murale et là où il sort de l'appareil.**

**11. N'utilisez que les accessoires recommandés par le fabricant.**

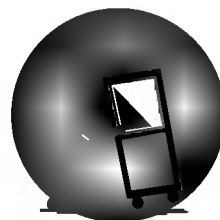

**12. Ne déposez l'appareil que sur une table, un trépied, un chariot ou un support recommandés par le fabricant, ou vendus avec l'appareil. Lorsque vous utilisez un chariot, veillez à déplacer le chariot/appareil de manière à éviter les blessures causées par le renversement de l'ensemble.**

**13. Par mesure de sécurité, durant les orages électriques ou si vous ne prévoyez pas utiliser l'appareil durant une longue période, veillez à ce que celui-ci soit débranché.**

**14. Contactez un technicien qualifié pour tout service. Un service s'imposera si l'appareil subit un dommage de quelque nature qu'il soit, tel qu'une fiche ou cordon d'alimentation endommagé, le déversement de liquide dans l'appareil, l'insertion accidentel d'un objet dans l'appareil, l'exposition de l'appareil à la pluie ou à l'humidité, que l'appareil ne fonctionne pas normalement, ou qu'il soit tombé par terre.**

## Table des matières

### Introduction

Mesures de sécurité	2
Importantes instructions de sécurité	4
Avant la mise en marche	5-6
Disques utilisables	5
Précautions	6
Notes concernant les disques	6
À propos des symboles	6
Panneau avant et fenêtre d'affichage	7
Télécommande	8
Panneau arrière	9

### Préparation

Raccordements	10-16
Raccordements d'antennes	10
Raccordement à un téléviseur	11
Raccordement aux équipements externes	12
Assemblage du haut-parleur avant	13
Assemblage du haut-parleur sans fil	13
Réglage de canal de haut-parleur sans fil	13
Raccordement du système de haut-parleurs	14-15
Positionnement des enceintes acoustiques	16
Avant la mise en marche	17-22
Mini-glossaire des modes débit audio/ ambiophonie	17
Mode son	17
Explication générale	18
Affichage à l'écran	18-19
Les réglages initiaux	20-22
• Généralités	20
• Langue	20
• Image	20
• Réglage des enceintes acoustiques	21
• Autres	21
• Contrôle Parental	22

### Fonctionnement

Fonctionnement avec disques DVD et Vidéo DC	23-26
Lecture de disques DVD et Vidéo DC	23
Dispositifs généraux	23
• Passer à un autre TITRE	23
• Passer à un autre CHAPITRE/PISTE	23
• Recherche	23
• Pause	23
• La lecture de l'image immobile et de scène	23
• Ralenti	24
• La lecture répétée	24
• Répétition d'un morceau situé entre deux points spécifiés (A-B Repeat)	24
• Recherche temporelle	24
• Ambiophonie 3D	25
• Zoom	25
• Recherche d'une marque	25
Dispositifs spéciaux pour DVD	25
• Menu des titres	25
• Menu de disque	25
• Angle de caméra	25
• Changer la langue Audio	25
• Changer le canal audio	25
• Sous titres	25
Disques DVD-Audio	26
• Déplacement vers un autre GROUPE	26
• Visionnement d'une autre PAGE	26

### Fonctionnement avec disques DC-Audio et MP3/WMA

Lecture de disques DC-Audio et MP3/WMA	27
Notes concernant les enregistrements MP3/WMA	27
• Pause	28
• Passer à un autre PISTE	28
• La fonction Répétition Piste/Tout/Arrêt	28
• Recherche	28
• Répéter A-B	28
• Ambiophonie 3D	28
• Changer le canal Audio	28

### Fonctionnement avec un disque JPEG

Visionnement d'un disque JPEG	29
• Passer à un autre fichier	29
• Arrêt sur image	29
• Rotation horizontale ou verticale de l'image	29
• Rotation gauche ou droite de l'image	29
• Notes concernant les enregistrements JPEG	29

### Lecture programmée

Lecture programmée d'un DC audio et disque MP3/WMA	30
Lecture programmée avec disques Vidéo DC	30

### Réglage des enceintes acoustiques

### Information supplémentaire

Mémoire des plus récentes conditions	31
--------------------------------------	----

### Fonctionnement de la radio

Préréglage des Stations Radio	32
Écoute de la Radio	32

### Autres fonctions

Réglage de la minuterie de sommeil	33
Gradateur	33
Mise en sourdine	33
Utilisation de la prise casque	33
Sélection de la source d'entrée	33

### Références

Liste des codes de langues	34
----------------------------	----

Liste code des pays	35
---------------------	----

Dépannage	36-37
-----------	-------

Spécifications	38
----------------	----

### À propos des symboles d'instructions

 Ce symbole signifie la possibilité de dommages matériels ou à l'appareil lui-même.

 Ce symbole signifie la présence de caractéristiques de fonctionnement spéciales de l'appareil.

 Ce symbole souligne la présence de conseils et marches à suivre servant à faciliter une tâche particulière.





Fabriqué avec l'autorisation de Dolby Laboratories. "Dolby", "Pro Logic", et le symbole double-D sont des marques de commerce exclusives à Dolby Laboratories. Oeuvres confidentielles inédites Droit d'auteur 1992-1997 Dolby Laboratories. Tous droits réservés. Fabriqué avec l'autorisation de Digital Theater Systems,

Inc. Brevet US No. 5,451,942 5,956,674, 5,974,380, 5,978,762 et autres brevets internationaux émis en instance. "DTS" et "DTS Digital Surround" sont des marques de commerce de Digital Theater Systems, Inc. Copyright 1996 Digital Theater Systems, Inc. Tous droits réservés.



## Avant la mise en marche

### Disques utilisables

	Disques DVD-Vidéo (8 cm / 12 cm disc)
	Disques DVD-Audio (disques 8 cm / 12 cm)
	Vidéo DC (VCD) (disques 8 cm / 12 cm)
	DC-Audio (disques 8 cm / 12 cm)

De plus, cet appareil permet la lecture de disques DVD-RW, DVD+RW, DC-Photo Kodak, SVCD et CD-R ou DC-RW comportant des titres audio, et des fichiers MP3, WMA ou JPEG.



#### Notes

- Selon de l'état de l'équipement d'enregistrement ou du disque CD-R/RW (ou DVD-RW, DVD+RW) lui-même, il se peut que l'appareil ne puisse pas effectuer la lecture de certains disques CD-R/RW (ou DVD-RW, DVD+RW).
- N'apposez pas de vignette ou étiquette sur une face ou l'autre (face d'identification et face de lecture) d'un disque.
- N'utilisez pas de DC à forme irrégulière (en forme de coeur ou octogonal par exemple). Cela peut entraîner des difficultés de fonctionnement.



#### Remarques concernant les disques DVD et Vidéo DC.

Certaines fonctions de lecture de disques DVD et Vidéo DC peuvent être intentionnellement programmées par les fabricants de logiciels. Cet appareil effectue la lecture de disques DVD et Vidéo DC en fonction du contenu incorporé par les fabricants de logiciels donc, il se peut que certaines fonctions de lecture ne soient pas disponibles, ou que certaines autres fonctions puissent se rajouter. Veuillez consulter les instructions accompagnant les disques DVD et Vidéo DC. Il se peut que cet appareil puisse ne pas effectuer la lecture de certains disques DVD conçus pour des opérations commerciales.

#### Code de région du récepteur DVD/DC et des disques DVD

Ce récepteur DVD/DC est conçu et fabriqué en fonction de la lecture de matériel logiciel DVD codé pour la région "1". L'étiquette du code de région de certains disques DVD identifie le type d'appareil apte à effectuer la lecture. Cet appareil ne peut effectuer la lecture que des disques DVD codés "1" ou "ALL". Si vous tentez d'effectuer la lecture de tout autre disque, le message "Vérifiez le code de région" apparaîtra à l'écran du téléviseur. Certains disques DVD peuvent ne pas comporter d'étiquette de code de région et cela, même s'ils comportent une restriction de lecture limitée à certaines régions.



### Termes se rapportant aux disques

#### Titre (disques DVD-Vidéo uniquement)

Le contenu principal d'un film, d'accompagnement, d'accompagnement additionnel, ou un album musical. Un numéro de repère de titre accompagne chacun des titres, vous permettant ainsi d'y accéder rapidement.

#### Chapitre (disques DVD-Vidéo uniquement)

Sections d'une image ou d'une pièce musicale plus petites que celui du titre.

Un titre comporte un ou plusieurs chapitres. Un numéro de repère de titre accompagne chacun des chapitres, vous permettant ainsi d'accéder au chapitre voulu. Il se peut que certains disques ne comportent aucun chapitre.

#### Groupe (disques DVD-Audio uniquement)

Le contenu audio principal, d'accompagnement, d'accompagnement additionnel, ou un album musical. Un numéro de repère de groupe est assigné à chacun des groupes, vous permettant ainsi d'y accéder rapidement.

#### Piste (disques DVD-Audio, DC-Vidéo et DC-Audio uniquement)

Sections d'une image ou d'une pièce musicale enregistrées sur un disque Vidéo DC ou DC-Audio. Un numéro de piste accompagne chaque piste, vous permettant ainsi d'accéder rapidement à la piste voulue.

#### Scène

Dans le cas d'un disque Vidéo DC comportant les fonctions de PBC (commande de lecture), les images animées et les images arrêtées se divisent en sections nommées "Scènes". Chaque scène est affichée à l'écran accompagnée d'un numéro de scène, vous permettant ainsi d'accéder rapidement à la scène voulue.

### Types de disques Vidéo DC

Il existe deux types de disques Vidéo DC.:

#### Disques Vidéo DC comportant la caractéristique PBC (Version 2.0)

Les fonctions de PBC vous permettent d'interagir à l'aide des menus système, fonctions de recherche, ou toute autre commande de type informatique normale. De plus, si incorporées au disque, vous pouvez visionner les images arrêtées à haute résolution d'affichage.

#### Disques Vidéo DC ne comportant pas la caractéristique PBC (Version 1.1)

Fonctionnant de la même manière que les disques DC-Audio, ils permettent la lecture d'images vidéo mais n'offrent pas les fonctionnalités de PBC.

## Avant la mise en marche (Suite)

### Précautions

#### Manutention de l'appareil

##### Si vous devez expédier l'appareil.

À cette fin, il est bon de conserver la boîte et les matériaux d'emballage originaux. Pour un maximum de protection, emballez l'appareil tel qu'il fut emballé lors de son expédition de l'usine.

##### Lors du réglage de l'appareil

Il se peut que l'image et le son d'un téléviseur, magnétoscope, ou radio situé à proximité de l'appareil, soient déformés durant la lecture d'un disque. Le cas échéant, éloignez l'appareil du téléviseur, magnétoscope, ou radio, ou mettez l'appareil hors tension suite au retrait du disque.

##### Entretien de la surface du boîtier de l'appareil

N'utilisez jamais un liquide volatil, tel qu'une bombe insecticide, à proximité de l'appareil. Évitez le contact prolongé d'objets de caoutchouc ou de plastique avec l'appareil. Ces objets laisseront des traces permanentes sur le boîtier.

#### Entretien de la surface du boîtier de l'appareil

##### Nettoyez la surface du boîtier à l'aide d'un

chiffon doux et sec. Dans le cas d'un boîtier excessivement sale, utilisez un chiffon doux légèrement humecté avec un mélange d'eau et de détergent doux. N'utilisez pas de solvants concentrés tels que alcool, benzène, ou diluants. Ces produits peuvent endommager la surface du boîtier de l'appareil.

##### Pour assurer la netteté de l'image

Le récepteur DVD/CD est un dispositif de haute technologie à précision supérieure. Si les pièces de la lentille de lecture et de l'entraînement du disque sont sales ou usées, il se peut que la qualité de l'image en souffre.

Nous recommandons un entretien de contrôle à chaque 1 000 heures d'utilisation. (Selon l'environnement dans lequel l'appareil fonctionne.)

Contactez le revendeur le plus proche pour de plus amples informations.

### Notes concernant les disques.

#### Manutention de disques

Ne touchez jamais à la surface de lecture d'un disque. Tenez le disque par les rebords de manière à ne pas laisser de traces de doigts sur la surface de lecture. N'apposez jamais de papier ou de ruban gommé sur un disque.



#### Remisage de disques

Une fois retiré de l'appareil, remisez le disque dans son étui. N'exposez pas les disques aux rayons directs du soleil ou aux sources de chaleur, et ne les laissez pas dans une voiture garée sous les rayons directs du soleil puisque la température intérieure de la voiture peut atteindre des niveaux excessifs de chaleur.

#### Nettoyage de disques

Les traces de doigts et de poussière sur un disque peuvent entraîner une qualité d'image médiocre et la déformation sonore. Précédent la lecture, nettoyez le disque à l'aide d'un chiffon propre. Essuyez le disque du centre vers l'extérieur.



N'utilisez pas de solvants concentrés tels que alcool, benzène, diluants, agents nettoyants commercialement disponibles, ou aérosols antistatiques disques en vinyle.

### À propos des symboles

#### À propos de l'affichage du symbole

Il se peut que le symbole " " apparaisse à l'écran du téléviseur durant la lecture d'un disque. Cet icône signifie que la fonction décrite dans votre guide d'utilisation n'est pas disponible sur le disque DVD-Vidéo en cours de lecture.

#### À propos des symboles d'instruction des disques

Une section dont le titre comporte un des symboles suivants ne s'applique uniquement qu'au disque que représente ce symbole.

- Disques DVD-Vidéo
- Disques DVD-Audio
- Disque Vidéo CD comportant les fonctionnalités PBC.
- Disque Vidéo CD ne comportant pas les fonctionnalités PBC
- DC-Audio
- MP3 disc
- Disque WMA.
- Disque JPEG

## Panneau avant et fenêtre d'affichage

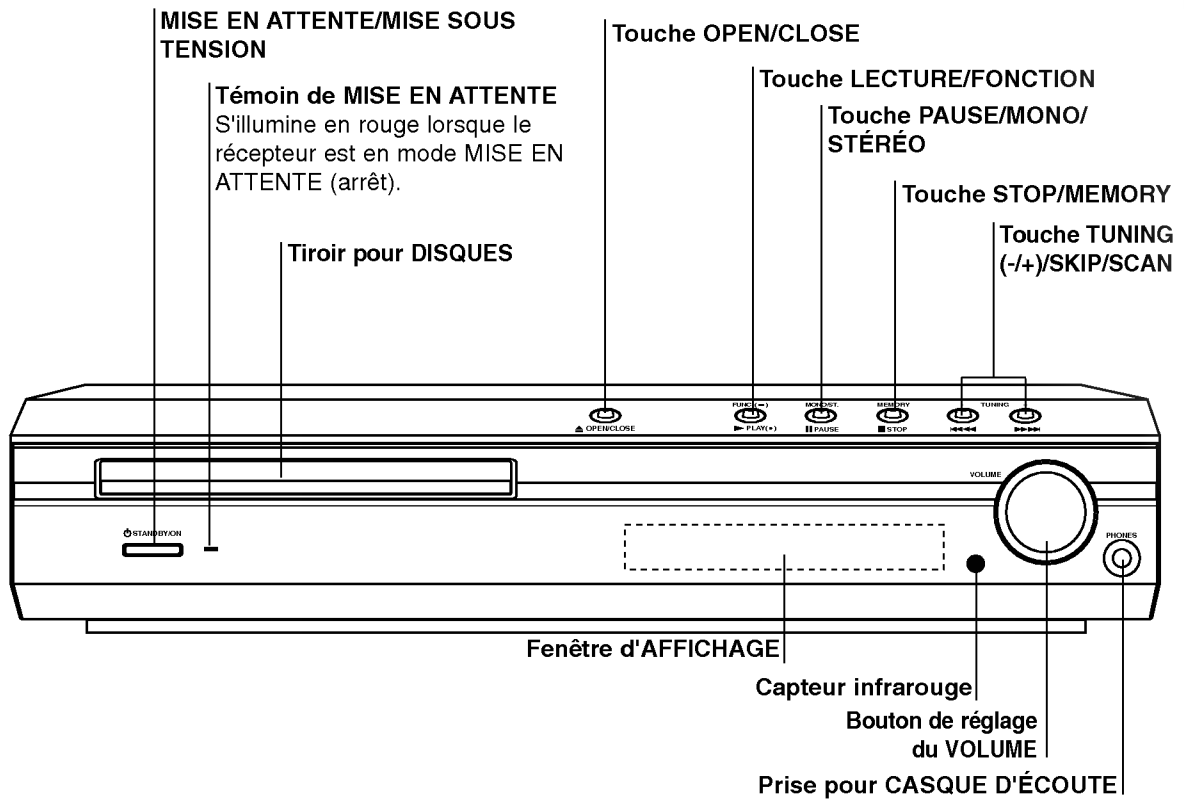

Affiche la fonction ambiophonique courante

Affiche la fonction débit audio

Affiche la fonction courante du lecteur : Lecture, pause, etc.

Témoins de mode de lecture répétée

Témoin de SYNTONISATION

Activation de la lecture programmée

Témoin de SYNTONISATION

Témoin STÉRÉO

Témoin du mode SOMMEIL

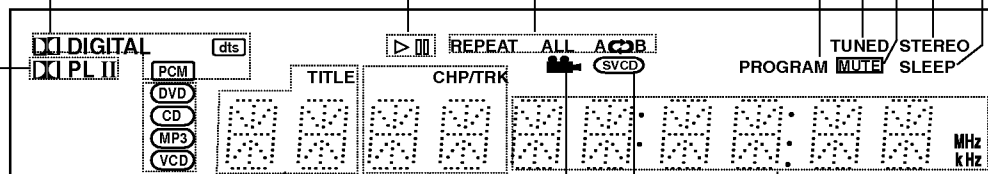

**DVD** Disque DVD vidéo ou audio inséré

**DC** DC Audio inséré

**MP3** Disque MP3 ou WMA inséré

**VCD** DC Vidéo inséré

Affiche le numéro du titre courant

Affiche le numéro du chapitre ou piste courant

**SVCD**  
 DC S-Vidéo inséré  
 Activation du mode PRISE DE VUE

Témoins de durée totale de lecture/durée/fréquence/heure de sommeil/mode ambiophonique/volume, etc.



## Télécommande

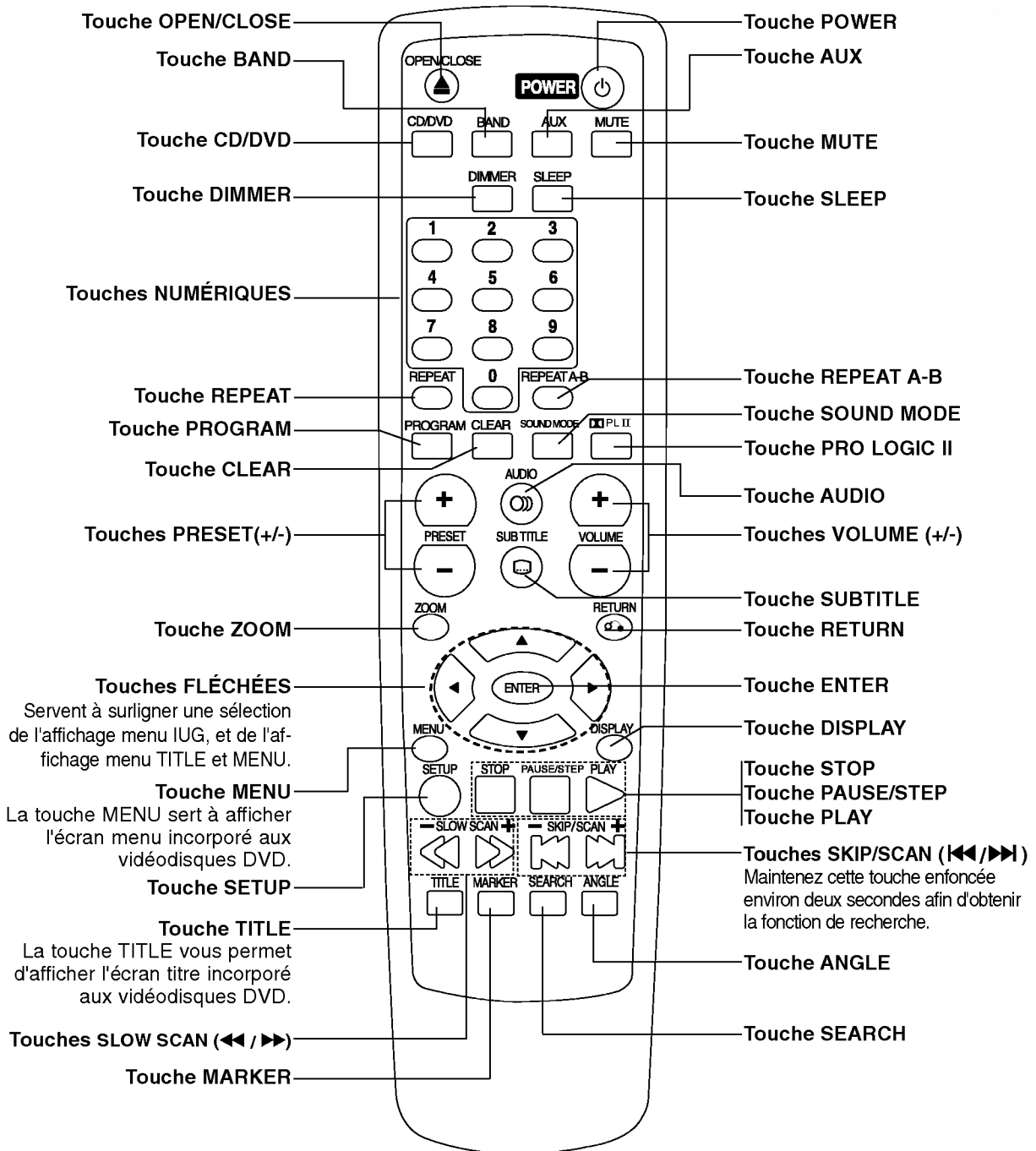

### Rayon de fonctionnement de la télécommande

Visez le capteur infrarouge avec la télécommande et appuyez sur les différentes touches.

- **Distance:** Environ 7m (23 pieds) de la face antérieure du capteur infrarouge.
- **Angle:** Environ 30° dans chaque direction de la face antérieure du capteur infrarouge

### Installation des piles de la télécommande

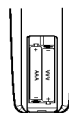

Retirez le couvercle situé à l'arrière de la télécommande et insérez deux piles R03 (AAA) dans le compartiment, tout en vous assurant de leur orientation appropriée.

#### ⚠ Attention

Ne jumelez jamais des piles usées avec des piles neuves. Ne jumelez jamais différents types de piles (standard, alcaline, etc.).



## Panneau arrière

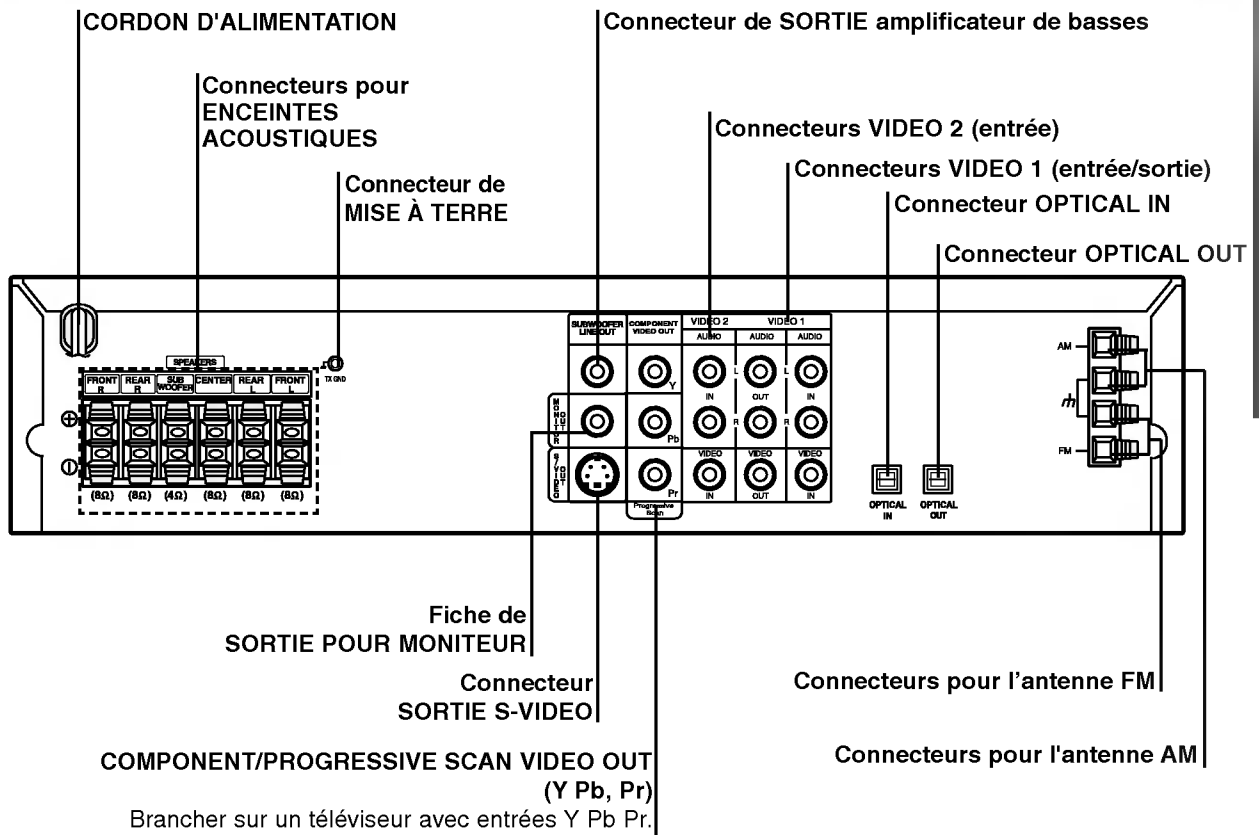

Ne touchez pas aux broches internes des fiches du panneau arrière. Cela risque de provoquer une décharge électrostatique qui risque d'endommager irrémédiablement l'appareil.

## Raccordements

### Connexion sur un téléviseur

- Effectuez une des connexions suivantes selon les possibilités de vos appareils.

#### Astuces

- Selon votre téléviseur et des autres appareils que vous souhaitez brancher, il existe plusieurs manières de connecter le lecteur. Utilisez une des connexions décrites ci-dessous.
- Regardez SVP les guides de votre téléviseur, de votre magnétoscope, de votre chaîne stéréo ou des autres appareils pour réaliser les meilleures connexions.

#### Attention

- S'assurer que le récepteur DVD/CD est branché directement sur le téléviseur. Sélectionnez l'entrée AV correcte sur votre téléviseur.
- Ne branchez pas votre récepteur DVD/CD au téléviseur via votre magnétoscope. Les images DVD pourraient subir des distortions à cause du système de protection contre les copies.

#### Connexion Vidéo

- 1** Connectez la prise SORTIE MONITEUR du récepteur DVD/CD à la prise vidéo du téléviseur en utilisant le câble vidéo fourni (**V**).
- 2** Connectez les prises SORTIE AUDIO droite et gauche du récepteur DVD/CD aux prises droite/gauche du téléviseur (**A**) en utilisant les câbles audio fournis.

#### Connexion Vidéo-S

- 1** Connectez la prise SORTIE VIDEO-S du récepteur DVD/CD à la prise vidéo-S du téléviseur en utilisant le câble vidéo-S fourni (**S**).
- 2** Connectez les prises SORTIE AUDIO droite et gauche du récepteur DVD/CD aux prises droite/gauche du téléviseur (**A**) en utilisant les câbles audio fournis.

#### Connexion composant vidéo (Color Stream®)

- 1** Brancher les prises COMPONENT VIDEO OUT du récepteur DVD/CD sur les prises entrée correspondantes du téléviseur à l'aide d'un câble Y Pb Pr optionnel (**C**).
- 2** Brancher les prises AUDIO OUT gauche et droite du récepteur DVD/CD sur les prises entrée audio gauche-droite du téléviseur (**A**) à l'aide des câbles audio fournis.

#### Connexion balayage progressif (ColorStream® pro)

- Si le téléviseur est un modèle à haute définition ou «prêt numériquement», l'on peut profiter de la sortie balayage progressif du lecteur DVD pour obtenir la meilleure résolution vidéo possible.
- Si le téléviseur n'accepte pas le format balayage progressif, l'image sera brouillée si l'on essaie le balayage progressif avec le lecteur DVD.

**1** Brancher les prises COMPONENT VIDEO OUT du récepteur DVD/CD sur les prises entrée correspondantes du téléviseur à l'aide du câble Y Pb Pr optionnel (**C**).

**2** Brancher les prises AUDIO OUT gauche et droite du récepteur DVD/CD sur les prises entrée audio gauche-droite du téléviseur (**A**) à l'aide des câbles audio fournis.

#### Remarques

- Dans le menu des réglages, réglez la sélection "Progressive" à "On" pour le signal progressif. Pour plus d'informations, reportez-vous à la page 20.

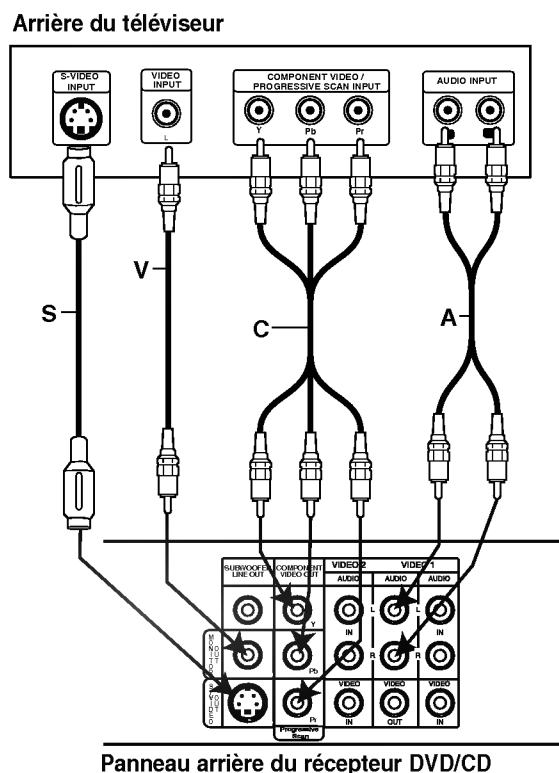

## Raccordements (suite)

### Connexion d'appareils optionnels

- 1 Brancher un magnétoscope sur les connecteurs raccords VIDEO 1.
- 2 Brancher tout magnétoscope supplémentaire sur les connecteurs VIDEO 2.
- 3 Brancher une sortie optique du lecteur DVD (ou dispositif numérique, etc.) sur le connecteur OPTICAL IN.
- 4 Brancher une sortie optique du lecteur DVD (ou dispositif numérique, etc.) sur le connecteur OPTICAL OUT.

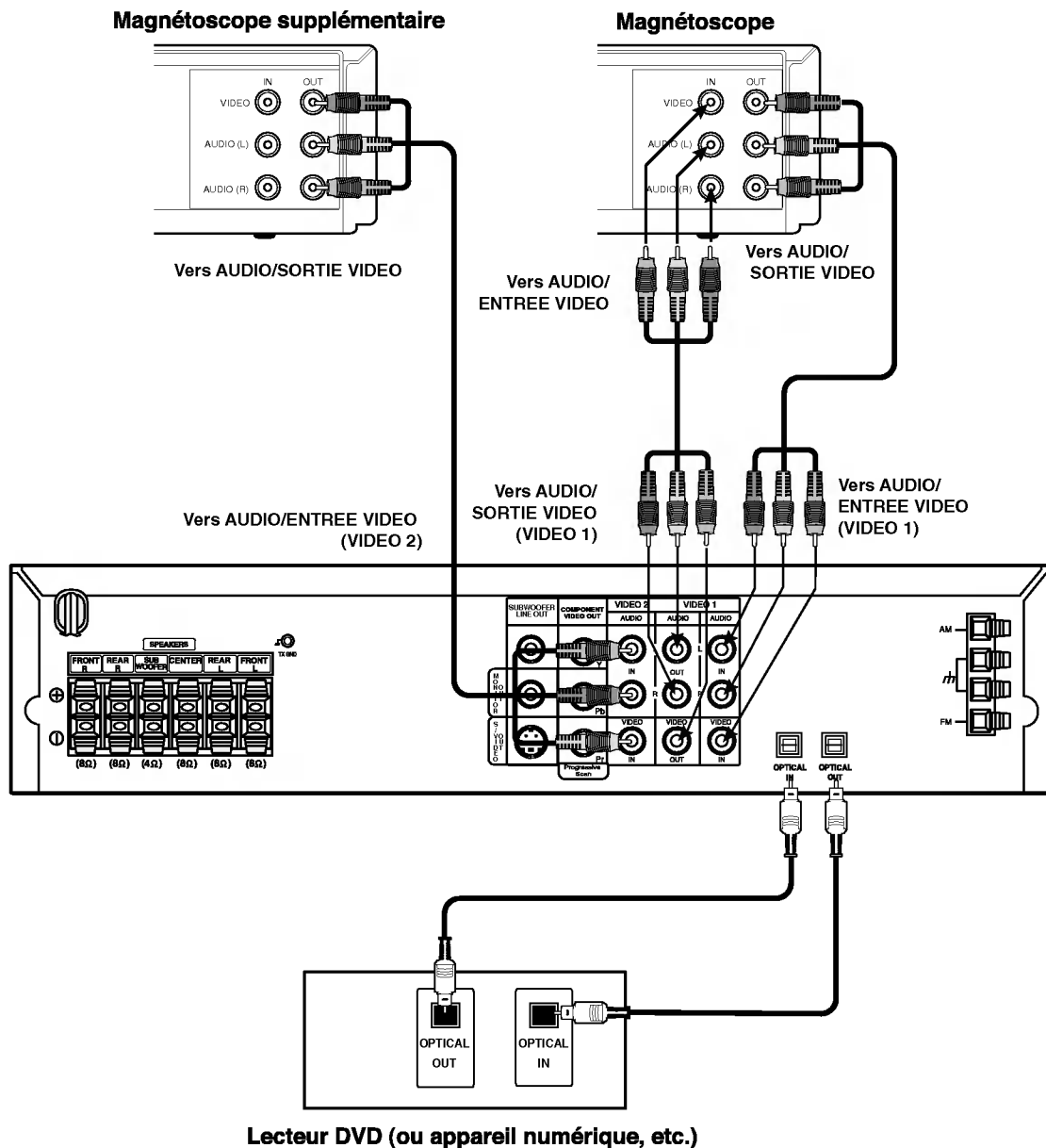

#### **N** Remarques

- Si le format de sortie audio numérique ne correspond pas avec les capacités de votre appareil, le récepteur produit un son déformé puissant ou aucun son.

## Raccordements (suite)

### Raccordements d'antennes

Pour écouter la radio, raccordez les antennes FM/AM.

- Brancher l'antenne cadre AM sur le connecteur d'antenne AM.
- Brancher l'antenne filaire FM sur la fiche pour antenne FM.

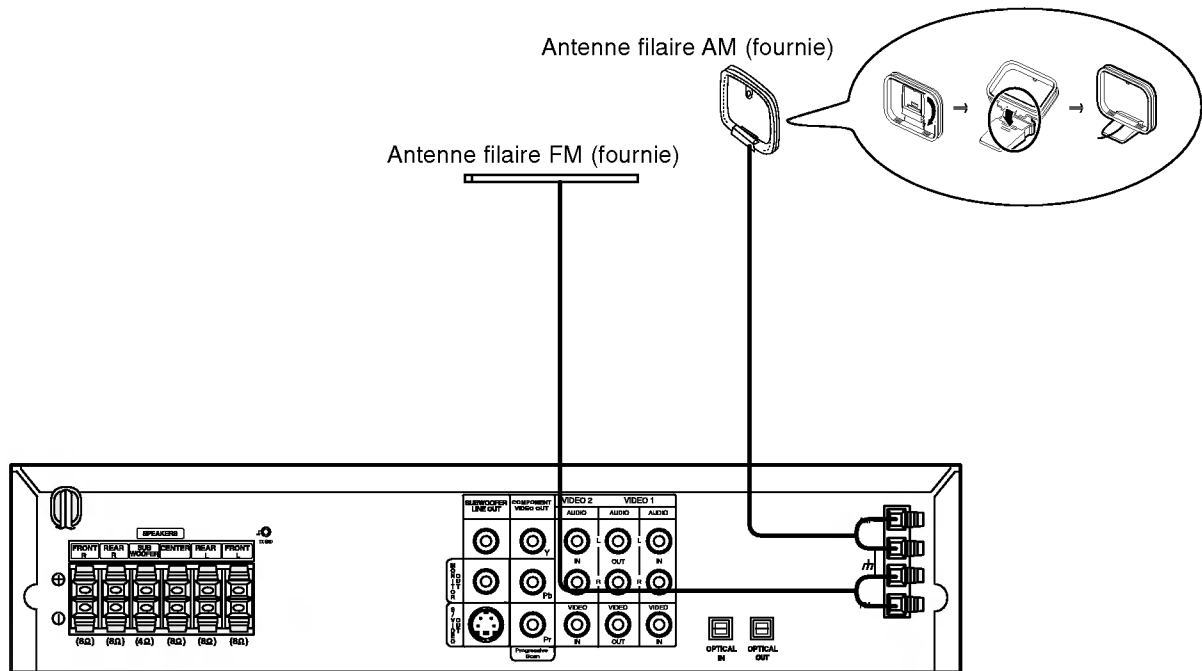

### Remarques

- Afin de prévenir la présence de bruits de réception, installez l'antenne cadre AM à distance du récepteur DVD/CD et autres composants.
- Veillez à complètement étirer l'antenne filaire FM
- Après à son raccordement, veillez à maintenir l'antenne filaire FM le plus horizontalement que possible.

## Raccordements (suite)

### Assemblage du haut-parleur avant

- Les haut-parleurs avant ne sont pas fixés sur les supports.
- Raccordez les câbles et fixez les haut-parleurs avant sur les supports, tel qu'illustré.

### Raccordement des haut-parleurs avant

#### Si vous n'utilisez pas le support

Raccordez les câbles de haut-parleur aux bornes appropriées de la face inférieure des haut-parleurs avant et arrière.

#### Si vous utilisez le support

Suite au raccordement des câbles de haut-parleur aux bornes appropriées de la face inférieure des haut-parleurs avant et arrière, fixez les haut-parleurs avant et arrière au supports supérieurs.

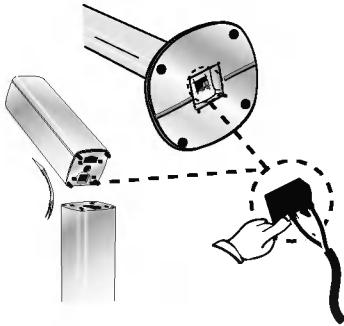

### Fixage du haut-parleur avant sur le support

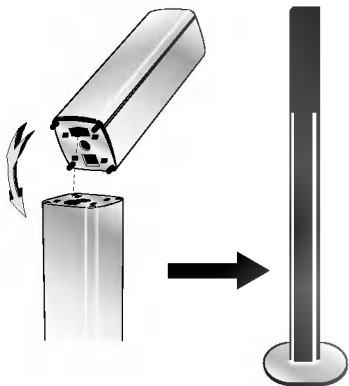

### Démontage du haut-parleur avant du support

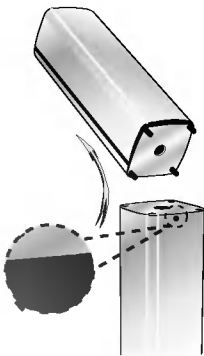

Insérez un objet pointu, tel qu'un stylo-bille, dans l'orifice et inclinez le haut-parleur, tel qu'illustré.

### Assemblage du haut-parleur sans fil

#### Fixage de haut-parleur sans fil sur un support

Vissez le haut-parleur sur le support à l'aide d'un tournevis, tel qu'illustré.

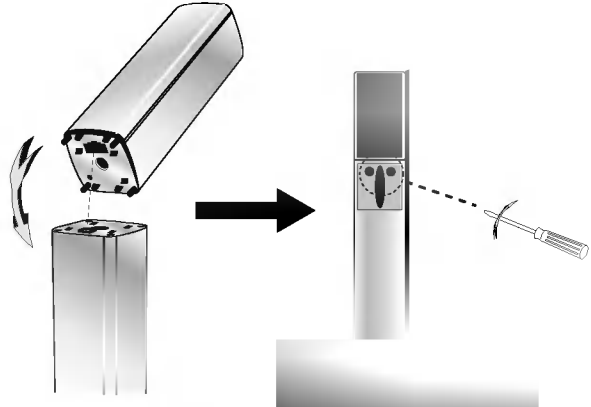

#### Démontage du haut-parleur sans fil du support

Inversez les étapes décrites dans la section "Fixage de haut-parleur sans fil sur un support".

### Réglage de canal de haut-parleur sans fil

S'il existe un autre haut-parleur sans fil de type semblable à proximité, il se peut que vous constatiez la présence d'interférence. Le cas échéant, réglez le sélecteur de canaux sur un autre canal, coupez et remettez le courant.

Réglez sur le même canal à l'aide du sélecteur de canaux.

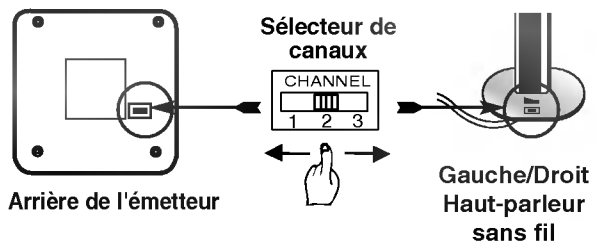

#### Notes

Les haut-parleurs sans fil gauche et droit doivent tous être sous tension afin que l'appareil fonctionne à son niveau optimal. Il se peut que des ondes radio externes interrompent le son.

## Raccordements (suite)

### Raccordement du système de haut-parleurs

- Raccordez les haut-parleurs aux connecteurs pour haut-parleurs avant (gauche, droit) et central.
- Raccordez le caisson de graves (subwoofer) au connecteur pour caisson de graves.
- Branchez le cordon d'alimentation de haut-parleur sans fil dans la prise de courant et appuyez ensuite sur la touche de mise en marche du haut-parleur sans fil.
- Raccordez l'adaptateur (7V CC) à la prise de courant et à l'émetteur.
- Raccordez le câble de mise à terre à l'émetteur et aux connecteurs (gauche, droit) situés à l'arrière du haut-parleur.
- Réglez l'écart (inférieur à 10m) entre l'appareil et le haut-parleur sans fil (gauche, droit).

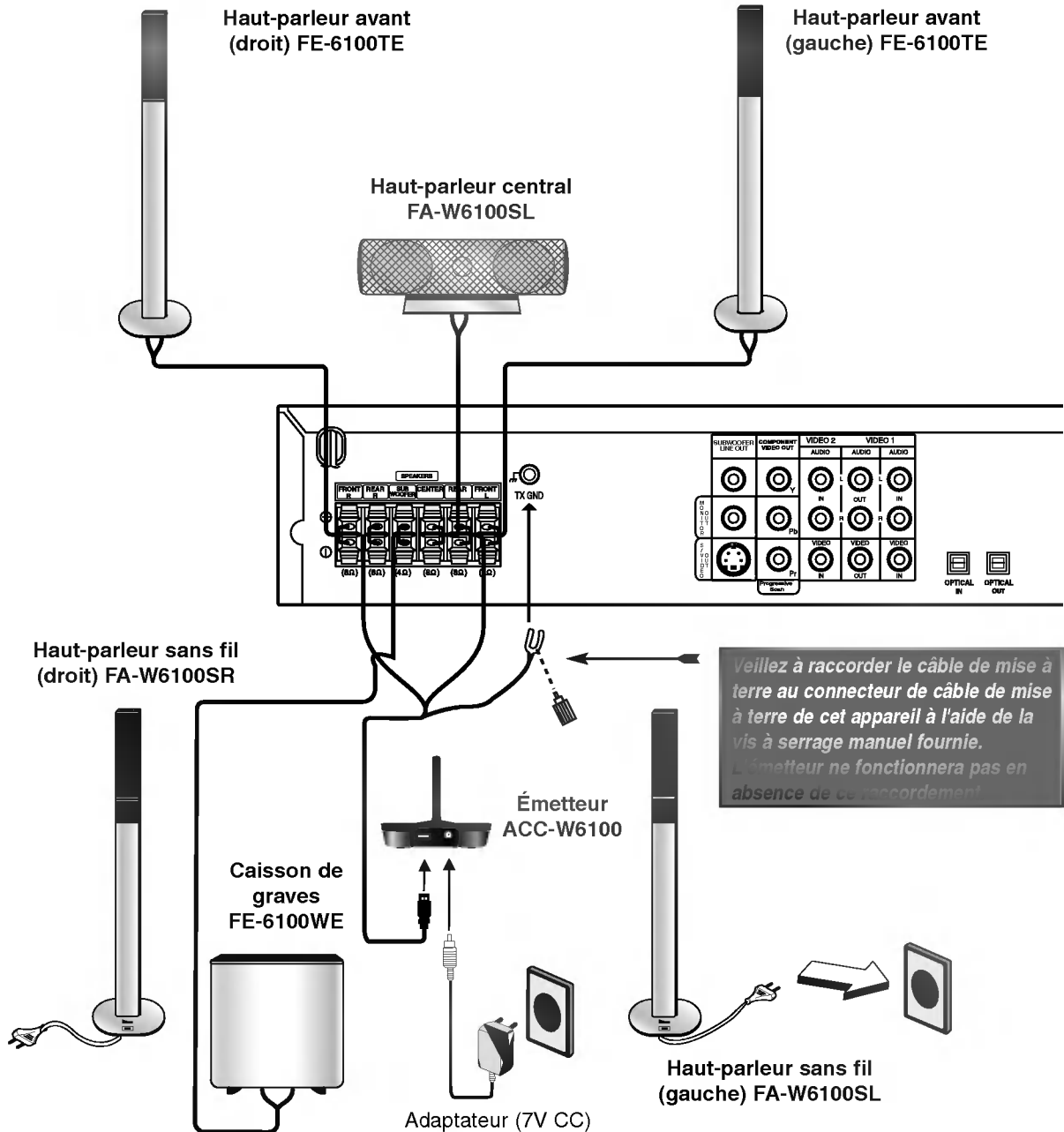

#### Notes

- L'émetteur et le haut-parleur sans fil (gauche, droit) exigent environ 5 secondes ou plus pour établir la communication.
- L'émetteur se met automatiquement hors tension suivant la mise hors tension de l'appareil.
- Si vous mettez un des haut-parleur sans fil (gauche, droit) hors tension, les autres cesseront de fonctionner.



## Raccordements (suite)

### Raccordement du système de haut-parleurs (suite)

- Raccordez les haut-parleurs à l'aide des câbles pour haut-parleurs fournis.
- Réglez les paramètres des haut-parleurs (écart, niveau, etc.) de manière à obtenir le meilleur son ambisonique possible.

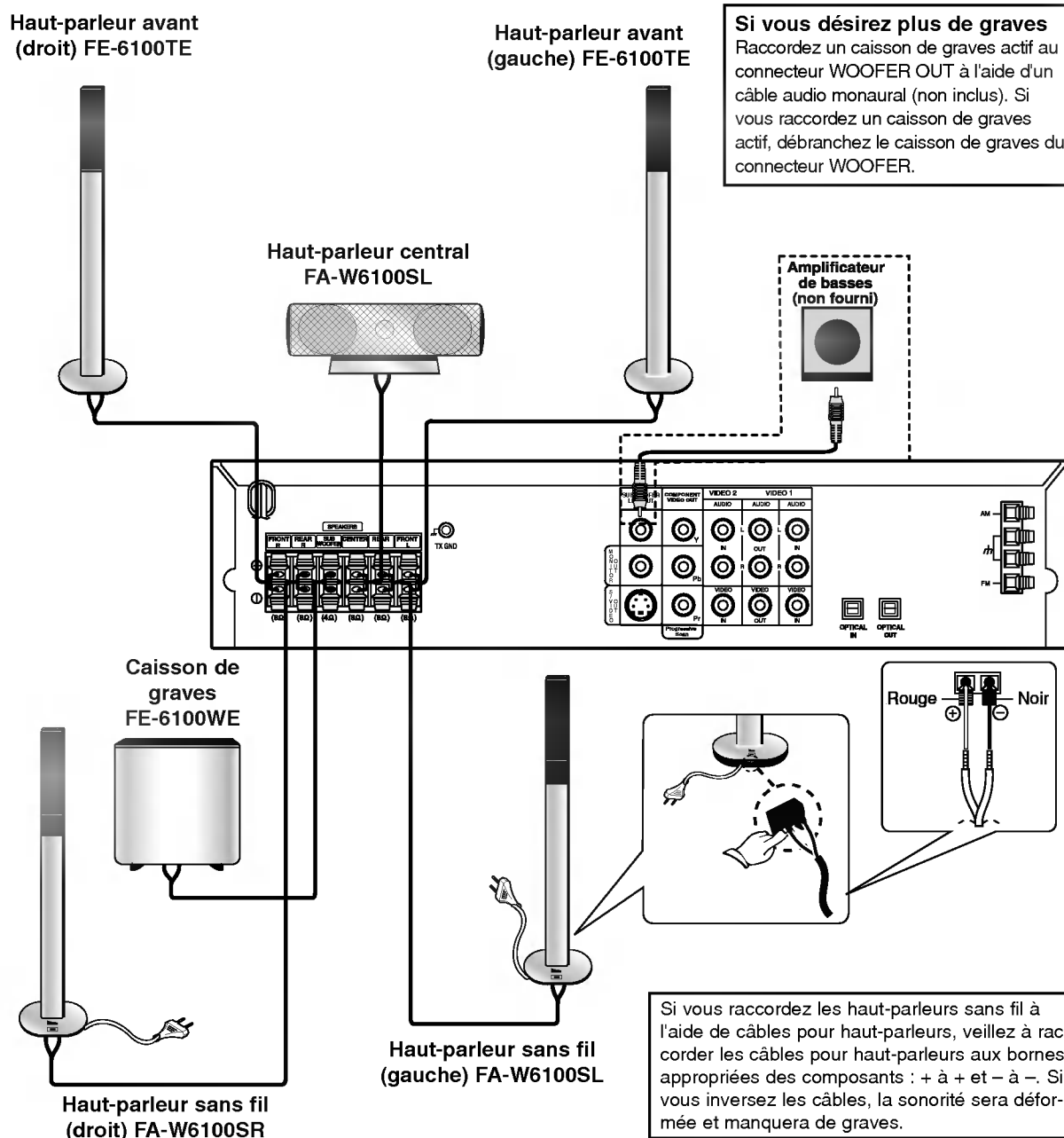

#### Note

- Afin d'éviter une sortie excessive des haut-parleurs lorsque vous utilisez des haut-parleurs avant possédant une faible valeur maximum d'entrée, réglez le volume avec précision.

## Raccordements (suite)

### Positionnement des enceintes acoustiques

Dans le cas d'un positionnement normal, utilisez les six enceintes (2 enceintes avant, enceinte centrale, 2 enceintes arrière et amplificateur de basses). Si vous désirez faire l'écoute d'une excellente sonorité de basses ou de l'ambiophonie Dolby Digital, nous recommandons la présence d'un amplificateur de basses.

- **Enceintes avant**

Selon votre position d'écoute, disposez les enceintes de manière à ce qu'elles en soient équidistantes. Toujours selon votre position d'écoute, réglez l'intervalle entre les enceintes à 45°.

- **Enceinte centrale**

Idéalement, l'enceinte centrale et les enceintes avant devraient se situer à la même hauteur. Normalement, vous pouvez les positionner au-dessus ou en-dessous du niveau du téléviseur.

- **Enceintes arrière**

Positionnez les enceintes gauche et droite à l'arrière de la zone d'écoute. Ces enceintes servent à fidèlement reproduire le déplacement sonore et l'ambiance qu'exige la lecture ambiophonique. Pour un meilleur rendement, ne positionnez pas les enceintes arrière trop en recul de la zone d'écoute et placez-les au même niveau ou plus haut, que les oreilles de l'auditeur. L'orientation des enceintes arrière vers un mur ou vers le plafond, améliorera la répartition sonore. Dans le cas d'une pièce de petite dimension avant/arrière où l'auditeur se trouve tout près du mur arrière, placez les enceintes face à face, orientées vers le bas, et à environ 60-90 cm au-dessus de la hauteur des oreilles de l'auditeur.

- **Amplificateur de basses**

Vous pouvez placer l'amplificateur de basses n'importe quelle position avant.

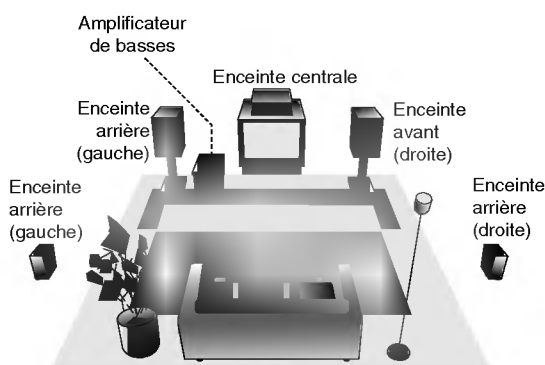

Exemple de positionnement d'enceintes



## Avant la mise en marche

### Mini-glossaire des modes débit audio/ Ambiophonie

#### **dts**

Si vous souhaitez jouir de 5.1(ou 6) voies discrètes de qualité audio numérique supérieure provenant de sources de programmation comportant la marque de commerce DTS telles que certains disques DVD, DC, etc., DTS Digital Surround vous offre jusqu'à 6 voies d'audio transparent (ce qui signifie une qualité comparable au disque mère) et transmet un son d'une netteté incomparable sur l'ensemble du champ sonore de 360°. L'appellation DTS est une marque de commerce de DTS Technology,LLC. Fabriqué avec l'autorisation de DTS Technology, LLC.

#### **NUMÉRIQUE**

Le format ambiophonique Dolby numérique vous permet de jouir de 5.1 voies sonores ambiophoniques à partir d'une source de programmation Dolby numérique. Si vous effectuez la lecture de disques DVD comportant le repère "DOLBY DIGITAL", cette caractéristique vous permettra de jouir d'une qualité supérieure de son, d'un champ spatial auditiif plus précis et d'une gamme d'amplification améliorée..

#### **PRO LOGIC**

Utilisez ce mode pour la lecture de films ou l'écoute d'un canal Dolby Digital 2 comportant le symbole "DOLBY DIGITAL". Ce mode recrée l'ambiance d'une salle de cinéma ou de concert, un effet d'une intensité ne pouvant être reproduite qu'avec le système DOLBY PRO LOGIC AMBIOPHONIQUE. L'effet de déplacement avant/arrière/gauche/droit de l'image sonore, ainsi que l'impression d'entendre la présence d'un point fixe dans l'image sonore, devient beaucoup plus net et dynamique qu'auparavant.

#### **PRO LOGIC (II)**

Dolby Pro Logic II crée cinq voies de sortie à pleine largeur de bande à partir de sources ne comportant qu'une voie bicanal. Cela est possible grâce à un décodeur ambiophonique de pointe comportant une matrice à haute pureté qui extrait les propriétés spatiales de l'enregistrement d'origine, sans pour autant y ajouter de nouveaux sons ou colorations tonales.

#### **Mode FILM :**

Le mode FILM vous permet de faire l'écoute de programmes de télévision transmis en stéréo ainsi que tous les programmes codés avec Dolby ambiophonique. Le résultat est une directionnalité de champ acoustique améliorée, s'apparentant à la qualité acoustique de 5.1 voies discrètes.

#### **Mode MUSIQUE :**

Le mode MUSIQUE vous permet de faire l'écoute de n'importe quel enregistrement stéréo et vous offre à la fois une largeur et une profondeur d'espace sonore inégalées. Le mode MUSIQUE comporte des commandes vous permettant d'adapter le son à vos goûts personnels.

#### **Mode MATRICE :**

Le mode MATRICE est identique au mode MATRICE, sauf pour l'absence de la logique d'enrichissement directionnelle. Il permet l'enrichissement des signaux mono en les faisant apparaître plus "importants". Le mode MATRICE peut également être incorporé aux systèmes de sonorisation d'automobiles, là où les fluctuations dues à la faible réception des postes FM stéréo peuvent faire en sorte que les signaux ambiophoniques d'un décodeur engendrent une sonorité indésirable. Il se peut que la meilleure "solution" pour une réception FM stéréo médiocre soit tout simplement de transformer la réception audio à mono.

#### **AMBIOPHONIE 3D**

À l'aide de la technologie ambiophonie 3D, ce lecteur peut produire un effet ambiophonique 3D qui simule la lecture multiplex audio sur deux enceintes stéréo conventionnelles plutôt que les 5 enceintes ou plus normalement exigées pour l'écoute multiplex audio des systèmes cinéma-maison. Cette caractéristique est disponible avec les disques DVD comportant des pistes audio codées à l'aide de Dolby Pro Logic et Dolby numérique.

#### **BYPASS**

Sert à effectuer la lecture fidèle d'un logiciel comportant des signaux ambiophoniques audio à canaux multiples.

#### **Mode son**

Vous pouvez profiter de la sonorité ambiophonique en sélectionnant tout simplement un des champs sonores pré-réglés, en fonction du programme que vous désirez écouter.

#### **A) En appuyant sur la touche SOUND MODE**

À chaque fois que vous appuyez sur la touche SOUND MODE, le mode son est modifié en fonction de la séquence suivante :

PRO LOGIC → PLII MOVIE → PLII MUSIC → PLII MATRIX → ROCK → POP → LIVE → DANCE → TECHNO → CLASSIC → SOFT → 3D SURROUND → BYPASS ...



#### **Astuces**

- **ROCK** : Reproduit l'acoustique de la musique rock.
- **POP** : Reproduit l'acoustique de la musique pop.
- **LIVE** : Reproduit l'acoustique d'une salle de 300 places.
- **DANCE** : Reproduit l'acoustique de musique pour danser.
- **TECHNO** : Reproduit l'acoustique de la musique techno.
- **CLASSIC** : Reproduit l'acoustique de musique orchestrale.
- **SOFT** : Idéal pour l'acoustique de musique douce

#### **B) En appuyant sur la touche DOLBY II**

À chaque fois que vous appuyez sur la touche DOLBY II MODE, le mode son est modifié selon la séquence suivante;

PRO LOGIC → PLII MOVIE → PLII MUSIC → PLII MATRIX → BYPASS ... (Cette fonction disponible en mode 2 Canaux Seulement.)

#### **Lorsqu'il y a un disque DVD dans l'appareil.**

Vous pouvez modifier le mode son du disque DVD (Dolby Digital, DTS, PRO LOGIC, etc) en appuyant sur la touche AUDIO de la télécommande, durant environ deux secondes.



Quoique le contenu des disques DVD puissent varier d'un disque à un autre, les explications suivantes vous permettront de vous familiariser avec les fonctions de base de cette caractéristique.

À chaque fois que vous appuyez sur la touche AUDIO, le mode son du disque DVD est modifié selon la séquence suivante :

NUMÉRIQUE → **dts** → **PCM** → NUMÉRIQUE



#### **À titre de référence**

- Le récepteur DVD/DC conserve en mémoire les plus récents réglages de mode pour chaque source individuelle de lecture.
- Le format de codage de chaque logiciel de programmation apparaît sur son emballage.
  - L'étiquette des disques Dolby numérique en comportent le symbole .
  - L'étiquette des disques codés avec Dolby ambiophonie en comportent le symbole .
  - L'étiquette des disques DTS Digital ambiophonie comporte les lettres DTS.



#### **Remarque**

- Lorsque vous effectuez la lecture de pistes sonores comportant une fréquence d'échantillonnage de 96kHz, les signaux de sortie seront convertis à la fréquence d'échantillonnage 48kHz.
- Le mode SON est non disponible lorsque vous utilisez un casque d'écoute.



## Avant la mise en marche (suite)

### Explication générale

Ce guide comporte les instructions de base nécessaires au bon fonctionnement de votre récepteur DVD/DC. Certains disques DVD exigent un type particulier de fonctionnement ou ne permettent que peu d'intervention en cours de lecture. Le cas échéant, le symbole signifiant l'indisponibilité d'une fonction particulière, qu'elle soit inexécutable soit par le récepteur ou par le disque lui-même,  apparaît à l'écran du téléviseur.

### Affichage à l'écran

Il est possible d'afficher l'état général de la lecture en cours à l'écran du téléviseur. Vous pouvez alors modifier certains éléments du menu.









### Fonctionnement de l'affichage à l'écran

**1** Appuyez sur la touche DISPLAY durant la lecture.

**2** Pour sélectionner un élément, appuyez sur la touche ▲ ou ▼.  
L'élément sélectionné est maintenant en évidence.







**3** Pour modifier le réglage d'un élément, appuyez sur la touche ◀ ou ▶.  
Vous pouvez également régler des numéros à l'aide des touches numériques (numéros de titres par exemple). Vous devez appuyer sur la touche ENTER pour activer certains réglages.

### Icones du champ transitoire d'asservissement

-  Répéter un titre
-  Répéter un chapitre
-  Répéter le groupe (disques DVD-Audio uniquement)
-  Répéter la piste (DC-Vidéo non-PBC et DVD-Audio uniquement)
-  Répéter toutes les pistes (disques Vidéo DC sans commande de lecture uniquement)
-  Répéter A-B
-  Répéter arrêt
-  Reprendre la lecture depuis cet emplacement
-  Fonction non permise ou indisponible





### Remarques

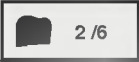

- Certains disques peuvent ne pas comporter toutes les caractéristiques suivantes telles qu'affichées à l'écran du récepteur.
- Si vous n'appuyez sur aucune touche dans un délai de 10 secondes, l'affichage disparaîtra de l'écran.

Éléments	Fonction (appuyez sur la touche ▲/▼ pour sélectionner un élément)	Méthode de sélection
Numéro de titre	 1 / 3 Affiche le numéro du titre en cours de lecture et le nombre total de titres, et permet également de passer directement au numéro de titre souhaité.	◀ / ▶, ou numérique, ENTER
Numéro de chapitre	 Affiche le numéro du chapitre en cours de lecture et le nombre total de chapitres, et permet également de passer directement au numéro de chapitre souhaité.	◀ / ▶, ou numérique, ENTER, SKIP
Repérage minuté	 0:20:09 Affiche la durée courante de lecture et permet de rechercher un emplacement particulier uniquement à partir de la durée.	Numérique, ENTER
Mode de sortie de la langue audio et audio numérique	 1 ENG D D D 5.1 CH Affiche la langue de la piste sonore en cours de lecture, la méthode de codage, le numéro de la voie, et permet de modifier le réglage.	◀ / ▶, ou AUDIO
Langue de sous-titrage	 Affiche la langue courante de sous-titrage et permet de modifier le réglage.	◀ / ▶, ou SUBTITLE
Angle	 Affiche le numéro de la prise de vue courante et le nombre total d'angle, et permet également de passer directement au numéro de prise de vue souhaité.	◀ / ▶, ou ANGLE
Son	 BYPASS Affiche le mode de son courant et permet de modifier le réglage.	◀ / ▶, ou SOUND MODE

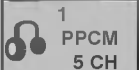
## Avant la mise en marche (suite)

### Affichage à l'écran (suite)

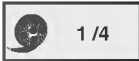
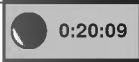
Éléments	Fonction (appuyez sur la touche ▲/▼ pour sélectionner un élément)	Méthode de sélection
Numéro de groupe	 Affiche le numéro du groupe courant et le nombre total de groupes, et effectue le saut vers le numéro de groupe souhaité.	◀ / ▶, ou Numérique, ENTER
Numéro de piste	 Affiche le numéro de la piste courante et le nombre total de pistes, et effectue le saut vers le numéro de piste souhaité.	◀ / ▶, ou Numérique, ENTER
Repérage minuté	 Affiche le temps de lecture écoulé (afficheur uniquement)	-
Mode sortie de DVD-Audio	 Affiche la méthode de codage courante et numéro de voie, et permet de modifier les réglages.	◀ / ▶, ou AUDIO
Langue de sous-titrage	 Affiche la langue courante de sous-titrage et permet de modifier les réglages.	◀ / ▶, ou SUBTITLE
Page [Angle]	 Affiche le numéro de page (ou angle) courant et le nombre total de pages (ou angle), et permet de changer le numéro de page (ou angle).	◀ / ▶, ou ANGLE

Éléments	Fonction (appuyez sur la touche ▲/▼ pour sélectionner un élément)	Méthode de sélection
Numéro de piste	 Affiche le numéro de la piste en cours de lecture et le nombre total de piste, et permet également de passer au numéro de piste souhaité.	◀ / ▶, ou Numérique, ENTER
Durée	 Affiche la durée de la lecture courante (affichage uniquement)	-
Canal audio	 Affiche le canal audio et permet de changer de canal audio.	◀ / ▶, ou AUDIO
Son	 Affiche le mode de son courant et permet de modifier le réglage.	◀ / ▶, ou SOUND MODE

## Avant la mise en marche (suite)

### Les réglages initiaux

Ce lecteur vous permet d'enregistrer vos préférences personnelles.

#### Généralités

- 1** Appuyez sur **SETUP**.  
Le menu de réglage apparaît.

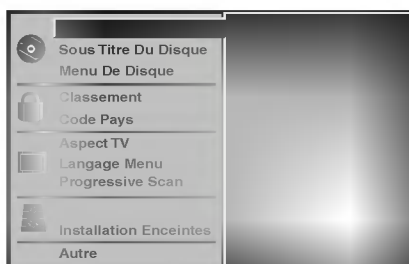

- 2** Appuyez sur **▲▼** pour sélectionner les articles désirés.

L'écran montrera le réglage courant pour l'article choisi, aussi bien que le(s) réglage(s) alternatif(s)

- 3** L'article désiré est affiché, appuyez sur **►**, puis sur **▲▼** pour sélectionner le réglage.

- 4** Appuyez sur **ENTER** pour confirmer la sélection.  
Quelques articles demande les étapes supplémentaires.

- 5** Appuyez sur **SETUP**, **RETURN** ou **PLAY** pour sortir du menu de réglage.

#### Langue

##### Langue disque

Sélectionner une langue pour le menu des disques, Audio et sous-titres.

**d'origine** : La langue d'origine inclut sur le disque est sélectionné.

**Autre** : Pour sélectionner une autre langue, entrez le nombre à 4 chiffres correspondant à la liste des codes de langue à la page 34. Si entrez un mauvais code appuyez sur **CLEAR**.

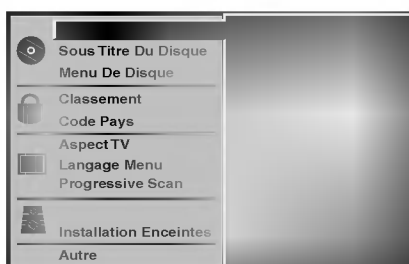

##### Menu langue

Sélectionner une langue pour le menu de réglage. Ceci est le menu que vous voyez lorsque vous appuyez sur **SETUP**.

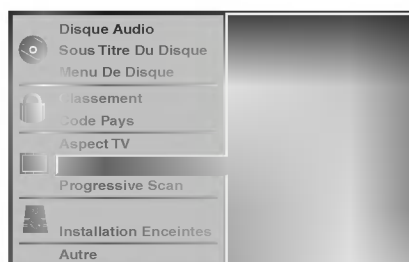

#### Image

##### Aspect TV

**4/3°**: Lorsqu'un téléviseur d'un format 4:3 est branché. Affiche les images avec les barres noires en haut et en bas de l'écran.

**4:3 Panscan (recadrage automatique)** : Sélectionnez cette fonction lorsque le téléviseur est raccordé.

La lecture du matériel vidéo formaté avec la technologie "Pan & Scan" s'effectuera en mode "recadrage automatique" (l'image sera rognée de part et d'autre).

**16/9°**: Sélectionné lorsque le téléviseur d'un format élargi 16:9 est branché.



##### Balayage progressif

Le format "Balayage progressif Vidéo" transmet les images à la plus haute définition possible, avec moins de papillotement.

Si l'on utilise les prises **COMPONENT VIDEO OUT/ PROGRESSIVE SCAN**, mais que l'on branche le récepteur DVD/CD sur un téléviseur (analogique) standard, régler le balayage progressif en position arrêt.

Si l'on utilise les prises composant vidéo pour une connexion sur un téléviseur ou un moniteur compatible avec le balayage progressif, régler en position Marche.



#### ⚠ Attention

Une fois le réglage de la sortie balayage progressif entré, une image sera visible seulement sur un téléviseur ou moniteur compatible avec le balayage progressif. Si l'on fait le réglage par erreur, il faut réinitialiser l'appareil. Presser **STOP** pour arrêter tout disque. Ensuite, presser **STOP** de nouveau et maintenir pendant 5 secondes avant de relâcher. La sortie vidéo sera réinitialisée au réglage standard et une image sera de nouveau visible sur un téléviseur ou moniteur analogique conventionnel.

## Avant la mise en marche (suite)

### Réglage des enceintes acoustiques

#### 5.1 Réglage des enceintes

Sélectionnez les réglages des enceintes, incluant l'équilibre du volume et le délai temporel, ou testez les réglages des enceintes. Les réglages des enceintes ne s'activent qu'avec la sortie multiplex analogique. (reportez-vous à "Réglages des enceintes", à la page 31.)



### Autres

Il est possible de modifier les réglages DRC, vocal et lecture automatique.

- Appuyez sur la touche ▲/▼ pour sélectionner l'élément désiré et appuyez ensuite sur la touche ENTER. Le réglage de l'élément sélectionné bascule entre marche et arrêt (On/Off).



### Gamme d'amplification

Le format DVD, grâce à la technologie audionumérique, vous permet de faire l'écoute de la diffusion la plus fidèle possible de la trame sonore d'un programme. Toutefois, il se peut que vous désiriez compresser la gamme d'amplification de la sortie audio (l'écart entre les sons les plus intenses et les plus faibles). Vous pourrez alors faire l'écoute d'un film à plus bas volume sans rien perdre de sa qualité sonore. Pour obtenir cet effet, sélectionnez DRC On.

### Vocal

Ne sélectionnez Vocal On que si vous effectuez la lecture d'un DVD karaoké multiplex. Les voies karaoké du disque s'intégreront à la sonorité stéréophonique normale.

### PBC (commande de lecture)

Sert à activer/désactiver la commande de lecture (PBC).

**Marche** : La lecture des DC-Vidéo comportant la fonction PBC est effectuée en fonction de la PBC.

**Arrêt** : La lecture des DC-Vidéo comportant la fonction PBC est effectuée de la même manière que pour les DC-Audio.

### Lecture automatique

Il vous est possible de régler le récepteur DVD/DC de manière à lancer automatiquement la lecture d'un disque DVD au moment de son insertion dans le lecteur. Si le mode Lecture automatique est réglé à "On", ce récepteur DVD/DC recherchera le titre comportant la durée de lecture la plus longue et en lancera automatiquement la lecture.

**Marche (On)** : Activation de la fonction de lecture automatique

**Arrêt (Off)** : Fonction de lecture automatique inactive

### Note

Il se peut que la fonction de lecture automatique soit non disponible avec certains disques DVD.



## Avant la mise en marche (suite)

### Contrôle Parental

#### Classement

Les films sur DVDs peuvent contenir des scènes non appropriées aux enfants. Par conséquent, les disques peuvent contenir des informations pour le contrôle parentales qui s'appliquent au disque complet ou à certaines scènes. Ces scènes cotées de 1 à 8, et alternativement, des scènes plus appropriées sont disponibles pour le choix sur quelques disques. La commande de contrôle parental dépend du pays. Le dispositif de contrôle parental vous permet d'empêcher à ce que les enfants jouent de disques que vous leur avez interdit des disques ou des disques ayant avec des scènes alternatives.



**1** Sélectionnez «Classement» sur le menu réglage en utilisant les boutons ▲ et ▼.

**2** Pendant que «Classement» est affiché, appuyez sur ►.

**3** Quand vous n'avez pas encore entré un mot de passe ;

Entrer un mot de passe à 4 chiffres à l'aide des boutons numériques pour créer un mot de passe à 4 chiffres, puis appuyez sur ENTER. Entrez le mot de passe à 4 chiffres à nouveau et appuyez sur ENTER pour vérifier.

**Quand vous avez déjà entré un mot de passe;**

Entrer votre mot de passe à 4 chiffres à l'aide des boutons numériques pour confirmer le mot de passe à 4 chiffres, puis appuyez sur ENTER.

Si vous faites une erreur avant ENTER, appuyez sur CLEAR et installez votre mot de passe à 4 chiffres à nouveau.

**4** Sélectionnez un classement de 1 à 8 en utilisant les boutons ▲▼.

**Niveau 1 : Ne permet pas la lecture de logiciels DVD pour adultes seulement.**

**Niveau 8 : Lecture du DVD permise à tous.**

**Déverrouiller:** Si vous sélectionnez Unlock, le contrôle parentale est désactivé. Lecture intégrale du disque.

**Le classement 1 à 8:** certains disques contiennent des scènes non appropriées aux enfants. Si vous placez une estimation pour le lecteur, toutes les scènes de disque avec le même classement ou plus bas seront jouées. Des scènes évaluées plus élevées ne seront pas jouées à moins qu'une scène alternative soit disponible sur le disque. L'alternative doit avoir le même classement ou plus petit. Si aucune alternative appropriée n'est trouvée, la lecture s'arrêtera. Vous devez entrer votre mot de passe à 4 chiffres ou changer le niveau de classement afin de jouer le disque.

**5** Appuyez sur ENTER pour confirmer votre sélection de classement puis appuyez sur SETUP pour sortir du menu.

#### Note

Il se peut que cette fonction soit non disponible avec certains disques DVD.

#### Code Pays

Entrez le code régional/pays dont les normes sont utilisées pour déterminer le disque DVD vidéo, en vous référant à la liste (Voir «Liste de code régional» page 35).



**1** Choisissez «Code Pays» en utilisant les boutons ▲▼ sur le menu réglage.

**2** Tandis que le code régional est sélectionné, appuyez sur ►.

**3** Suivez les étapes 3 de «Code Pays» sur la gauche.

**4** Sélectionnez le premier caractère en utilisant les boutons ▲▼.

**5** Décalez le curseur en employant le bouton ► et choisir le deuxième caractère en utilisant les boutons ▲▼.

**6** Appuyez sur ENTER pour confirmer votre choix du code régional, puis appuyez sur SETUP pour sortir du menu.

#### Remarque

Si vous avez modifié votre mot de passe à 4 chiffres, entrez le nouveau mot de passe (reportez-vous à la section "modification du mot de passe à 4 chiffres" ci-bas).

#### Modification du mot de passe à 4 chiffres

- 1 Suivez les étapes 1-2 comme montré ci-dessus à la gauche (Classement).
- 2 Installez votre ancien code, puis appuyez sur ENTER.
- 3 Sélectionnez le Changement en employant les boutons ▲▼ puis appuyez sur ENTER.
- 4 Entrez le nouveau mot de passe à 4 chiffres et appuyez sur la touche ENTER.
- 5 Installez exactement le même code une deuxième fois et vérifiez-le en appuyant sur ENTER.
- 6 Appuyez sur SETUP pour sortir du menu.

#### Si vous oubliez votre mot de passe à 4 chiffres

Si vous avez oublié votre mot de passe à 4 chiffres, pour annuler le mot de passe actuel, suivez les étapes suivantes.

- 1 Appuyez sur SETUP pour montrer le menu réglage.
- 2 Utilisez les boutons numériques pour entrer le nombre à 6 chiffres «210499».  
Cela supprime le mot de passe à 4 chiffres.
- 3 Entrez un nouveau code comme montré ci-dessus à la gauche (Classement).

## Fonctionnement avec disques DVD et Vidéo DC

### Lecture de disques DVD et Vidéo DC

#### Réglage de la lecture

- Mettre le téléviseur en circuit et choisissez la source de l'entrée vidéo correspondant au lecteur de DVD/CD.
- Système audio: Allumez le système audio et choisissez la source d'entrée branchée au lecteur de DVD/CD.

**1** Appuyez sur OPEN/CLOSE pour ouvrir le plateau du disque.

**2** Insérez le disque souhaité dans le tiroir, face de lecture orientée vers le bas.

**3** Appuyez sur OPEN/CLOSE pour fermer le plateau. READING apparaît sur l'écran de TV, et la lecture commence automatiquement. Si la lecture ne commence pas, appuyez sur PLAY. Dans certains cas, le menu de disque peut apparaître à la place.

#### Si un écran menu de disque est montré.

L'écran menu peut être affiché d'abord après le chargement d'un DVD contenant un menu.

  
À l'aide des touches ◀ ▶ ▲ ▼, sélectionnez le titre/chapitre que vous souhaitez visionner et appuyez ensuite sur la touche ENTER pour commencer la lecture. Appuyez sur la touche TITLE ou MENU pour revenir à l'écran menu.

  
À l'aide des touches ◀ ▶ ▲ ▼, sélectionnez l'option souhaitée et visionnez l'option en appuyant sur la touche ENTER.

- Sélectionnez la piste que vous souhaitez visionner à l'aide des touches numériques. Appuyez sur la touche RETURN pour revenir à l'écran menu.
- Il se peut que les réglages du menu et ces procédures particulières de fonctionnement varient en fonction du disque. Observez scrupuleusement les instructions de chaque menu affiché. Vous pouvez également désactiver la fonction PBC depuis le menu des réglages. Reportez-vous à la page 21.

#### Remarques

- Lorsque le contrôle parental est activé et que le contenu du disque ne se situe pas en marge des réglages prédéterminés (non autorisé), vous devez entrer le mot de passe à 4 chiffres et/ou en autoriser la lecture. (reportez-vous à la section "Contrôle parental" à la page 22).
- DVD peut avoir un code régional.  
Votre lecteur ne jouera pas les disques qui ont un code régional différent de celui de votre lecteur. Le code régional pour ce lecteur est 1 (un).

### Dispositifs généraux

#### Remarque

Sauf indication contraire, toutes les fonctions décrites emploient la télécommande. Quelques dispositifs peuvent également être fournis par le menu de configuration.

#### Déplacement vers un autre TITRE/GROUPE



Lorsqu'un disque comporte plus qu'un titre/groupe, vous pouvez effectuer la lecture d'un autre titre de la manière suivante :

- Appuyez sur la touche DISPLAY et sélectionnez ensuite le numéro de titre/groupe souhaité en appuyant sur les touches numériques appropriées (0-9).

#### Passer à un autre CHAPITRE/PISTE



Quand un titre sur un disque a plus d'un chapitre ou un disque a plus d'une piste, vous pouvez passer à un autre Chapitre/titre comme suivant:

- Appuyez brièvement sur la touche SKIP/SCAN ◀◀ ou ▶▶ durant la lecture de manière à revenir au début du chapitre/piste courant ou sélectionner le chapitre/piste suivant.
- Appuyez brièvement à deux reprises sur la touche SKIP/SCAN ◀◀ afin de revenir au chapitre/piste précédent.
- Pour passer directement à n'importe quel chapitre durant la lecture d'un disque DVD, appuyez sur la touche DISPLAY. Appuyez ensuite sur la touche ▲/▼ de manière à sélectionner C (chapitre) (ou T pour une piste, dans le cas d'un disque Vidéo CD). Entrez ensuite le numéro du chapitre/piste désiré à l'aide des touches numériques (0-9).

#### Remarque

Pour des nombres à deux-chiffres, appuyez sur les boutons rapidement.

#### Recherche

- 1 Presser et maintenir SKIP/SCAN ◀◀ ou ▶▶ pendant environ 2 secondes pendant la lecture. Le lecteur passe en mode de recherche (SEARCH).
- 2 Appuyez sur SKIP/SCAN ◀◀ ou ▶▶ à plusieurs reprises pour sélectionner la vitesse voulue : ◀◀X2, ◀◀X4, ◀◀X16, ◀◀X100 (arrière) ou ▶▶X2, ▶▶X4, ▶▶X16, ▶▶X100 (avant).  
Avec un DC Vidéo, la vitesse de recherche change : ◀◀X2, ◀◀X4, ◀◀X8, (arrière) ou ▶▶X2, ▶▶X4, ▶▶X8, (avant).
- 3 pour sortir du mode RECHERCHE, appuyez sur PLAY.

#### Note

Il se peut que cette fonction soit disponible pour certains segments d'image lorsque vous effectuez la lecture d'un disque DVD-audio comportant des images.

#### Pause

- 1 Appuyez sur la touche PAUSE/STEP durant la lecture.
- 2 Appuyez sur la touche PLAY pour revenir à la lecture.



## Fonctionnement avec disques DVD et Vidéo DC (suite)

### Dispositifs généraux (Suite)

#### La lecture de l'image immobile et de scène par scène

- 1 Appuyez sur PAUSE/STEP pendant la lecture. Le lecteur ira maintenant en mode PAUSE.
- 2 Vous pouvez avancer l'image scène par scène en appuyant PAUSE/STEP sans arrêt sur la télécommande.
- 3 Appuyez sur la touche PLAY pour revenir à la lecture normale.

#### Ralenti

- 1 Appuyez sur la touche SLOW SCAN ◀◀ ou ▶▶ ou durant la lecture. L'appareil passe en mode ralenti (SLOW).
- 2 Appuyez sur la touche SLOW SCAN ◀◀ ou ▶▶ pour sélectionner la vitesse souhaitée : ◀◀ 1/16, ◀◀ 1/8, ◀◀ 1/4 or ◀◀ 1/2 (arrière), ou ▶▶ 1/16, ▶▶ 1/8, ▶▶ 1/4 or ▶▶ 1/2 (avant).
- 3 Appuyez sur la touche PLAY pour revenir à la lecture normale.



#### Remarque

La lecture au ralenti à rebours n'est pas disponible avec les disques Vidéo DC.

#### Répétition A-B



Pour répéter une séquence particulière dans un même titre/groupe :

- 1 Appuyez sur REPEAT A-B à nouveau à votre point de départ choisi. "A\*" apparaît brièvement sur votre écran télé.
- 2 Appuyez de nouveau sur REPEAT A-B au point de fin du passage que vous voulez répéter. "A B" apparaît brièvement sur l'écran télé et la séquence commence (répétition entre le point "A↔B" apparaît sur l'affichage du lecteur).
- 3 Pour annuler la séquence, appuyez sur REPEAT A-B.

#### La lecture répétée



#### Disques DVD Vidéo - Arrêt de la lecture répétée d'un chapitre/Titre

- 1 Pour répéter la lecture du chapitre actuel, appuyez sur REPEAT. L'icône Repeat Chapter (répétition du chapitre) apparaît sur l'écran.
- 2 Pour répéter la lecture du titre actuelle, appuyez à deux reprises sur la touche REPEAT. L'icône Repeat Title (répétition du titre) apparaît sur l'écran de TV.

- 3 Appuyez une troisième fois sur la touche REPEAT pour quitter le mode "répéter" (Repeat). L'icône "Repeat Off" apparaît à l'écran du téléviseur.

#### Disques DVD-Audio - Répéter piste/groupe/Off

- 1 Appuyez sur la touche REPEAT pour répéter la lecture de la piste courante. L'icône Repeat Track apparaît à l'écran du téléviseur.
- 2 Appuyez de nouveau sur la touche REPEAT pour répéter la lecture du groupe courant. L'icône Repeat Group apparaît à l'écran du téléviseur.
- 3 Pour quitter le mode "répéter", appuyez une troisième fois sur la touche REPEAT. L'icône Repeat Off apparaît à l'écran du téléviseur.

#### DC Vidéo – Répétition de plage/Toutes/Off

- 1 Pour répéter la plage actuellement en cours, appuyez sur REPEAT. L'icône Repeat Track (Répétition plage) apparaît sur l'écran du téléviseur.
- 2 Pour répéter le disque actuellement en cours, appuyez une deuxième fois sur REPEAT. L'icône Repeat All (Répétition toutes) apparaît sur l'écran du téléviseur.
- 3 Pour sortir du mode Répétition, appuyez une troisième fois sur REPEAT. L'icône Repeat Off (Répétition Off) apparaît sur l'écran du téléviseur.



#### Remarque

Sur un DC Vidéo avec le PBC, vous pouvez désactiver le PBC pour utiliser la fonction Répétition. Voir page 20.

#### Recherche temporelle

La fonction de recherche temporelle vous permet de commencer à jouer à n'importe quel endroit à durée déterminée sur un disque.

- 1 Appuyez sur DISPLAY pendant la lecture. L'affichage sur l'écran apparaît. La boîte de recherche de la durée montre la période de temps écoulée du disque courant.
- 2 Dans les 10 secondes, appuyez sur ▲/▼ pour choisir l'icône Time Search (recherche de temps) dans l'affichage de l'écran. Le «-:--:--» apparaît dans la boîte de recherche de temps.
- 3 Dans 10 secondes, utilisez les boutons numérotés pour entrer l'heure de départ requise. Entrez l'heure, les minutes et les secondes de gauche à droite dans la boîte. Si vous entrez de mauvais numéros, appuyez sur CLEAR pour enlever les numéros que vous avez entrés. Puis entrez les bons numéros.
- 4 Puis dans les 10 secondes, appuyez ENTER ou appuyez PLAY pour confirmer l'heure de démarrage. La lecture commence à partir de l'heure choisi sur le disque. Si vous entrez une heure incorrecte, la lecture continuera à partir du point courant.





## Fonctionnement avec disques DVD et Vidéo DC (suite)

### Dispositifs généraux (Suite)

#### Ambiophonie 3D



Ce lecteur peut produire un effet ambiophonique 3D qui simule la lecture multiplex audio sur deux enceintes stéréo conventionnelles plutôt que les 5 enceintes ou plus normalement exigées pour l'écoute multiplex audio des systèmes cinéma-maison.

- 1 Appuyez sur la touche SOUND MODE pour sélectionner le mode "3D SUR" durant la lecture.
- 2 Pour quitter l'effet ambiophonique 3D, il suffit d'appuyer de nouveau sur la touche SOUND MODE et sélectionner "BYPASS".

#### Zoom

La fonction "zoom" vous permet d'agrandir l'image vidéo et de vous déplacer dans l'image agrandie.

- 1 Appuyez sur ZOOM pendant la lecture ou la lecture immobile pour activer la fonction Zoom.  
Si vous appuyez sur ZOOM à plusieurs reprises, l'image s'agrandit jusqu'à six fois sa taille.
- 2 Appuyez sur les touches ◀ ▶▲▼ pour vous déplacer dans l'image agrandie.
- 3 Appuyez sur CLEAR pour reprendre la lecture normale ou retourner à l'image en mode pause (arrêt).



#### Remarque

- Certains DVD risquent de ne pas répondre à la fonction zoom.

#### Recherche d'une marque



Vous pouvez démarrer la lecture à partir d'un point mémorisé. Vous pouvez mettre en mémoire jusqu'à 9 points. Pour entrer une marque, suivre ces étapes.

- 1 Durant la lecture du disque, appuyez sur la touche MARKER lorsque vous atteignez l'emplacement que vous souhaitez placer en mémoire. L'icône du Marker apparaîtra sur l'écran de TV brièvement.
- 2 Répéter l'étape 1 pour entrer jusqu'à 9 points sur un disque.

#### Pour rappeler une scène marquée

- 1 Pendant la lecture de disque, appuyez sur SEARCH. Le menu MARKER SEARCH apparaîtra sur l'écran.
- 2 Dans les 10 secondes suivantes, appuyez sur la touche ◀▶ ou sur les touches numériques, et sélectionnez le numéro de repère souhaité.
- 3 Appuyez sur ENTER. La lecture commencera à partir de la scène marquée.
- 4 Pour enlever le menu MARKER SEARCH, appuyez sur SEARCH.

#### Pour effacer une scène

- 1 Pendant la lecture de disque, appuyez sur SEARCH. Le menu MARKER SEARCH apparaîtra sur l'écran.

- 2 Appuyez sur ◀▶ pour choisir le nombre de marqueur que vous voulez effacer.
- 3 Appuyez sur CLEAR. Le numéro de marker sera effacé de la liste.
- 4 Répétez les étapes 2 et 3 pour effacer les numéros supplémentaires du marqueur.
- 5 Pour enlever le menu MARKER SEARCH, appuyez sur ENTER.

### Dispositifs spéciaux pour DVD

#### Vérifier les contenus des disques vidéo DVD: Les menus

DVDs peuvent contenir des menus qui vous permettent d'accéder aux dispositifs spéciaux. Pour accéder au menu de disque, appuyez sur MENU. Puis, appuyez sur le bouton numéroté approprié pour choisir un option ou utiliser les boutons ◀▶▲▼ pour mettre en évidence votre choix, puis appuyez sur ENTER.

#### Menu des titres

- 1 Appuyez sur TITLE.  
Si le titre courant a un menu, ce menu apparaîtra sur l'écran. Autrement, le menu de disque peut apparaître.
- 2 Le menu peut énumérer des angles de la caméra, des options de langue et de sous-titres et des chapitres pour le titre.
- 3 Pour enlever le menu de titre, appuyez sur TITLE à nouveau.

#### Menu de disque

- 1 Appuyez sur MENU.  
Le menu disque est affiché.
- 2 Pour sortir le menu disque, appuyez sur MENU à nouveau.

#### Angle de caméra



Si le disque contient des scènes enregistrées à différents angles, vous pouvez changer un angle différent de caméra pendant la lecture.

- Appuyez à répétition sur la touche ANGLE durant la lecture pour sélectionner l'angle de prise de vue souhaitée. Le numéro de la prise de vue en cours apparaît à l'écran du téléviseur.

#### Changer la langue Audio



Appuyez sur AUDIO à plusieurs reprises pendant la lecture pour écouter des langues audio différentes ou des pistes audio disponibles sur la disque.

#### Changement du canal audio

Appuyez plusieurs fois sur AUDIO pendant la lecture pour écouter un canal audio différent (STER., GAUCHE ou DROITE).

#### Sous titres



Appuyez sur SUBTITLE à plusieurs reprises pendant la lecture pour visualiser les langues différentes de sous-titres sur le disque.



#### Remarque

Si  apparaît le dispositif n'est pas disponible sur le disque.

## Fonctionnement avec disques DVD et Vidéo DC (suite)

### Disques DVD-Audio

Le disque DVD-Audio est un nouveau format prenant appui sur le succès des disques DVD afin de fournir une sonorité audiophonique à canaux multiples de qualité supérieure et non comprimée, et offrant une qualité audio inégalée. Un disque DVD-Audio est identifiable par le logotype figurant sur la pochette du disque ou sur le disque lui-même.

Le format DVD-Audio peut transmettre une qualité stéréophonique supérieure aux DC-Audio comportant une fréquence d'échantillonnage allant jusqu'à 192kHz (comparé à 44,1kHz pour les DC). Le son numérique du format DVD-Audio peut être transmis avec jusqu'à 24 bits de données (comparé à 16 bits pour un DC normal).

Un disque DVD-Audio typique comporte jusqu'à sept fois la capacité de données d'un CD. Cette capacité supplémentaire est occupée par la musique, soit une qualité sonore à canaux multiples de résolution étendue se rapprochant plus du disque mère de l'artiste, ou pour des enregistrements plus longs. Plusieurs disques DVD-Audio comportent un texte affiché à l'écran, tel que biographie de l'artiste, liste de lecture ou paroles de chansons. Certains DVD-Audio comportent une galerie de photos ou des vidéoclips.

#### Note

Si vous utilisez DIGITAL OUT (OPTIQUE) comme raccordement audio, la qualité sonore sera semblable à celle d'un DC et cela, même si vous effectuez la lecture d'un disque DVD-Audio.

### Déplacement vers un autre GROUPE



Certains DVD-Audio divisent leur contenu en différents groupes. Votre lecteur vous permet, en cours de lecture, d'accéder rapidement aux autres groupes à l'aide de l'affichage à l'écran.

- 1 Appuyez sur la touche DISPLAY durant la lecture ou à l'arrêt.
- 2 Appuyez sur les touches ▲/▼ pour sélectionner l'icone groupe.
- 3 Appuyez sur les touches ◀▶ ou les touches numériques (0-9) pour sélectionner le numéro de groupe.

#### Note

Il arrive parfois que l'auteur du disque crée un contenu caché ne pouvant être accédé qu'à l'aide d'un mot de passe. Si l'icone de verrouillage apparaît à l'écran du téléviseur, entrez le mot de passe (vous le trouverez parfois sur la pochette du disque ou sur un site Web). Ce contrôle par mot de passe n'est pas une fonction de votre récepteur DVD/CD — il est plutôt une fonction du disque. Puisque les fonctions que comportent les disques DVD-Audio varient, il se peut que certaines options affichées à l'écran ne soient pas disponibles avec certains disques.



### Visionnement d'une autre PAGE



Les disques DVD-Audio pouvant comporter beaucoup de données, voici quelques méthodes à utiliser pour en visionner le contenu.

- 1 Appuyez sur la touche DISPLAY durant la lecture.
- 2 Appuyez sur les touches ▲/▼ pour sélectionner l'icone Page.
- 3 Appuyez sur les touches ◀▶ pour sélectionner un numéro de page.  
Ce qui apparaît à l'écran variera d'un disque à l'autre puisque l'information disponible varie en fonction de la méthode utilisée pour la création du disque.

#### Note

Puisque les fonctions que comportent les disques DVD-Audio varient, il se peut que certaines options affichées à l'écran ne soient pas disponibles avec certains disques.

## Fonctionnement avec disques DC-Audio et MP3/WMA

### Lecture de disques DC-Audio et MP3/WMA

Le lecteur DVD/CD peut effectuer la lecture de disques CD-ROM, CD-R ou CD-RW enregistrés avec le format MP3/WMA. Avant d'effectuer la lecture d'enregistrements MP3/WMA, veuillez lire les notes concernant les enregistrements MP3/WMA à droite.

- 1** Insérez un disque et fermez le tiroir de disque. **DC-Audio** ; le menu DC-Audio s'affiche à l'écran du téléviseur. Passez à l'étape 4.  
**Disque MP3/WMA** ; Le menu de sélection MP3/WMA-JPEG s'affiche à l'écran du téléviseur. Passez à l'étape 2.



- 2** Appuyez sur la touche ▲▼ pour sélectionner MP3/WMA et appuyez ensuite sur la touche ENTER ou PLAY.

Le menu de sélection MP3/WMA s'affiche à l'écran du téléviseur. Appuyez sur la touche RETURN pour passer au menu de sélection MP3/WMA-JPEG.

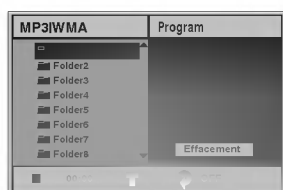

- 3** Appuyez sur la touche ▲▼ pour sélectionner un dossier et appuyez ensuite sur la touche ENTER ou PLAY.

La liste des fichiers présents dans le dossier s'affiche.

- 4** Appuyez sur la touche ▲▼ pour sélectionner une piste et appuyez ensuite sur la touche PLAY ou ENTER.

La lecture débute. Durant la lecture, la durée de lecture de la piste en cours s'affichera dans la fenêtre d'affichage et au menu. La lecture cessera à la fin du disque. Appuyez sur la touche TITLE pour vous déplacer vers la page suivante. Appuyez sur la touche MENU pour revenir à la page précédente.

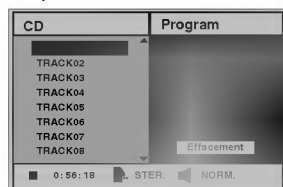

Menu DC-Audio

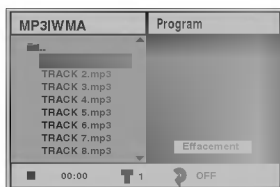

Menu MP3/WMA

#### Conseil

Si vous vous trouvez dans une liste de fichiers et que vous souhaitez retourner à la liste de dossiers, surlignez à l'aide de la touche ▲▼ et appuyez ensuite sur la touche ENTER.

- 5** Vous pouvez arrêter la lecture à tout moment en appuyant sur la touche STOP.

### Notes concernant les enregistrements MP3/WMA.

#### A propos de MP3

- Un fichier MP3 correspond à des données audio compressées à l'aide de MPEG1, le programme de codage de fichiers à 3 couches. Les fichiers qui portent l'extension «.mp3» sont appelés «fichiers MP3».
- L'appareil n'est pas en mesure de lire un fichier MP3 dont l'extension est autre que «.mp3».

#### À propos du format WMA (Windows Media Audio)

- Un fichier WMA est une technologie de compression audio conçue par Microsoft.
- Le format WMA offre le double de la compression audio du format MP3.

#### La compatibilité des disques MP3/WMA avec ce lecteur est limitée comme suit :

1. Fréquence d'échantillonnage /seulement à 44,1 kHz (MP3),  
32 - 44.1kHz (WMA).
2. Taux bit /à l'intérieur de 32-320 kbps (MP3),  
32 - 128kbps (WMA)
3. Le format physique CD-R devrait être «ISO 9660»
4. Si vous enregistrez les fichiers MP3/WMA en utilisant le logiciel qui ne peut pas créer un FILE SYSTEM, par exemple «Direct CD» etc., il est impossible de jouer les fichiers MP3. Nous recommandons d'utiliser «Easy-CD Creator», qui crée un système de fichiers ISO9660.
5. La session simple de disque demande des fichiers MP3/WMA dans la première piste. S'il n'y a pas de fichiers MP3/WMA dans la 1ère piste, les fichiers MP3/WMA ne peuvent pas être joués. Si vous souhaitez jouer des fichiers MP3/WMA, formatez toutes les données dans le disque ou employez un nouveau.
6. Les noms de fichier devraient être nommés en utilisant 8 lettres ou moins et doivent incorporer la prolongation «.mp3»/«.wma» par exemple «\*\*\*\*\*.MP3»/«\*\*\*\*\*.WMA».
7. N'utilisez pas des lettres spéciales tel que “/ : \* ? “ < > ” etc.
8. Le nombre total des fichiers sur le disque devrait être moins de 650.

Ce récepteur de DVD/CD exige des disques d'enregistrement pour répondre à certaines normes techniques afin de réaliser la qualité optimale de lecture. Les DVDs pré-enregistrés sont automatiquement réglés à ces normes. Il y a différents formats de disque enregistrables (y compris le CD-R contenant des fichiers MP3/WMA). Ceci demande des conditions pré-existantes (voir ci-dessus) pour assurer une lecture compatible.

**Les clients devraient également noter que la permission est exigée afin de télécharger les fichiers MP3/WMA et la musique de l'Internet. Notre compagnie ne peut en donner l'autorisation. Une permission devrait être demandée au propriétaire de copyright.**





## Fonctionnement avec disques DC-Audio et MP3/WMA

### Pause

- 1 Appuyez sur PAUSE/STEP pendant la lecture.
- 2 Pour relancer la lecture, appuyez de nouveau sur la touche PLAY, PAUSE/STEP ou ENTER.











### Passer à un autre PISTE

- Appuyez brièvement sur la touche SKIP/SCAN  ou  durant la lecture pour revenir au début de la piste courante ou sélectionner la piste suivante.
- Appuyez sur SKIP/SCAN  brièvement pour retourner à la piste suivante.
- Dans le cas de CD audio, pour passer directement à n'importe quelle piste durant la lecture, entrez le numéro de la piste souhaitée à l'aide des touches numériques (0-9).

### La fonction répétition Piste/Tout/Arrêt

- 1 Pour répéter la piste actuelle entrain de jouer, appuyez sur REPEAT.  
L'icone "Repeat" et le message "TRACK" apparaissent au menu.
- 2 Pour répéter toutes les pistes d'un disque, appuyez à deux reprises sur la touche REPEAT.  
L'icone "Repeat" et le message "ALL" apparaissent au menu.
- 3 Appuyez une troisième fois sur la touche REPEAT pour quitter le mode "répéter" (Repeat).  
L'icone "Repeat" et le message "OFF" apparaissent au menu.

### Recherche

- 1 Presser et maintenir SKIP/SCAN  ou  pendant environ 2 secondes pendant la lecture.  
Le lecteur n'ira pas en mode de recherche (SEARCH).
- 2 Appuyez sur SKIP/SCAN  ou  à plusieurs reprises pour sélectionner la vitesse requise: X2, X4, X8 (marche arrière) ou X2, X4, X8 (vers l'avant).  
La vitesse et la direction de la recherche apparaissent au menu.
- 3 Appuyez sur la touche PLAY pour revenir au mode "lecture".

### Répéter A-B

Répétition d'une séquence

- 1 Durant la lecture du disque, appuyez sur la touche REPEAT A-B à l'emplacement de départ de votre choix.  
L'icone "Repeat" et le message "A \* " apparaissent au menu.
- 2 Appuyez de nouveau sur la touche REPEAT A-B à l'emplacement d'arrêt de votre choix.  
L'icone "Repeat" et le message "A B" apparaissent au menu et la séquence entame sa lecture à réplétion.
- 3 Appuyez de nouveau sur la touche REPEAT A-B pour quitter la séquence et résumer la lecture normale.  
L'icone "Repeat" et le message "OFF" apparaissent au menu.

### Ambiophonie 3D

Ce lecteur peut produire un effet ambiophonique 3D qui simule la lecture multiplex audio sur deux enceintes stéréo conventionnelles plutôt que les 5 enceintes ou plus normalement exigées pour l'écoute multiplex audio des systèmes cinéma-maison.

- 1 Appuyez sur la touche SOUND MODE pour sélectionner le mode "3D SUR" durant la lecture.
- 2 Pour quitter l'effet ambiophonique 3D, il suffit d'appuyer de nouveau sur la touche SOUND MODE et sélectionner "BYPASS".

### Changer le canal Audio

Appuyez sur AUDIO à plusieurs reprises pendant la lecture pour écouter un canal audio différente (STÉRÉO, GAUCHE ou DROITE).



## Fonctionnement avec un disque JPEG

### Visionnement d'un disque JPEG

Ce récepteur DVD/CD peut effectuer la lecture de disques comportant des fichiers JPEG et CD-photo Kodak. Avant d'effectuer la lecture d'enregistrements JPEG, veuillez lire les notes concernant les enregistrements JPEG à droite.

- 1 Insérez un disque et fermez le tiroir de disque.**  
Le menu de sélection MP3/WMA-JPEG s'affiche à l'écran du téléviseur.



- 2 Appuyez sur la touche ▲/▼ pour sélectionner et appuyez ensuite sur la touche ENTER.**  
Le menu de sélection JPEG s'affiche à l'écran du téléviseur.



- 3 Appuyez sur la touche ▲/▼ pour sélectionner un dossier et appuyez ensuite sur la touche ENTER ou PLAY.**  
La liste des fichiers présents dans le dossier s'affiche. Appuyez sur la touche RETURN pour passer au menu de sélection MP3/WMA-JPEG.

#### Conseil

Si vous vous trouvez dans une liste de fichiers et que vous souhaitez retourner à la liste de dossiers, appuyez sur les touches ▲/▼ de la télécommande pour surligner l'icône " " et appuyez ensuite sur la touche ENTER pour revenir à l'affichage du menu précédent.

- 4 Si vous souhaitez visionner un fichier particulier, appuyez sur la touche ▲/▼ pour surligner le fichier et appuyez ensuite sur la touche ENTER ou PLAY.**  
Visionnement du fichier précédant la lecture. Pour revenir au menu précédent (menu JPEG) en cours de visionnement, appuyez sur la touche RETURN. Appuyez sur la touche TITLE pour vous déplacer vers la page suivante. Appuyez sur la touche MENU pour revenir à la page précédente.



#### Conseil

Il existe quatre options de vitesse de visionnement de diapositives : Rapide (Fast), normale (Normal), lente (Slow) et arrêt (Off). Appuyez sur la touche ◀▶ afin de surligner la vitesse de visionnement, appuyez sur la touche ▲/▼ pour sélectionner l'option souhaitée et appuyez ensuite sur la touche ENTER.

- 5 Vous pouvez cesser le visionnement à n'importe quel moment en appuyant sur la touche STOP.**  
Le menu JPEG s'affiche.

### Passage à un autre fichier

Appuyez une fois sur la touche SKIP/SCAN ◀◀ ou ▶▶ durant le diaporama pour passer au fichier suivant ou au fichier précédent.

### Arrêt sur image

- 1 Appuyez sur la touche PAUSE/STEP durant le diaporama. Le récepteur DVD/CD basculera alors au mode PAUSE.
- 2 Pour relancer le diaporama, appuyez sur la touche PLAY ou de nouveau sur la touche PAUSE/STEP.

### Rotation de l'image

Appuyez sur la touche ▲/▼ durant l'affichage de l'image de manière à en effectuer la rotation horizontale ou verticale.

### Rotation de l'image

Appuyez sur la touche ◀▶ durant l'affichage de l'image de manière à en effectuer la rotation dans le sens horaire ou dans le sens contre horaire.

### Notes concernant les enregistrements JPEG

- En fonction du volume et du nombre des fichiers JPEG, il se peut que le temps de lecture du contenu du disque par le récepteur DVD/CD soit très long. Si, suivant plusieurs minutes, vous constatez qu'aucun affichage apparaît à l'écran, cela signifie que quelques uns des fichiers sont trop volumineux — réduisez la définition des fichiers JPEG à moins de 2Mpx et gravez un nouveau disque.
- Le nombre total de fichiers et dossiers sur le disque devrait être inférieur à 650.
- Il se peut que certains disques/fichiers soient incompatibles à cause d'un format d'enregistrement différent ou de l'état du disque.
- Lorsque vous gravez des fichiers jpeg sur un CD-R à l'aide d'un logiciel tel que "Easy CD Creator", veillez à ce que tous les fichiers sélectionnés comportent l'extension ".jpg" au moment de copier dans le plan du CD.
- Si les fichiers comportent les extensions ".jpe" ou ".jpeg", veillez à les renommer en tant que fichiers ".jpg".
- Il sera impossible pour ce récepteur DVD/CD d'effectuer la lecture de fichiers ne comportant pas l'extension ".jpg". Cela, même si Windows Explorer les affiche en tant que fichiers JPEG.



## Lecture programmée

### Lecture programmée d'un CD audio et disque MP3/WMA

La fonction "Program" (programmation) vous permet de sauvegarder vos pistes préférées de n'importe quel disque dans la mémoire du lecteur.

Le programme peut sauvegarder jusqu'à 30 pistes.

#### 1 Appuyez sur la touche PROGRAM durant la lecture ou à l'arrêt pour accéder au mode "Program Edit".

Le repère  apparaîtra à droite du mot "Program", du côté droit de l'affichage du menu.

#### Remarque

Appuyez sur la touche PROGRAM pour quitter le mode "Program Edit"; le repère  disparaîtra.

#### 2 Sélectionnez une piste et appuyez sur la touche ENTER pour placer la piste sélectionnée dans la liste de programmation.

#### 3 Répétez l'étape 2 pour chaque piste supplémentaire que vous souhaitez ajouter à la liste de programmation.

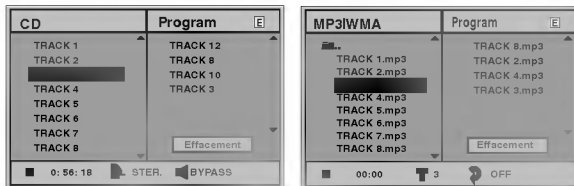

Menu CD audio

Menu MP3/WMA

#### 4 Appuyez sur la touche ►.

La dernière piste programmée que vous avez sélectionnée sera surlignée dans la liste de programmation.

#### 5 Appuyez sur les touches ▲/▼ pour sélectionner la piste dont vous souhaitez lancer la lecture.

Appuyez sur la touche TITLE pour passer à la page suivante.

Appuyez sur la touche MENU pour passer à la page précédente.

#### 6 Appuyez sur la touche PLAY pour lancer la lecture.

La lecture débute selon l'ordre dans lequel vous avez programmé les pistes et le menu affiche le message "PROG.". La lecture cesse une fois la lecture unique des pistes de la liste de programmation terminée.

#### 7 Pour passer de la lecture programmée à la lecture normale, sélectionnez une piste de la liste du CD (ou MP3/WMA) et appuyez sur la touche ENTER ou PLAY.

Le témoin programme "PROG." disparaît alors de la fenêtre d'affichage.

### Lecture programmée avec disques Vidéo CD

#### Remarque

Afin de pouvoir utiliser la fonction de programmation dans le cas d'un disque Vidéo CD comportant la fonction PBC, vous devez désactiver la fonction PBC depuis le menu des réglages. Reportez-vous à la page 21. Le programme peut sauvegarder jusqu'à 30 pistes.

#### 1 Insérez un disque Vidéo CD et fermez le tiroir de disque.

#### 2 Une fois la lecture stoppée, appuyez sur la touche PROGRAM.

Le menu de programmation VCD apparaîtra.

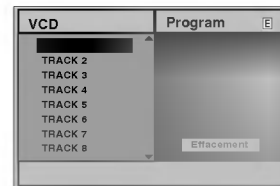

#### Remarque

Pour quitter le menu de programmation, appuyez sur la touche RETURN ou PROGRAM.

#### 3 Observez les étapes 2 à 6 de la section "Lecture programmée avec disques DC-Audio et MP3/WMA".

#### 4 Pour retourner à la lecture normale après la lecture programmée, appuyez sur PROGRAM.

L'indicateur "PROG." s'affiche dans la fenêtre d'affichage.

### La fonction répétition de piste programmée

- Pour répéter la lecture de la piste en cours, appuyez sur la touche REPEAT. L'icône "Repeat" et le message "TRACK" apparaissent au menu.
- Pour répéter toutes les pistes de la liste de programmation, appuyez à deux reprises sur la touche REPEAT. L'icône "Repeat" et le message "ALL" apparaissent au menu.
- Appuyez une troisième fois sur la touche REPEAT pour quitter le mode "répéter" (Repeat). L'icône "Repeat" et le message "OFF" apparaissent au menu.

### Suppression d'une piste d'une liste de programmation

- 1 Durant la lecture ou en mode arrêt, appuyez sur la touche PROGRAM de manière à accéder au mode Program Edit (CD audio et disques MP3/WMA uniquement).

Le  repère apparaîtra.

- 2 Appuyez sur la touche ► pour passer à la liste de programmation.
- 3 Appuyez sur la touche ▲/▼ pour sélectionner la piste que vous souhaitez supprimer de la liste de programmation.
- 4 Appuyez sur la touche CLEAR. La piste sera supprimée de la liste de programmation.

### Effacer complètement la liste de programme

- 1 Exécutez les étapes 1-2 de la section "Suppression d'une piste d'une liste de programmation" ci-haut.
- 2 Utilisez ▲/▼ pour sélectionner «Effacement», puis appuyez sur ENTER. Le programme complet pour le disque sera effacé. Les programmes sont également effacés quand le disque est enlevé.



## Réglage des enceintes acoustiques

Effectuez les réglages suivants du décodeur ambisonique 5.1 voies intégré.



- 1** Sélectionnez "5.1 Speaker Setup" à l'aide des touches ▲▼ du menu des réglages.
- 2** Durant l'affichage de la sélection "5.1 Speaker Setup", appuyez sur la touche 2.
- 3** Appuyez sur la touche ► pour sélectionner l'enceinte souhaitée.
- 4** Réglez les options à l'aide des touches ▲▼◀▶.

### Sélection d'une enceinte acoustique

Sélectionnez l'enceinte que vous désirez régler. ((enceintes avant (G), enceintes avant (DR), enceinte centrale, enceintes arrière (G), enceintes arrière (DR), amplificateur de basses))

#### **N**ote

Le contrat de licence Dolby Digital interdit certains réglages d'enceinte.

### Volume

Appuyez sur la touche ◀ / ▶ afin de régler le niveau de sortie de l'enceinte à régler. (-6dB à +6dB)

### Format

Les réglages d'enceinte étant fixes, il est impossible de les modifier.

### Éloignement

Si les enceintes sont raccordées à votre récepteur DVD/CD, le réglage de l'éloignement indiquera aux enceintes la distance que le son doit parcourir avant d'atteindre votre emplacement d'écoute. Cela permet au son de chaque enceinte d'atteindre l'auditeur au même moment. (1 pied = 30,48 cm)

#### **N**ote

Il est impossible de régler l'éloignement de l'amplificateur de basses.

### Test

Appuyez sur la touche ENTER pour tester les signaux de chaque enceinte. Réglez le volume de manière à ce qu'il corresponde au volume des signaux de test présents dans la mémoire du système.

- Avant gauche (G) → Centre → Avant droit (DR) → Arrière droit (DR) → Arrière gauche (G) → amplificateur de basses

### Retour

Appuyez sur la touche ENTER pour revenir au menu précédent.

## Information supplémentaire

### Mémoire des plus récentes conditions précédentes



Ce récepteur DVD/CD sauvegarde les réglages d'usager du dernier disque visionné. La mémoire de l'appareil conserve les réglages même si vous retirez le disque ou si vous mettez le lecteur hors tension. Si vous insérez un disque dont les réglages sont sauvegardés, l'appareil résumera automatiquement la lecture depuis l'emplacement où vous avez stoppé la lecture précédente.

#### **N** Remarque

- Vous pouvez utiliser les réglages sauvegardés à tout autre moment.
- Ce récepteur DVD/CD ne sauvegardera pas les réglages d'un disque si vous le mettez hors tension avant d'en effectuer la réception.

## Fonctionnement de la radio

### Préréglage des Stations Radio

Vous pouvez préréglager jusqu'à 30 stations FM et AM. Veillez à réduire le volume au minimum avant de débiter la syntonisation.

**1** Appuyez sur la touche **BAND** de la télécommande jusqu'à l'apparition des lettres **AM** ou **FM** dans la fenêtre d'affichage.

**2** Par la suite, à chaque fois que vous enfoncerez la touche **BAND**, l'affichage alternera entre **FM** et **AM**.

**3** Maintenez la touche **TUNING** **◀◀** ou **▶▶** du panneau avant enfoncée durant environ deux secondes, jusqu'au changement de l'indicateur de fréquence, et relâchez-la.

Le balayage cessera lorsque le récepteur DVD syntonisera une station. Les mots "TUNED" et "STEREO" (pour les programmes stéréo) apparaissent à l'écran d'affichage.

#### Remarque

Le mot "TUNED" n'apparaît que lorsque vous syntonisez une station FM émettant en mode stéréo.

**4** Appuyez sur la touche **MEMORY** du panneau avant. Un numéro préréglé clignotera alors à l'écran d'affichage.

**5** Appuyez sur la touche **TUNING** **◀◀** ou **▶▶** du panneau avant pour sélectionner le numéro préréglé désiré.

**6** Appuyez de nouveau sur la touche **MEMORY** du panneau avant. La station est maintenant préréglée.

**7** Répétez les étapes 3 à 6 pour chacune des autres stations que vous souhaitez préréglager.

#### Syntonisation d'une station à faible signal

Tout comme à l'étape 3, appuyez à répétition sur la touche **TUNING** **◀◀** ou **▶▶** de manière à syntoniser manuellement une station.

#### Suppression de toutes les stations préréglées

Maintenez la touche **MEMORY** enfoncée durant environ trois secondes, faisant ainsi apparaître le message "CLEAR ALL" à l'écran d'affichage. Appuyez de nouveau sur la touche **MEMORY** pour supprimer toutes les stations préréglées.

- Si vous êtes entrés par erreur dans le mode "CLEAR ALL" (EFFACER TOUT) et si vous ne souhaitez pas effacer la mémoire, n'appuyez sur aucune touche. Après quelques secondes, l'affichage "CLEAR ALL" disparaît tout seul et revient au mode normal.

#### Remarque

Si vous avez préréglé toutes les stations possibles, le message **FULL** apparaîtra momentanément à l'écran d'affichage suivi d'un numéro de préréglage clignotant. Vous pouvez modifier le numéro de préréglage à l'aide des étapes 5-6 précédentes.



### Écoute de la Radio

Commencez par le préréglage des stations dans la mémoire du récepteur DVD/CD (reportez-vous à "Préréglage des stations radio").

**1** Appuyez sur la touche **BAND** jusqu'à l'apparition des lettres **AM** ou **FM** à l'écran d'affichage. Cela syntonisera la dernière station que vous avez écouté.

**2** Sélectionnez la station désirée en appuyant à répétition sur la touche **PRESET +/-**.

À chaque enfoncement de la touche, le récepteur DVD syntonise une des stations préréglées.

**3** Vous pouvez régler le volume en tournant le bouton **VOLUME** du panneau avant ou en appuyant à répétition sur les touches **VOLUME +** ou **-** de la télécommande.

#### Mise hors tension du récepteur DVD/CD

Appuyez sur la touche **POWER** pour mettre le récepteur DVD/CD hors tension ou pour sélectionner un autre mode de fonction (CD/DVD, VIDEO1 ou VIDEO2).

#### Syntonisation de stations radio non préréglées

- Utilisez la syntonisation manuelle ou automatique telle que décrite à l'étape 2.
- Pour la syntonisation manuelle, appuyez à répétition sur la touche **TUNING** **◀◀** ou **▶▶** ou du panneau avant.
- Pour la syntonisation automatique, maintenez la touche **TUNING** **◀◀** ou **▶▶** ou du panneau avant enfoncée durant environ deux secondes.

#### Sélection directe d'une station radio préréglée

Vous pouvez sélectionner une station radio préréglée à l'aide des touches numériques de la télécommande. Par exemple, pour faire l'écoute de la station préréglée 4, appuyez sur la touche 4 de la télécommande. Pour faire l'écoute de la station préréglée 19, appuyez sur la touche 1 suivie de la touche 9 (en moins de 3 secondes).

#### Pour votre information

- **Dans le cas d'une émission FM bruyante**  
Appuyez sur la touche **MONO/STEREO** du panneau avant, de manière à supprimer le mot "STEREO" de l'écran d'affichage. Cela améliorera la réception mais supprimera le mode stéréo. Appuyez de nouveau sur la touche **MONO/ST** pour rétablir le mode stéréo.
- **Amélioration de la réception**  
Réorientez les antennes fournies.



## Autres fonctions

### Réglage de la minuterie de sommeil

Il vous est possible de programmer l'heure de la mise hors tension automatique de votre récepteur DVD/CD.

#### **1** Appuyez sur la touche SLEEP pour régler l'heure de mise hors tension automatique désirée.

Le témoin SLEEP et l'heure programmée apparaissent à l'écran d'affichage.

#### **2** À chaque fois que vous appuyez sur la touche SLEEP, le réglage horaire change comme suit.

SLEEP 90 → 80 → 70 → 60 → 50 → 40 → 30 → 20 → 10 → OFF

#### **N** Remarques

- Il vous est possible de contrôler le temps restant avant la mise hors tension automatique du récepteur DVD/CD. Appuyez sur la touche SLEEP. Le temps restant apparaît à l'écran d'affichage.

### Gradateur

Cette fonction modifie la brillance de l'affichage pendant que l'appareil est en circuit.

Appuyez à répétition sur la touche DIMMER.

### Mise en sourdine

Appuyez sur la touche MUTE pour mettre votre appareil en sourdine.

Vous pouvez mettre votre appareil en sourdine lorsque, par exemple, vous devez prendre un appel téléphonique. Le témoin MUTE clignote alors à l'écran d'affichage.

### Utilisation de la prise casque

Branchez une fiche pour casque d'écoute (Ø3,5mm) sur la prise pour casque d'écoute (PHONES).

Lorsque vous branchez un casque d'écoute (non inclus), les enceintes se désactivent automatiquement.

### Sélection de la source d'entrée

Il vous est possible de raccorder des magnétoscopes ou d'autres types d'appareil aux connecteurs VIDEO1 VIDEO2 ou raccord optique. Veuillez consulter les instructions accompagnant l'appareil en question pour de plus amples informations concernant son fonctionnement.

Appuyez à répétition sur la touche AUX de la télécommande afin de sélectionner la source d'entrée souhaitée.

À chaque fois que vous enfoncez cette touche, le mode de fonction change en respectant la séquence suivante :

- **VIDEO 1**: sert à sélectionner le signal analogique provenant des raccords VIDEO1 AUDIO IN (L/R) & VIDEO IN.
- **VIDEO 1 OPT**: sert à sélectionner le signal numérique provenant du raccord VIDEO1 OPTICAL IN.
- **VIDEO 2**: sert à sélectionner le signal analogique provenant des raccords VIDEO2 AUDIO IN (L/R) & VIDEO IN.
- **VIDEO2 OPT**: sert à sélectionner le signal numérique provenant du raccord VIDEO2 OPTICAL IN.

#### **N** Remarques

- La fonction d'entrée optique n'est disponible que lorsque la fréquence d'échantillonnage de l'autre appareil est de 32-96kHz.
- Vous pouvez également sélectionner la source d'entrée en appuyant sur la touche PLAY/FUNCTION du panneau avant. Maintenez cette touche enfoncée durant environ 3 secondes et sélectionnez ensuite la source d'entrée en appuyant à répétition sur cette touche.

## Liste des codes de langues

Entrez le numéro du code approprié pour la configuration initiale "Disc Audio", "Disc Subtitle" et/ou "Disc Menu"  
(Voir page 20)

Code	Pays	Code	Pays	Code	Pays	Code	Pays
6565	Afar	7079	Faroèse	7678	Lingala	8375	Slovaque
6566	Abkaze	7082	Français	7679	Laotien	8376	Slovénien
6570	Afrikaner	7089	Frisien	7684	Lithuanien	8377	Samoan
6577	Amharique	7165	Irlandais	7686	Letton	8378	Shona
6582	Arabe	7168	Gaélique(Ecosse)	7771	Malagache	8379	Somalien
6583	Assamais	7176	Galicien	7773	Maori	8381	Albanien
6588	Aymara	7178	Guarani	7775	Macédonien	8382	Serbe
6590	Azerbaïjanais	7185	Gujarati	7776	Malayalam	8385	Soudanais
6665	Bashkir	7265	Hausa	7778	Mongolien	8386	Suédois
6669	Bi é lorusse	7273	Hindi	7779	Moldave	8387	Swahili
6671	Bulgare	7282	Croate	7782	Marathi	8465	Tamil
6672	Bihari	7285	Hongrois	7783	Malais	8469	Télougou
6678	Bengali	7289	Arménien	7784	Maltais	8471	Tajik
6679	Tibétain	7365	Interlingua	7789	Birman	8472	Thaïlandais
6682	Breton	7378	Indonésien	7865	Nauru	8473	Tigrinya
6765	Catalan	7383	Islandais	7869	Népal	8475	Turkm è ne
6779	Corse	7384	Italien	7876	Néerlandais	8476	Tagalog
6783	Tchèque	7387	Hébreu	7879	Norvégien	8479	Tonga
6789	Gallois	7465	Japonais	7982	Oriya	8482	Turc
6865	Danois	7473	Yiddish	8065	Penjabi	8484	Tatare
6869	Allemand	7487	Javanais	8076	Polonais	8487	Twi
6890	Bhoutamais	7565	Géorgien	8083	Pashto,Pouchtou	8575	Ukrainien
6976	Grec	7575	Kazakh	8084	Portugais	8582	Urdu
6978	Anglais	7576	Groenlandais	8185	Qu é b é cois	8590	Uzbèque
6979	Espéranto	7577	Cambodgien	8277	Rh é to-roman	8673	Vietnamien
6983	Espagnol	7578	Kannada	8279	Roumain	8679	Volapük
6984	Estonien	7579	Coréen	8285	Russe	8779	Wolof
6985	Basque	7583	Cachemirien	8365	Sanscrit	8872	Xhosa
7065	Perse	7585	Kurde	8368	Sindhi	8979	Yoruba
7073	Finnois	7589	Kirghize	8372	Serbo-croate	9072	Chinois
7074	Fiji	7665	Latin	8373	Cinghalais	9085	Zoulou

## Liste code des pays

Entrez le numéro du code approprié pour la configuration initiale "country Code "(Voir page 22).

Code	Pays	Code	Pays	Code	Pays	Code	Pays
AD	Andorre	ER	Erythrée	LC	Sainte Luce	SB	Iles Salomon
AE	Emirats Arabes Unis	ES	Espagne	LI	Liechtenstein	SC	Seychelles
AF	Afghanistan	ET	Ethiopie	LK	Sri Lanka	SD	Soudan
AG	Antigua et la Barbuda	FI	Finlande	LR	Liberia	SE	Suède
AI	Anguilla	FJ	Fiji	LS	Lesotho	SG	Singapour
AL	Albanie	FK	Falkland Islands	LT	Lituanie	SH	Saint Hélène
AM	Arménie	FM	Micronésie	LU	Luxembourg	SI	Slovénie
AN	Antilles Hollandaises	FO	Iles Féroé	LV	Lettonie	SJ	Iles Svalbard et Jan Mayen
AO	Angola	FR	France	LY	Libye	SK	République Slovaque
AQ	Antarctique	FX	France (Métropole)	MA	Maroc	SL	Sierra Leone
AR	Argentine	GA	Gabon	MC	Monaco	SM	San Marino
AS	Samoa Américaine	GB	Grande Bretagne	MD	Moldavie	SN	Sénégal
AT	Autriche	GD	Grenade	MG	Madagascar	SO	Somalie
AU	Australie	GE	Géorgie	MH	Iles Marshall	SR	Suriname
AW	Aruba	GF	Guyane Française	MK	Macédoine	ST	Saint Tome et Principe
AZ	Azerbaïdjan	GH	Ghana	ML	Mali	SU	Ex URSS
BA	Bosnie-Herzégovine	GI	Gibraltar	MM	Myanmar	SV	El Salvador
BB	Barbares	GL	Groenland	MN	Mongolie	SY	Syrie
BD	Bangladesh	GM	Gambie	MO	Macao	SZ	Swaziland
BE	Belgique	GN	Guinée	MP	Northern Mariana Islands	TC	Iles Turks et Caïques
BF	Burkina Faso	GP	Guadeloupe (Française)	MQ	Martinique (Française)	TD	Tchad
BG	Bulgarie	GQ	Guinée Equatoriale	MR	Mauritanie	TF	Territoires français du sud
BH	Bahrain	GR	Grèce	MS	Montserrat	TG	Togo
BI	Burundi	GS	S. Géorgie & S. Sandwich Isls.	MT	Malte	TH	Thaïlande
BJ	Bénin	GT	Guatemala	MU	Maurice	TJ	Tadjikistan
BM	Bermudes	GU	Guam (USA)	MV	Maldives	TK	Tokelau
BN	Brunei Darussalam	GU	Guam (USA)	MW	Malawi	TM	Turkménistan
BO	Bolivie	GW	Guinée Bissau	MX	Mexique	TN	Tunisie
BR	Brésil	GY	Guyane	MY	Malaisie	TO	Tonga
BS	Bahamas	HK	Hong Kong	MZ	Mozambique	TP	Timor d l'est
BT	Bhutan	HM	Iles Heard et McDonald	NA	Namibie	TR	Turquie
BV	Bouvet Island	HN	Honduras	NC	Nouvelle Calédonie (française)	TT	Trinité et Tobago
BW	Botswana	HR	Croatie	NE	Niger	TV	Tuvalu
BY	Biélarussie	HT	Haïti	NF	Ile Norfolk	TW	Taiwan
BZ	Belize	HU	Hongrie	NG	Nigeria	TZ	Tanzanie
CA	Canada	ID	Indonésie	NI	Nicaragua	UA	Ukraine
CC	Cocos (Keeling) Islands	IE	Irlande	NL	Pays Bas	UG	Ouganda
CF	République de Centre Afrique	IL	Israël	NO	Norvège	UK	Royaume Uni
CG	Congo	IN	Inde	NP	Népal	UM	petites lies bordant les USA
CH	Suisse	IO	Territoire de l'Océan Indien Britannique	NR	Nauru	US	Etats Unis
CI	Côte d'Ivoire	IQ	Iraq	NU	Niue	UY	Uruguay
CK	Cook Islands	IR	Iran	NZ	Nouvelle Zélande	UZ	Ouzbékistan
CL	Chilie	IS	Iceland	OM	Oman	VA	Etat de Vatican
CM	Cameroun	IT	Italie	PA	Panama	VC	Saint Vincent & Grenadines
CN	Chine	JM	Jamaïque	PE	Pérou	VE	Venezuela
CO	Colombie	JO	Jordanie	PF	Polynésie (Française)	VG	Iles Vierges (Britannique)
CR	Costa Rica	JP	Japon	PG	Papouasie Nouvelle Guinée	VI	Iles Vierge (USA)
cs	Ex Tchécoslovaquie	KE	Kenya	PH	Philippines	VN	Vietnam
CU	Cuba	KG	Kyrgyzstan	PK	Pakistan	VU	Vanuatu
CV	Cape Vert	KH	Cambodge	PL	Pologne	WF	Iles Wallis et Futuna
CX	Christmas Island	KI	Kiribati	PM	Saint Pierre et Miquelon	WS	Samoa
CY	Chypre	KM	Comores	PN	Ile Pitcairn	YE	Yémen
CZ	République Tchèque	KN	Saint Kitts & Nevis Anguilla	PR	Puerto Rico	YT	Mayotte
DE	Allemagne	KP	Corée du nord	PT	Portugal	YU	Yougoslavie
DJ	Djibouti	KR	Corée du sud	PW	Palau	ZA	Afrique du sud
DK	Danemark	KW	Koweït	PY	Paraguay	ZM	Zambie
DM	Dominique	KY	Iles Caïman	QA	Qatar	ZR	Zaire
DO	République Dominicaine	KZ	Kazakhstan	RE	Réunion (Française)	ZW	Zimbabwe
DZ	Algérie	LA	Laos	RO	Roumanie		
EC	Equateur	LB	Liban	RU	Fédération Russe		
EE	Estonie			RW	Rwanda		
EG	Egypte			SA	Arabie Saoudite		
EH	Sahara Occidental						

## Dépannage

Si vous rencontrez des difficultés, consultez le guide de dépannage suivant avant de faire appel à un technicien de service.

Symptôme	Cause possible	Solution
Absence d'alimentation	<ul style="list-style-type: none"> <li>Le cordon d'alimentation est débranché.</li> </ul>	<ul style="list-style-type: none"> <li>Branchez fermement le cordon d'alimentation dans la prise murale.</li> </ul>
Le récepteur DVD/CD est sous tension mais ne fonctionne pas.	<ul style="list-style-type: none"> <li>Il n'y a pas de disque dans l'appareil.</li> </ul>	<ul style="list-style-type: none"> <li>Insérez un disque. (Confirmez l'illumination du témoin DVD ou CD Audio de l'écran d'affichage.)</li> </ul>
Absence d'image	<ul style="list-style-type: none"> <li>Le téléviseur n'est pas réglé pour capter le signal de sortie du lecteur DVD.</li> </ul>	<ul style="list-style-type: none"> <li>Sélectionnez le mode d'entrée vidéo approprié du téléviseur de manière à ce que l'image provenant du récepteur DVD/CD apparaisse à l'écran du téléviseur.</li> </ul>
	<ul style="list-style-type: none"> <li>Le câble vidéo n'est pas fermement raccordé.</li> </ul>	<ul style="list-style-type: none"> <li>Branchez fermement le câble vidéo dans les prises.</li> </ul>
	<ul style="list-style-type: none"> <li>Le téléviseur raccordé à l'appareil est hors tension.</li> </ul>	<ul style="list-style-type: none"> <li>Mettez le téléviseur sous tension.</li> </ul>
Il y a absence de son ou le niveau du son est très faible.	<ul style="list-style-type: none"> <li>L'équipement raccordé au câble audio n'est pas réglé pour capter le signal de sortie du lecteur DVD.</li> </ul>	<ul style="list-style-type: none"> <li>Sélectionnez le mode d'entrée approprié du récepteur audio de manière à pouvoir faire l'écoute du son provenant du récepteur DVD/CD.</li> </ul>
	<ul style="list-style-type: none"> <li>Les câbles audio ne sont pas fermement raccordés.</li> </ul>	<ul style="list-style-type: none"> <li>Branchez fermement le câble audio dans les prises.</li> </ul>
	<ul style="list-style-type: none"> <li>L'équipement raccordé au câble audio est hors tension.</li> </ul>	<ul style="list-style-type: none"> <li>Mettez l'équipement raccordé au câble audio sous tension.</li> </ul>
	<ul style="list-style-type: none"> <li>Le câble de raccordement audio est endommagé.</li> </ul>	<ul style="list-style-type: none"> <li>Remplacez-le par un câble neuf.</li> </ul>
L'image est de qualité médiocre.	<ul style="list-style-type: none"> <li>Le disque est sale.</li> </ul>	<ul style="list-style-type: none"> <li>Nettoyez le disque.</li> </ul>
Le récepteur DVD/CD ne lance pas la lecture.	<ul style="list-style-type: none"> <li>Il n'y a pas de disque dans l'appareil.</li> </ul>	<ul style="list-style-type: none"> <li>Insérez un disque. (Confirmez l'illumination du témoin DVD ou CD Audio de l'écran d'affichage.)</li> </ul>
	<ul style="list-style-type: none"> <li>Présence d'un disque illisible dans l'appareil.</li> </ul>	<ul style="list-style-type: none"> <li>Insérez un disque lisible. (Contrôlez le type de disque, le système couleur et le code de région.)</li> </ul>
	<ul style="list-style-type: none"> <li>Le disque est inséré à l'envers.</li> </ul>	<ul style="list-style-type: none"> <li>Orientez la face de lecture vers le bas.</li> </ul>
	<ul style="list-style-type: none"> <li>Le disque n'est pas convenablement placé dans le guide.</li> </ul>	<ul style="list-style-type: none"> <li>Placez correctement le disque dans le tiroir de disque dans le guide.</li> </ul>
	<ul style="list-style-type: none"> <li>Le disque est sale.</li> </ul>	<ul style="list-style-type: none"> <li>Nettoyez le disque.</li> </ul>
	<ul style="list-style-type: none"> <li>Un menu apparaît à l'écran du téléviseur.</li> </ul>	<ul style="list-style-type: none"> <li>Supprimez l'écran menu en appuyant sur la touche SETUP.</li> </ul>
	<ul style="list-style-type: none"> <li>La fonction de classification est activée.</li> </ul>	<ul style="list-style-type: none"> <li>Supprimez la fonction de classification ou modifiez-en le niveau d'interdiction.</li> </ul>
Présence d'un puissant ronflement ou bruit	<ul style="list-style-type: none"> <li>Les prises et les fiches sont sales.</li> </ul>	<ul style="list-style-type: none"> <li>Essuyez-les à l'aide d'un chiffon légèrement humecté d'alcool.</li> </ul>
	<ul style="list-style-type: none"> <li>Le disque est sale.</li> </ul>	<ul style="list-style-type: none"> <li>Nettoyez le disque.</li> </ul>
	<ul style="list-style-type: none"> <li>Les enceintes et les composants sont mal raccordés.</li> </ul>	<ul style="list-style-type: none"> <li>Raccordez fermement les enceintes et les composants.</li> </ul>
	<ul style="list-style-type: none"> <li>Le récepteur DVD/CD est placé trop près du téléviseur.</li> </ul>	<ul style="list-style-type: none"> <li>Éloignez le téléviseur des composants audio.</li> </ul>

## Dépannage (suite)

Symptôme	Cause possible	Solution
Il est impossible de syntoniser des stations radio.	<ul style="list-style-type: none"><li>Le positionnement ou le raccordement de l'antenne est incorrect.</li></ul>	<ul style="list-style-type: none"><li>Raccordez correctement la/les antenne(s).</li><li>Réglez les antennes et, au besoin, raccordez une antenne extérieure.</li></ul>
	<ul style="list-style-type: none"><li>La puissance de transmission de la station est trop faible (lorsque vous syntonisez à l'aide de la syntonisation automatique).</li></ul>	<ul style="list-style-type: none"><li>Syntonisez manuellement la station.</li></ul>
	<ul style="list-style-type: none"><li>Absence ou suppression des stations prééglées (lorsque vous syntonisez à l'aide du balayage des stations prééglées).</li></ul>	<ul style="list-style-type: none"><li>Préréglez les stations (reportez-vous à la page 32).</li></ul>
La télécommande ne fonctionne pas correctement.	<ul style="list-style-type: none"><li>La télécommande n'est pas orientée en direction du capteur infrarouge du récepteur DVD/DC.</li></ul>	<ul style="list-style-type: none"><li>Orientez la télécommande en direction du capteur infrarouge du récepteur DVD/DC.</li></ul>
	<ul style="list-style-type: none"><li>La télécommande est située trop loin du récepteur DVD/DC.</li></ul>	<ul style="list-style-type: none"><li>Utilisez la télécommande dans un rayon d'environ 7 m (23 pieds).</li></ul>
	<ul style="list-style-type: none"><li>Il existe un obstacle entre la télécommande et le capteur infrarouge du récepteur DVD/DC.</li></ul>	<ul style="list-style-type: none"><li>Déplacez l'obstacle.</li></ul>
	<ul style="list-style-type: none"><li>Les piles de la télécommande sont mortes.</li></ul>	<ul style="list-style-type: none"><li>Remplacez les piles par des neuves.</li></ul>
Le mode son ou Pro Logic II ne peut être changé.	<ul style="list-style-type: none"><li>Le système ne peut changer pendant la lecture de disques MP3 ou WMA.</li></ul>	<ul style="list-style-type: none"><li>Insérer un tel disque DC.</li></ul>
L'affichage du panneau avant est trop pâle.	<ul style="list-style-type: none"><li>Rien ne figure à l'affichage.</li></ul>	<ul style="list-style-type: none"><li>Presser DIMMER sur la télécommande</li></ul>

## Spécifications

[Général]	Alimentation	Reportez-vous à l'étiquette principale. (au bas du couvercle)			
	Consommation	Reportez-vous à l'étiquette principale. (au bas du couvercle)			
	Poids	5.9 kg			
	Dimensions externes (W x H x D)	360 x 82 x 344 mm			
	Conditions de fonctionnement	Température: de 5°C à 35°C, Etat de fonctionnement: Horizontal			
	Taux d'humidité	5% à 85%			
[CD/DVD]	Laser	Diode laser, longueur d'ondes 650 nm			
	Système signal	PAL 625/50, NTSC 525/60			
	Bande de fréquences (audio)	150 Hz à 18 kHz			
	Taux signal/bruit (audio)	Plus de 70 dB (1 kHz, NOP, 20 kHz LPF/A-Filtre)			
	Gamme dynamique (audio)	Plus de 70 dB			
	Distorsion harmonique(audio)	0.5 % (1 kHz, à la position 12W ) (20 kHz LPF/A-Filtre)			
[Vidéo]	Entrée Vidéo	1.0 V (p-p), 75 Ω, synchro négative, RCA prise x 2			
	Sortie Vidéo	1.0 V (p-p), 75 Ω, synchro négative.,RCA prise x 1			
	Sortie S-vidéo	(Y) 1.0 V (p-p), 75 Ω, synchro négative., Mini DIN 4-pin x 1 (C) 0.3 V (p-p), 75 Ω			
	Composant sortie vidéo	(Y) 1.0 V (p-p), 75 Ω, synchro négative., RCA prise x 1 (Pb)/(Pr) 0.7 V (p-p), 75 Ω, RCA prise x 1			
[Tuer]	[FM]	Réglage du son	87.5 - 108 MHz		
		Fréquence Intermédiaire	10.7 MHz		
		Rapport signal/bruit	60 dB (Mono)		
	[AM [MW]	Réponse fréquence	150 - 8,000 Hz		
		Réglage du son	530 - 1,720 kHz		
		Fréquence Intermédiaire	450 kHz		
[Amplifier]	Mode stéréo	70W + 70W (8 Ω à 1 kHz, THD 10 %)			
	Mode son ambiance (* Depending on the sound mode settings and the source, there may be no sound output.)	Front : 70W + 70W (THD 10 %) central*: 70W Ambiophonie*: 70W + 70W (8Ω at 1 kHz, THD 10 %) Amplificateur de basses*: 100W (4Ω at 30 Hz, THD 10 %)			
	Entrées	VIDEO 1, VIDEO 2, AUDIO OPTIQUE			
	Sorties	VIDEO 1 (AUDIO OUT) : 2 V PHONES: (32 Ω, 0.8 V) OPTICAL AUDIO			
Émetteur (ACC-W6100)	TX	Puissance de transmission : 2,4GHz, Alimentation électrique : 7V CC			
	RX	Puissance de réception : 2,4GHz,			
[Haut-Parleurs]		Haut-parleur avant FE-6100TE	Haut-parleur central FE-6100CVE	Subwoofer FE-6100WE	Haut-parleur sans fil FA-W6100SR/SL
	Type	2 voies 3 haut-parleurs	2 voies 3 haut-parleurs	1 voies 1 haut-parleurs	2 voies 3 haut-parleurs
	Réponse fréquence	110 - 40000 Hz	110 - 40000 Hz	40 - 15000 Hz	110 - 40000 Hz
	Niveau de pression acoustique	83 dB/W (1m)	83 dB/W (1m)	82 dB/W (1m)	83 dB/W (1m)
	Puissance d'entrée	50W	50W	100W	50W
	Puissance d'entrée max.	100W	100W	200W	100W
	Dimensions totale (L x H x P)	270x1150x270 mm	329x117x90 mm	350x326x350 mm	270x1150x270 mm
Poids total	4.78 kg	0.92 kg	7.2 kg	5.1 kg	
[Accessoires fournis]	<ul style="list-style-type: none"> <li>• Câble Audio . . . . .1</li> <li>• Haut-parleurs . . . . .6</li> <li>• Télécommande . . . . .1</li> <li>• Antenne AM . . . . .1</li> </ul>		<ul style="list-style-type: none"> <li>• Câble Vidéo . . . . .1</li> <li>• Câbles Haut-parleurs . . . . .5</li> <li>• Piles (AAA) . . . . .2</li> <li>• Antenne FM . . . . .1</li> </ul>		

\* Les conceptions et spécifications sont sujettes à changement sans préavis.