



DVD/CD MODTAGEREN BRUGERVEJLEDNING

MODEL: LH-T6340

(Hovedenhe: LH-T6340D,

højttalere: LHS-T6340T, LHS-T6340W)



Læs hele denne instruktionsbog omhyggeligt, inden dette produkt tilsluttes, betjenes eller justeres.

**ADVARSEL**FOR AT NEDSÆTTE
RISIKOEN

ADVARSEL: FOR AT NEDSÆTTE RISIKOEN FOR ELEKTRISK STØD BØR LÅGET (ELLER BAGSIDEN) IKKE FJERNES. INDEHOLDER INGEN DELE, SOM KAN UDSKIFTES AF BRUGEREN. REPARATIONER BØR UDFØRES AF KVALIFICERERE SERVICETEKNIKERE.



Dette blinkende lys med en pil i en ligesidet trekant er en advarsel til brugeren om, at der forefindes uisoleret farlig spænding inden for produktets område, som kan være af tilstrækkelig styrke til at udgøre en risiko for elektrisk stød for personer.



Udråbstegnet i en ligesidet trekant skal henlede brugerens opmærksomhed på, at der findes vigtige betjenings- og vedligeholdelsesinstruktioner i det skriftlige materiale, som følger med produktet. accompanying the product.

ADVARSEL: FOR AT NEDSÆTTE RISIKOEN FOR BRAND
ELLER ELEKTRISK STØD BØR PRODUKTET IKKE
UDSÆTTES FOR REGN ELLER FUGT.

ADVARSEL: Anbring ikke udstyret på et indesluttet sted, f.eks. i en bogreol eller tilsvarende enhed.

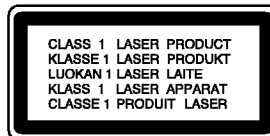
**ADVARSEL:**

Denne digitale videooptager (DVD/CD modtagerens) benytter et lasersystem.

Læs venligst denne brugervejledning omhyggeligt for at sikre korrekt betjening af produktet, og gem den til fremtidig reference; kontakt en autoriseret servicetekniker, i fald produktet kræver reparation/vedligehold – se serviceprocedure.

Brug af knapper, indstillinger eller udførelse af procedurer ud over de heri beskrevne kan resultere i udsættelse for sundhedsfarlig stråling.

For at undgå direkte udsættelse for laserstråle, forsøg ikke at åbne kabinettet. Synlig laserstråle i åben tilstand. SE IKKE IND I STRÅLEN.

ADVARSEL: Apparatet bør ikke udsættes for vanddråber eller –sprøjt, og objekter fyldt med vand så som vaser bør ikke placeres på apparatet.



Dette produkt er fremstillet i overensstemmelse med radiointerferens kravene i EU DIREKTIVER 89/336/EU, 93/68/EU og 73/23/EU.

Angående copyright:

Det er forbudt ifølge loven at kopiere, transmittere, fremvise, transmittere via kabel, vise offentligt eller udleje copyrightmateriale uden tilladelse.

Dette produkt anvender kopibeskyttelsesfunktionen udviklet af Macrovision. Kopibeskyttelsessignaler er indspillet på nogle DVD'er. Ved optagelse og afspilning af billederne på disse discs på en videobåndoptager vil der optræde billedstøj.

Dette produkt omfatter copyright beskyttelsesteknologi, som er beskyttet af visse amerikanske patenter patentkrav på metoder og andre intellektuelle ophavsrettigheder ejet af Macrovision Corporation og andre rettighedsindehavere. Anvendelse af denne copyright beskyttelsesteknologi skal være autoriseret af Macrovision Corporation og er kun beregnet på hjemmebrug og andre sammenhænge med begrænset antal seere, med mindre anden brug er autoriseret af Macrovision Corporation. Reverse engineering eller demontering er forbudt.

SERIENUMMER: Serienummeret kan findes på bagsiden af dette apparat. Dette nummer er enestående for dette apparat og kan ikke bruges af andre. Noter de nedenstående informationer her og gem denne brugervejledning som varigt købsbevis.

Modelnummer. _____

Serienummer. _____

Indhold

Indledning4-9

Symboler, der bruges i denne vejledning	4
Om de viste symboler	4
Bemærkninger vedr. DVD-disks	4
HÅNDBETJENING AF DISKS	4
OPBEVARING AF DISKS	4
RENGØRING AF DISKS	4
Anvendelige disks til afspilning	5
Regionskode	5
Disk-relaterede udtryk	6
Frontpanel	7
Display	7
Fjernbetjening	8
FJERNBETJENINGENS FUNKTIONSBOMRÅDE	8
ISÆTTELSE AF BATTERIER I	
FJERNBETJENINGEN	8
Bagpanel	9

Installering og opsætning10-19

Tilslutning til et TV	10
Tilslutning til eksternt udstyr	11
Antennetilslutninger	11
Tilslutninger af højtalersystem	12
Placering af højttalerne	13
Miniglossar for lydstrøm & surround mode	14
Lydmodus	14
Visning på skærmen	15
IKONER TIL MIDLERTIDIGT FEEDBACK	15
Oprindelige indstillinger	16-19
GENERELLE FUNKTIONER	16
LANGUAGE	16
• OSD	16
• Disc Audio / Subtitle / Menu	16
DISPLAY	16
• TV Aspect (TV skærmformat)	16
• Display Mode (Skærmmodus)	16
AUDIO	17
• 5.1 Indstilling af højttaler	17
• Kontrol af dynamikområde (DRC)	17
• Vocal (karaokefunktion)	17
LOCK (FORÆLDREKONTROL)	17
• Rating (Bedømmelse af uegnede scener for børn)	17
• Password (Adgangskode (Sikkerhedskode)	18
• Country Code (Lande-kode)	18
OTHERS	18
• PBC	18
• DivX registrering	18
5.1 Indstilling af højttalere	19
INDSTILLING AF HØJTALERE	19
• Højtalervalg	19
• Størrelse	19
• Volume	19
• Afstand	19
• Afprøvning	19

Betjening20-31

Afspilning af en DVD eller video-cd	20-22
AFSPILNINGS-INDSTILLINGER	20
Generelle funktioner	20
SÅDAN FLYTTER MAN TIL AN ANDEN TITEL	20
GÅ TIL ET NYT KAPITEL/NUMMER	20
SØG	20

FOR AT SKIFTE LYDKANAL	20
STILLBILLEDE OG BILLEDE-FOR-BILLEDE- AFSPILNING	21
SLOW SCAN	21
GENTAG A-B	21
GENTAG	21
TIDSSØGNING	21
ZOOM	22
FOR AT MARKERE EN SØGNING	22
PAUSE	22
Specielle DVD-funktioner	22
FOR AT SE INDHOLDET AF DVD-DISKEN: MENUER	22
TITELMENU	22
DISKMENU	22
KAMERAVINKEL	22
FOR AT ÆNDRE SPROG	22
UNDERTEKSTER	22
AFSPIL EN LYD-CD ELLER EN MP3/WMA-DISK	23
LYD-CD OG MP3/WMA-DISKFUNKTIONER	24
PAUSE	24
GÅ TIL ET NYT SPOR	24
GENTAG SPOR/ALLE/OFF	24
SØG	24
PROGRAMMERET AFSPILNING	25
GENTAGELSE AF PROGRAMMEREDE SPOR	25
SLETNING AF ET SPOR FRA LISTEN "PROGRAM"	25
SLETNING AF HELE PROGRAMLISTEN	25
For at se en JPEG-disk	26
DIASSHOW	26
STILLBILLEDE	26
GÅ TIL EN ANDEN FIL	26
DREJE BILLEDET	26
Vedligeholdelse og service	27
HÅNDBETJENING AF ENHEDEN	27
Playing a DivX Movie Disc	28
Ydeligere funktioner	29
HUKOMMELSE FOR SIDSTE SCENE	29
SYSTEM VALG	29
SLEEP-TIMERS INDSTILLING	29
LYSDÆMPER	29
LYD AF	29
Fastindstilling af radiostationer	30
Radiolytning	30
RDS funktion	31
RDS INDSTILLING	31
RDS DISPLAY MULIGHEDER	31
Programsøgning (PTY)	31

REFERENCE32-35

Sprogkoder	32
Lande-koder	32
Fejlfinding	33-34
Specifikation	35

Indledning

For at sikre korrekt brug af dette produkt bedes du gennemlæse denne brugervejledning omhyggeligt og beholde den til fremtidig reference.

Denne vejledning giver information om betjening og vedligeholdelse af DVD/CD modtagerens. Kontakt en autoriseret serviceforhandler, hvis produktet behøver service.

Symboler, der bruges i denne vejledning



Lyn-symbolet gør opmærksom på, at der er en farlig elektrisk spænding inde i apparatet, der kan udgøre en risiko for elektrisk stød.



Udråbstegns-symbolet gør opmærksom på vigtige anvisninger for betjening og vedligeholdelse / service.



Viser risiko for at apparatet, eller andet materiel, med sandsynlighed vil skades.

Bemærk:

Viser særlige bemærkninger og betjeningsfunktioner.

Tip:

Viser gode råd og tips for at gøre udførelsen nemmere.

Et afsnit, hvis titel har et af de følgende symboler, er kun anvendeligt til disks, som er mærket med dette symbol.

-  DVD og afsluttet DVD ±R/RW
-  Video-cd'er
-  Lyd-cd'er
-  MP3-disks
-  WMA-disks
-  JPEG-disks
-  DivX-disks

Om de viste symboler 🖐

“ 🖐 ” kan forekomme på Deres tv-skærm under betjeningen, og viser at den beskrevne funktion i brugervejledningen ikke er tilgængelig for den specifikke DVD-disk.

Bemærkninger vedr. DVD-disks

Håndtering af Disks

Rør ikke ved diskens afspilningsside. Hold disken ved kanten, så der ikke kommer fingeraftryk på overfladen. Sæt aldrig papir eller tape fast på disken.



Opbevaring af Disks

Efter afspilning opbevares disken i omslaget. Udsæt ikke disken for direkte sollys eller andre varmelegemer, og lad den aldrig ligge i en parkeret bil, hvor den er udsat for direkte sollys.



Rengøring af Disks

Fingeraftryk og støv på disken kan være skyld i ringe billedkvalitet og forvrænget lyd. Efter afspilning renses disken med en ren klud. Tør disken af fra midten og ud.



Brug ikke stærke opløsningsmidler såsom alkohol, benzin, fortynder, rensmidler eller anti-statisk spray, som er beregnet til rensning af grammofonplader.

Anvendelige disks til afspilning

	DVD (8 cm. / 12 cm. disk)
	Video-cd (VCD) (8 cm. / 12 cm. disk)
	Lyd-cd (8 cm. / 12 cm. disk)

Yderligere kan dette apparat afspille Divx-file DVD -R, DVD +R, DVD -RW, DVD +RW, Kodak billed- cd'er, SVCD og CD-R / CD-RW, der indeholder lydtitle som MP3, WMA og/eller JPEG-filer

Bemærkninger:

- Alt afhængig af apparatets eller selve CD-R/RW (eller DVD -R, DVD +R, DVD -RW, DVD +RW) diskens tilstand, kan visse CD-R/RW (eller DVD -R, DVD +R, DVD -RW, DVD +RW) ikke afspilles.
- Sæt ikke mærker eller mærkater på hverken overfladen eller undersiden af disken.
- Brug ikke diske med uregelmæssige former (som f.eks. hjerteformede eller ottekantede) da dette kan skade apparatet.

Bemærkninger om DVD'er og video-cd'er

Visse afspilningsfunktioner for DVD'er og video-cd'er kan være programmeret af softwareproducenten Dette apparat afspiller DVD'er og video-cd'ere efter det indhold, som producenten har designet, og derfor vil visse afspilningseffekter ikke være mulige eller andre funktioner vil være tilføjet.

Regionskode

Denne DVD/CD modtagerens er designet og produceret til afspilning af DVD-software med regionskode "2". Dette apparat kan kun afspille DVD-disks med mærket "2" eller "ALL".



Bemærkninger vedr. regionskoder

- De fleste DVD-disks har på omslaget en tydelig jordklode med et eller flere numre indeni. Dette nummer skal matche DVD/CD-afspillerens regionskode, ellers kan disken ikke afspilles.
- Hvis man prøver at afspille en DVD med en anden regionskode end afspillerens, vil meddelelsen "Check Regional Code" (kontroller regionskode) træde frem på skærmen.

Fremstillet under licens fra Dolby Laboratories. "Dolby", "Pro Logic" og det dobbelte D-symbol er varemærker, der tilhører Dolby Laboratories. Fortrolige ikke-offentliggjorte værker. Copyright 1992 -1997 Dolby Laboratories. Alle rettigheder forbeholdes.

Fremstillet under licens fra Digital Theater Systems, Inc., US pat. nr. 5,451,942; 5,956,674; 5,974,380; 5,978,762; 6,487,535 samt andre verdensomspændende patenter, der er udstedt og anmeldt. "DTS" og "DTS Digital Surround" er varemærker for Digital Theater Systems, Inc. Copyright 1996, 2003 Digital Theater Systems, Inc. Alle rettigheder forbeholdes.

Disk-relaterede udtryk

DVD \pm R / DVD \pm RW

DVD-R og DVD+R er to forskellige typer DVD-drev og -disks, som bruges til optagelse. Dette format gør det muligt at optage information på DVD-disken en enkelt gang. DVD +RW og DVD -RW er to standardtyper der kan overskrive data, dvs. at DVD-indholdet kan slettes og genindspilles. Enkelsidede disks kan rumme 4.38 GB, og dobbeltsidede disks kan rumme det dobbelte. Der findes ingen enkelt-sided dual-layer disk til optagelse.

VCD (video-cd)

En VCD indeholder op til 74 minutter (650 MB disk) eller 80 minutter (700 MB disk) MPEG-1 spillefilm med høj stereo kvalitet.

MPEG

MPEG er en international standard for video- og lyd-komprimering. MPEG-1 bruges til at indkode video til VCD og giver mulighed for multikanal surround sound-indkodning såsom PCM, Dolby Digital, DTS og MPEG lyd.

MP3

MP3 er et populært komprimerings format, som bruges til digitale lydfile, der ligger meget tæt på kvaliteten af en cd.

WMA

WMA er en Windows medielydfile. Et lydformat til indkodning/afkodning udviklet af Microsoft Corp.

JPEG

Joint Pictures Expert Group. JPEG er et komprimeret fil-format, der gør det muligt at gemme billeder uden farvebegrænsning.

DivX

DivX er navnet på et nyt revolutionerende video-codec, som er baseret på den nye MPEG-4-komprimeringsstandard for video.

Du kan afspille DivX-film med denne DVD/CD modtagerens.

PBC: Afspilningsstyring (kun video-cd)

Afspilningsstyring er kun tilgængelig for video cd (VCD) med diskformat version 2.0. PBC giver mulighed for at få adgang til systemet via menuer, søgefunktioner eller andre typiske computerlignende betjening. Yderligere kan stillbilleder med højopløsning afspilles, hvis de er på disken. Video-cd'er, som ikke er udstyret med PBC (version 1.1), betjenes på samme måde som lyd-cd'er.

Titel (kun DVD)

En titel er generelt en opdelt sektion af en DVD-disk. For eksempel kunne hovedindholdet være titel 1, et dokumentarprogram, som beskriver hvordan filmen er lavet, kunne være titel 2, og et interview med skuespillerne kunne være titel 3. Hver titel er tildelt et referencenummer, så den er nem at finde.

Kapitel (kun DVD)

Et kapitel er en del af en titel, såsom en scene i en film eller et enkelt interview ud af en række. Hvert kapitel er tildelt et kapitelnummer, så det ønskede kapitel nemt kan findes. Afhængig af disken vil kapitler måske ikke blive optaget.

Scene (VCD)

På en cd med PBC (afspilningsstyrings) -funktioner er billeder i bevægelse og stillbilleder delt op i sektioner, som kaldes "scener". Hver scene bliver vist i menuen og er tildelt et scenenummer, som gør det muligt at finde den ønskede scene. En scene er sammensat af et eller flere spor.

Spor

Et spor er et opdelt element af audiovisuel information, såsom et billede eller et lydspor til et specifikt sprog (DVD), eller et stykke musik fra en video eller en lyd-cd. Hvert spor er tildelt et spornummer, som gør det muligt at finde det ønskede spor. DVD-disks tillader ét video-spor (med adskillige vinkler) og flere lydspor.

Frontpanel

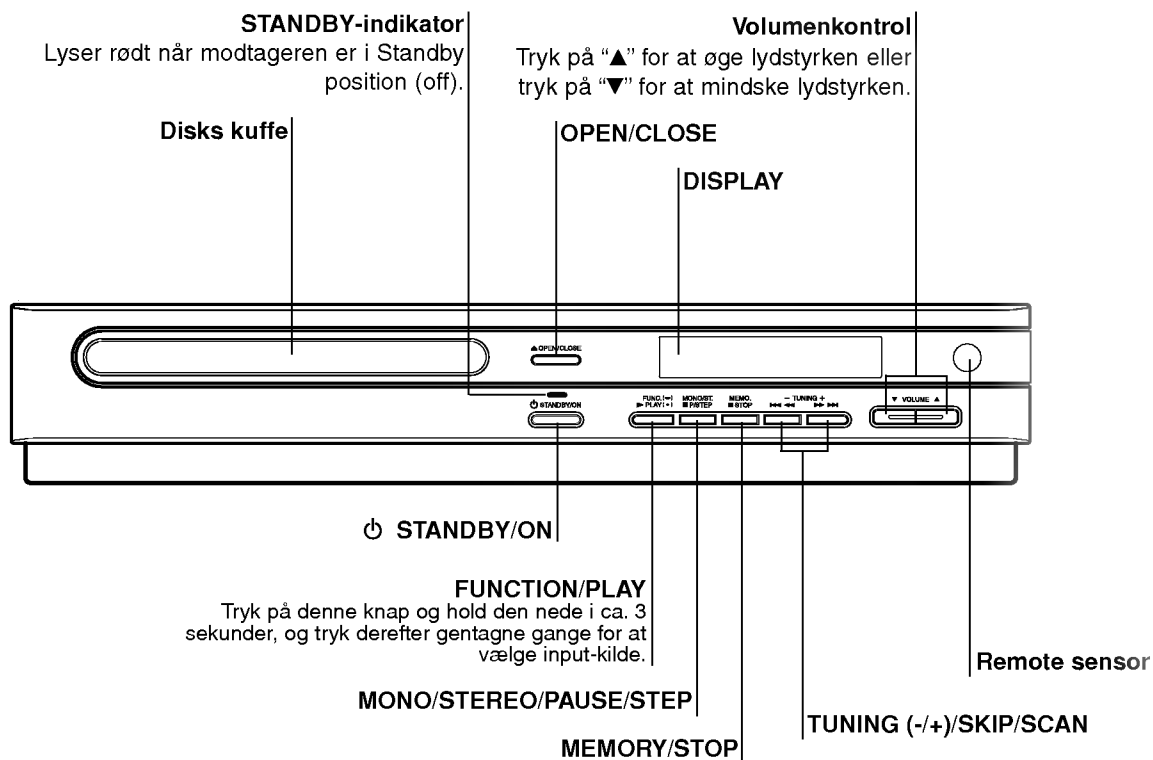

display

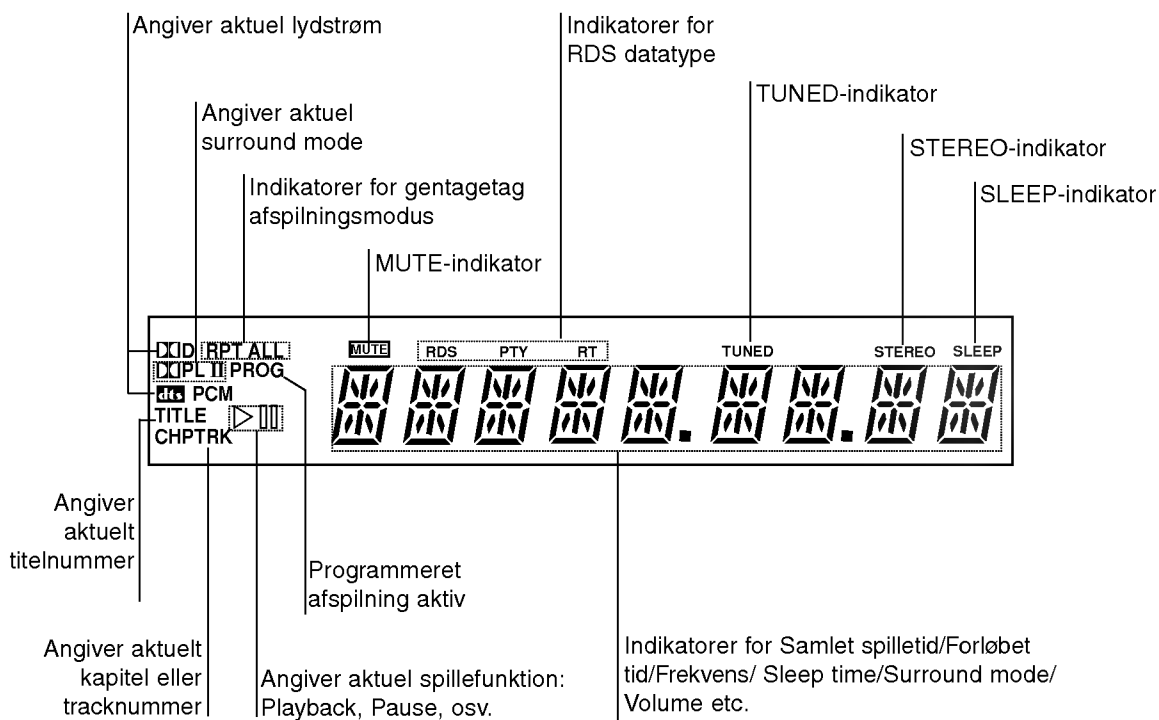

Fjernbetjening

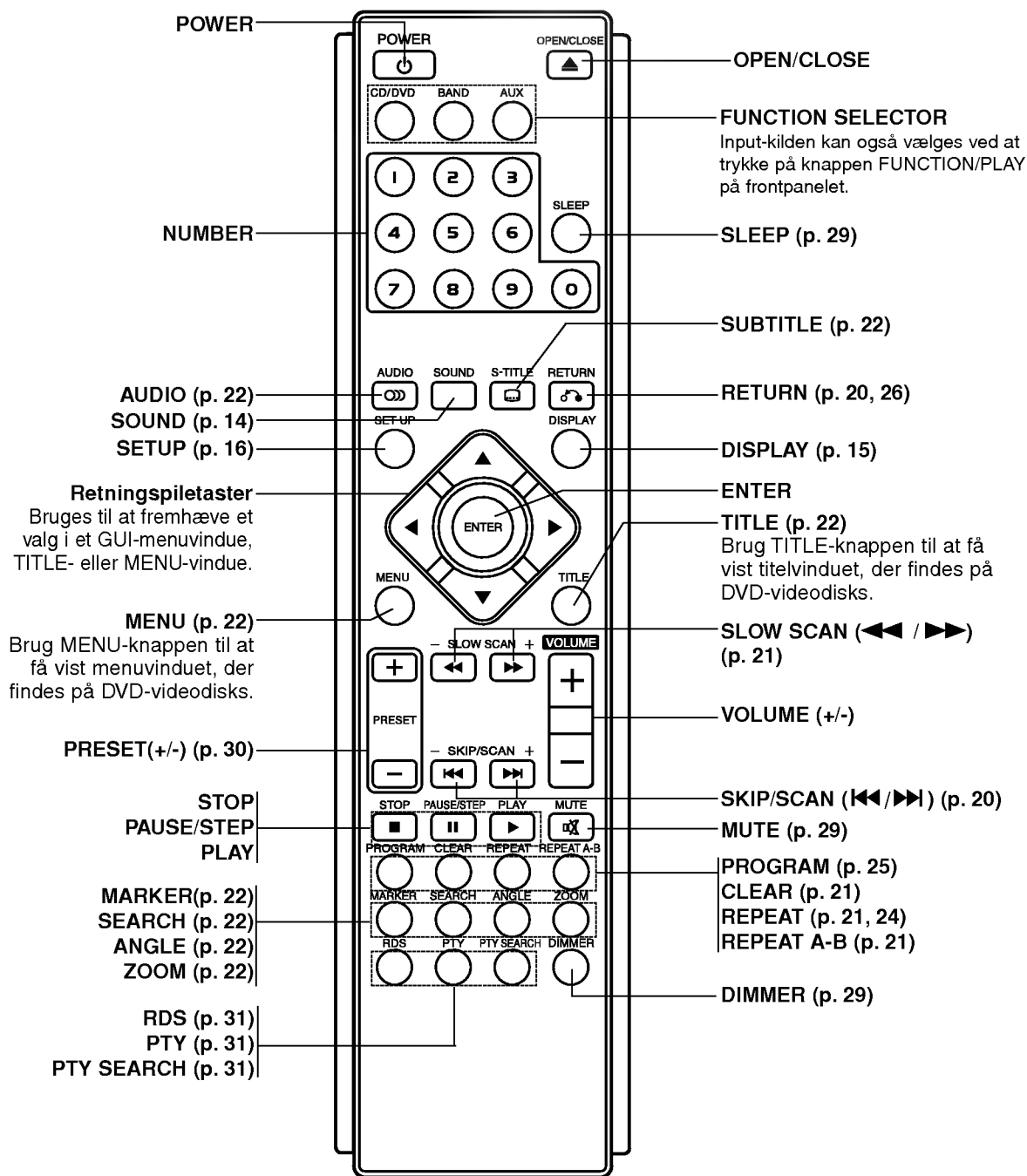

FJERNBETJENINGENS FUNKTIONSBOMRÅDE

Ret fjernbetjeningen mod føleren (remote sensor) og tryk på knapperne.

- **Afstand:** Ca. 6 m fra føleren
- **Vinke:** Ca. 30° i hver retning fra føleren

ISÆTTELSE AF BATTERIER I FJERNBETJENINGEN

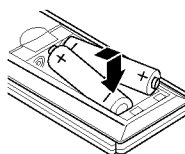

Afmonter batterilåget på bagsiden af fjernbetjeningen og sæt to R03 (str. AAA) batterier i med + og - lagt korrekt på linje.

⚠ Advarsel

Bland ikke gamle og nye batterier. Bland aldrig forskellige type batterier (standard, alkaliske, osv.).

Bagpanel

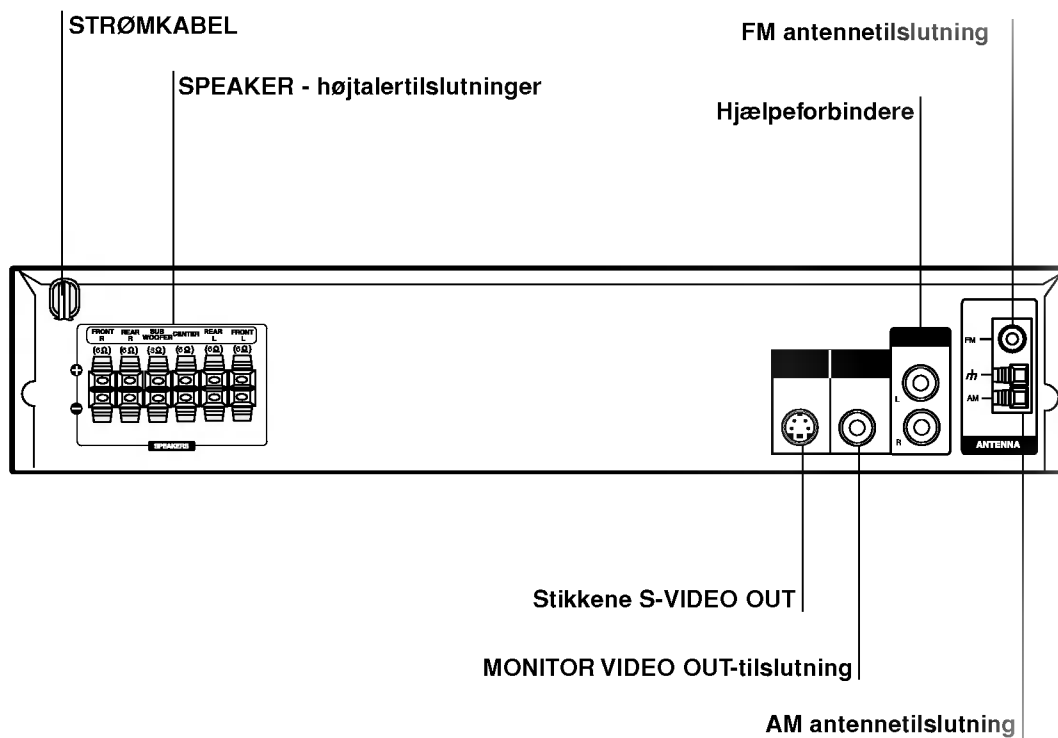

Rør ikke ved de indre stikben i stikkene på bagpanelet. Elektrostatisk udladning kan forårsage skade på apparatet.

Installering og opsætning

Tilslutning til et TV

Vælg en af følgende tilslutninger - hvilken afhænger af, hvilke muligheder der ligger i dit system.

Tips:

- Der findes forskellige måder at tilslutte DVD/CD modtagerens til dit TV eller andet udstyr, som du ønsker at koble til. Brug en af de tilslutningsmåder, der er beskrevet herunder.
- Brugsanvisningen til dit TV, din videooptager, dit stereoanlæg og eventuelle andre apparater beskriver, hvordan du bedst kobler dem til DVD-maskinen.

⚠ Advarsel

- Sørg for at DVD/CD modtagerens er koblet direkte til TV-apparatet. Vælg korrekt AV-indgang på TV'et.
- Tilslut ikke din DVD/CD modtagerens til fjernsynet via din VCR-videooptager. Kopieringsbeskyttelsen vil kunne forvrænge DVD-billedet.

Videotilslutning

Tilslut kontakten MONITOR UD på DVD/CD modtagerens til videoindgangskontakten på fjernsynsapparatet med videokablet (V) (medfølger).

S-VIDEO-tilslutning

Tilslut kontakten S-VIDEO UD på DVD/CD modtagerens til videoindgangskontakten på fjernsynsapparatet med S-videokablet (S) (ekstraudstyr).

Tips:

Hvis du vil koble DVD/CD-maskinen til et fjernsyn med SCART-kontakt, skal du bruge SCART-RCA-adapteren (T), som følger med.

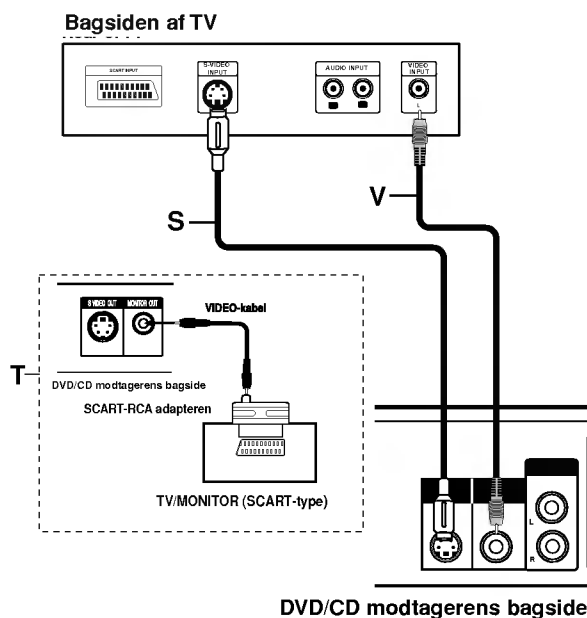

Tilslutning til eksternt udstyr

Tilslutning

Tilslut AUX IN (L/R) jacks på DVD/CD modtageren til AUDIO OUT (L/R) jacks på VCR'en, LD modtageren etc. ved hjælp af lyd-kablerne.

Tip:

Tryk på AUX på fjernbetjeningen for at vælge input til disse jacks.

AUX fremkommer på displayet.

Bagsiden af videobåndoptager
(eller LD afspiller, etc.)

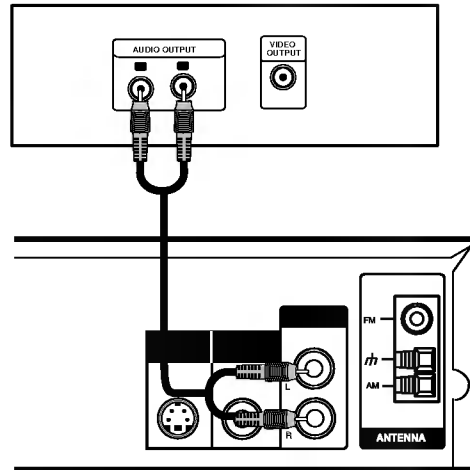

Antennetilslutninger

Tilslut de medfølgende FM/AM antenner for at lytte til radioen.

- Tilslut AM sløjfeantennen til AM antenntilslutningen.
- Tilslut FM antenneledningen til FM antenneforbinderen.

Bemærkninger

- For at forhindre opsamling af støj, hold AM sløjfeantennen væk fra DVD/CD-modtagerens og andre komponenter.
- Sørg for at strække FM ledningsantennen helt ud.
- Efter FM ledningsantennen er tilsluttet, hold den så vandret som det er muligt.

AM sløjfeantenne (medfølger)

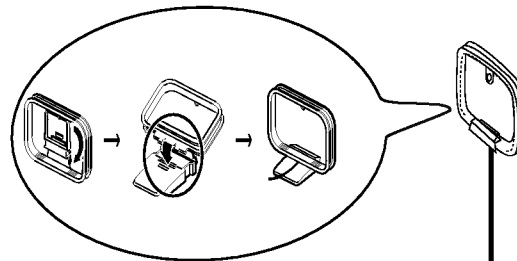

FM ledningsantenne (medfølger)

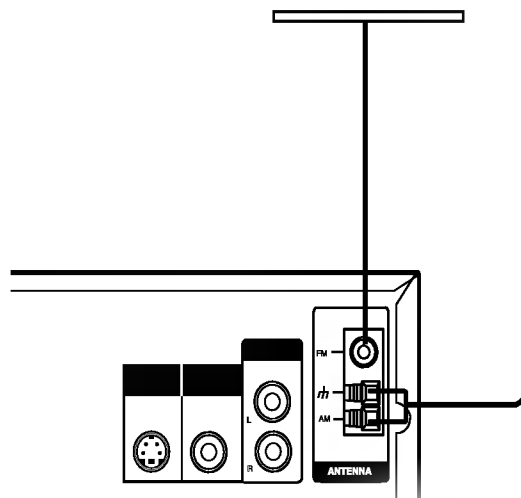

Tilslutninger af højttalersystem

Tilslut højttalerne ved hjælp af de medleverede højttaler-ledninger ved at matche farverne på terminalerne med ledningernes farver. For at få den bedst mulige surround lyd skal højttalernes parametre justeres (afstand, niveau, etc.).

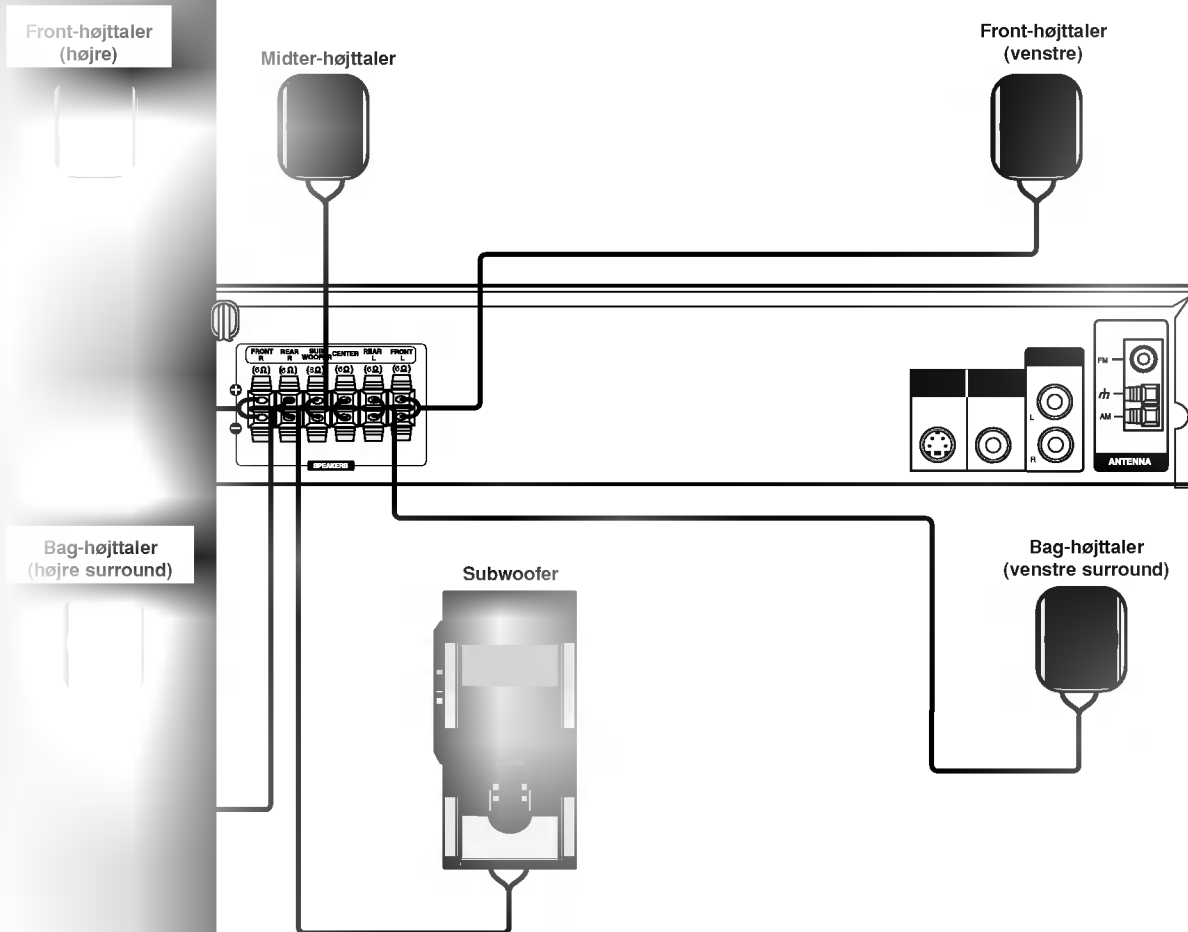

Bemærkninger

- Sørg for at matche højttalerledningen med de rette ender på komponenterne: + til + og – til –. Hvis ledningerne vendes modsat, vil lyden blive fordrejet og mangle bund.
- Hvis du bruger fronthøjttalerne med en lav maksimal indgangskapacitet, skal du indstille lyden omhyggeligt for at undgå en overdreven effekt på højttalerne.

Placering af højttalerne

I tilfælde af normal placering skal du bruge de 6 højttalere (2 fronthøjttalere, 1 midterhøjttaler, 2 baghøjttalere og 1 subwoofer). Hvis du vil spille ekstra udmærket baslyd, DTS digital surround eller Dolby Digital surround, bør du tilslutte en subwoofer.

- **Fronthøjttalere**

I forhold til din lytteposition skal du placere højttalerne i lige stor afstand. Og ved hjælp af hørepositionen skal du sætte intervallet mellem højttalerne til 45 grader-

- **Midterhøjttaler**

Det ideelle er at stille midterhøjttalerne og fronthøjttalerne i samme højde. Men normalt skal den placeres over eller under fjernsynet.

- **Baghøjttalere**

Placeres til højre og venstre bag ved lytteområdet. Disse højttalere skaber lyd bevægelse og atmosfære krævet for surround lyd playback. For at få det bedste resultat skal du ikke installere baghøjttalerne alt for langt bag ved lyttepositionen, og de skal installeres i omtrent samme højde som lytterens ører. Det er også effektivt at rette baghøjttalerne mod en væg eller et loft for at sprede lyden endnu mere.

Hvis det drejer sig om et mindre rum, hvor publikum er tæt ved bagvæggen, skal du placere baghøjttalerne over for hinanden og placere dem 60-90 cm højere end lytterens ører.

- **Subwoofer**

Kan placeres overalt i front position.

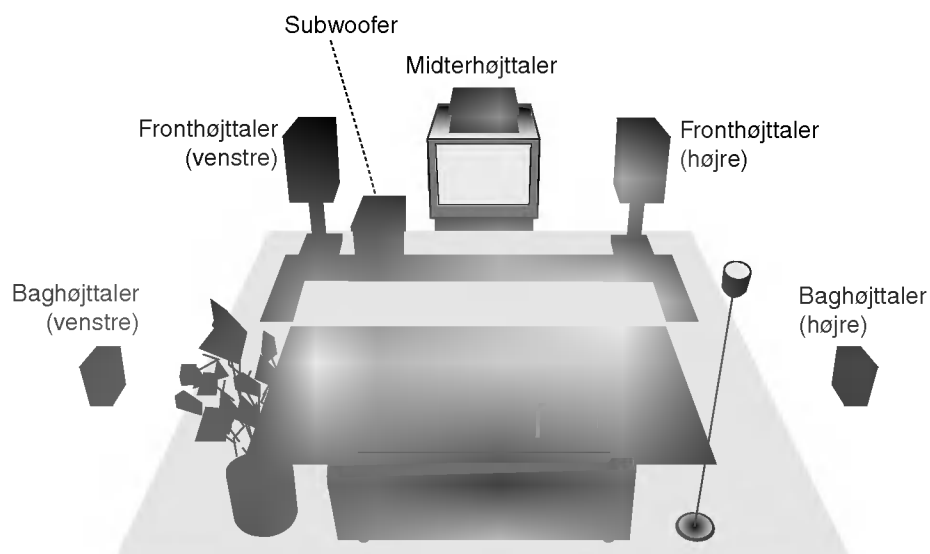

Eksempel på placering af højttalerne

Miniglossar for lydstrøm & surround mode

dts

Lader dig lytte til 5.1 (eller 6) separate kanaler med digital lyd av høj kvalitet fra DTS-programkilder som skiver eller plader, DVD-plader og CD'ere, osv. DTS Digital Surround leverer indtil 6 kanaler med transparent lyd (hvilket vil sige, at den er identisk med originallyden) og giver en enestående klarhed i et lydfelt på hele 360 grader. "DTS" er et varemærke, der tilhører DTS Technology, LLC. Produceret på licens fra DTS Technology, LLC.

DIGITAL

Formatet Dolby Digital Surround giver dig mulighed for at nyde indtil 5.1 kanaler digital surround-lyd fra en Dolby Digital programkilde. Hvis du spiller DVD-plader mærket "Dolby Digital", kan du opnå endnu bedre lyd kvalitet, større rumlig nøjagtighed og bedre dynamik.

PRO LOGIC

Brug denne funktion, når du modtageren film eller Dolby Digital 2 kanal med mærket "Dolby Digital". Med denne funktion får du effekten af at være i en biograf eller til en live koncert - en effekt med en intensitet, som kun kan opnås gennem DOLBY PRO LOGIC SURROUND. Effekten af lydbilledet flyttes frem/tilbage/til venstre/ til højre, samt følelsen af fast position i lydbilledet, er meget klarere og meget mere dynamisk end tidligere.

PRO LOGIC (II)

Dolby Pro Logic II giver fem udgangskanaler med fuld båndbredde fra lydkilder med to kanaler. Dette gøres ved hjælp av en avanceret, meget ren matrix-surround-dekoder, som fremhæver den oprindelige optagelses rumlige egenskaber, uden at der tilføjes nye lyde eller klangfarver.

FILMMODUS:

Filmodus bruges til TV-programmer i stereo og alle programmer, som er kodet i Dolby Surround. Resultatet er en forbedret lydfeltretning, der nærmer sig kvaliteten på lyd fra 5.1 separate kanaler.

BYPASS

Software med surround-lydsignaler for flere kanaler placeres efter indspilningsmetode.

Lydmodus

Du kan opleve surround-lyd ved simpelthen at vælge et af de forhåndsprogrammerede lydfelter og benytte det til programmet, du vil lytte til.

Hver gang du trykker på knappen **SOUND**, ændres lydtilstanden i følgende rækkefølge:

BYPASS → STUDIO → CLUB → HALL →
THEATER 1 → CHURCH → PLII MOVIE ...

(Denne funktion fås kun for 2-kanals tilstand)

Når du har lagt en DVD-plade ind.

Du kan ændre DVD'ens lydmodus (Dolby Digital, DTS, PRO LOGIC, osv.) ved under modtageren at trykke på lydknappen "AUDIO" på fjernbetjeningen.

Selv om DVD'ens indhold varierer fra plade til plade, kan det følgende forklare, hvad der grundlæggende sker, når denne funktion bruges. Hver gang du trykker på **AUDIO**-knappen, ændres DVD'ens lydmodus i nedenstående rækkefølge:



Nyttige oplysninger

- DVD/CD modtagerens husker de sidste modusindstillinger for hver kilde individuelt.
- Du kan identificere programmet indkodningsformat ved at se på forpakningen.
 - Dolby Digital-plader er mærket med logoen .
 - Dolby Surround-kodede programmer er mærket med logoen .
 - DTS Digital Surround-plader er mærket med DTS.

Visning på skærmen







Den generelle afspilningsstatus kan vises på tv-skærmen. Visse valgmuligheder kan ændres ved brug af menuen. For at se visning på skærmen:

1. Tryk på DISPLAY (vis) under afspilningen.
2. Tryk på ▲ / ▼ for at vælge et punkt. Det valgte punkt bliver markeret.
3. Tryk på ◀ / ▶ for at ændre indstillingen. Man kan eventuelt også bruge talknappen (f.eks. til at indtaste titelnummeret). Ved visse funktioner trykkes på ENTER for at udføre indstillingen.







Bemærkninger:

- Visse disks vil ikke have alle de egenskaber, der er vist herunder.
- Hvis der ikke bliver trykket på en knap inden 10 sekunder, vil visning på skærmen forsvinde.



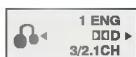

Ikoner til midlertidigt feedback

-  Gentag en titel
-  Gentag en sekvens
-  Indtast markør
-  Menuen Marker Search
-  Genoptag afspilning fra dette punkt
-  Denne mulighed er ikke tilladt eller er ikke til rådighed

Eksempel: Visning på skærmen under afspilning af en DVD

Emner	Valgmetode
Titelnummer 	◀ / ▶, Numre ENTER
Kapitelnummer 	◀ / ▶, Numre ENTER
Tidssøgning 	Numre ENTER
Lydspor med sprog og Digital Audio Output (digital lydudgangs) indstilling 	◀ / ▶ eller AUDIO
Sprog for undertekster 	◀ / ▶ eller SUBTITLE
Vinkel 	◀ / ▶ eller ANGLE
Lyd 	◀ / ▶

Eksempel: Visning på skærmen under afspilning af en VCD

Emner	Valgmetode
Spornummer (eller PBC modus) 	◀ / ▶, Numre ENTER
Tidspunkt 	Numre ENTER
Audiokanal 	◀ / ▶ eller AUDIO
Lydstyrke 	◀ / ▶

Oprindelige indstillinger

Ved at bruge indstillingsmenuen, kan man lave forskellige justeringer af f.eks. billede og lyd. Man kan også vælge, hvilket sprog undertekster og indstillingsmenuen skal have. For mere information om alle mulighederne i indstillingsmenuen, se side 16 til 19.

For at vise og forlade menuen:

Tryk på SETUP for at vise menuen. Et tryk mere på SETUP fører tilbage til den oprindelige skærm.

Gå til det næste niveau:

Tryk på ► på fjernbetjeningen.

Gå til forrige niveau:

Tryk på ◀ på fjernbetjeningen.

Generelle funktioner

1. Tryk på SETUP. Indstillingsmenuen vil komme frem.
2. Brug ▲ / ▼ til at vælge den ønskede funktion, tryk herefter på ► for at fortsætte til andet niveau. Skærmen vil vise den nuværende indstilling for det valgte punkt samt alternativ(e) indstilling(er).
3. Brug ▲ / ▼ til at vælge den anden ønskede funktion, tryk herefter på ► for at fortsætte til tredje niveau.
4. Brug ▲ / ▼ til at vælge den ønskede opsætning, tryk herefter på ENTER for at bekræfte valget. Visse valgmuligheder kræver yderligere input.
5. Tryk på SETUP, RETURN eller PLAY for at forlade indstillingsmenuen.

LANGUAGE



OSD

Vælg et sprog til indstillingsmenuen og til visning på skærmen.

Disc Audio / Subtitle / Menu

Vælg det foretrukne sprog for lydsporet, (disk-audio) undertekster og diskmenuen.

Original: Refererer til det originale sprog, som disken blev optaget på.

Other (Andre) : For at vælge et andet sprog benyttes nummerknapperne til at indtaste det passende firecifrede tal i henhold til sprogkodelisten på side 32. Tryk på CLEAR, Hvis du indtaster en forkert sprogkode.

DISPLAY

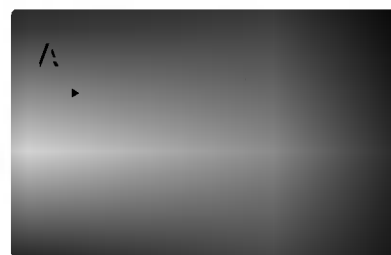

TV Aspect (TV skærmformat)

4:3: Vælges når et almindeligt 4:3-tv er tilsluttet.

16:9: Vælges når et Widescreen 16:9-tv er tilsluttet.

Display Mode (Skærmmodus)

Skærmindstillingen virker kun, når skærmformat for tv'et er sat til "4:3".

Letterbox: Viser et bredt billede, med sorte striber foroven og forneden på skærmen.

Panscan: Viser automatisk det brede billede på hele skærmen og skærer sorte striber og forvrængninger af.

AUDIO

Hver DVD-disk har mange forskellige muligheder for lydudgang. Indstil afspillerens AUDIO (lyd) valgmuligheder, så de svarer til det lydanlæg, der anvendes.

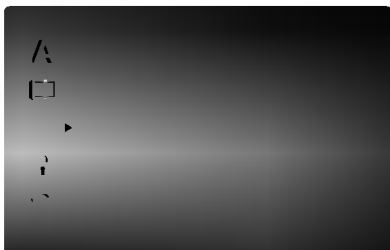

5.1 Indstilling af højttaler

Vælg højttalerindstillinger, herunder volume balance og delay time, eller test højttalerindstillingerne. Højttalerindstillingerne fungerer kun på det analoge Multi-Channel Output. (Se "Højttalerindstillinger", side 19.)

Kontrol af dynamikområdet (DRC)

Med DVD formatet kan du lytte til et programs lydspor i den mest akkurate og realistiske gengivelse muligt takket være digital lydteknologi. Det er dog muligt, at du ønsker at komprimere dynamikområdet imodtageren audio output (forskellen mellem de kraftigste og de svageste lyde). Du vil da kunne lytte til en film på lavere lydstyrke, uden at lydkvaliteten forringes. Indstil DRC på On for at opnå denne effekt.

Vocal (karaokefunktion)

Indstil kun Vocal på On når en flerkanals-karaoke DVD afspilles. Karaokekanalerne på disken vil blive mixet til normal stereolyd.

LOCK (FORÆLDREKONTROL)

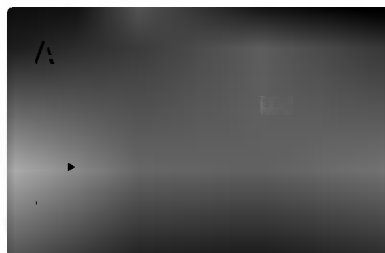

Rating (Bedømmelse af uegnede scener for børn)

Visse film indeholder scener, der kan være uegnede for børn. Mange af disse disks indeholder information om forældrekontrol, der gælder hele disken eller bestemte scener på disken. Film og scener er bedømt på en skala fra 1-8, alt afhængigt af det enkelte land. Nogle disks tilbyder alternativt mere egnede scener.

Forældrekontrollen giver mulighed for at blokere adgang til scener, der ligger under den bedømmelse der indsættes, og hermed kan man forhindre, at børn har adgang til at se materiale, der anses for upassende.

1. Vælg "Rating" på menuen LOCK (lås-menuen) og tryk herefter på ►.
2. For at få adgang til funktionerne Rating, Password og Country Code, skal den 4-cifrede sikkerhedskode indtastes. Hvis du endnu ikke har indtastet en sikkerhedskode, vil du blive opfordret til at gøre det.

Indtast en 4-cifret kode og tryk på ENTER. Indtast nummeret igen og tryk på ENTER for at bekræfte indtastningen. Tryk på CLEAR, hvis du laver en fejl, inden du trykker på ENTER, .
3. Vælg en bedømmelse fra 1 til 8 ved brug af ▲ / ▼ knapperne.

Rating (Bedømmelse) fra 1-8: Bedømmelse et (1) er den mest begrænsende og bedømmelse otte (8) er den mindst begrænsende.

Unlock (Lås op)

Hvis du vælger "Unlock", vil forældrekontrollen ikke længere være aktiveret og disken vil blive afspillet uden begrænsninger.

Bemærk:

Hvis en bedømmelse indstilles for afspilleren, vil alle disk-scener med samme bedømmelse eller lavere blive afspillet. Scener med en højere bedømmelse bliver ikke afspillet, medmindre der findes en alternativ disk-scene. Den alternative scene skal have en lignende eller lavere bedømmelse. Hvis der ikke findes en passende alternativ scene, vil afspilningen blive stoppet. For at kunne afspille disken skal den 4-cifrede kode indtastes eller bedømmelsen ændres.

4. Tryk på ENTER for at bekræfte den valgte bedømmelse og tryk herefter på SETUP for at forlade menuen.

5.1 Indstilling af højttalere

Dette afsnit indeholder vigtig reference-information, som skal hjælpe med at indstille DVD-afspilleren.

Indstilling af højttalere

Indstil den indbyggede 5.1 kanal surround dekode.

1. Tryk på SETUP (indstillinger). Setup-menuen træder frem.
2. Anvend ▲ / ▼ for at vælge AUDIO (lyd) og tryk derefter på ► for at gå til andet niveau.
3. Anvend ▲ / ▼ for at vælge "Speaker setup" (højttalerindstilling) og tryk derefter på ► for at gå til tredje niveau. "Select" er markeret.
4. Tryk på ENTER, og indstillingsmenuen for 5.1-højttalere træder frem.
5. Brug ◀ / ▶ for at vælge den ønskede højttaler.

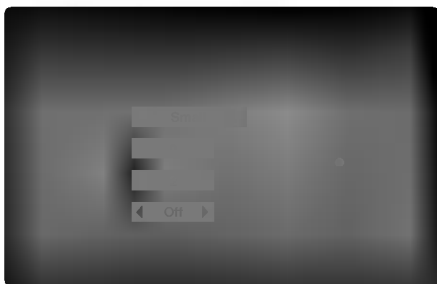

6. Juster valgmulighederne ved at bruge knapperne ▲ / ▼ / ◀ / ▶.
7. Tryk på ENTER for at bekræfte indtastningen. Hermed vendes der tilbage til den foregående menu.

Højttalervalg

Vælg den højttaler, du ønsker at justere. (Front speakers (left) (= forsidehøjttaler, venstre), Center speakers (=central højttaler), Front speakers (Right) (= forsidehøjttaler, højre), Rear speakers (Right) (= bagsidehøjttaler, højre), Rear speakers (left) (= bagsidehøjttaler, venstre) eller Subwoofer).

Bemærk:

Visse højttaler indstillinger er forbudt af Dolby Digital licensaftalen.

Størrelse

Da højttalerindstillingerne er faste, kan du ikke ændre indstillingerne.

Volume

Tryk på ◀ / ▶ for at justere den valgte højttalers udgangsniveau. (-5dB ~ + 5dB).

Afstand

Hvis du har forbundet højttalere til DVD-afspilleren, vil det at indstille "Distance" (afstanden) fortælle højttalerne, hvor langt lyden skal bevæge sig til aflytningspunktet. Dette gør det muligt for lyden fra hver enkelt højttaler at nå lytteren på samme tid. Tryk på ◀ / ▶ for at justere "distance" for den valgte højttaler.

Bemærk:

Du kan kun indstille afstanden for midterste og bagerste højttalere (venstre og højre).

Afprøvning

Tryk på ◀ / ▶ for at afprøve signalet fra hver højttaler. Juster lydstyrken, så den passer sammen med lydstyrken i de prøvesignaler, der ligger i systemets hukommelse.

Front Left (L) (Forside, venstre) → Center (Central) → Front Right (R) (Forside, højre) → Rear Right (R) (Bagside, højre) → Rear Left (L) (Bagside, venstre) → Subwoofer

Betjening

Afspilning af en DVD eller video-cd

Afspilnings-indstillinger

1. Tryk på OPEN/CLOSE for at åbne disk-bakken og for at indsætte den valgte disk i bakken med afspilningssiden nedad.
2. Tryk på OPEN/CLOSE for at lukke bakken. Afspilningen vil da starte automatisk. Hvis afspilningen ikke starter, trykkes på PLAY.

I visse tilfælde kan diskmenuen komme til syne i stedet.

DVD

Brug knapperne ◀ ▶ ▲ ▼ til at vælge den titel/det kapitel, du ønsker at se. Tryk herefter på ENTER for at starte afspilningen.

Tryk TITLE eller MENU for at vende tilbage til menudispayet.

VCD

Brug talknapperne til at vælge det spor, du ønsker at se, og tryk på RETURN for at vende tilbage til menuskærmen. Menu-indstillinger og betjeningsprocedurer kan variere. Følg instruktionerne på hver enkel skærmmenu. Du kan også indstille PBC til Off (Se "PBC" på side 18).

Bemærkninger:

- Hvis forældrekontrol er indstillet og disken ikke opfylder den fastsatte bedømmelse, skal kodeordet indtastes. (Se "Lock" (Lås) på side 17).
- DVD-disks kan have en regionskode. Denne afspiller kan ikke afspille disks, der ikke har samme regionskode som afspilleren. Denne afspiller har regionskode 2 (to).

Generelle funktioner

Bemærk:

Hvis ikke andet er nævnt, foretages alle beskrevne handlinger med fjernbetjeningen. Visse funktioner kan også være til stede i indstillingsmenuen.

Sådan flytter man til an anden TITEL **DVD**

Når en disk har mere end én titel/gruppe, kan man gå til en ny titel. Tryk på DISPLAY, mens afspilningen er stoppet, og tryk det passende nummer (0-9) eller brug ◀ / ▶ for at gå til en ny titel. Alle titler kan afspilles ved at indtaste titlens nummer, mens afspilningen er stoppet.

GA TIL ET NYT KAPITEL/NUMMER

DVD VCD DivX

Når en disks titel har mere end ét kapitel, eller en disk har mere end ét spor, kan man gå til et nyt kapitel/spor ved at gøre følgende:

- Tryk på SKIP ◀◀ eller ▶▶ under afspilningen for at vælge det næste kapitel/spor, eller for at gå tilbage til starten af det nuværende kapitel/spor.
- Tryk på SKIP ◀◀ hurtigt to gange for at gå tilbage til det forrige kapitel/spor.
- For at gå direkte til et hvilket som helst kapitel under DVD-afspilningen trykkes på DISPLAY og på ▲ / ▼ for at vælge kapitel/spor-ikonet. Indtast herefter et kapitel-/spornummer eller brug ◀ / ▶.

Søg **DVD VCD DivX**

1. Tryk på SKIP/SCAN ◀◀ eller ▶▶ i ca. 2 sekunder under afspilning.
Modtageren indstilles til søgning (search mode)
2. Tryk og hold gentagne gange på SKIP/SCAN ◀◀ eller ▶▶ for at vælge ønsket hastighed:
DVD ; X2, X4, X8, X16 eller X100
Video-cd, DivX disc ; X2, X4, X8, X16
3. Tryk på PLAY for at forlade tilstanden SEARCH.

For at skifte lydkanal **VCD**

Tryk gentagne gange på AUDIO under afspilningen for at høre de forskellige kanaler (Stereo, Venstre eller Højre).

Stillbillede og billede-for-billede-afspilning **DVD** **VCD** **DivX**

1. Tryk på PAUSE/STEP på fjernbetjeningen under afspilningen. Bevæg billedet frem et ad gangen ved at trykke på PAUSE/STEP gentagne gange.
2. Tryk på PLAY for at forlade tilstanden for stillbillede.

SLOW SCAN **DVD** **VCD**

1. Tryk på SLOW SCAN - ◀◀ eller ▶▶ + afspilning. Modtageren indstiller sig til slowmotion (slow mode).
2. brug SLOW SCAN - ◀◀ eller ▶▶ + for at vælge den ønskede hastighed: ◀◀ 1/2, ◀◀ 1/4, ◀◀ 1/8, ◀◀ 1/16 (baglæns), eller ▶▶ 1/2, ▶▶ 1/4, ▶▶ 1/8, ▶▶ 1/16 (forlæns).

Hastigheden for langsom afspilning ændres med en DivX-disk og en Video CD: ▶▶ 1/2, ▶▶ 1/4, ▶▶ 1/8, eller ▶▶ 1/16 (frem).

3. For at komme tilbage til normal afspilning skal du trykke på PLAY (▶).

Bemærk

- Baglæns afspilning i slowmotion er ikke muligt i forbindelse med Video CD'er.

Gentag A-B **DVD** **VCD**

Bruges til at gentage en sekvens.

1. Tryk på REPEAT A-B ved det valgte startpunkt. "A-" vises kort på tv-skærmen.
2. Tryk igen på REPEAT A-B ved det valgte slutpunkt. "A-B" dukker kort op på tv-skærmen og gentagelsen af den ønskede sekvens begynder.
3. Tryk igen på REPEAT A-B for at annullere.

Gentag **DVD** **VCD** **DivX**

Du kan afspille en titel/kapitel/spor/alle/gruppe på en disk. Tryk på REPEAT under afspilningen for at vælge den ønskede indstilling for gentage-funktionen.

DVD-video-disks - Gentag kapitel/titel/Off

- Kapitel: gentager det nuværende kapitel.
- Titel: gentager den nuværende titel.
- Off: afspiller ikke gentagne gange.

Video CD'er, DivX-diske - Gentagelse af spor/alle/fra

- Spor: gentager nuværende spor.
- All: gentager alle spor på en disk.
- Off: afspiller ikke gentagne gange.

Notes:

- På en video-cd med PBC skal PBC indstilles til Off i indstillings-menuen for at gentage-funktionen kan bruges (Se "PBC" på side 18).
- Hvis der trykkes en enkelt gang på SKIP (▶▶) under afspilningen af gentag kapitel (spor), stopper gentagelsen af afspilningen.

Tidssøgning **DVD** **VCD**

For at starte afspilning på et vilkårligt tidspunkt på disken:

1. Tryk på DISPLAY under afspilning. Tidssøgningskassen viser den forløbne afspilningstid.
2. Tryk på ▲ / ▼ for at vælge ikonet for tidsur, og "-:--:--" fremkommer.
3. Indtast den ønskede starttid i timer, minutter og sekunder fra venstre til højre. Hvis du indtaster forkerte tal, tryk på CLEAR for at fjerne de indtastede tal. Indtast så de korrekte tal.
4. Tryk på ENTER for at bekræfte. Afspilningen starter fra det valgte tidspunkt.

Notes:

- På en video-cd med PBC skal PBC indstilles til Off i indstillings-menuen for at Tidssøgning kan bruges (Se "PBC" på side 18).

ZOOM

Brug zoomknappen til at forstørre videobilledet.

1. Tryk på ZOOM under afspilning eller ved et fastbillede for at aktivere zoomfunktionen. Til højre, i bunden af billedet vil en firkantet ramme dukke kort op.
2. Hvert tryk på ZOOM-knappen ændrer tv-skærmen i følgende rækkefølge: 100% størrelse → 400% størrelse → 800% størrelse → 1600% størrelse → 100% størrelse.
3. Brug knapperne ◀ ▶ ▲ ▼ til at bevæge dig gennem det forstørrede billede.

Bemærkninger:

- Zoom virker muligvis ikke på visse DVD-disks.

For at markere en søgning **DVD** **VCD**

For at indtaste en markering

Du kan starte afspilningen fra op til ni punkter som bliver husket. For at indtaste en markering, tryk på MARKER ved det ønskede punkt på disken. Markerikonet vil kort dukke op på skærmen. Gentag for at indtaste op til ni markeringer.

For at genkalde eller slette en markeret scene

1. Tryk på SEARCH under afspilningen af disken. Menuen "Marker Search" vil træde frem på skærmen.
2. Tryk på ◀ / ▶ inden 10 sekunder for at vælge et markeret nummer, som du ønsker at fremkalde på ny eller slette.
3. Tryk på ENTER og afspilningen vil starte fra den markerede scene. Eller tryk på CLEAR for at slette det markerede nummer fra listen.
4. De kan afspille enhver markering ved at indtaste nummeret i menuen "Marker en søgning".

PAUSE **DVD** **VCD** **DivX**

1. Tryk på PAUSE/STEP under afspilningen.
2. For at vende tilbage til afspilningen trykkes på PLAY.

Specielle DVD-funktioner

For at se indholdet af DVD-disken: Menuer

DVD-disks kan tilbyde menuer, der giver adgang til specielle funktioner. Tryk på DVD MENU for at bruge disk-menuen. Indtast det tilsvarende nummer eller brug knapperne ◀ ▶ ▲ ▼ til at markere valget. Tryk herefter på ENTER.

Titelmenu **DVD**

1. Tryk på TITLE. Hvis den nuværende titel har en menu, vil menuen træde frem på skærmen. Ellers vil diskmenuen måske træde frem.
2. Menuen tilbyder funktioner såsom kameravinkel, valg af sprog og undertekster og kapitler til titlen.
3. Tryk på TITLE for at forlade menuen.

Diskmenu **DVD**

Tryk på MENU og diskmenuen vil blive vist. Tryk igen på MENU for at forlade menuen.

Kameravinkel **DVD**

Hvis disken har scener, der er optaget med forskellige kamera-vinkler, kan man skifte til en anden kameravinkel under afspilningen. Tryk på ANGLE gentagne gange under afspilningen for at vælge den ønskede vinkel. Bemærk, at nummeret på den nuværende vinkel træder frem på skærmen.

Tip:

Vinkelindikatoren vil blinke på tv-skærmen under afspilningen af scener, der er optaget med en anden vinkel, for at vise at det er muligt at skifte vinkel.

For at ændre sprog **DVD**

Tryk gentagne gange på AUDIO under afspilningen for at høre de forskellige sprog eller lydspor.

Undertekster **DVD** **DivX**

Tryk gentagne gange på S-TITLE under afspilningen for at se de forskellige undertekster.

Bemærkninger:

- DivX-filens undertitelfil vises kun i formatet smi, srt og sub.
- Hvis der ingen oplysninger er, eller der er en kode, som ikke kan læses i DivX-filen, vises "1/1" osv.

Afspil en lyd-cd eller en MP3/WMA-disk

DVD/CD-afspilleren kan afspille MP3/WMA-formaterede optagelser på cd-rom, cd-r eller cd-rw-disks.

Lyd-cd

Når der indsættes en lyd-cd, vil en menu træde frem på skærmen. Tryk på ▲ / ▼ for at vælge et nummer og tryk herefter på PLAY eller ENTER og afspilningen vil starte.



MP3 / WMA

1. Tryk på ▲ / ▼ for at vælge en mappe og tryk på ENTER for at se indholdet af denne mappe.
2. Tryk på ▲ / ▼ for at vælge et nummer og tryk herefter på PLAY eller ENTER. Afspilningen vil starte.

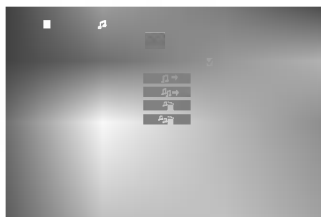

Tip:

- Hvis du befinder dig i MP3-/WMA-fil-listen og ønsker at vende tilbage til mappelisten, så brug knapperne ▲ / ▼ for at markere og tryk  på ENTER.
- På en blandet cd med både MP3-/WMA-filer og JPEG-filer, kan man skifte mellem MP3/WMA- og JPEG-menuen. Brug derefter ◀ / ▶ til at vælge MP3/WMA eller JPEG og tryk på ENTER.

MP3/WMA-disk-kompatibilitet med denne afspiller er begrænset på følgende måde:

- Samplingsfrekvens: inden for 32-48 kHz (MP3), under 24-48kHz (WMA)
- Bitrate: inden for 32 - 320 kbps (MP3), 40 - 192 kbps (WMA)
- Denne afspiller kan ikke læse en MP3/WMA-fil, der har et andet filtypenavn end "MP3/WMA".
- Cd-r ydre format bør være ISO 9660
- Hvis der optages MP3/WMA-filer ved brug af software, der ikke kan lave et filsystem (f.eks. Direct-cd), er det ikke muligt at afspille MP3/WMA-filer. Vi anbefaler brug af Easy-CD Creator, som opretter et ISO 9660 fil-system.
- Fil-navne bør have maksimum 8 bogstaver og skal omfatte et.mp3 eller.wma-filtupenavn.
- De bør ikke indeholde specielle tegn som / ? * : " < > | etc.
- Det totale antal filer på disken bør være mindre end 999.

Denne DVD/CD modtagerensr kræver at disks og optagelser opfylder visse tekniske standarder, for at kunne opnå en optimal afspilning. Fabriksproducerede DVD'er bliver automatisk indstillet til disse standarder. Der findes mange slags diskformater til optagelse (inkl. cd-r med MP3- eller WMA-filer) og disse skal opfylde visse krav (se ovenfor) for at sikre en kompatibel afspilning.

Brugere bør bemærke, at der kræves tilladelse for at kunne downloade MP3/WMA-filer og musik fra internettet. Vores firma har ikke rettigheder til at give denne tilladelse. Tilladelsen bør altid søges hos den ophavsretshavende.

Lyd-cd og MP3/WMA-diskfunktioner

Pause **CD** **MP3** **WMA**

1. Tryk på PAUSE/STEP under afspilningen.
2. For at vende tilbage til afspilningen trykkes på PLAY eller på PAUSE/STEP igen.

Gå til et nyt spor **CD** **MP3** **WMA**

1. Tryk kort på SKIP(I◀◀ eller ▶▶I) under afspilningen for at gå til næste spor, eller for at gå tilbage til starten af nuværende spor.
2. Tryk på SKIP I◀◀ hurtigt to gange for at gå tilbage til det forrige spor.
3. Du kan afspille et hvilket som helst spor ved at indtaste dets nummer.

Gentag spor/alle/Off **CD** **MP3** **WMA**

Du kan afspille en spor/alle på en disk.

1. Tryk på REPEAT under afspilningen af en disk. Ikonet Repeat vil træde frem.
2. Tryk på REPEAT for at vælge den ønskede indstilling for gentage funktionen.
 - Track: gentager nuværende spor.
 - All : gentager alle numre på en disk.
 - Off : afspiller ikke gentagne gange.

Søg **CD** **MP3** **WMA**

1. Tryk på SCAN I◀◀ eller ▶▶I under afspilning.
2. Tryk på SCAN I◀◀ eller ▶▶I gentagne gange for at vælge den ønskede hastighed: X2, X4, X8 baglæns eller fremad.
3. Tryk på PLAY, for at tilstanden SEARCH indstillingen.

Programmeret afspilning

Med programfunktionen kan du gemme dine yndlingsnumre fra en vilkårlig disk i afspillerens hukommelse. Et program kan indeholde 300 musiknumre.

1. Indsæt en disk.

Audio CD'er eller MP3/WMA-diske:

Menuen AUDIO CD eller MP3/WMA vises.

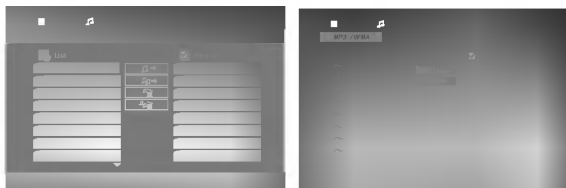

Menuen Audio CD
Menuen MP3/WMA

2. Vælg et spor på "List", tryk derefter på PROGRAM eller vælg ikonet "▶" og tryk så på ENTER for at placere det valgte spor på listen "Program".

Bemærk:

Du kan tilføje alle spor på disken. Vælg ikonet "▶▶" (Add All) og tryk på ENTER.

3. Vælg det spor, du vil afspille, på listen "Program". Tryk og hold på ▲ / ▼ or at flytte til næste/forrige side.
4. Tryk på PLAY eller ENTER for at starte afspilningen. Afspilningen sker i den rækkefølge, som du har programmeret sporene. Afspilningen stopper, når alle spor på listen "Program" er afspillet én gang.
5. Vælg et spor på AUDIO CD'en (eller MP3/WMA), og tryk derefter på PLAY for at vende tilbage til normal afspilning.

Gentagelse af programmerede spor

1. Tryk på REPEAT under afspilning af en disk. Gentagelsesikonet vises.
2. Tryk på REPEAT for at vælge, hvad der skal gentages.
 - Track: Gentager det aktuelle spor
 - All: Gentager alle spor på den programmerede liste.
 - Off (intet display): Ingen gentagelser.

Sletning af et spor fra listen "Program"

1. Brug tasterne ▲ ▼ for at vælge det spor, som du vil slette fra programlisten.
2. Tryk på CLEAR. Eller tryk på ikonet "⌫" og tryk derefter på Enter for at placere det valgte spor på listen PROGRAM. Gentag proceduren for at slette flere spor fra listen.

Sletning af hele programlisten

Brug tasterne ▲ / ▼ for at vælge "⌫", og tryk derefter på ENTER.

Bemærk:

Programmerne slettes også, når disken tages ud.

For at se en JPEG-disk

På denne DVD/CD modtagerens kan du se Kodak Pictures cd'er og diske med JPEG-filer.

1. Indsæt en disk og luk bakken. JPEG-menuen vises på tv-skærmen.



2. Tryk på ▲ / ▼ for at vælge en mappe og tryk på ENTER. En liste over filer i mappen vises. Hvis du befinder dig i fil-listen og ønsker at vende tilbage til mappelisten, så brug knapperne ▲ / ▼ på fjernbetjeningen for at markere [Enter] og tryk på ENTER.
3. Hvis du ønsker at se en bestemt fil, så tryk på ▲ / ▼ for at markere en fil og tryk på ENTER eller PLAY. Mens du ser en fil, kan du trykke på RETURN for at gå til den foregående menu (JPEG-menu).

Tips:

- Der er fire valgmuligheder for diashastighed: ■ : > (Slow), >> (Normal), >>> (Fast) og II off. Anvend ▲ ▼ ◀ ▶ til at fremhæve hastigheden. Brug derefter ◀ / ▶ til at vælge den valgmulighed, du vil anvende, og tryk på ENTER.
- Hvis du indstiller hastigheden til Off, er dias ikke aktiv.

Diasshow

Brug ▲ ▼ ◀ ▶ for at markere diasshow ■ og tryk derefter på ENTER.

Stilbillede

1. Tryk på PAUSE/STEP undervejs i diasshowet. Nu vil afspilleren gå i pausetilstand.
2. For at vende tilbage til diasshowet trykkes på PLAY eller på PAUSE/STEP igen.

Gå til en anden fil

Tryk en gang på SKIP (◀◀ eller ▶▶) mens du ser et billede, for at komme til næste eller forrige fil.

Dreje billedet

Tryk på ▲ / ▼ under visning af et billede for at dreje billedet i eller mod urets retning.

JPEG-disk-kompatibilitet med denne afspiller er begrænset på følgende måde:

- Afhængigt af størrelse og antal JPEG filer, kan det tage lang tid for DVD/CD modtagerens at læse diskens indhold. Hvis du ikke ser et billede på skærmen efter flere minutter, kan nogle af filerne være for store - reducer opløsning på JPEG filerne til mindre end 2760 x 2048 pixel og brænd en anden disk.
- Det totale antal af filer og mapper på disken bør være mindre end 999.
- Nogle diske vil være uanvendelige på afspilleren på grund af forskellige indspilningsformater eller diskens tilstand.
- Sørg for, at alle valgte filer har ".jpg"-filtypenavne, når de kopieres ind i cd-layout'et.
- Hvis filerne har ".jpe" eller ".jpeg"-filtypenavne, omdøbes de til ".jpg"-filer.
- Denne DVD/CD modtagerens er ikke i stand til at læse filnavne, der ikke indeholder ".jpg"-filtypenavnet. Heller ikke selvom filerne vises som JPEG-billedfiler i Windows Explorer.

Vedligeholdelse og service

Gennemlæs informationen i dette kapitel, før du kontakter en tekniker.

Håndtering af enheden

Når enheden sendes

Vær venlig at gemme den originale forsendelseskasse og indpakningsmaterialet. Hvis du har brug for at sende enheden, så pak den ind, som den oprindeligt var indpakket fra fabrikken, for at opnå den bedste beskyttelse.

For at holde de udvendige overflader rene

- Brug ikke flygtige væsker som f.eks. insektspray nær DVD-enheden.
- Efterlad ikke gummi- eller plasticprodukter i kontakt med enheden i længere tid, da de efterlader mærker på overfladen.

Rengøring af enheden

Brug en blød, tør klud til at rengøre afspilleren. Hvis overfladen er meget snavset, kan man bruge en blød klud, der er fugtet med en mildt opvaskemiddel.

Brug ikke stærke midler som f.eks. alkohol, benzin eller fortynder, da disse kan beskadige enhedens overflade.

Vedligeholdelse af enheden

DVD/CD modtagerens er et høj-teknologisk præcisionsapparat. Hvis den optiske pickup-linse og disk-motorens dele er snavsede eller slidte, kan det forringe billedkvaliteten.

Afhængigt af omgivelserne hvor enheden anvendes, anbefales kontrol og vedligeholdelse efter hver 1.000 timers brug.

Kontakt den nærmeste forhandler for at få yderligere information.

Afspilning af en DivX-filmdisk

Du kan afspille DivX-diske med denne DVD-afspiller.

1. Læg en disk i skuffen, og luk den. Menuen DivX vises på tv-skærmen.

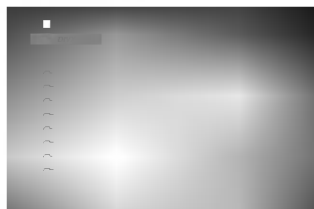

2. Tryk på ▲ / ▼ for at vælge en mappe, og tryk derefter på ENTER. Der vises en liste over filerne i mappen. Hvis en filliste vises på skærmen, og du vil tilbage til listen over mapper, skal du bruge knapperne ▲ / ▼ på fjernbetjeningen til at fremhæve  og trykke på ENTER.
3. Hvis du ønsker at få vist en bestemt fil, skal du trykke på ▲ / ▼ for at markere en fil og derefter trykke på ENTER eller PLAY.
4. Tryk på STOP for at afslutte.

Denne afspillers kompatibilitet med DivX-diske har følgende begrænsninger:

- Den tilgængelige opløsning på DivX-filen skal være mindre end 720x576 (B x H) pixel.
- DivX-filens undertitelfilnavn må højst være på 20-40 tegn.
- Hvis der koder i DivX-filen, som ikke kan vises, vises disse som " _ " i displayet.
- Hvis antallet af skærbilleder er på mere end 30 billeder pr. sekund fungerer enheden muligvis ikke normalt.
- Hvis video- og lydstrukturen i den indspillede fil ikke er interleaved, afspilles hverken video eller lyd.
- Hvis filen er indspillet med GMC, understøtter enheden kun 1-punkt af indspilningsniveauet.
* GMC?
GMC er en forkortelse for Global Motion Compensation. Det er et kodningsværktøj, der er angivet i MPEG4-standarden. Nogle MPEG4-kodere, f.eks. DivX eller Xvid har denne indstilling. Der er forskellige niveauer af GMC-kodning, som normalt kaldes 1-punkt, 2-punkt eller 3-punkt GMC.

DivX-filer kan afpilles i følgende formater:

- ".avi ", ".mpg ", ".mpeg "

Følgende codecs kan afspilles:

- "DIVX3.xx ", "DIVX4.xx ", "DIVX5.xx ", "XVID ", "MP43 ", "3IVX ", "MP42 ".

Følgende audio-formater kan afspilles:

- "AC3 ", "DTS ", "PCM ", "MP3 ", "WMA ".
 - Samplingfrekvens: i området 32 - 48 kHz (MP3), i området 24 - 48kHz (WMA)
 - Bithastighed: i området 8 - 320kbps (MP3), 32 - 192kbps (WMA)

Ydeligere funktioner

Hukommelse for sidste scene

DVD

Denne afspiller husker sidste scene fra den sidste disk, der er blevet vist. Scenen forbliver i hukommelsen, selvom disken fjernes fra afspilleren eller afspilleren slukkes. Hvis der indsættes en disk, hvis sidste scene afspilleren husker, vil scenen automatisk blive kaldt frem.

Bemærk:

Denne afspiller husker ikke de sidste scene fra en disk, hvis der slukkes for afspilleren, før afspilning af disken påbegyndes.

SYSTEM VALG

Vælg den rigtige systemtilstand for fjernsynet. Hvis NO DISC vises i display-vinduet, trykkes vedholdende på PAUSE/STEP på frontpanelet eller fjernbetjeningen i mere end 5 sekunder for at kunne vælge et system (PAL, NTSC eller AUTO).

- Hvis det valgte system ikke falder sammen med dit TV system, kan der måske ikke vises et normalt farvebillede.

AUTO: Vælges når DVD/CD modtagerens er forbundet med et multisystem TV.

NTSC: Vælges når DVD/CD modtagerens er forbundet med NTSC-TV.

PAL: Vælges når DVD/CD modtagerens er forbundet med PAL-TV.

Sleep-timers indstilling

DVD/CD modtagerens kan indstilles til automatisk at slukke på et fastsat tidspunkt.

1. **Tryk på SLEEP for at indstille den ønskede sleep-tid.**

I displayet ser man nu indikatoren SLEEP og sleep-tiden.

2. **Hver gang du trykker på knappen SLEEP, ændres indstillingerne som angivet nedenfor.**

SLEEP 180 → 150 → 120 → 90 → 80 → 70 → 60 → 50 → 40 → 30 → 20 → 10 → OFF

Bemærk

- Du kan kontrollere den resterende tid, før DVD/CD modtagerens slukkes. Tryk på SLEEP. Den resterende tid ses i displayet.

Lysdæmper

Denne funktionen påvirker displayet og lysdioderne for volumen, når der er tændt for maskinen.

Tryk flere gange på DIMMER.

Lyd af

Tryk på MUTE for at fjerne lyden.

Du kan slukke for lyden, f.eks. mens du besvarer en telefon-opringning. "MUTE"-indikatoren vil da blinke i displayet.

Fastindstilling af radiostationerne

Du kan fastindstille 50 stationer på FM og på AM(MW). Før der tunes ind, sørg for, at lyden er skruet ned til den lavest mulige.

1. Tryk på BAND på fjernbetjeningen, indtil FM eller AM(MW) fremkommer på displayet.
2. And then every time you press BAND, FM and AM(MW) changes alternately.
3. Tryk og hold på TUNING ◀◀◀ eller ▶▶▶ på forsidepanelet i ca. 2 sekunder, indtil frekvensindikatoren begynder at skifte, slip dernæst.
Scanningen stopper, når DVD/CD-modtagerens tuner ind på en station. "TUNED" og "ST." (for stereoprogram) ses nu i displayet.
4. Tryk på MEMO./STOP på frontpanelet. Et fastindstillet nummer blinker nu i displayet.
5. Tryk på TUNING ◀◀◀ eller ▶▶▶ på forsidepanelet for at vælge det fastindstillede nummer, der ønskes.
6. Tryk på MEMO./STOP på frontpanelet igen. Stationen er nu gemt.
7. Gentag trin 3 til 6 for at gemme andre stationer.

For at tune ind på en station med et svagt signal

Tryk flere gange på TUNING ◀◀◀ eller ▶▶▶ i trin 3 for manuelt at tune ind på en station.

For at slette alle gemte stationer

Tryk på og hold MEMO./STOP nede i ca. 2 sekunder og "CLEAR ALL" fremkommer i displayet, og tryk så på MEMO./STOP igen, og stationerne ryddes.

- Hvis du ved et uheld er kommet ind i "CLEAR ALL" (RYD ALLE) funktionen, og du ikke ønsker at slette hukommelsen, skal du ikke trykke på nogen tast. Efter nogle få sekunder vil "CLEAR ALL" displayet forsvinde af sig selv og skifte over i normal funktion.

Bemærk

Hvis alle stationer allerede er indtastede, ses meddelelsen FULL i displayet i et øjeblik, hvorefter et fastindstillet nummer blinker. For at ændre det fastindstillede nummer, følg trin 5-6 herover.

Radiolytning

Indstil først radiostationerne i DVD/CD modtagerens hukommelse (se "Forhåndsindstilling af radiostationer" i kolonnen til venstre).

1. Tryk på BAND, indtil AM(MW) eller FM ses i displayet.
Der er nu tunet ind på den sidst modtagne station.
2. Tryk flere gange på PRESET +/- for at vælge den fastindstillede station, der ønskes.
Hver gang, der trykkes på knappen, tuner DVD/CD modtagerens ind på én fastindstillet station ad gangen.
3. Indstil volumen ved at dreje på VOLUM(E)-knappen på frontpanelet eller ved at trykke på knapperne "VOLUME +" eller "VOLUME -" på fjernbetjeningen flere gange.

Sådan slukker man for radioen

Tryk på POWER for at slukke for DVD/CD modtagerens eller vælge en anden funktionstilstand (CD/DVD eller AV1)).

For at lytte til radiostationer, der ikke er fastindstillede

- Anvend manuel eller automatisk tuning i trin 2.
- For manuel tuning tryk flere gange på TUNING ◀◀◀ eller ▶▶▶ på forsidepanelet.
- For at tune ind automatisk, tryk og hold på TUNING ◀◀◀ eller ▶▶▶ i ca. 2 sekunder på forsidepanelet.

At vælge en forudindstillet radiostation direkte

Du kan bruge de numeriske knapper på fjernbetjeningen til at vælge en forudindstillet radiostation direkte.

For eksempel, for at lytte til forudindstillet station 4, skal du trykke 4 på fjernbetjeningen. For at lytte til den forudindstillede station 19, skal du trykke 1 og så 9 (inden for 3 sekunder).

For din information

- **Hvis et FM program laver støj**
Tryk på MONO/ST. på frontpanelet, så at "STEREO" forsvinder på displayet. Tryk igen på knappen for at genoprette stereovirkningen.
- **For at forbedre modtagelsen**
Indstil antennen igen.

RDS funktion

Denne enhed er udstyret med RDS (Radio Data System), hvilket bringer en bred vifte af informationer til FM radioen. Nu hvor den bruges i mange lande, er RDS et system til at transmittere stations kaldesignaler eller netværksinformation, en beskrivelse af stations program type tekstbesked om stationen eller bestemte musikudvælgelser og det aktuelle tidspunkt.

RDS INDSTILLING

Når en FM station indstilles, og den indeholder RDS data, vil enheden automatisk vise stationens kaldesignal, og RDS indikatoren vil lyse i displayet så vel som indikatorer for RDS programservices (PS), programtype genkendelse (PTY), radiotekst (RT) og klokkeslæt (CT), hvis det transmitteres af stationen.

RDS DISPLAY MULIGHEDER

RDS systemet kan transmittere en bred vifte af informationer i tillæg til det oprindelige kaldesignal, som fremkommer, når en station indstilles første gang. I normal RDS betjening vil displayet vise stationsnavnet, sende netværk eller kaldebogstaver. Når du trykker på **RDS** på fjernbetjeningen, kan du cykle gennem de forskellige datatyper i sekvensen:

(PS ↔ FREQUENCY ↔ PTY ↔ RT ↔ CT)

- **Ps (Navn på programservice)** - Navnet på kanalen vises i displayet.
- **PTY (Genkendelse af programtype)** - Navnet på programtypen vises i displayet.
- **RT (Radiotekst)** - En "tekst" besked indeholder specielle informationer fra radiofonistationen. Bemærk at denne besked kan rulle over displayet for at muliggøre besked.
- **CT (Tid kontrolleret af kanalen)** - Lader enheden modtage det aktuelle tidspunkt og vise det i displayet.

Bemærk

- Nogle RDS stationer vil måske vælge ikke at inkludere nogle af disse ekstra faciliteter. Hvis de nødvendige data til den valgte modus ikke transmitteres, vil displayet vise en **PTY NONE, RT NONE, CT NONE, PS NONE** besked.

Programsøgning (PTY)

En stor fordel ved RDS er evnen til at indkode udsendelser med Program Type (PTY) koder, som viser typen af det sendte materiale. Den følgende liste viser forkortelserne, der bruges til at vise hver PTY sammen med en forklaring af PTY.

NEWS	Nyheder
AFFAIRS	Aktuelle emner
INFO	Information
SPORT	Sport
EDUCATE	Uddannelse
DRAMA	Drama
CULTURE	Kultur
SCIENCE	Videnskab
VARIED	Forskellige taleprogrammer
POP M	Populær musik
ROCK M	Rockmusik
EASY M	Letmusik
LIGHT M	Klassisk musik
CLASSICS	Seriøs klassisk musik
OTHER M	Anden musik
WEATHER	Information om vejret
FINANCE	Finansprogrammer
CHILDREN	Børneprogrammer
SOCIAL	Sociale programmer
RELIGION	Religiøse udsendelser
PHONE IN	Indtelefoneringsprogrammer
TRAVEL	Rejser og turisme
LEISURE	Hobby og fritid
JAZZ	Jazzmusik
COUNTRY	Countrymusik
NATION M	Nationalmusik
OLDIES	Oldies musik
FOLK M	Folkmusik
DOCUMENT	Dokumentarprogrammer
TEST	Station alarmtest besked
ALARM 1	Nødudsendelses information

Du kan søge efter en bestemt programtype (PTY) ved at følge disse trin:

1. PTryk på BAND for at vælge FM modus.
2. Tryk på PTY på fjernbetjeningen, og displayet vil vise den sidste PTY, der har været i brug.
3. Tryk på PTY gentagne gange for at vælge en ønsket PTY.
4. Når PTY er valgt, tryk på PTY SEARCH. Enheden vil gå i automatisk søgetilstand. Når en station er indstillet, vil søgningen stoppe.

Sprogkoder

Brug denne liste for at indkode det sprog, du ønsker til anvendelse i de følgende indledende indstillinger:
Disc Audio, Disc Subtitle, Disc Menu.

Sprog	Kode	Sprog	Kode	Sprog	Kode	Sprog	Kode
Abkhazian	6566	Fiji	7074	Lingala	7678	Singhalesisk	8373
Fjernt	6565	Finsk	7073	Litauisk	7684	Slovakisk	8375
Afrikaans	6570	Fransk	7082	Makedonsk	7775	Slovensk	8376
Albansk	8381	Galisisk	7176	Malagarisk	7771	Somalisk	8379
Amharic	6577	Georgisk	7565	Malajisk	7783	Spansk	6983
Arabisk	6582	Tysk	6869	Malayalam	7776	Sudanesisisk	8385
Armensk	7289	Græsk	6976	Maltesisk	7784	Swahili	8387
Assamesisk	6583	Grønlandsk	7576	Maori	7773	Svensk	8386
Aserbajansk	6590	Guaransk	7178	Marathi	7782	Tagalog	8476
Bashkir	6665	Gujarati	7185	Moldovisk	7779	Tajik	8471
Baskisk	6985	Hausa	7265	Mongolsk	7778	Tamilsk	8465
Bengalsk ; Bangla	6678	Hebraisk	7387	Nauru	7865	Tatar	8484
Bhutansk	6890	Hindi	7273	Nepalesisk	7869	Telugu	8469
Bihari	6672	Ungarsk	7285	Norsk	7879	Thailandsk	8472
Bretonsk	6682	Islandsk	7383	Oriya	7982	Tibetansk	6679
Bulgarsk	6671	Indonesisk	7378	Panjabi	8065	Tigrinya	8473
Burmesisk	7789	Interlingua	7365	Pashto, pushto	8083	Tonga	8479
Byelorussian	6669	Irsk	7165	Persisk	7065	Tyrkisk	8482
Cambodiansk	7577	Italiensk	7384	Polsk	8076	Turkmensk	8475
Catalansk	6765	Japansk	7465	Portugisisk	8084	Twi	8487
Kinesisk	9072	Javanesisk	7487	Quechua	8185	Ukrainsk	8575
Korsikansk	6779	Kannada	7578	Rhaeto-Romansk	8277	Urdu	8582
Kroatisk	7282	Kashmirisk	7583	Rumænsk	8279	Uzbekisk	8590
Tjekkisk	6783	Kazakh	7575	Russisk	8285	Vietnamesisk	8673
Dansk	6865	Kirghisisk	7589	Samoisk	8377	Volapük	8679
Hollandsk	7876	Koreansk	7579	Sanskrit	8365	Valisisk	6789
Engelsk	6978	Kurdisk	7585	Skotsk Gælisk	7168	Wolof	8779
Esperanto	6979	Laotisk	7679	Serbisk	8382	Xhosa	8872
Estisk	6984	Latin	7665	Serbokroatisk	8372	Yiddish	7473
Færøsk	7079	Lettisk	7686	Shona	8378	Yoruba	8979
				Sindhi	8368	Zulusprog	9085

Landekoder

Brug denne liste til at indtaste land.

Land	Kode	Land	Kode	Land	Kode	Land	Kode
Afghanistan	AF	Etiopien	ET	Malaysia	MY	Saudi-Arabien	SA
Argentina	AR	Fiji	FJ	Maldiverne	MV	Senegal	SN
Australien	AU	Finland	FI	Mexico	MX	Singapore	SG
Østrig	AT	Frankrig	FR	Monaco	MC	Slovakiske Republik	SK
Belgien	BE	Tyskland	DE	Mongoliet	MN	Slovenien	SI
Bhutan	BT	Storbritannien	GB	Marokko	MA	Sydafrika	ZA
Bolivia	BO	Grækenland	GR	Nepal	NP	Sydkorea	KR
Brasilien	BR	Grønland	GL	Nederlandene	NL	Spanien	ES
Cambodia	KH	Heard- og McDonald- øerne	HM	Hollandske Antiller	AN	Sri Lanka	LK
Canada	CA	Hong Kong	HK	New Zealand	NZ	Sverige	SE
Chile	CL	Ungarn	HU	Nigeria	NG	Schweiz	CH
Kina	CN	Indien	IN	Norge	NO	Taiwan	TW
Colombia	CO	Indonesien	ID	Oman	OM	Thailand	TH
Congo	CG	Israel	IL	Pakistan	PK	Tyrkiet	TR
Costa Rica	CR	Italien	IT	Panama	PA	Uganda	UG
Kroatien	HR	Jamaica	JM	Paraguay	PY	Ukraine	UA
Tjekkiske Republik	CZ	Japan	JP	Filippinerne	PH	USA	US
Denmark	DK	Kenya	KE	Polen	PL	Uruguay	UY
Ecuador	EC	Kuwait	KW	Portugal	PT	Uzbekistan	UZ
Ægypten	EG	Libyen	LY	Rumænien	RO	Vietnam	VN
El Salvador	SV	Luxembourg	LU	Russiske Føderation	RU	Zimbabwe	ZW

Fejlfinding

Se i den følgende guide efter mulige årsager til et problem, inden du kontakter en reparatør.

Symptom	Årsag	Foranstaltning
Ingen strøm.	<ul style="list-style-type: none"> Strømkablet er ikke tilsluttet. 	<ul style="list-style-type: none"> Sæt strømkablet korrekt ind i stikdåsen.
Der er tændt for strømmen, men DVD/CD-modtagerens fungerer ikke.	<ul style="list-style-type: none"> Der er ikke indsat nogen disk. 	<ul style="list-style-type: none"> Indsæt en disk. (Kontrollér, at DVD- eller audio-CD-indikatoren på DVD-displayet er tændt.)
Intet billede	<ul style="list-style-type: none"> TV'et er ikke indstillet til modtagelse af DVD-signaloutput. 	<ul style="list-style-type: none"> Vælg den passende videoindgangstilstand på TV'et, således at billedet fra DVD/CD-modtagerens vises på TV-skærmen.
	<ul style="list-style-type: none"> Videokablet er ikke tilsluttet korrekt. 	<ul style="list-style-type: none"> Tilslut videokablet korrekt til stikkene.
	<ul style="list-style-type: none"> Det tilsluttede TV er slukket. 	<ul style="list-style-type: none"> Tænd for TV'et.
Der høres ingen lyd eller kun en meget svag lyd.	<ul style="list-style-type: none"> Det udstyr, der er tilsluttet med audiokablet, er ikke indstillet til modtagelse af DVD-signaloutput. 	<ul style="list-style-type: none"> Vælg den korrekte indgangstilstand for audiomodtageren, således at du kan lytte til lyd fra DVD/CD-modtagerens.
	<ul style="list-style-type: none"> Audiokablerne er ikke tilsluttet korrekt. 	<ul style="list-style-type: none"> Tilslut audiokablerne korrekt til stikkene.
	<ul style="list-style-type: none"> Det udstyr, der er tilsluttet med audiokablet, er slukket. 	<ul style="list-style-type: none"> Tænd for det udstyr, der er tilsluttet med audiokablet.
	<ul style="list-style-type: none"> Tilslutningskablet til lyden er beskadiget. 	<ul style="list-style-type: none"> Udskift det med et nyt.
Afspilning af billeder er dårlig.	<ul style="list-style-type: none"> Disken er snavset. 	<ul style="list-style-type: none"> Rens disken.
DVD/CD-modtagerens starter ikke modtageren.	<ul style="list-style-type: none"> Der er ikke indsat nogen disk. 	<ul style="list-style-type: none"> Indsæt en disk. (Kontrollér, at DVD- eller audio-CD-indikatoren på DVD-displayet er tændt.)
	<ul style="list-style-type: none"> Der er indsat en disk, der ikke kan afspilles. 	<ul style="list-style-type: none"> Indsæt en disk, der kan afspilles (kontrollér diskens type, farvesystem og regionskode).
	<ul style="list-style-type: none"> Disken er vendt forkert. 	<ul style="list-style-type: none"> Sæt disken ind med den indspillede side nedad.
	<ul style="list-style-type: none"> Disken er ikke placeret korrekt i fordybningen. 	<ul style="list-style-type: none"> Sæt disken ind i diskskuffen sådan, at den er placeret korrekt i fordybningen.
	<ul style="list-style-type: none"> Disken er snavset. 	<ul style="list-style-type: none"> Rens disken.
	<ul style="list-style-type: none"> Der vises en menu på TV-skærmen. 	<ul style="list-style-type: none"> Tryk på SETUP-knappen for at fjerne menuen.
	<ul style="list-style-type: none"> Begrænsningsniveauet er indstillet. 	<ul style="list-style-type: none"> Annullér begrænsningfunktioner eller indstil et andet niveau.
Der høres kraftig summen eller støj.	<ul style="list-style-type: none"> Disken er snavset. 	<ul style="list-style-type: none"> Rengør disken.
	<ul style="list-style-type: none"> Højtalere og komponenter er dårligt tilsluttede. 	<ul style="list-style-type: none"> Tilslut højtalere og komponenter, så de sidder godt fast.
	<ul style="list-style-type: none"> DVD/CD-modtagerens er placeret for tæt på fjernsynsapparatet. 	<ul style="list-style-type: none"> Flyt TV'et væk fra lydkomponenterne.

Symptom	Årsag	Foranstaltning
Der kan ikke tunes ind på radiostationer.	<ul style="list-style-type: none"> • Antennerne er placeret forkert eller fejkoblet. 	<ul style="list-style-type: none"> • Sørg for at antennen sidder godt fast. • Justér antennerne og tilslut om nødvendigt en ekstern antenne.
	<ul style="list-style-type: none"> • Stationernes signalstyrke er for svag (når der tunes automatisk ind). 	<ul style="list-style-type: none"> • Drej manuelt ind på stationen.
	<ul style="list-style-type: none"> • Ingen stationer er fastindstillede, eller de fastindstillede stationer er blevet slettede (når det tunes in ved at søge efter fastindstillede stationer). 	<ul style="list-style-type: none"> • Fastindstilling af stationerne (page 30).
Fjernbetjeningen fungerer ikke ordentligt.	<ul style="list-style-type: none"> • Fjernbetjeningen er ikke rettet mod DVD/CD-modtagerens fjernbetjeningssensor. 	<ul style="list-style-type: none"> • Ret fjernbetjeningen mod DVD/CD modtagerens fjernbetjeningssensor.
	<ul style="list-style-type: none"> • Fjernbetjeningen er for langt væk fra DVD/CD-modtagerens. 	<ul style="list-style-type: none"> • Betjen fjernbetjeningen indenfor 6 m fra DVD-modtageren.
	<ul style="list-style-type: none"> • Der er en forhindring mellem fjernbetjeningen og DVD/CD-modtagerens. 	<ul style="list-style-type: none"> • Fjern forhindringen.
	<ul style="list-style-type: none"> • Batterierne i fjernbetjeningen er tomme. 	<ul style="list-style-type: none"> • Udskift batterierne med nye.
Frontpanelets display er for lyssvagt.	<ul style="list-style-type: none"> • Der vises ingenting på frontpanelets display. 	<ul style="list-style-type: none"> • Tryk på DIMMER på fjernbetjeningen.

Specifikation

Generelt	Strømforsyning	Se hovedetikette (etikette på bundomslaget)		
	Strømforbrug	Se hovedetikette (etikette på bundomslaget)		
	Masse	3.8 kg		
	Ydre dimensioner (bredde x højde x dybde)	360 x 75 x 314 mm		
	Temperatur for driftsforhold	5°C til 35°C, Driftsstatus: Vandret		
	Luftfugtighed på driftsstedet	5% til 85%		
CD/DVD	Laser	Halvlederlaser, bølgelængde 650 nm		
	Signal system	PAL 625/50, NTSC 525/60		
	Frekvensområde (audio)	200 Hz til 18 kHz		
	Signal-til-støj-ratio (audio)	Mere en 70 dB (1 kHz, NOP, 20 kHz LPF/A-filter)		
	Dynamisk frekvensområde (audio)	Mere en 70 dB		
	Harmonisk forvrængning (audio)	1.0 % (1 kHz, ved 12W position) (20 kHz LPF/A-filter)		
Video	Video-udgående	1.0 V (p-p), 75 Ω, negativ synk., RCA jack		
	S-video udgående	(Y) 1.0 V (p-p), 75 Ω, negativ synk., Mini DIN 4-ben x 1 (C) 0.3 V (p-p), 75 Ω		
Tuner	FM	Tuningsområde	87.5 - 108.0 MHz eller 65.0 - 74.0 MHz, 87.5 - 108.0 MHz	
		Mellemliggende frekvens	10.7 MHz	
		Forholdet signal til støj	60 dB (Mono)	
		Frekvensrespons	150 - 8,000 Hz	
	AM [MW]	Tuningsområde	522 - 1,611 kHz eller 530 - 1,610 kHz	
		Mellemliggende frekvens	450 kHz	
Forstærker	Stereomodus	25W + 25W (6 Ω at 1 kHz, THD 10 %)		
	Surround mode	Foran: 25W + 25W (THD 10 %) Midten*: 25W Surround*: 25W + 25W (6Ω ved 1 kHz, THD 10 %) Subwoofer*: 60W (8Ω ved 70 Hz, THD 10 %)		
	(*Alt afhængigt af indstillingerne til lydmodus og kilden, er der muligvis ingen udgående lyd.)			
	Udgående	S-VIDEO MONITOR		
Højtalere		Satellite -højtalere	Passiv subwoofer	
	Type	1-vejs 1-højtalersæt	1-vejs 1-højtalersæt	
	Impedance	6 Ω	8 Ω	
	Frekvensrespons	130 - 20,000 Hz	50 - 1,500 Hz	
	Lydtryks niveau	85 dB/W (1m)	82 dB/W (1m)	
	Normeret indgående strøm	25W	60W	
	Max. indgående strøm	50W	120W	
	Nettodimensioner (BxHxD)	89 x 89 x 90 mm	170 x 350 x 333 mm	
Nettovægt	0.4 kg	4.3 kg		
Medfølgende tilbehør	<ul style="list-style-type: none"> • Højtalere6 • Fjernbetjening1 • AM sløjfeantenne1 		<ul style="list-style-type: none"> • Højtalerkabler5 • Batterier (AAA)2 • FM antenne1 	

* Design og specifikationer kan ændres uden varsel.



P/N: 3834RH0057H