



MINICADENA DE ALTO RENDIMIENTO MANUAL DEL PROPIETARIO

**MODELOS : LM-W5040A/D/X
LM-W3140A/D/X
LM-W4040A/D/X
LM-W2340A/D/X**





La serie de utilizar el
a G... ro.
L... estar sujetos a
c... sin previo aviso.





Explicación de los símbolos gráficos:

 El relámpago con punta de flecha en el interior de un triángulo equilátero alerta al usuario de la presencia de voltaje peligroso no aislado dentro de la caja del producto, el cual puede tener la suficiente magnitud como para constituir riesgo de choque eléctrico para las personas.

 El signo de exclamación en el interior de un triángulo equilátero se utiliza para alertar al usuario de la presencia de instrucciones importantes para el manejo y mantenimiento en la documentación que acompaña al aparato.

ADVERTENCIA

PARA REDUCIR EL RIESGO DE INCENDIO O DE CHOQUE ELÉCTRICO, NO EXPONGA ESTE APARATO A LA LLUVIA NI A LA HUMEDAD. Para evitar choque eléctrico, no abra el mueble. Ponga el mantenimiento exclusivamente en manos de personal cualificado.

El aparato no debe salpicarse ni mojarse y no deben colocarse objetos con líquido, como jarrones, sobre el aparato.

ADVERTENCIA:

No instale este equipo en un espacio reducido como una estantería de biblioteca o un mueble parecido.

PRECAUCIÓN
El uso de controles o ajustes o la realización de procedimientos diferentes a los especificados en este manual puede tener como consecuencia una exposición peligrosa a radiaciones.

El componente láser de este producto puede emitir radiaciones superiores al límite para la Clase 1.

CAUTION: INVISIBLE LASER RADIATION WHEN OPEN AND INTERLOCKS DEFEATED. AVOID EXPOSURE TO BEAM.
WARNING: OSYNLIG LASERSTRÅLNING NÄR DENNA DEL ÄR ÖPPNAD STRÅLEN ÄR FARLIG.
Attention: Quand l'appareil est ouvert, ne pas s'exposer aux radiations invisibles du faisceau laser.

Esta etiqueta está situada en el interior.

CLASS 1	LASER PRODUCT
KLASSE 1	LASER PRODUKT
LUOKAN 1	LASER LAITE
KLASS 1	LASER APPARAT
CLASSE 1	PRODUIT LASER

Este reproductor de discos compactos está clasificado como un producto LÁSER DE CLASE 1. La etiqueta de PRODUCTO LÁSER DE CLASE 1 está situada en el exterior.

INTRODUCCIÓN

Precauciones	2
Contenidos	3
Antes de utilizar el aparato	4
Precauciones de seguridad	4
Notas acerca de los discos	4
Notas acerca del mando a distancia	4
Notas sobre las cinta	4
Ajuste del voltaje (OPCIONAL)	4
Panel frontal/Panel trasero	5
Mando a distancia	6
Visor	6

ANTES DE UTILIZAR EL APARATO

Conexiones	7
Conexión del sistema de altavoz	7
Conexiones de antena	7
Conexión a la TV/Monitor, DVD, GAME o PC	8
Función USB (sólo LM-W5040A/D/X, LM-W3140A/D/X)	8
Puesta en hora del RELOJ	9
Función SLEEP	9
Utilización del micrófono (OPCIONAL)	9
Para escuchar con auriculares	9
Función de temporizador	10
Funciones auxiliares	10
Ajuste de audio	11
Ajuste de Volumen	11
Ajuste de la calidad del sonido	11
OAO (Optimizador de la orientación acústica)	
ENCENDIDO/APAGADO	11
MUTE	11
SURROUND	11
DISPLAY MODE (modo de visualización)	11
XDSS (Extreme Dynamic Sound System)	11
DEMO	11
DIMMER (atenuador)	11
Selección del sistema de sonido	
(sólo LM-W5040A/D/X, LM-W4040A/D/X)	11
Uso del subwoofer	
(sólo LM-W5040A/D/X, LM-W4040A/D/X)	11
Función RDS - OPCIONAL	12
Acerca de la función RDS	12
Búsqueda de programas (PTY)	12

FUNCIONAMIENTO

Presintonización de emisoras de radio	13
Para escuchar la radio	13
Reproducción de cintas	14
Reproducción básica	14
Para detener la reproducción	14
Puesta a cero del contador de cinta	14
Rebobinado rápido o avance rápido	14
Copiado	14
Grabación	15
Ajuste básica	15
Grabación de la radio, CD o fuente auxiliar	15
Grabación sincronizada de CD a cinta	15
Reproducción de CD	16-17
Reproducción básica	16
Para hacer una pausa	16
Para detener la reproducción	16
Para saltar la pista	16
Rebobinado rápido o avance rápido	16
Para ir a los siguientes discos	16
Para seleccionar directamente un disco	16
Para verificar la información de los archivos MP3	16
Reproducir números aleatoriamente	16
Para cambiar discos durante la reproducción	17
Para repetir reproducción	17
Para la reproducción programada	17

REFERENCIA

Localización de averías	18
Información adicional	18
Especificación	19

Acerca de los símbolos para instrucciones

 Indica que los riesgos pueden causar daño a la unidad o a otros materiales.

 Indica características especiales de funcionamiento de esta unidad.

 Indica consejos y ayudas para facilitar la tarea.

Precauciones de seguridad

Manejo de la unidad

Al embarcar la unidad

La caja y material original del empaque pueden serle de utilidad. Para máxima protección, vuelva a empackar la unidad como estaba originalmente empackada de fábrica.

Para mantener la superficie limpia

No utilizar líquidos volátiles, del tipo de sprays insecticidas, cerca del aparato. No dejar productos de goma o plástico en contacto con el aparato durante un periodo prolongado de tiempo. Dejarán marcas en la superficie.

Limpieza de la unidad

Para limpiar el gabinete

Use un trapo suave y seco. Si las superficies están muy sucias, use un trapo suave ligeramente humedecido con una solución de un detergente suave. No use solventes agresivos como el alcohol, bencina o thinner, ya que podría dañar la superficie de la unidad.

Notas acerca de los discos

Manejo de los discos

No toque el lado de reproducción del disco. Sostenga el disco por los bordes para que no deje huellas marcadas en la superficie. No adhiera papel o cinta sobre el disco.

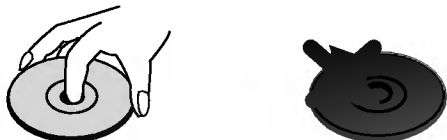

Almacenamiento de los discos

Después de usarlos, guarde los discos en su estuche. No exponga el disco a la luz de sol directa o a fuentes de calor, o los deje dentro del auto estacionado bajo la luz del sol, ya que podría haber un incremento considerable de temperatura en el interior del auto.

Limpieza de los discos

Las huellas y el polvo en el disco pueden provocar una mala calidad en la imagen y distorsión del sonido. Antes de reproducirlo, limpie el disco con un trapo limpio. Limpie desde el centro del disco hacia afuera.



No utilizar solventes fuertes como alcohol, bencina, thinner, limpiadores comerciales o aerosol antiestático que se utilizaba para los viejos discos de vinilo.

Notas acerca del mando a distancia

Rango de operación del control remoto

Apunte el control remoto al sensor remoto y oprima los botones.

- **Distancia:** Aproximadamente 7 m (23 ft) hacia el frente del sensor remoto.
- **Angulo:** Cerca de 30° en cada dirección al frente del sensor remoto.

Instalación de las pilas del control remoto

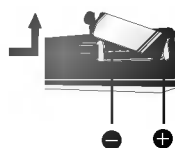

Quite la tapa del compartimento para las pilas por el reverso del control remoto e inserte dos pilas tamaño AAA + y - alineadas correctamente.

⚠ PRECAUCIÓN

No combine batería nuevas y usadas. Nunca combine diferentes tipos de pilas (estándar, alcalina, etc).

Notas sobre las cintas

Precauciones para la grabación

Si retira las pestañas de la casete (con ayuda de un destornillador pequeño) Evitará el riesgo de que la grabación se borre por accidente.

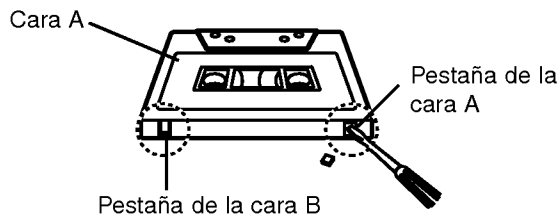

Si desea volver a grabar, cubra el agujero de la pestaña con cinta adhesiva.

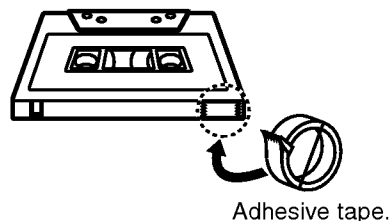

Ajuste del voltaje (OPCIONAL)

Si su aparato está equipado con un selector de voltaje en el lado posterior, asegúrese de ajustarlo al voltaje de la red local antes de conectar el cable de alimentación.

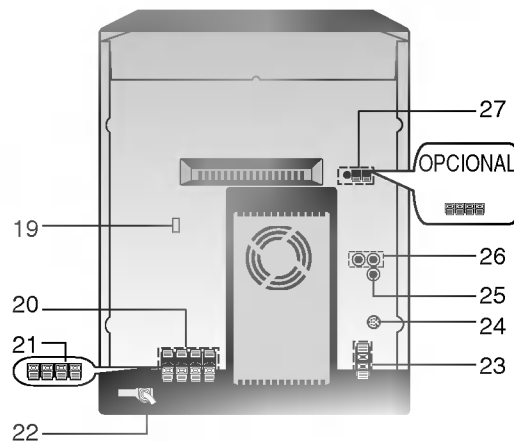
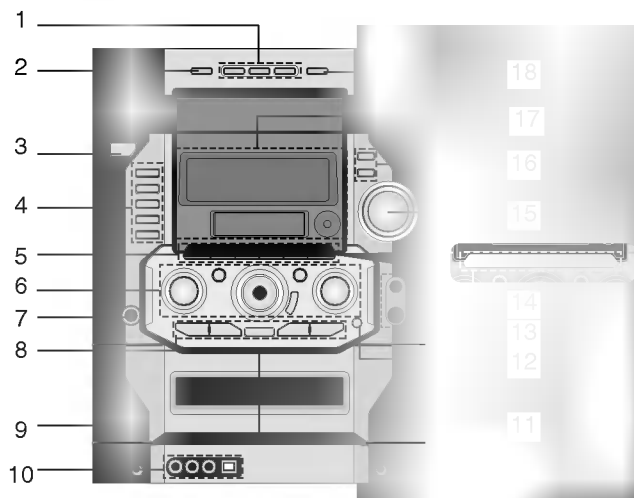

1. Botones DISC DIRECT PLAY (DISC1, DISC2, DISC3)
2. Botón DISC SKIP (saltar disco)
3. Botón de encendido (STANDBY/ON)
4. • Botón PLAY MODE (modo de reproducción) (OPCIONAL/DEMO)
 - Botón MODE/RIF/NOR-DUBB.
 - Botón CD SYNC./HI-DUBB.
 - Botón PROG./MEMO./ ENTER
 - Botón EQ.FUNCTION
5. Botones FUNCTION SELECT (selección de función) [TUNER, TAPE, CD, AUX, AV(GAME), USB (sólo LM-W5040A/D/X LM-W3140A/D/X)]
6. • EQ.ADJUST
 - Botón XDSS
 - MULTI JOG.
 - Botón OAO
 - Botón RECORD/ RECORD PAUSE (grabación/pausa grabación) (●REC/|| PAUSE)
 - SURROUND
7. TOMA PARA AURICULARES (TELÉFONO): \varnothing 6.3mm
8. • Botón TUNING DOWN
 - Botón PRESET DOWN
 - Botón REWIND (◀◀◀)
 - Botón BACKWARD PLAY (reproducción atrás) (◀) : OPCIONAL
 - Botón STOP (parada) (■) / CLEAR
 - Botón FORWARD PLAY (reproducción adelante) (▶)
 - Botón TUNING UP
 - Botón PRESET UP
 - Botón FAST FORWARD (reproducción rápida adelante) (▶▶▶▶)
 - Botones de OMITIR/ BUSCAR EN CD (CD SKIP/SEARCH) (◀◀◀◀/▶▶▶▶)
9. ▲ Posición de EXPULSIÓN - REPRODUCTOR 1 (TAPE 1) (PLETINA 1)
10. • Toma de VIDEO INPUT (LM-W5040A/D/X, LM-W3140A/D/X)
 - Toma de AUXILIARY[AV (GAME)] INPUT (LM-W5040A/D/X, LM-W3140A/D/X)
 - Toma de USB INPUT port (↔) (LM-W5040A/D/X, LM-W3140A/D/X)
11. ▲ Posición de EXPULSIÓN - REPRODUCTOR 2 (TAPE2) (PLETINA 2)
12. • Botón SET/CD PAUSE (CD||)
 - Botón COUNT. RESET : OPTIONAL
13. • BOTÓN DE VOLUMEN MIC: \varnothing 6.3mm: OPCIONAL
 - BOTÓN DE VOLUMEN MIC (VOL MIC) : OPCIONAL
14. Botones FUNCTION SELECT (selección de función) [TUNER, TAPE, CD, AUX (sólo LM-W4040A/D/X LM-W2340A/D/X)]
15. CONTROL DE VOLUMEN
16. • Botón CLOCK
 - Botón del TEMPORIZADOR (TIMER) Ⓞ
17. • PANTALLA DE VISUALIZACIÓN
 - Indicador OAO
 - Indicador XDSS
18. Botón CD OPEN/ CLOSE (▲)
19. INTERRUPTOR DE SELECCIÓN DE VOLTAJE : OPCIONAL
20. TERMINAL DE ALTAVOCES (sólo LM-W5040A/D/X)
21. TERMINAL DE ALTAVOCES (sólo LM-W4040A/D/X, LM-W3140A/D/X, LM-W2340A/D/X)
22. CABLE DE ALIMENTACIÓN
23. TERMINAL SUB WOOFER (sólo LM-W5040A/D/X, LM-W4040A/D/X)
24. TOMA DEL SISTEMA WOOFER (sólo LM-W5040A/D/X, LM-W4040A/D/X)
25. VTOMA DE SALIDA DE VÍDEO (sólo LM-W5040A/D/X, LM-W3140A/D/X)
26. TOMA ENTRADA AUXILIAR
27. FM/AM TERMINAL DE ANTENA

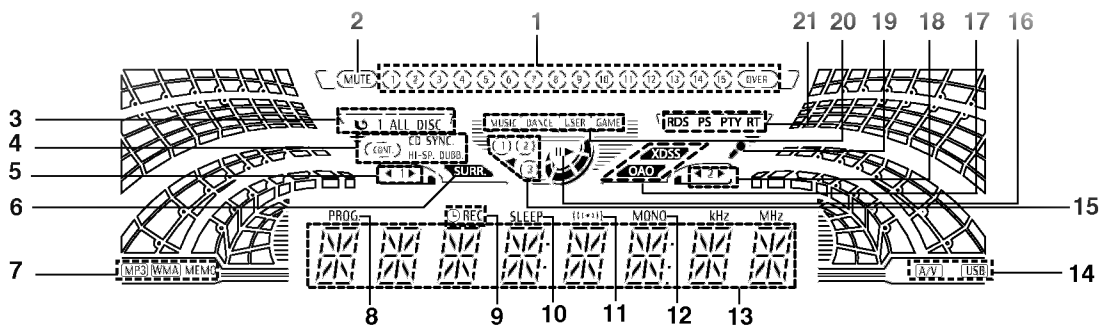
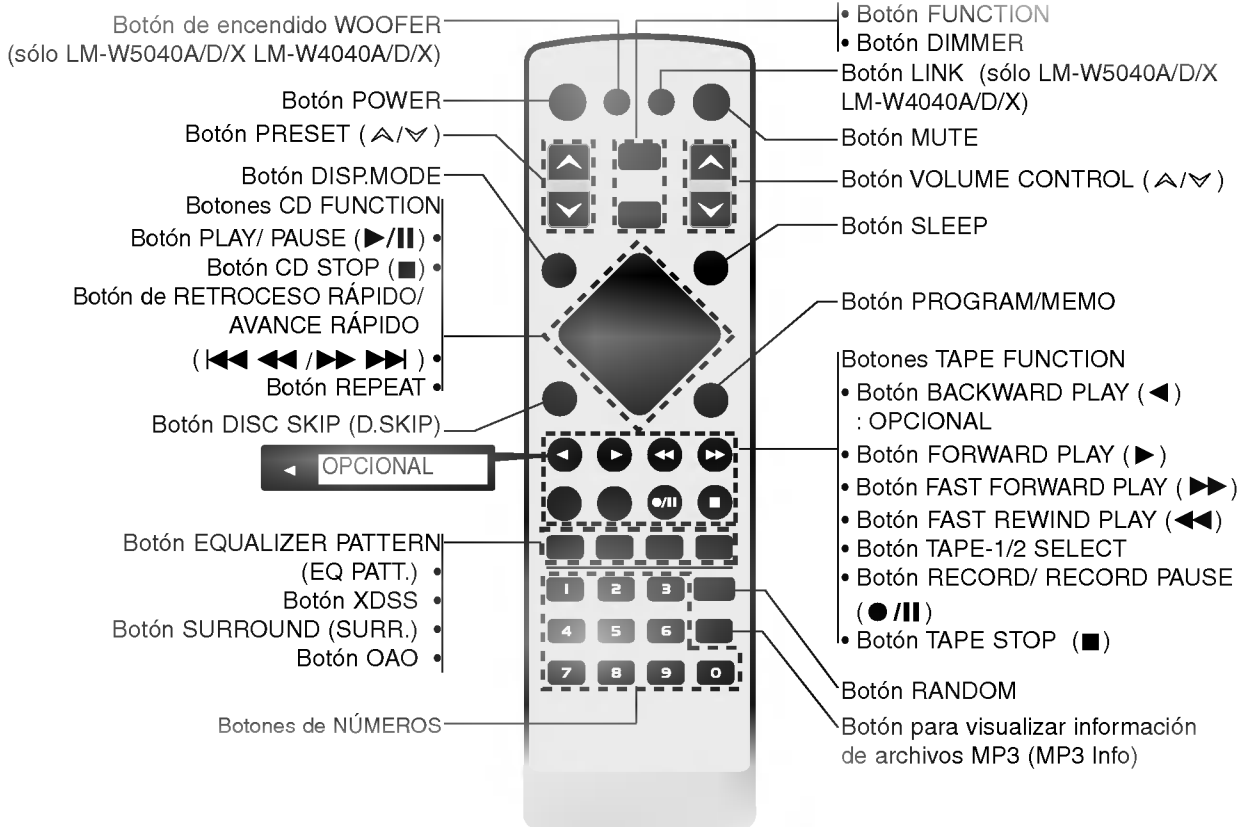

1. • Indicador CD TRACK (pista CD)
• Indicador CD TRACK OVER (final pista CD)
2. Indicador MUTE (silencio)
3. Indicador REPEAT
4. • Indicador PLAY MODE SELECT (selección modo reproducción)
• Indicador CD SYNC.
• Indicador HIGH DUBBING
5. • Indicador TAPE 1
• Indicador TAPE PLAY DIRECTION (dirección reproducción cinta)- OPCIONAL
6. Indicador del SURROUND
7. • Indicador MP3
• Indicador WMA
• Indicador MEMORY (memoria)
8. Indicador PROGRAM (programa)
9. • Indicador RECORD / RECORD PAUSE (grabación/pausa grabación)
• Indicador TIMER
10. Indicador SLEEP
11. Indicador FM STEREO RECEIVING (recepción FM ESTÉREO)
12. Indicador MONO STEREO RECEIVING (recepción FM MONO)
13. Indicador FUNCTION
14. • Indicador A/V (sólo LM-W5040A/D/X LM-W3140A/D/X)
• Indicador USB (sólo LM-W5040A/D/X LM-W3140A/D/X)
15. Indicador DISC Number (número de disco)
16. Indicador PLAY/ PAUSE (reproducción / pausa)
17. • Indicador OAO
• Indicador XDSS
18. • Indicador TAPE 2
• Indicador TAPE PLAY DIRECTION (dirección reproducción cinta)-OPCIONAL
19. Indicador MIC - OPCIONAL
20. Botón EQUALIZER PATTERN. MUSIC,DANC,USER,GAME (sólo LM-W5040A/D/X,LM-W3140A/D/X)
21. Indicadores DE RDS - OPCIONAL

Conexión del sistema de altavoz

Conecte el cable del altavoz a los terminales del altavoz

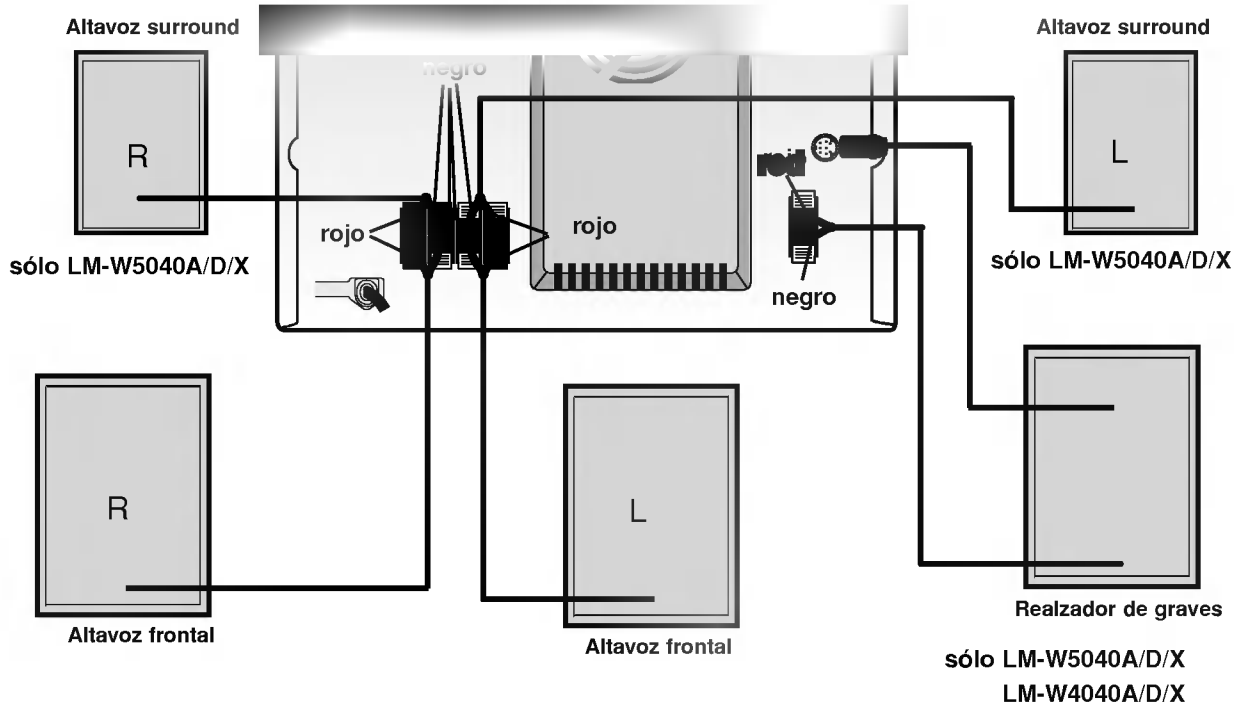

Notas

- Asegúrese de hacer coincidir el cable del altavoz a la termina correcta en los componentes: + a + y - a - . Si los cables están invertidos, el sonido se verá distorsionado y carecerá de base.
- Si usa altavoces frontales con registro de entrada grave máximo, ajuste el volumen cuidadosamente para evitar excesiva salida en los altavoces.
- No quite la cubierta frontal del altavoz provisto.

Conexiones de antena

Conecte las antenas FM/AM incluidas para escuchar la radio.

- Conecte la antena aro AM al conector de antena AM.
- Conectar la antena cable FM al conector coaxial FM 75Ω/300Ω.

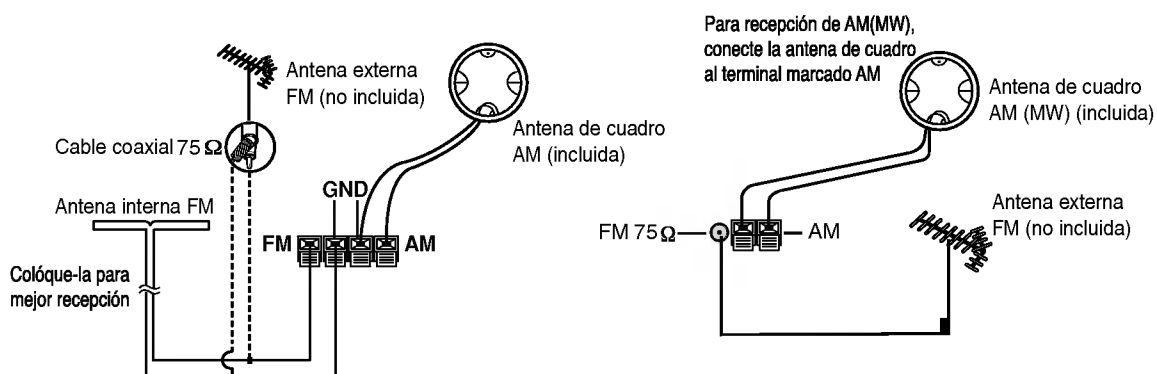

Notas

- Para evitar la captación de ruidos, mantenga la antena de cuadro AM lejos de la unidad y otros componentes.
- Asegurese de extender totalmente la Antena FM de cable.
- Luego de conectar la antena FM de cable, manténgala tan horizontal como sea posible.



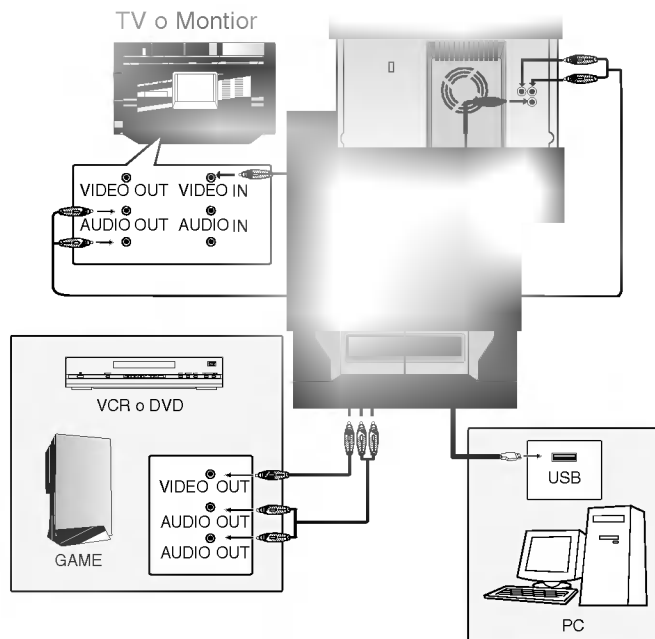

Conexión la toma VIDEO OUT (sólo LM-W5040A/D/X, LM-W3140A/D/X)

Conecte la toma de VIDEO IN de la parte delantera de la unidad con la toma VIDEO OUT de un DVD, VCR, consola de juegos, etc.

Conecte la toma de VIDEO OUT de la parte delantera de la unidad con la toma VIDEO OUT de TV o Monitor.

Conexión la toma AUDIO OUT (sólo LM-W5040A/D/X, LM-W3140A/D/X)

Conecte la toma AUX de la parte trasera de la unidad con la toma AUDIO OUT de un DVD, VCR, consola de juegos, etc.

Conecte la toma AUX de la parte trasera de la unidad con la toma AUDIO IN de TV o Monitor.

Conexión la toma AUX

Conecte un dispositivo auxiliar (TV o VCR) en los puertos de auricular AUX en la parte trasera o delantera (sólo LM-W5040A/D/X, LM-W3140A/D/X).

Conexión la toma USB (sólo LM-W5040A/D/X, LM-W3140A/D/X)

Conecte la toma USB de la parte delantera del aparato con la toma USB del ordenador.

N Nota

Cuando conecte la unidad a su TV, asegúrese de apagar y desconectar ambas unidades de la toma de corriente antes de hacer cualquier conexión.

1 Conecte la toma USB de la parte delantera del aparato con la toma USB del ordenador.

2 Presione USB.

1. Conecte el producto al puerto USB del PC. El driver de software se instalará automáticamente.
2. Usted puede escuchar el sonido de salida del PC mediante el MINI AUDIO.
3. La salida de sonido del PC cambia automáticamente a la tarjeta interna de sonido del PC, cuando desconecte el puerto USB del PC.

N Notas

- No disponible en sistemas operativos antes de Windows 98SE.
- Esta función puede ser diferente según el sistema o el SO de Windows de su PC.
ej.) Windows 98: Después de volver a conectar el puerto USB, debe parar la reproducción y volver a reproducir.

- 1 Presione CLOCK.**
(Si es necesario ajustar el reloj, mantenga pulsado **CLOCK** durante más de 2 segundos.)
-Comienzan a parpadear las horas.
- 2 Seleccione un ciclo de 24 horas o de 12 horas girando el MULTI JOG..**

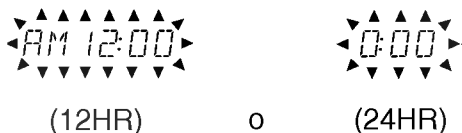

- 3 Presione el botón SET.**

- 4 Utilice el MULTI JOG. para seleccionar la hora correctas.**
- 5 Presione el botón SET.**
- 6 Utilice el MULTI JOG. para seleccionar los minutos correctos.**
- 7 Presione el botón SET.**
- 8 Presione el botón CLOCK para verificar la hora por 5 segundos, esto lo puede hacer en cualquier momento.**

Cuando se usa el temporizador, se apaga automáticamente al pasar el tiempo especificado.

- 1 Para especificar la demora el tiempo hasta apagar el aparato, presione la tecla SLEEP.**
En la pantalla puede ver *SLEEP 90* durante 5 segundos aproximadamente.
Esto significa que el sistema se apagará automáticamente al transcurrir 90 minutos.
Cada vez que se presiona la tecla, el intervalo de tiempo se reduce en 10 minutos, es decir, 80...70..., etc.
Seleccione el tiempo deseado de apagado.

- 2 Para comprobar el tiempo restante para que se apague.**
Mientras está activa la función 'dormir' presione la tecla **SLEEP** brevemente. Aparece durante 5 segundos el tiempo que queda antes de que se apague.

Nota

Si presiona el botón **SLEEP** mientras está verificando el tiempo remanente, el tiempo de auto-apagado reiniciará nuevamente.

Para cancelar el temporizador

Presione el botón **SLEEP** repetidamente hasta que se muestre el número "SLEEP 10" en el visualizador.
Presione el botón **SLEEP** nuevamente.

Puede cantar la música conectando un micrófono al equipo.

- 1 Conecte el micrófono (no incluido) a la toma MIC.**
- 2 Haga sonar la música que desee.**
- 3 Cante con la música de acompañamiento.**
Ajuste el volumen del micrófono girando el botón MIC VOLUMEN.

Para su referencia

Puede grabar durante la utilización del micrófono.
Consulte la explicación de la sección "Grabación".

Notas

- Cuando no vaya a utilizar el micrófono, ponga el botón del volumen MIC al mínimo o apague el micrófono y retírelo de la toma MIC.
- Si el micrófono se coloca demasiado cerca de un altavoz, puede producirse un sonido de mala calidad. En este caso, separe el micrófono del altavoz o baje el nivel del sonido con el control de volumen MIC.
- Si el nivel de sonido de los altavoces es demasiado elevado, puede distorsionar. En este caso, baje el volumen con el control de volumen MIC.

Conecte los auriculares a la entrada para audifonos (∅6.3mm).

- En esta funcion los altavoces no emitirán sonido.

Con la función de temporizador puede apagar o encender automáticamente la unidad cuando opere cualquiera de las funciones de esta.

- 1** Presione la tecla **CLOCK** para comprobar la hora actual.
- 2** Presione **TIMER** para introducir el modo de ajuste del temporizador. (Si desea corregir el ajuste del temporizador memorizado anteriormente, mantenga pulsado el botón **TIMER** durante más de 2 segundos.)
Se muestran en el visor el tiempo memorizado anteriormente y "TIMER". Cada función : Parpadea TUNER-CD-TAPE en el visor.
- 3** Presione el botón **SET** mientras esté en el visualizador la función elegida.
- 4** Si selecciona la función TUNER: REC y PLAY se mostrarán en el visualizador por 3 segundos.
Presione el botón **SET** para confirmar el modo de operación.
REC: TUNER grabación y reproducción
PLAY: TUNER sólo reproducción
 - Si ha seleccionado CD o TAPE no realice estos 4 pasos
- 5** Cuando haya seleccionado el SINTONIZADOR; Seleccione el número anterior memorizado con el **MULTI JOG.** y pulse **SET**. Parpadea "ON" en el visor de la hora
 - Si ha seleccionado CD o TAPE, ignore el paso 5.
- 6** Seleccione la hora de encendido girando el **MULTI JOG.**
- 7** Presione **SET** para confirmar la hora de encendido.
Parpadea "ON" en el visor de la minutos
- 8** Seleccione los minutos de encendido girando el **MULTI JOG.**
- 9** Presione **SET** para confirmar el minuto de encendido.
Parpadea ahora "OFF" en el visor de las horas..
- 10** Seleccione la hora de apagado girando el **MULTI JOG.**
- 11** Presione el botón **SET**.
- 12** Seleccione los minutos de apagado girando el **MULTI JOG.**
- 13** Presione el botón **SET**.
- 14** Ajuste el volumen girando el **MULTI JOG.**
- 15** Presione el botón **SET**.
El indicador "☺" se mostrará en el visualizador la hora ha sido ajustada
- 16** Apague el sistema de sonido.
La función seleccionada se encenderá y apagará a la hora establecida.

Para cancelar o comprobar el temporizador

Cada vez que se oprime el botón **TIMER** puede seleccionar fijar o cancelar el temporizador. Puede también comprobar el estado del temporizador.
Para activar o comprobar el temporizador, pulse el botón **TIMER** para que se muestre "☺" en el visor del display.
Para cancelar el TEMPORIZADOR, pulse el botón **TIMER** para que desaparezca "☺" del visor del display.

1 Conecte un dispositivo auxiliar (TV o VCR) en los puertos de auricular **AUX** en la parte trasera o delantera (sólo LM-W5040A/D/X, LM-W3140A/D/X).

2 Presione **AUX**. [o A/V(GAME) : sólo LM-W5040A/D/X, LM-W3140A/D/X]

Nota

También puede grabar desde esta entrada, vea Función de Cassette en la sección.

Adjute de Volumen

- Gire el mando de **SUBIR/BAJAR VOLUMEN** en el sentido de las agujas del reloj para subir el volumen o en sentido contrario para bajarlo.
- Presione **VOLUME CONTROL** (▲) para incrementar el nivel de sonido, o presione **VOLUME CONTROL** (▼) para bajarlo en el mando a distancia.

Ajuste de la calidad del sonido

• Para activar el sonido estéreo

- Puede escoger entre 9 impresiones de sonido arreglado y 1 USER MODE (LM-W5040A/D/X, LM-W3140A/D/X tiene sonido añadido para juegos). Seleccione un modo de sonido deseado mediante el botón **EQ. FUNCTION** y gire el botón EQ en la parte delantera.

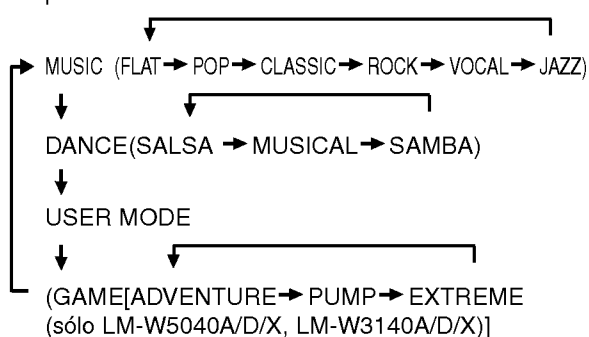

- Cuando seleccione el USER MODE, repetidamente el botón ENTER. Puede seleccionar entre tres modos del sonido (BASS, MIDDLE, TREBLE).
- Pulse repetidamente el botón EQ PATT. (en el mando a distancia) para que el indicador cambie de la siguiente manera.

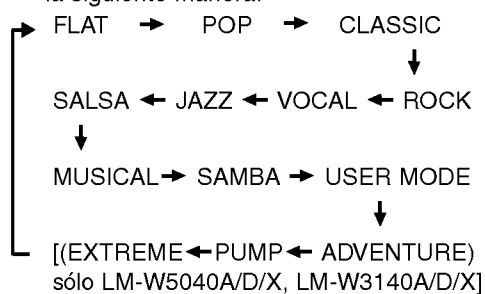

MUTE

Presione **MUTE** para que el equipo quede en silencio. Puede utilizar esta función, por ejemplo, para responder una llamada telefónica. El indicador "MUTE" parpadeará en el visor.

OAO (Optimizador de la orientación acústica)

ENCENDIDO/APAGADO

Pulse OAO para reforzar el sonido de los graves. El indicador "OAO" se ilumina y "OAO ON" se desliza de izquierda a derecha. Para cancelar, pulse OAO de nuevo y verá "OAO OFF" deslizarse de izquierda a derecha.

SURROUND

Para activar el modo surround

- Puede escoger entre 6 impresiones fijas de sonido.
- Seleccione un modo deseado de surround usando el botón **SURROUND** (or **SURR.** en el mando a distancia).
- Cada vez que pulse el botón, la indicación cambiará del modo siguiente.

SURROUND OFF → SIMULATED LOW → SIMULATED HIGH

↑ ↓
MOVIE HIGH ← MOVIE LOW ← MUSIC HIGH ← MUSIC LOW

DISPLAY MODE (modo de visualización)

Cada vez que pulse **DISPLAY MODE**, el espectro cambia con la visualización de 6 tipos.

XDSS (Extreme Dynamic Sound System)

- Presione **XDSS** para reforzar los agudos, los graves y el efecto surround.
- Cada vez que pulse el botón, la indicación cambiará del modo siguiente.

XDSS OFF → XDSS1 ON → XDSS2 ON

DEMO

Pulse **DEMO** con el equipo apagado para visualizar una demostración de las funciones del display. Para cancelarlo, pulse **POWER** o **DEMO** de nuevo. Durante la demostración con el equipo encendido, puede cancelar la utilizando otros botones.

DIMMER (atenuador)

Esta función oscurece el visor del display a la mitad con el equipo encendido. Pulse **DIMMER** una vez, y se oscurecerá el display y si lo pulse de nuevo, se volverá a oscurecer a la mitad de la intensidad luminosa. Para cancelarlo, pulse el botón de nuevo.

Selección del sistema de sonido

(sólo LM-W5040A/D/X, LM-W4040A/D/X)

Puede disfrutar de distintos sonidos seleccionando el modo de sonido deseado.

Pulse repetidamente el botón **LINK** para seleccionar el modo de sonido deseado.

- Cada vez que pulse el botón, la indicación cambiará del modo siguiente.

↑ ↓
SURROUND 1 → SURROUND 2 → LINK ON

Uso del subwoofer

(sólo LM-W5040A/D/X, LM-W4040A/D/X)

Puede usar el sonido subwoofer para adaptar la fuente de sonido.

Pulse repetidamente el botón **WOOFER POWER** para seleccionar el modo de sonido deseado.

- Cada vez que pulse el botón, la indicación cambiará del modo siguiente.

SUB _ WOOFER ON ↔ SUB _ WOOFER OFF



Acerca de la función RDS

Esta unidad está equipada con la función RDS (Radio Data System), que transmite información muy variada a las emisoras de radio FM. Este sistema, que se encuentra ya en uso en muchos países, se utiliza para la transmisión de señales de llamada de las estaciones de radio o información de las redes de transmisión, con descripciones del tipo de programación de la emisora mediante mensajes, o información específica acerca de las selecciones musicales disponibles y la información horaria exacta.

Sintonización RDS

Cuando haya sintonizado una emisora de FM que contiene datos RDS, la unidad mostrará de forma automática la señal de llamada de la emisora y el indicador RDS se iluminará en la pantalla, al igual que los indicadores de detección del tipo de programa (PTY), servicio de Radio Texto (RT), información horaria (CT) y programas de servicios RDS (PS), siempre que la emisora los transmita.

Opciones RDS

El sistema RDS es capaz de transmitir una amplia variedad de información además de la señal de llamada inicial que aparece la primera vez que se sintoniza una emisora. En condiciones normales, el sistema RDS mostrará el nombre de la emisora, la red de emisión o las letras de llamada. Si pulsa el botón **RDS** situado en el panel frontal, podrá visualizar los distintos tipos de datos que haya en la secuencia:

(PS → FREQUENCY → PTY → RT → CT)

- **PTY (Programme type recognition)**- El tipo de programa aparecerá en el visor.
- **RT (Radio text recognition)**- El nombre de la emisora de radio aparecerá en el visor.
- **CT (Time controlled by the channel)**- Permite a la unidad recibir la información de la hora actual y mostrarla en el visor.
- **PS (Programme Service name)**- El título del programa aparecerá en el visor.



Nota

- Algunas estaciones RDS pueden decidir no incluir algunas de estas características adicionales. Si la emisora no está transmitiendo los datos solicitados para la función seleccionada, la pantalla mostrará alguno de los siguientes mensajes: **PTY NONE**, **RT NONE**, **CT NONE**, **PS NONE**.

Búsqueda de programas (PTY)

La mejor prestación del sistema RDS es su capacidad para codificar emisiones con códigos de tipo de programa (PTY), que indican la clase de programa que se está emitiendo. La lista que aparece a continuación muestra las abreviaturas normalmente usadas para indicar cada PTY, junto con una explicación de la misma.

NEWS	Noticias
AFFAIRS	Negocios
INFO	Información
SPORT	Deportes
EDUCATE	Educativo
DRAMA	Drama
CULTURE	Cultura
SCIENCE	Ciencia
VARIED	Tertulias
POP M	Música popular
ROCK M	Rock
EASY M	Música pop
LIGHT M	Clásica
CLASSICS	Clásica seria
OTHER M	Otras músicas
WEATHER	Información climatológica
FINANCE	Programas financieros
CHILDREN	Programas infantiles
SOCIAL	Programas de cuestiones sociales
RELIGION	Emisiones religiosas
PHONE IN	Programas de participación telefónica
TRAVEL	Viajes
LEISURE	Ocio y aficiones
JAZZ	Jazz
COUNTRY	Country
NATION M	Música nacional
OLDIES	Música años 50
FOLK M	Música folk
DOCUMENT	Documentales
TEST	Mensaje de prueba de alarma de emisora
ALARM 1	Información de emergencias

Podrá buscar un tipo específico de programa siguiendo los pasos que se indican a continuación:

1 Pulse **TUNER/BAND** para seleccionar la función de FM.

2 Seleccione la emisora deseada pulsando **TUNING DOWN/UP**.

Cuando la transmisión RDS haya sido recibida, aparecerá en pantalla el nombre del servicio del programa (PS), o aparecerá el indicador RDS.

3 Pulse el botón **RDS** para seleccionar el modo.

4 Si desea buscar otro PTY, pulse el botón **PRESET DOWN/UP** mientras el último PTY utilizado aún está en pantalla, a fin de poder revisar la lista de tipos de PTY disponibles.

5 Cuando el PTY esté seleccionado, pulse **◀◀◀◀** / **▶▶▶▶** durante 5 segundos.

La unidad iniciará un modo de búsqueda automática e intentará hallar la próxima emisora con buena señal de emisión que se adapte al tipo de PTY deseado.

Puede presintonizar hasta 50 estaciones para FM y AM. Antes de ajustar, asegúrese de haber puesto el volumen al mínimo

- 1** Pulse **POWER** para encender el equipo.
- 2** Pulse **TUNER** (o el botón **FUNCTION** en el control remoto) hasta que aparezca **AM** o **FM** en el visor.
- 3** Y luego cada vez que oprime **TUNER** (o **FUNCTION** en el mando a distancia), **TUNER/BAND**, se cambia entre **FM** y **AM** alternativamente.
- 4** Presione **TUNING DOWN/UP** en el panel frontal hasta que comience a cambiar la indicación de frecuencia, y suéltelo.
La exploración finaliza cuando el aparato sintoniza una emisora.
- 5** Pulse **MEMO** en el panel frontal. (o **MEMO** en el control remoto).
Para seleccionar el número de presintonía que desee.
- 6** Presione **PRESET DOWN/UP** [o **PRESET** (▲/▼) en el mando a distancia] para seleccionar el número de presintonía que desee.
- 7** Pulse de nuevo **MEMO** en el panel frontal. (o **MEMO** en el control remoto).
- Se memoriza la emisora.

- 8** Repita los pasos 3 a 6 para memorizar otras emisoras.

Para sintonizar una emisora con una señal débil

Gire el **MULTI JOG** en el paso 3 para sintonizar la emisora de modo manual.

Para borrar las estaciones de la memoria

Presione y sostener **MEMO**. (o **MEMO** en el control remoto) por aproximadamente tres segundos y "CLEAR" aparece en la ventana de la pantalla y luego presione **CLEAR** nuevamente, las estaciones se borran.

Para su referencia

Si todas las estaciones han sido ya introducidas, aparecerá en la ventana de la pantalla por un momento el mensaje **FULL** (Memoria completa) y luego destellará un número predeterminado. Para cambiar el número de presintonía, siga los pasos 6-7.

Para sintonizar estaciones en memoria

Presione **PRESET DOWN/UP** [o **PRESET** (▲/▼) en mando a distancia] hasta que el número de memoria aparezca en el visualizador.

Sintonización automática

Pulse **TUNING DOWN/UP**.

Sintonización manual

Gire el **MULTI JOG**.

Preseleccione las emisoras de radio primero en la memoria de la unidad (consulte "Presintonización de emisoras de radio" en la página anterior).

- 1** Oprima **TUNER** (o el botón **FUNCTION** en el control remoto) hasta que aparezca **AM** o **FM** en la pantalla.
Se sintoniza la última emisora recibida.
- 2** Presione **PRESET DOWN/UP** [o **PRESET** (▲/▼) en el mando a distancia] para presintonizar la emisora que desee.
Cada vez que se pulsa el botón, el aparato sintoniza una emisora cada vez.
- 3** Ajuste el girando el perilla **VOLUME DOWN/UP KNOB** pulsando **VOLUME** (▲/▼) en el mando a distancia] repetidamente.

Para apagar la radio

Presione **POWER** para apagar el unidad o seleccionar otro modo de función.

Para su referencia

- **Si un programa FM tiene ruidos**
Presione **MODE/RIF** en el **RECEPTOR DE FM STEREO** panel frontal de modo que "STEREO" desaparezca en la ventana de pantalla. Esto no tendrá efectos estéreo, pero mejorará la recepción. Presione **MODE/RIF** nuevamente para restaurar el efecto estéreo.
- **Para mejorar la recepción**
Reoriente las antenas provistas con el equipo.

Notas

- Utilice **FM MODE/RIF** (Filtro de Radiointerferencias) para cambiar a recepción mono si la recepción estéreo es distorsionada por ruidos.
- Al grabar **MW(AM)**, se pueden producir ruidos. En este caso, presione **MODE/RIF** una vez.

Reproducción básica



- 1** Oprima **TAPE** repetidamente o **TAPE-1/2** para seleccionar la **TAPE 1** o la **TAPE 2**.
(aparece "NO TAPE" en la pantalla.)
- 2** Abra el compartimento para la **TAPE 1** (o **2**) oprimiendo **▲ PUSH EJECT**
- 3** Inserte una o dos cintas con la cinta hacia abajo y cierre **TAPE 1** (o **2**).
- 4** Oprima **PLAY** (**▶** o **◀**: OPCIONAL).

CASETE AUTO STOP (TAPE 1 o 2)

Tras reproducir el casete una cara de la cinta, se para automáticamente.

CASETE AUTO REVERSE (TAPE 1 o 2): OPCIONAL

Puede seleccionar la dirección del casete que desea pulsando **PLAY MODE**.

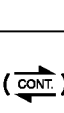
Oprimir	Pantalla	Función
Una vez		Cuando llega al final la CINTA 1 o 2 de su reproducción adelante o inversa, se para automáticamente.
Dos veces		Tras reproducirse adelante y en dirección inversa la CINTA 1 o 2, se para automáticamente.
Tres veces		Cuando la CINTA 1 o 2 se ha reproducido en ambas caras seis veces repetidamente, se para automáticamente.
Adelante		Cuando la CINTA 1 y 2 se han reproducido en ambas caras seis veces repetidamente, se paran automáticamente.

Para detener la reproducción

Presione **STOP**(**■**) durante la reproducción.

Puesta a cero del contador de cinta

Presione **COUNT. RESET** durante la reproducción. Se muestra el tiempo de reproducción "TP 1(o 2)-0000" en el visor.

Rebobinado rápido o avance rápido

Tras mantener pulsado **◀◀◀◀ / ▶▶▶▶** en el panel frontal o **◀◀ / ▶▶** en el mando a distancia durante la reproducción, pulse **PLAY** (**▶**) en el punto que desee.

Copiado

Esta función muestra cómo grabar de cinta a cinta.

- 1** Oprima **TAPE** o **TAPE-1/2**.
 - Cassette TAPE 1- Inserte una cinta grabada para copiarla.
 - Cassette TAPE 2- Inserte una cinta virgen.
- 2** Oprima **NOR-DUBB./ HI-DUBB.** como se explica a continuación.
- 3** Para dejar de grabar, oprima **STOP**(**■**).





Avance la cinta hasta el punto en que comienza la grabación.
 Utilice sólo cintas normales.
 Puede grabar solamente desde deck 2.

Ajuste básica

1 Oprima **CD** o **TUNER** o **AUX** [o **A/V**, **USB** (LM-W5040A/D/X, LM-W3140A/D/X)].

2 Abra **TAPE B** e inserte una cinta virgen en el compartimento de la cinta.

Para fijar la dirección de grabado: OPCIONAL
 Oprima **PLAY MODE** repetidamente para fijar la dirección de grabado.

Oprimir	Pantalla	Función
Una vez		Se graba la cara delantera.
Dos veces		Se graban ambas caras eng: Recording front and reverse side.
Tres veces		
Adelante		

Grabación de la radio, CD o fuente auxiliar

1 Pulse el botón **RECORD/ RECORD PAUSE** (●REC/||PAUSE o ●/||).
 "REC" aparece y mantiene la cinta en modo pausa.

2 Oprima **PLAY(▶)** en el panel frontal.
 Comienza la grabación.

Para hacer una pausa en la grabación

Pulse de nuevo el botón **RECORD/ RECORD PAUSE** (●REC/||PAUSE o ●/||).
 Parpadea "REC" en el visor.

Para detener la grabación

Presione **TAPE STOP (■)**.

Grabación sincronizada de CD a cinta

La función **CD synchro recording** graba un CD completo y los títulos programados automáticamente en una cinta de casete.

1 Presione **CD SYNC.** en el modo de parada.

Parpadea "REC" y "CD SYNC" se muestra en el visor.

2 Se inicia la grabación sincronizada automáticamente después de aproximadamente 7 segundos.

Notas

- Si desea grabar la pista deseada, seleccione la pista con  antes de comenzar la grabación CD synchro.
- No es posible el cambio de función durante la grabación.

Reproducción básica

- 1** Oprima POWER para encender la unidad.
- 2** Oprima el botón CD para introducir el modelo de CD.
Si no hay discos en la bandeja, se muestra el indicador de "NO DISC".
- 3** Oprima CD OPEN/CLOSE (▲) y coloque el disco en la bandeja de discos.
El disco a la izquierda (DISCO 1) se reproduce primero.



Nota
Para cargar un disco de 8 cm (3 pulgadas), colóquelo en el círculo interior de la bandeja.

- 4** Oprima CD OPEN/CLOSE (▲) para cerrar el compartimento de discos.
CD de audio: "READING" aparece en la ventana de visualización. Luego aparece el número total de pistas y el tiempo de reproducción.
MP3/WMA CD: "READING" aparece en la ventana de visualización. Luego aparece el número total de archivos.

- 5** Oprima PLAY (▶) o PLAY/ PAUSE (▶/||) en el control remoto.

Para hacer una pausa

Presione CD PAUSE (CD||) o PLAY/ PAUSE (▶/||) en el mando a distancia durante la reproducción. Presione este botón de nuevo para reanudar la reproducción.

Para detener la reproducción

Presione STOP (■) durante la reproducción.

Para saltar la pista

- Oprima SKIP (unidad: ▶▶ ▶▶) o control remoto: ▶▶ ▶▶) para ir a la siguiente pista.
- Cuando se oprime el botón TUNING (◀◀ ◀◀) en el panel frontal o el botón CD SKIP (◀◀ ◀◀) en el control remoto una vez en medio de una pista, el reproductor vuelve al comienzo de esa pista.
Cuando vuelve a oprimirse, se salta una pista cada vez que se oprime el botón.

Rebobinado rápido o avance rápido

Tras mantener pulsado (◀◀ ◀◀ / ▶▶ ▶▶) en el panel frontal o (◀◀ ◀◀ / ▶▶ ▶▶) del mando a distancia durante la reproducción, pulse PLAY (▶) en el punto que desee.



Nota

Esta función no está disponible para reproducir un fichero MP3/WMA.

Para ir a los siguientes discos

Oprima DISC SKIP o D.SKIP durante la reproducción o la parada.

Para seleccionar directamente un disco

Oprima DISC 1, DISC 2 o DISC 3 durante la reproducción o la parada.

Cuando oprime DISC 1-3 antes de reproducir un disco, la unidad automáticamente comenzará a reproducir el disco seleccionado.

Para verificar la información de los archivos MP3

Presione el botón MP3 Info durante la reproducción de un archivo MP3.

- La información (el título, el artista o el álbum) del archivo MP3 será mostrada en la ventana de visualización.
- Si no existe ninguna información del archivo MP3, el indicador "NO ID3 TAG" (No hay Etiqueta ID3) será mostrado en la ventana de visualización
- A los archivos MP3 ("MP3 file name") e "ID3 TAG" se les deben poner nombres en inglés.

Nota

Esta unidad puede reproducir un CD-R CD-RW que contenga títulos de audio o archivos MP3.

Reproducir números aleatoriamente

Pulse el botón RANDOM en la unidad de CD o en el mando a distancia durante la reproducción.

Los números en el CD se reproducirán en orden aleatorio.

EJEMPLO) "R 5 00:20 " aparecerá en la pantalla.

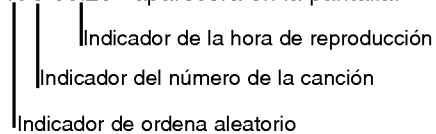

Cancelar la reproducción aleatoria

Pulse de nuevo el botón RANDOM para reproducir normalmente el CD.

Nota

Esta función no está disponible para reproducir un fichero MP3/WMA.

Para cambiar discos durante la reproducción

Puede abrir la bandeja de discos durante la reproducción de un disco para ver qué discos sonarán a continuación y cambiar los discos sin interrumpir la reproducción del disco que suena.

1 Oprima CD OPEN/CLOSE (▲).

Se abre la bandeja de discos. Aparecen dos compartimentos de discos. Incluso si la unidad está reproduciendo un disco, no interrumpe dicha reproducción.

2 Cambio de discos en los compartimentos por otros nuevos.

La unidad reproduce el disco en el compartimento a la izquierda del disco reproducido y luego el de la derecha.

3 Oprima CD OPEN/CLOSE (▲).

Se cierra la puerta de CD.

N Notas

- No coloque más de un CD en una bandeja al mismo tiempo.
- No empuje la bandeja de discos para cerrar el CD, puede dañar la unidad.

Para repetir reproducción

Para reproducir una pista varias veces

Oprima REPEAT una vez durante la reproducción.

- "1" aparece en pantalla.

Para reproducir un disco repetidamente

Oprima REPEAT de nuevo durante la reproducción.

- "1 DISC" aparece en pantalla.

Para reproducir todas las pistas varias veces

Oprima REPEAT de nuevo durante la reproducción.

- "ALL DISC" aparece en pantalla.

Para cancelar reproducción repetida

- Oprima REPEAT varias veces hasta que desaparezca el indicador de repetición.

Programación de reproducción repetida

- Oprima REPEAT una vez durante la reproducción del programa.
 - "1" aparece en pantalla (Repetición de una pista)
- Oprima REPEAT de nuevo durante la reproducción del programa.
 - "ALL DISC" aparece en pantalla (Repetición de todo el programa)

Reproducción de repetición aleatoria

- Presione REPETIR una vez durante la reproducción aleatoria.
 - "1 DISC" aparece en la ventana de visualización (Se repite una pista)
- Presione de nuevo REPETIR durante la reproducción aleatoria.
 - "ALL DISC" aparece en la ventana de visualización. (Se repite todo aleatoriamente).

Para la reproducción programada

Se puede organizar el orden de las pistas en los discos y crear su propio programa. El programa puede contener hasta 20 pistas.

1 Oprima PROG. (o PROGRAM en el control remoto) en modo stop.

2 Oprima D.SKIP o DISC DIRECT PLAY(DISC1/2/3) para seleccionar el disco.

3 Pulse <<<< / >>>> o MULTI JOG. en el panel delantero o CD SKIP <<<< / >>>> desde el mando a distancia para seleccionar la pista.

4 Oprima PROG. (o PROGRAM en el control remoto).

5 Repita 1-4.

6 Oprima PLAY(▶) (o PLAY/ PAUSE (▶/II) en el mando a distancia).

Para comprobar los contenidos del programa

Presione PROG. (o PROGRAM en el mando a distancia) en el modo STOP.

- Aparecerán el disco, pista y número de programa.

Para borrar los contenidos del programa

Presione PROG. (o PROGRAM en el mando a distancia) en el modo STOP. Y presione CLEAR en el panel frontal o CD STOP(■) en el mando a distancia.

Para añadir contenidos al programa

1. Pulse PROG. (o PROGRAM en el mando a distancia) repetidamente en el modo de parada de programa hasta que parpadee "Disc Number".
2. Repita 2~5 en el lado izquierdo.

Para modificar los contenidos de los programas

1. Pulse PROG. (o PROGRAM en el mando a distancia) para visualizar el número de programa que desea modificar.
2. Repita 2~4 en el lado izquierdo

Compruebe la guía siguiente para averiguar las posibles causas de un problema antes de llamar a un servicio técnico.

Symptom	Causa	Corrección
No hay alimentación.	<ul style="list-style-type: none"> El cable de alimentación está desenchufado. 	<ul style="list-style-type: none"> Enchufe el cable en la toma de pared.
Sin sonido.	<ul style="list-style-type: none"> Los cables de audio no están conectados correctamente. 	<ul style="list-style-type: none"> Conectar el cable de audio en los terminales correctamente.
	<ul style="list-style-type: none"> La alimentación del equipo fuente externa está desconectada. 	<ul style="list-style-type: none"> Conectar el equipo de la fuente externa.
	<ul style="list-style-type: none"> La salida de audio digital es puesta en la posición incorrecta. 	<ul style="list-style-type: none"> Poner la salida de audio digital en la posición correcta, y encender de nuevo el aparato pulsando POWER.
La unidad no comienza la reproducción.	<ul style="list-style-type: none"> No se ha introducido un disco. 	<ul style="list-style-type: none"> Introduzca un disco.
	<ul style="list-style-type: none"> Se ha introducido un disco irreproducible. 	<ul style="list-style-type: none"> Introduzca un disco reproducible.
	<ul style="list-style-type: none"> El disco se ha colocado invertido. 	<ul style="list-style-type: none"> Ponga el disco con el lado de reproducción hacia abajo.
	<ul style="list-style-type: none"> El disco no está colocado en la guía. 	<ul style="list-style-type: none"> Introduzca un disco reproducible.
	<ul style="list-style-type: none"> El disco está sucio. 	<ul style="list-style-type: none"> Limpie el disco.
El control remoto no funciona correctamente.	<ul style="list-style-type: none"> El control remoto no está señalando al sensor de la unidad. 	<ul style="list-style-type: none"> Apunte el control remoto al sensor remoto de la unidad.
	<ul style="list-style-type: none"> El control remoto está demasiado lejos de unidad. 	<ul style="list-style-type: none"> Opere el control remoto dentro de la 23 ft (7 m).
	<ul style="list-style-type: none"> Hay un obstáculo en el camino entre el control remoto y la unidad. 	<ul style="list-style-type: none"> Elimine el obstáculo.
	<ul style="list-style-type: none"> Las pilas en el control remoto están agotadas . 	<ul style="list-style-type: none"> Cambie las pilas antiguas por unas nuevas.

Acerca de MP3

- Un archivo MP3 contiene datos de audio que han sido comprimidos usando la norma MPEG1 para la codificación de la capa-3 de audio. A los archivos que tienen la extensión ".mp3" los llamamos "archivos MP3".
- La unidad no puede leer un archivo MP3 que no tenga la extensión ".mp3".

El archivo WMA (Window Media Audio)

- Un archivo WMA es una tecnología de compresión de audio de Microsoft.
- El WMA (Windows Media Audio) ofrece la posibilidad de duplicar la compresión de audio del formato MP3.

MP3/WMA Disc compatibility with this unit is limited as follows:

- Frecuencia de muestreo / 8 - 48kHz (MP3), 32 - 44.1 kHz (WMA)
- Velocidad de los bits / 8 - 320kbps (MP3), 32 - 128kbps (WMA)
- El formato físico del CD-R debe cumplir con "ISO 9660".
- Si usted graba archivos MP3/WMA usando un soft-

ware que no pueda crear un SISTEMA DE ARCHIVOS, por ejemplo "Direct-CD" etc., no será posible reproducir los archivos MP3. Le recomendamos que use "Easy-CD Creator", que sí crea un sistema de archivos tipo ISO9660.

- Los nombres de los archivos deben usar 30 letras o menos y deben incluir la extensión ".mp3" o "wma" extension p. ej. "*****.MP3" o "*****.WMA".
- No use caracteres especiales tales como "/ : * ? " < > " etc.
- Aún cuando el número total de archivos en el disco sea de más de 1000, sólo mostrará 999.

Acerca de MULTI-SESIÓN

- Esta función reconoce el disco multi-sesión según el tipo de disco CD-ROM del que se trate.

- ex) Si existen archivos MP3/WMA en la primera sesión, sólo los archivos MP3/WMA son reproducidos en la primera sesión. Si en toda la sesión sólo hay archivos MP3/WMA, todos los archivos MP3/WMA de la sesión son reproducidos. Si existe CD de audio en la primera sesión, sólo el CD de audio es reproducido en la primera sesión.



SECCIÓN		MODELOS	LM-W5040A/D/X	LM-W4040A/D/X	LM-W3140A/D/X	LM-W2340A/D/X
[General]	Alimentación	Consulte el panel trasero.				
	Consumo de energía	220W	170w	150w	110w	
	Masa	12kg	12kg	10kg	10kg	
	Dimensiones externas (Ancho x Alto x Profundidad)	280 x 370 x 372 mm				
[CD]	Respuesta en frecuencia	40 - 18000 Hz				
	Razón señal-ruido	70 dB				
	Rango dinámico	70 dB				
[Tuner]	FM	Rango de sintonía	87.5 - 108.0 MHz or 65 - 74 MHz, 87.5 - 108.0 MHz			
		Frecuencia intermedia	10.7 MHz			
		Razón señal-ruido	60/55 dB			
		Respuesta en frecuencia	60 - 10000 Hz			
	AM (MW)	Rango de sintonía	522 - 1611 kHz or 530 - 1610 kHz			
		Frecuencia intermedia	450 kHz			
		Razón señal-ruido	35 dB			
		Respuesta en frecuencia	120 - 2000 Hz			
[Amplifier]	Potencia de salida	300W + 300W	230W + 230W	300W + 300W	230W + 230W	
	T.H.D	0.7%				
	Respuesta en frecuencia	42 - 25000 Hz				
	Razón señal-ruido	75 dB				
[PLETINA]	Velocidad cinta	4.75cm/sec				
	Coloro y fluctuación	0.25% (MTT -111, JIS-WTD)				
	Tiempo F.F/REW	120sec (C-60)				
	Respuesta en frecuencia	125 - 8000Hz				
	Razón señal-ruido	43dB				
	Separación de canales	50dB(P/B)/45dB(R/P)				
	Tasa de borrado	55dB (MTT-5511)				
[Altavoces delanteros]	Modelos	LMS-W5040	LMS-W4040	LMS-W3140	LMS-W2340	
	Tipo	3altavoz 4vía	3altavoz 4vía	3altavoz 4vía	3altavoz 4vía	
	Impedan-cia	6Ω	6Ω	6Ω	6Ω	
	Respuesta en frecuencia	45-20000Hz	45-20000Hz	45-20000Hz	45-20000Hz	
	Nivel de presión de sonido	85dB/W(1m)	85dB/W(1m)	85dB/W(1m)	85dB/W(1m)	
	Potencia de entrada	310W	310W	310W	230W	
	Máxima potencia de entrada	620W	620W	620W	460W	
	Dimensiones netas (Ancho x Alto x Profundidad)	255x425x300	255x425x300	255x425x300	255x425x300	
	Peso neto	10.4	10.4	10.4	10.4	
[Altavoces envolventes]	Modelos	LMS-W5040S				
	Tipo	2altavoz 3vía				
	Impedan-cia	24Ω				
	Respuesta en frecuencia	60-20000Hz				
	Nivel de presión de sonido	85dB				
	Potencia de entrada	100W				
	Máxima potencia de entrada	200W				
	Dimensiones netas (Ancho x Alto x Profundidad)	187 x 425 x 300				
Peso neto	5.3					
[Altavoces Woofer]	Modelos	LMS-W5040W, LMS-W4040W				
	Tipo	1altavoz 1vía				
	Impedan-cia	6Ω				
	Respuesta en frecuencia	40-15000Hz				
	Nivel de presión de sonido	83dB/W(1m)				
	Potencia de entrada	310W				
	Máxima potencia de entrada	620W				
	Dimensiones netas (Ancho x Alto x Profundidad)	255 x 425 x 300mm				
	Peso neto	9.2				

Los diseños y especificaciones pueden estar sujetos a cambios sin previo aviso.

 **LG Electronics México S.A. de C.V**

**Av. Sor Juana Inés de la Cruz No 555
Col. San Lorenzo
Tlalnepantla, Estado de México Cp 54033
Tel. (55) 5321-1919 FAX. 01 (800) 347 1296
Lada sin costo 01 (800) 347 1919**