



## جهاز استقبال DVD/CD

### دليل المستخدم

الطراز: LH-D6230

(الوحدة الرئيسية: LH-D6230A،

مكبرات الصوت: LHS-D6230T ، LHS-D6230W)



قبل توصيل مكونات هذا المنتج أو تشغيله أو إصلاحه،  
يرجى قراءة كتيب التعليمات هذا كاملاً وبناية.



## احتياطات السلامة



### تنبيه

خطر التعرض لصدمة كهربائية  
ممنوع التمتع



تنبيه: لتقليل خطر حدوث صدمة كهربائية، لا تنزع الغطاء (أو الجزء الخلفي) لا توجد قطع داخلية يمكن للمستخدم صيانتها عليك الاستعانة بموظفي الصيانة المختصين للقيام بالصيانة.

يهدف برمز الفلاش المضيء هذا والمحتوي على رأس سهم والموجود بداخل مثلث متساوي الأضلاع إلى تنبيه المستخدم إلى وجود جهد كهربائي خطير بدون مادة معزولة داخل الصندوق الحاوي للمنتج، وهو ما يشكل خطراً كافياً ينجبى بحدوث صدمة كهربائية لأي شخص.



تهدف علامة التعجب الموجودة بداخل مثلث متساوي الأضلاع إلى تنبيه المستخدم إلى وجود تعليمات تشغيل وصيانة هامة ضمن التعليمات المرفقة مع هذا المنتج.



تحذير: لتجنب خطر حدوث حريق أو صدمة كهربائية، لا تعرض هذا الجهاز للمطر أو الرطوبة.

تحذير: لا تقم بتركيب هذا الجهاز داخل مكان ضيق كخزانة كتب أو أي قطعة أثاث مشابهة.

CLASS 1 LASER PRODUCT  
KLASSE 1 LASER PRODUKT  
LUOKAN 1 LASER LAITE  
CLASS 1 LASER APPARAT  
CLASSE 1 PRODUIT LASER

### تنبيه:

يتضمن جهاز استقبال DVD/CD هذا نظام ليزر.

لضمان الاستخدام السليم لهذا المنتج، يرجى قراءة دليل المستخدم بعناية والاحتفاظ به للرجوع إليه مستقبلاً. وفي حال احتياج الوحدة للصيانة، اتصل بموقع خدمة معتمد (انظر إجراءات الحصول على الخدمة).

قد ينتج عن القيام بفحوصات أو تعديلات أو تنفيذ إجراءات غير المحددة هنا إلى التعرض لإشعاع خطير.

لتجنب التعرض المباشر لإشعاع الليزر، لا تحاول فتح الصندوق الحاوي. فهناك إشعاع ليزر مرئي عند الفتح. لا تركز نظرك إلى شعاع الليزر.

تنبيه: يجب عدم تعريض الجهاز للماء (المتساقط أو المتناثر)، وكذلك عدم وضع أية أشياء ممتلئة بالماء، كأواني الزهور، على الجهاز.

### ملاحظات حول حقوق النشر:

يحظر بحكم القانون نسخ أو بث أو عرض أو البث عبر الكابل أو العرض العام أو تأجير المواد المحمية بحقوق النشر دون إذن. يحتوي هذا المنتج على وظيفة الحماية ضد النسخ المطورة بواسطة شركة Macrovision. حيث يتم تسجيل إشارات الحماية ضد النسخ على بعض الأقراص. وعند تسجيل الصور الموجودة على هذه الأقراص أو تشغيلها على جهاز فيديو VCR، سوف يظهر تشويشاً بالصورة. يتضمن هذا المنتج تقنية محمية بحقوق النشر؛ وهذه التقنية محمية بالدعاوى المستندة إلى نظام براءات الاختراع وحقوق الملكية الفكرية الأخرى المملوكة لشركة Macrovision Corporation ومالكي الحقوق الأخرى. إن استخدام هذه التقنية المحمية بحقوق النشر يجب أن يكون بإذن من شركة Macrovision Corporation، ويكون بغرض الاستخدام المنزلي وأغراض العرض المحدود الأخرى فقط ما لم يتم التصريح بغير ذلك من قبل Macrovision Corporation. ممنوع قانوناً عكس الهندسة أو فك التركيب لهذا المنتج.

الرقم التسلسلي: يوجد الرقم التسلسلي على الجزء الخلفي من هذه الوحدة. إن هذا الرقم يعتبر خاصاً بهذه الوحدة وهو غير متاح للآخرين. يجب عليك تسجيل المعلومات المطلوبة أدناه والاحتفاظ بهذا الدليل كسجل دائم خاص بالمنتج الذي اشتريته.

رقم الطراز:

الرقم التسلسلي:



## جدول المحتويات

٢٢-٢٣	تشغيل أقراص Audio CD أو أقراص MP3
٢٢	تشغيل قرص Audio CD أو قرص MP3
٢٢	ملاحظات حول تسجيلات MP3
٢٣	• الإيقاف المؤقت
٢٣	• الانتقال إلى مسار آخر
٢٣	• تكرار مسار/الكل/إيقاف التشغيل
٢٣	• البحث
٢٣	• تكرار A-B
٢٣	• الصوت المجسم ثلاثي الأبعاد
٢٣	• تغيير قناة الصوت
٢٤	تشغيل أقراص JPEG
٢٤	عرض قرص JPEG
٢٤	• الانتقال إلى ملف آخر
٢٤	• الصور الثابتة
٢٤	• قلب الصورة
٢٤	• استدارة الصورة
٢٤	• ملاحظات حول تسجيلات JPEG
٢٥	التشغيل المبرمج
	التشغيل المبرمج لأقراص Audio CD
٢٥	وأقراص MP3
٢٥	التشغيل المبرمج لأقراص Video CD
٢٦	إعداد مكبرات الصوت
٢٦	معلومات إضافية
٢٦	ذاكرة الإعدادات الأخيرة
٢٦	اختيار النظام
٢٦-٢٧	تشغيل الراديو
٢٧	الضبط المسبق لمحطات الراديو
٢٧	الاستماع إلى الراديو
٢٨	إعداد مؤقت النوم
٢٨	المعتم
٢٨	كتم الصوت
٢٨	استخدام مقبس سماعة الأذن

### مرجع

٢٩	قائمة أكواد اللغات
٣٠	قائمة أكواد البلاد
٣٢-٣١	استكشاف الأعطال وإصلاحها
٣٣	المواصفات

### حول رموز التعليمات

!	يشير إلى المخاطر التي قد تسبب ضرراً للوحدة نفسها أو تلفاً للمواد الأخرى.
N	يشير إلى ميزات التشغيل الخاصة بهذه الوحدة.
T	يشير إلى النصائح والتلميحات التي تسهل من تنفيذ المهام.

صنع بموجب ترخيص من Dolby Laboratories. العلامتان «Dolby» و«Pro Logic» والرمز double-D هي علامات تجارية لـ Dolby Laboratories. أعمال سرية غير منشورة. حقوق النشر 1997-1992. كافة الحقوق محفوظة.

صنع بموجب ترخيص من شركة Digital Theater Systems, Inc. بالولايات المتحدة، رقم براءة الاختراع 5,974,380, 5,956,674, 5,451,942, 5,978,762 بالإضافة إلى براءات الاختراع العالمية المصدرة والتي على وشك الإصدار. العلامة «DTS» والعلامة «DTS Digital Surround» هما علامتان تجاريتان لشركة Digital Theater Systems, Inc. حقوق النشر 1996, 2000 شركة Digital Theater Systems, Inc. كافة الحقوق محفوظة.

### مقدمة

٢	احتياطات السلامة
٣	جدول المحتويات
٥-٤	قبل الاستخدام
٤	الأقراص القابلة للتشغيل
٥	احتياطات
٥	ملاحظات حول الأقراص
٥	حول الرموز
٦	اللوحة الأمامية وشاشة العرض
٧	جهاز التحكم عن بعد
٨	اللوحة الخلفية

### الإعداد

١٣-٩	التوصيلات
٩	توصيلات الهوائي
١٠	الجانب الخلفي من جهاز التلفزيون
١١	التوصيل بجهاز التلفزيون
١٢	توصيل نظام مكبرات الصوت
١٣	اختيار أماكن مكبرات الصوت
١٧-١٤	قبل التشغيل
	قاموس مصغر لمصطلحات وضع تدفق الصوت والصوت
١٤	المجسم
١٤	وضع الصوت
١٥	شرح عام
١٥	عرض المعلومات على شاشة التلفزيون
١٨-١٦	الإعدادات الأولية
١٦	• التشغيل العام للإعدادات الأولية
١٦	• اللغة
١٦	• الصورة
١٧	• إعداد مكبرات الصوت
١٧	• إعدادات أخرى
١٨	• الرقابة العائلية

### التشغيل

٢١-١٩	تشغيل أقراص DVD أو أقراص Video CD
١٩	تشغيل قرص DVD أو قرص Video CD
١٩	الميزات العامة
١٩	• الانتقال إلى عنوان آخر
١٩	• الانتقال إلى فصل/مسار آخر
١٩	• البحث
٢٠	• عرض الصور الثابتة وعرض صورة بصورة
٢٠	• العرض البطيء
٢٠	• التكرار
٢٠	• تكرار A-B
٢٠	• البحث بالوقت
٢٠	• الصوت المجسم ثلاثي الأبعاد
٢١	• الزوم
٢١	• البحث بالعلامة
٢١	• ميزات أقراص DVD الخاصة
٢١	• قائمة Title (العنوان)
٢١	• قائمة Disc (القرص)
٢١	• زاوية الكاميرا
٢١	• تغيير لغة الصوت
٢١	• تغيير قناة الصوت
٢١	• لغات الترجمة

## قبل الاستخدام

### الأقراص القابلة للتشغيل

أقراص DVD (أقراص ٨ سم / ١٢ سم)	
أقراص الفيديو المضغوطة VCD (أقراص ٨ سم / ١٢ سم)	
أقراص الصوت المضغوطة Audio CD (أقراص ٨ سم / ١٢ سم)	

بالإضافة لذلك، يمكن لهذه الوحدة تشغيل أقراص SVCD و DVD+RW و DVD-R و Kodak PICTURE CD و CD-R و التي تحتوي على عناوين صوت أو ملفات MP3 أو JPEG. تسجيل القرص نفسه.

### ملاحظات

- وفقاً لظروف جهاز التسجيل أو قرص CD-R/RW (أو DVD+RW, DVD-RW) نفسه، لا يمكن تشغيل بعض أقراص CD-R/RW (أو DVD+RW, DVD-RW) على هذه الوحدة.
- لا تقم بلصق أية أختام أو ملصقات على أي من جانبي القرص (جانب الملصق أو جانب التسجيل).
- لا تستخدم أقراصاً مضغوطة مصممة بشكل غير منتظم (مثل المصممة على شكل قلب أو مثمن). فقد يتسبب ذلك في خلل في التشغيل.

### ملاحظات حول أقراص DVD وأقراص Video CD

قد يتم تعديل بعض عمليات تشغيل أقراص DVD وأقراص الفيديو المضغوطة Video CD بشكل متعمد بواسطة مصنعي البرامج. ولأن هذه الوحدة تعرض محتويات أقراص DVD وأقراص الفيديو المضغوطة Video CD حسبما تم تصميم القرص بواسطة مصنعي البرامج، فقد لا تتوفر بعض ميزات التشغيل الخاصة بالوحدة أو قد تتم إضافة وظائف أخرى. تأكد أيضاً من الرجوع إلى التعليمات المرفقة بأقراص DVD وأقراص الفيديو المضغوطة Video CD. كما أن بعض أقراص DVD المصنعة لأغراض تجارية قد لا يمكن تشغيلها على هذه الوحدة.

### كود المنطقة الخاص بجهاز استقبال DVD/CD

#### وأقراص DVD



تم تصميم جهاز استقبال DVD/CD هذا وتصنيعه لتشغيل برامج أقراص DVD الخاصة بالمنطقة «٢». إن كود المنطقة المطبوع على ملصقات بعض أقراص DVD يشير إلى نوع جهاز العرض الذي يمكنه عرض هذه الأقراص. يمكن لهذه الوحدة عرض أقراص DVD الملصق عليها كود المنطقة «٢» أو «ALL» (الكل). إذا حاولت تشغيل أية أقراص أخرى، ستظهر الرسالة «Check Regional Code» (تحقق من كود المنطقة) على شاشة جهاز التلفزيون. تخضع بعض أقراص DVD التي لا تحتوي على ملصق لكود المنطقة إلى نفس هذا القيد الخاص بكود المنطقة، وبذلك يمكن أن تكون غير قابلة للتشغيل.

### المصطلحات المتعلقة بالأقراص

#### العنوان (أقراص DVD فقط)

محتوى الفيلم الرئيسي أو محتوى الميزة المصاحبة أو محتوى الميزة الإضافية أو ألبوم الموسيقى. يتم تخصيص رقم مرجع عنوان لكل عنوان بما يسهل تحديد موقعه.

#### الفصل (أقراص DVD فقط)

مقاطع من الصور أو القطعة الموسيقية، وهي أصغر من العناوين. يتكون العنوان من فصل واحد أو فصول متعددة. ويتم تخصيص رقم فصل لكل فصل، بما يسهل تحديد موقع الفصل المطلوب. ويتوقف تسجيل الفصول على أسلوب تسجيل القرص نفسه.

#### المسار (أقراص Video CD و Audio CD فقط)

مقاطع من الصور أو قطعة موسيقية على قرص فيديو مضغوط Video CD أو قرص صوت مضغوط Audio CD. يتم تخصيص رقم مسار لكل مسار، بما يسهل تحديد موقع المسار المطلوب.

#### المشهد

على أقراص الفيديو المضغوطة التي تحتوي على وظائف PBC (التحكم في التشغيل)، يتم تقسيم الصور المتحركة وتلك الثابتة إلى مقاطع تسمى «مشاهد». يتم عرض كل مشهد في شاشة القائمة ويخصص له رقم مشهد، بما يمكنك من تحديد موقع المشهد الذي تريده. يتكون المشهد من مسار واحد أو مسارات متعددة.

#### أنوع أقراص Video CD

يوجد نوعان من أقراص الفيديو المضغوطة Video CD:

#### أقراص فيديو مضغوطة مجهزة بوظائف التحكم في التشغيل PBC (الإصدار ٢.٠)

تسمح وظائف PBC (التحكم في التشغيل) لك بالتفاعل مع النظام وذلك من خلال القوائم أو وظائف البحث أو عمليات التشغيل المشابهة لتلك الموجودة على أجهزة الكمبيوتر. علاوة على ذلك، يمكن عرض الصور الثابتة ذات دقة الألوان العالية إذا كانت مضمنة على القرص.

#### أقراص فيديو مضغوطة غير مجهزة بوظائف التحكم في التشغيل PBC (الإصدار ١.٠)

يتم تشغيلها بنفس أسلوب تشغيل أقراص الصوت المضغوطة؛ وتتيح هذه الأقراص تشغيل صور الفيديو بالإضافة إلى الصوت، إلا أنها غير مجهزة بوظائف التحكم في التشغيل.

## قبل الاستخدام (تابع)

### احتياطات

#### التعامل مع الوحدة

##### عند شحن الوحدة

قد تأتي عبوة الشحن الأصلية ومواد التعبئة مناسبة لاستعمالات متعددة. لأقصى حماية، أعد تعبئة الوحدة بنفس طريقة تعبئتها من المصنع.

##### عند تركيب الوحدة

قد يتم تشويش الصورة والصوت الناتجين عن أجهزة التلفزيون أو الفيديو أو الراديو القريبة أثناء التشغيل. في هذه الحالة، ضع الوحدة بعيداً عن جهاز التلفزيون أو الفيديو أو جهاز الراديو أو أوقف تشغيل الوحدة بعد إخراج القرص.

#### للحفاظ على نظافة السطح الخارجي

لا تستخدم السوائل المتطايرة، مثل المبيدات الحشرية، بالقرب من الوحدة. احرص على عدم ترك المواد المطاطية أو البلاستيكية على سطح الوحدة لفترات طويلة، وذلك لأنها ستترك علامات على سطح الوحدة.

#### تنظيف الوحدة

##### تنظيف الهيكل الخارجي

استخدم قطعة قماش ناعمة وجافة. إذا كانت أسطح الوحدة متسخة للغاية، فاستخدم قطعة قماش ناعمة مبللة قليلاً بمحلول مادة منظفة خفيفة. لا تستخدم المذيبات القوية مثل الكحول أو البنزين أو التينر (مخفف الطلاء)، وذلك لأنها قد تتلف سطح الوحدة.

#### للحصول على صورة واضحة

يعتبر جهاز استقبال DVD/CD جهازاً عالي التقنية يتميز بالدقة. إذا اتسخت أجزاء عدسة الالتقاط البصرية ومحرك الأقراص أو بليت، فستضعف جودة الصورة. ولذلك ينصح بالفحص والصيانة المنتظمة بعد كل ١٠٠ ساعة من الاستخدام. (يتوقف هذا الأمر على ظروف التشغيل).  
لمزيد من التفاصيل، يرجى الاتصال بأقرب موزع لك.

### ملاحظات حول الأقراص

#### التعامل مع القرص

لا تلمس جانب التشغيل في القرص. امسك القرص باستخدام حوافه بحيث لا تتبقى آثار الأصابع على سطح القرص. لا تقم بلمس ورق أو أشرطة على القرص.



#### تخزين الأقراص

بعد الانتهاء من تشغيل محتويات القرص، قم بتخزينه داخل علبته.  
لا تعرض القرص إلى أشعة الشمس المباشرة أو مصادر الحرارة، أو تترك القرص في سيارة موجودة في جراج السيارات ومعرضة لأشعة الشمس المباشرة لأن ذلك سيزيد درجة الحرارة بشكل كبير داخل السيارة.

#### تنظيف الأقراص

قد تشوه أثار الأصابع والأتربة على القرص الصورة أو تقلل من جودة الصوت. قبل عرض محتوى القرص، نظف القرص باستخدام قطعة قماش ناعمة. امسح القرص من المركز إلى الخارج.

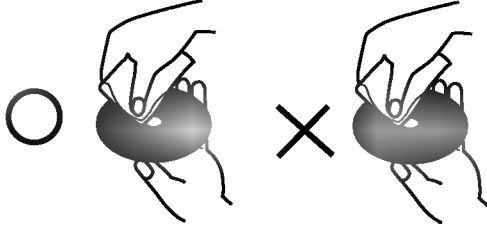

لا تستخدم مواد مذيبة قوية مثل الكحول أو البنزين أو التينر أو المنظفات المتاحة على نطاق تجاري أو مواد الرش ضد الكهرباء الاستاتيكية المخصصة للأسطوانات المصنوعة من الفينيل.

### حول الرموز

#### حول عرض رمز

قد يظهر رمز «Ⓢ» على شاشة جهاز التلفزيون أثناء التشغيل.  
يعني هذا الرمز أن الوظيفة الموضحة في دليل المستخدم هذا غير متاحة على قرص فيديو DVD معين.

#### حول رموز القرص الموضوعية كتعليمات

ينطبق الموضوع الذي يحتوي عنوانه على أحد الرموز التالية فقط على القرص الممثل بهذا الرمز.

DVD	●
أقراص الفيديو المضغوطة Video CD المحتوية على وظائف (PBC التحكم في التشغيل)	●
أقراص الفيديو المضغوطة Video CD غير المحتوية على وظائف (PBC التحكم في التشغيل)	●
أقراص الصوت المضغوطة Audio CD	●
أقراص MP3	●
أقراص JPEG	●

## اللوحة الأمامية وشاشة العرض

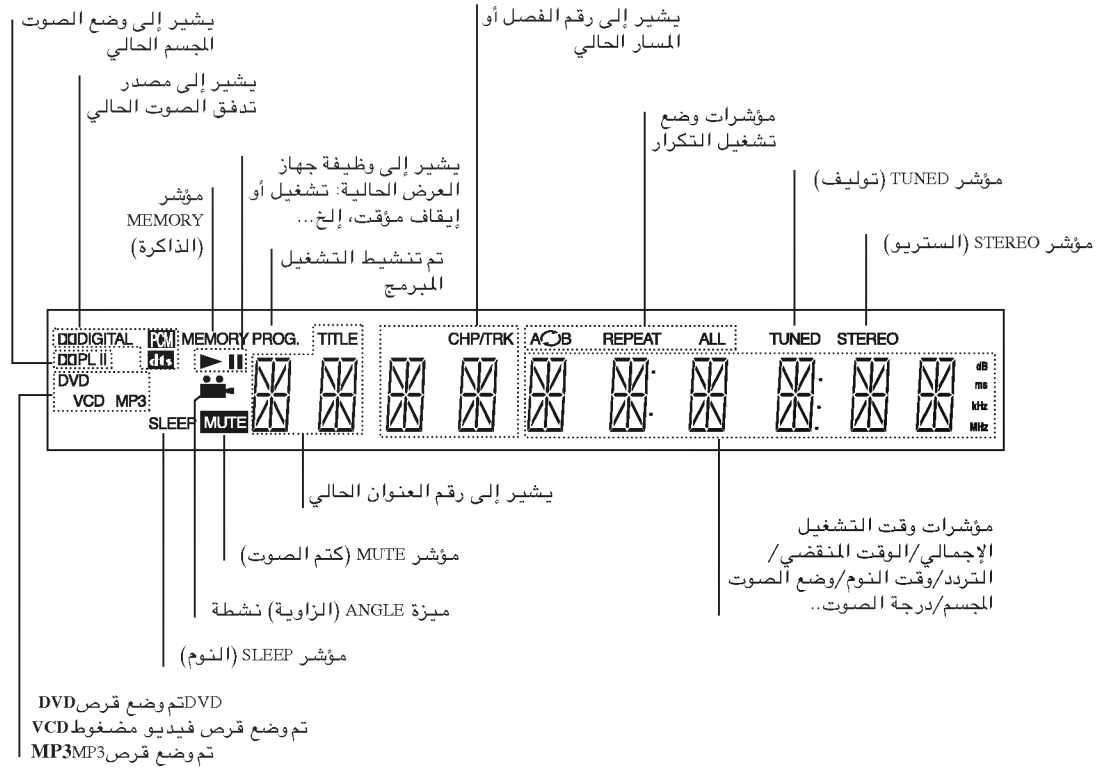
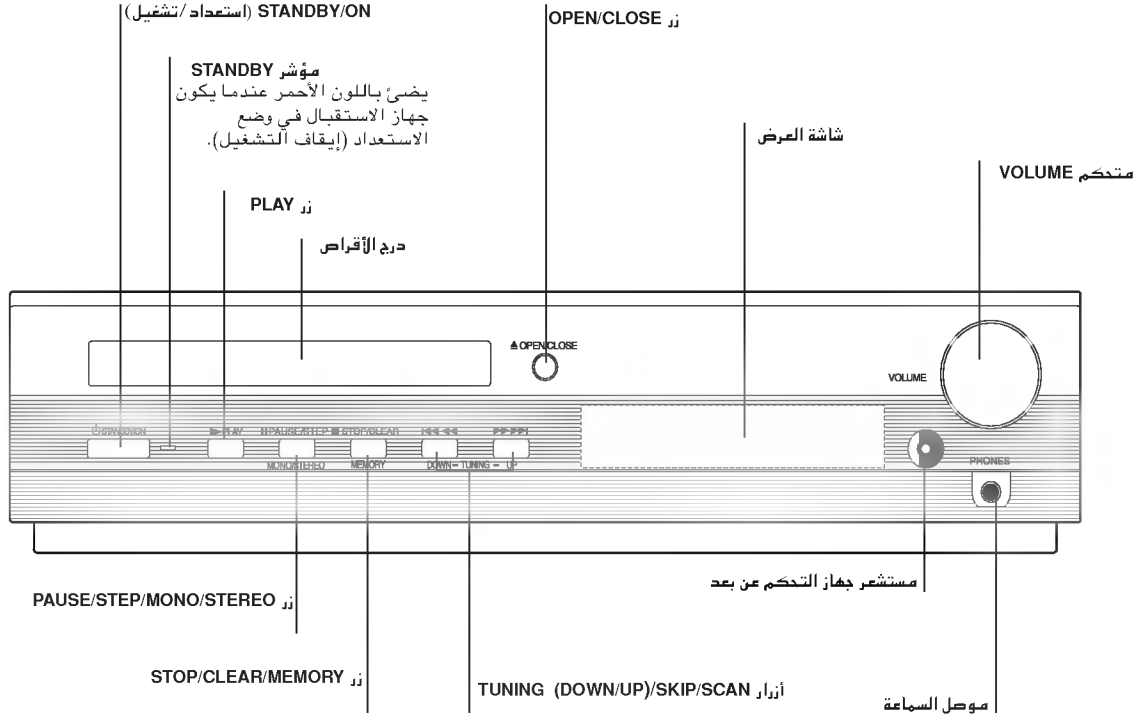

## جهاز التحكم عن بعد

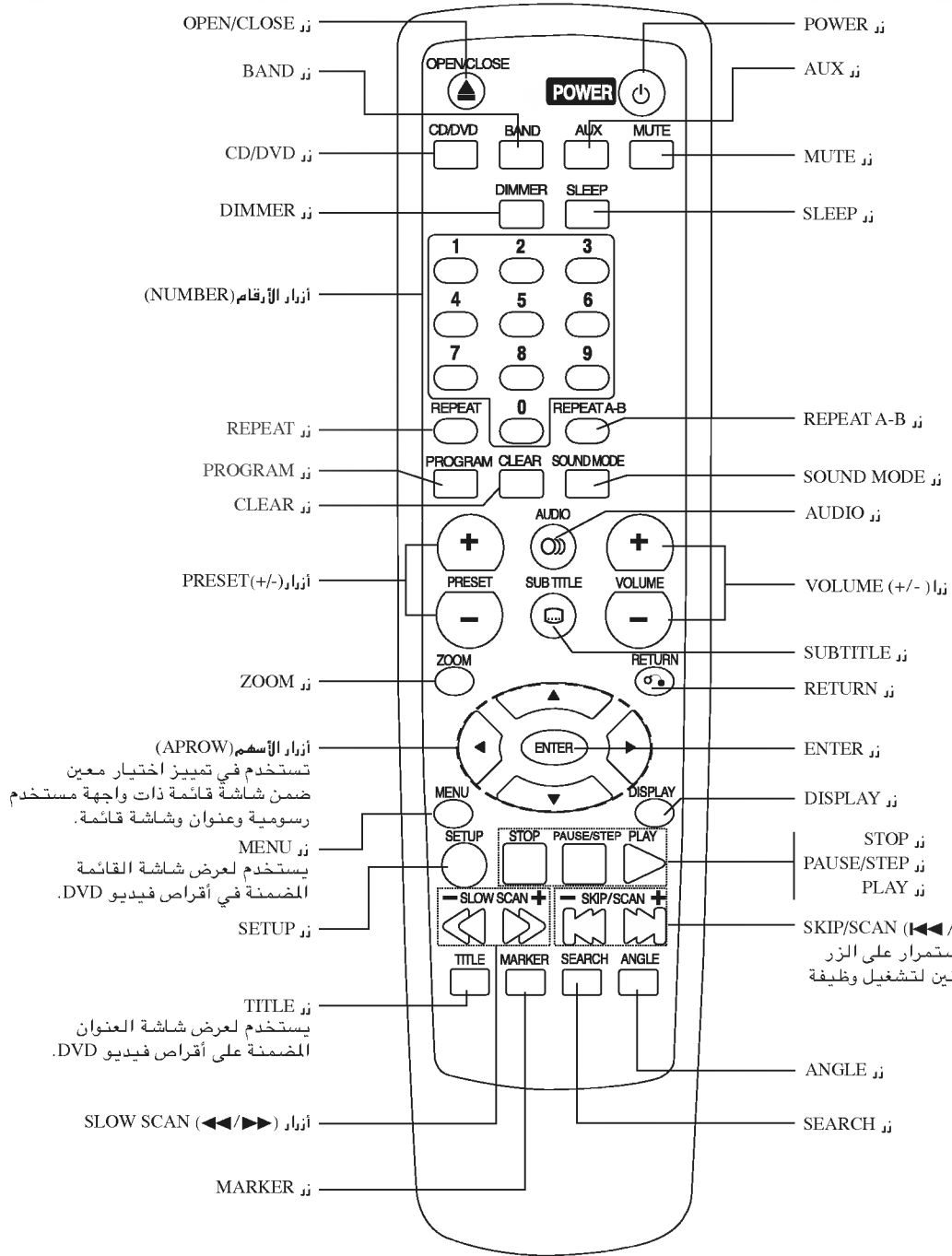

### تركيب بطارياتنا جهاز التحكم عن بعد

أزل غطاء البطارية الموجود في الجانب الخلفي من جهاز التحكم عن بعد، وأدخل بطارياتي R03 (حجم AAA) مع محاذاة العلامتين بشكل صحيح.

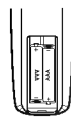

### تنبيه

لا تستخدم بطاريات جديدة مع أخرى قديمة. لا تستخدم أبدًا أنواع بطاريات مختلفة (قياسية أو قلووية، إلخ...).

### نطاق تشغيل جهاز التحكم عن بعد

- وجه جهاز التحكم عن بعد إلى مستشعر جهاز التحكم عن بعد واضغط على الأزرار.
- المسافة: حوالي ٢٣ قدم (٧ م) من واجهة مستشعر جهاز التحكم عن بعد
  - الزاوية: حوالي ٣٠ درجة في كل اتجاه من واجهة مستشعر جهاز التحكم عن بعد

## اللوحة الخلفية

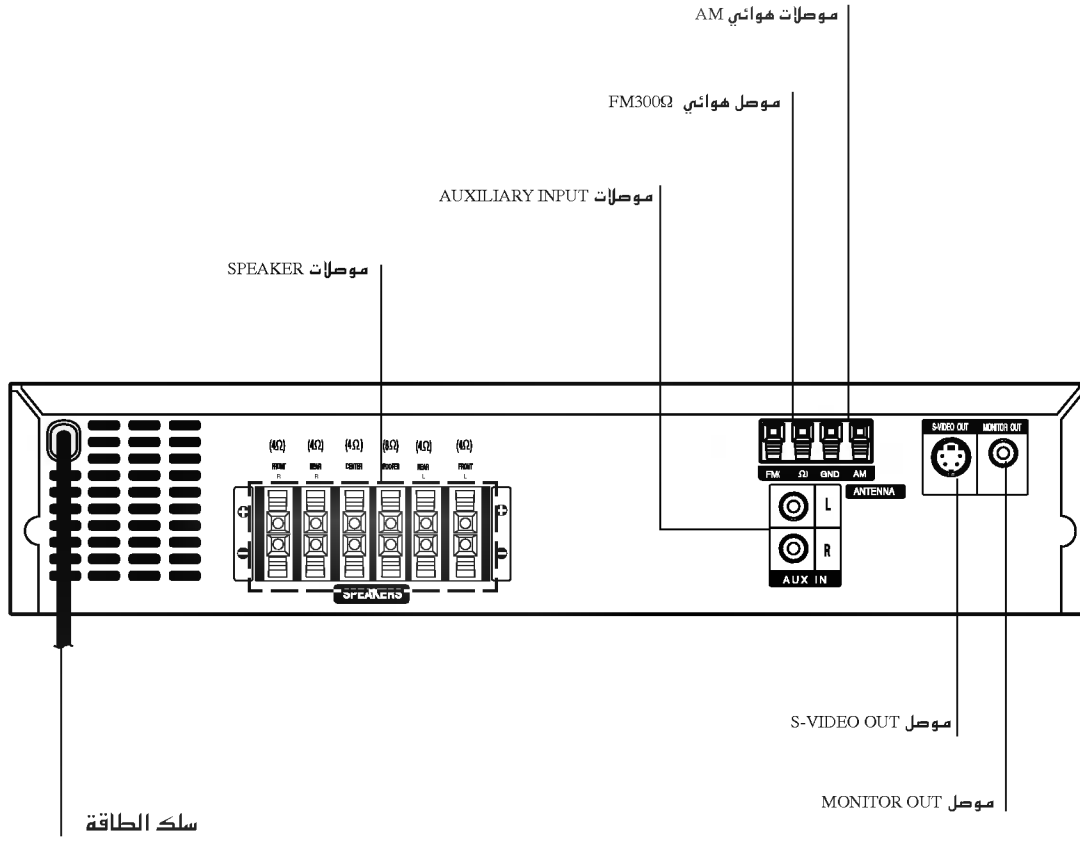

تلمس السنون الداخلية للمقابس الموجودة على اللوحة الخلفية. فقد يسبب إفراغ شحنات الكهرباء الاستاتيكية تلقًا دائمًا للوحدة.





## التوصيلات

### توصيلات الهوائي

- قم بتوصيل هوائي FM/AM للاستماع إلى الراديو.
- قم بتوصيل هوائي AM الدائري إلى موصل هوائي AM.
- قم بتوصيل هوائي FM السلكي إلى موصل هوائي FM.

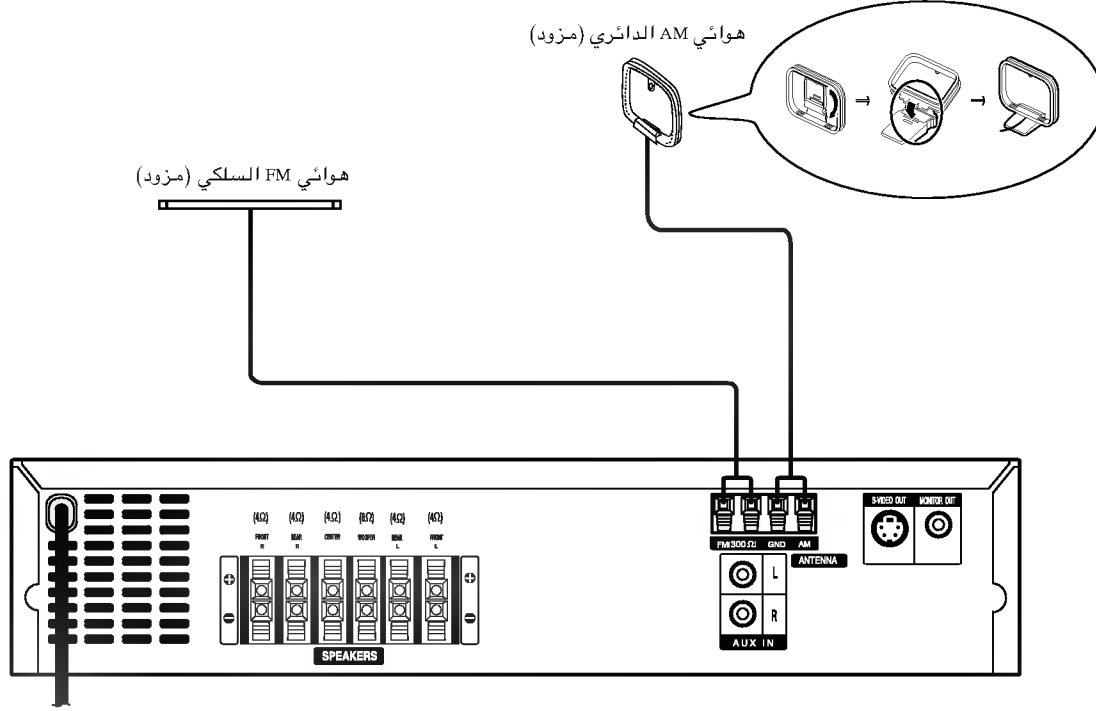

### ملاحظات

- لمنع التشويش، احتفظ بهوائي AM الدائري بعيداً عن جهاز استقبال DVD/CD والمكونات الأخرى.
- تأكد من مد هوائي FM السلكي بالكامل.
- بعد توصيل هوائي FM السلكي، احتفظ به أفقياً بقدر الإمكان.

الجانب الخلفي من جهاز التلفزيون

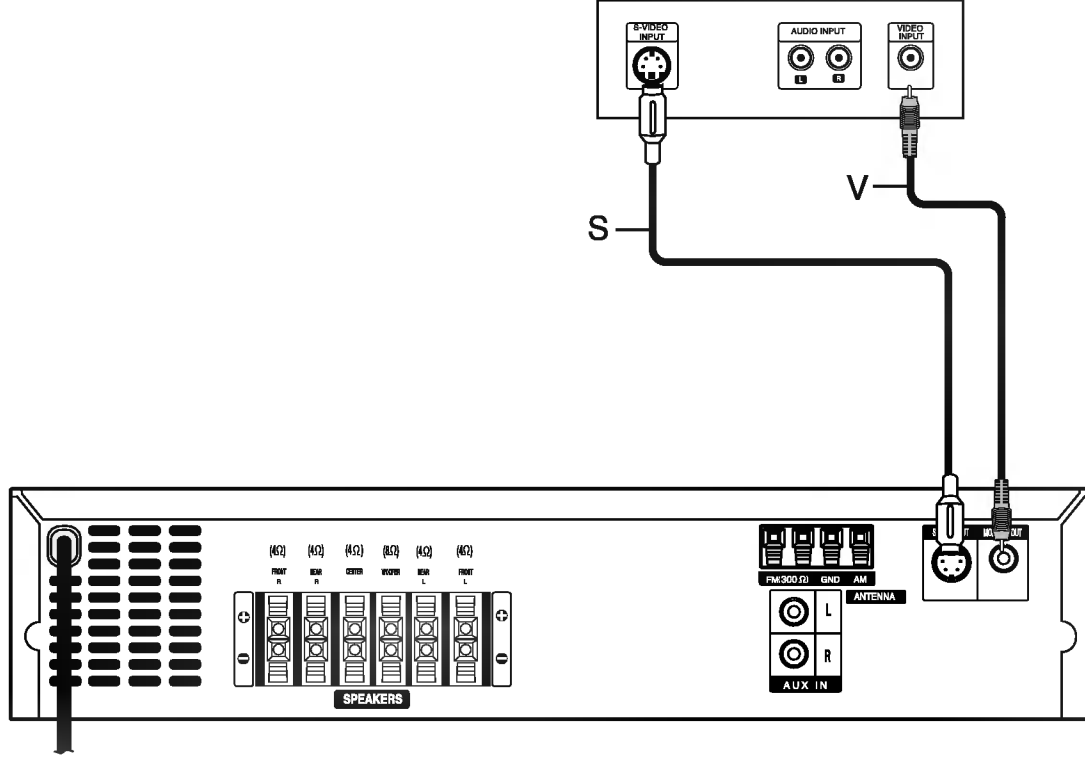

توصيل الفيديو

قم بتوصيل مقبس MONITOR OUT على جهاز استقبال DVD/CD بمقبس VIDEO IN على جهاز التلفزيون باستخدام كابل الفيديو (V).

توصيل S-Video

قم بتوصيل مقبس S-VIDEO OUT على جهاز استقبال DVD/CD بمقبس S-VIDEO IN على جهاز التلفزيون باستخدام كابل الفيديو (S).

ملاحظات

- سيتم إخراج إشارة مقبس S-VIDEO OUT فقط عند ضبط وضع الوظيفة على CD/DVD.
- عندما تقوم بتوصيل جهاز استقبال DVD/CD بجهاز التلفزيون، تأكد من إيقاف تشغيل الطاقة وافصل كل من الودعتين من مأخذ الطاقة على الحائط قبل أية توصيلات.

- قم بأحد التوصيلات التالية، وذلك وفقاً لإمكانات جهازك.

تلميحات

- اعتماداً على جهاز التلفزيون والأجهزة الأخرى التي ترغب في استخدامها، هنالك العديد من الطرق التي يمكنك بها التوصيل بجهاز استقبال DVD/CD. استخدم إحدى التوصيلات الموضحة أدناه.
- الرجاء الرجوع إلى الكتيبات الخاصة بأجهزة التلفزيون والفيديو ونظام الستريو والأجهزة الأخرى طالما كان ذلك أمراً ضرورياً لعمل أفضل التوصيلات.

تنبيه

- تأكد من توصيل جهاز استقبال DVD/CD مباشرة بجهاز التلفزيون. اختر إدخال الصوت والصورة AV الصحيح على جهاز التلفزيون.
- لا تقم بتوصيل جهاز استقبال DVD/CD بجهاز التلفزيون عبر جهاز الفيديو. قد يتم تشويش صورة DVD بواسطة نظام الحماية ضد النسخ.

## التوصيلات (تابع)

### التوصيل بجهاز التلفزيون

الجانب الخلفي من جهاز الفيديو (أو جهاز عرض LD إلخ ..)

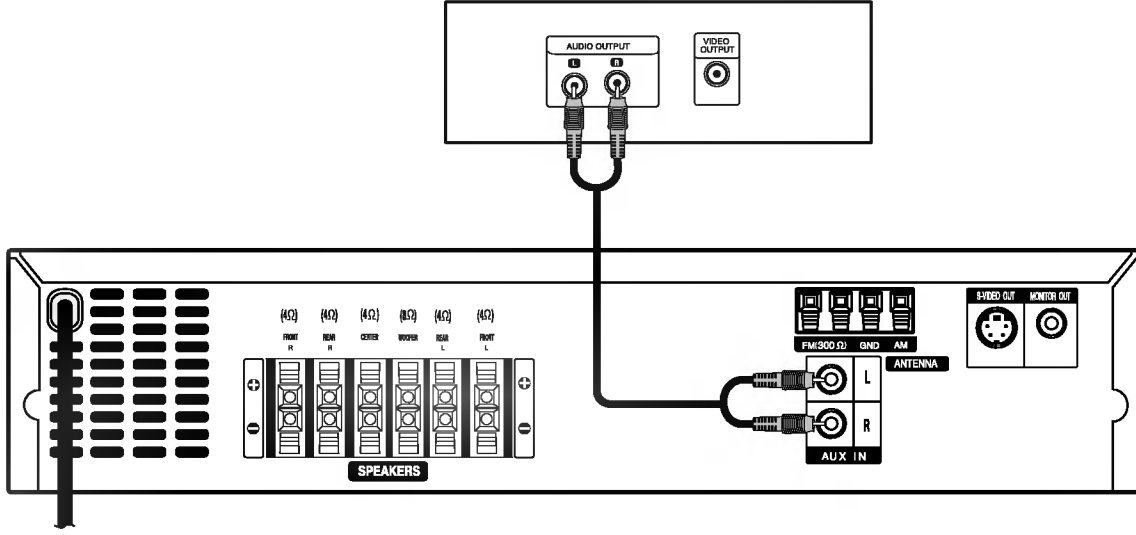

#### تلميح

اضغط على AUX على جهاز التحكم عن بعد لاختيار الإدخال لهذه المقابس.  
تظهر AUX على شاشة العرض.

#### التوصيل

قم بتوصيل مقابس AUX IN (يمين/يسار) على جهاز استقبال DVD/CD بمقابس AUDIO OUT (يمين/يسار) على جهاز الفيديو أو جهاز عرض LD إلخ، باستخدام كوابل الصوت.

## التوصيلات (تابع)

### توصيل نظام مكبرات الصوت

قم بتوصيل مكبرات الصوت باستخدام أسلاك مكبرات الصوت المرفقة. للحصول على أفضل صوت مجسم، قم بتعديل وظائف مكبرات الصوت (مثل درجة الصوت والمسافة..).

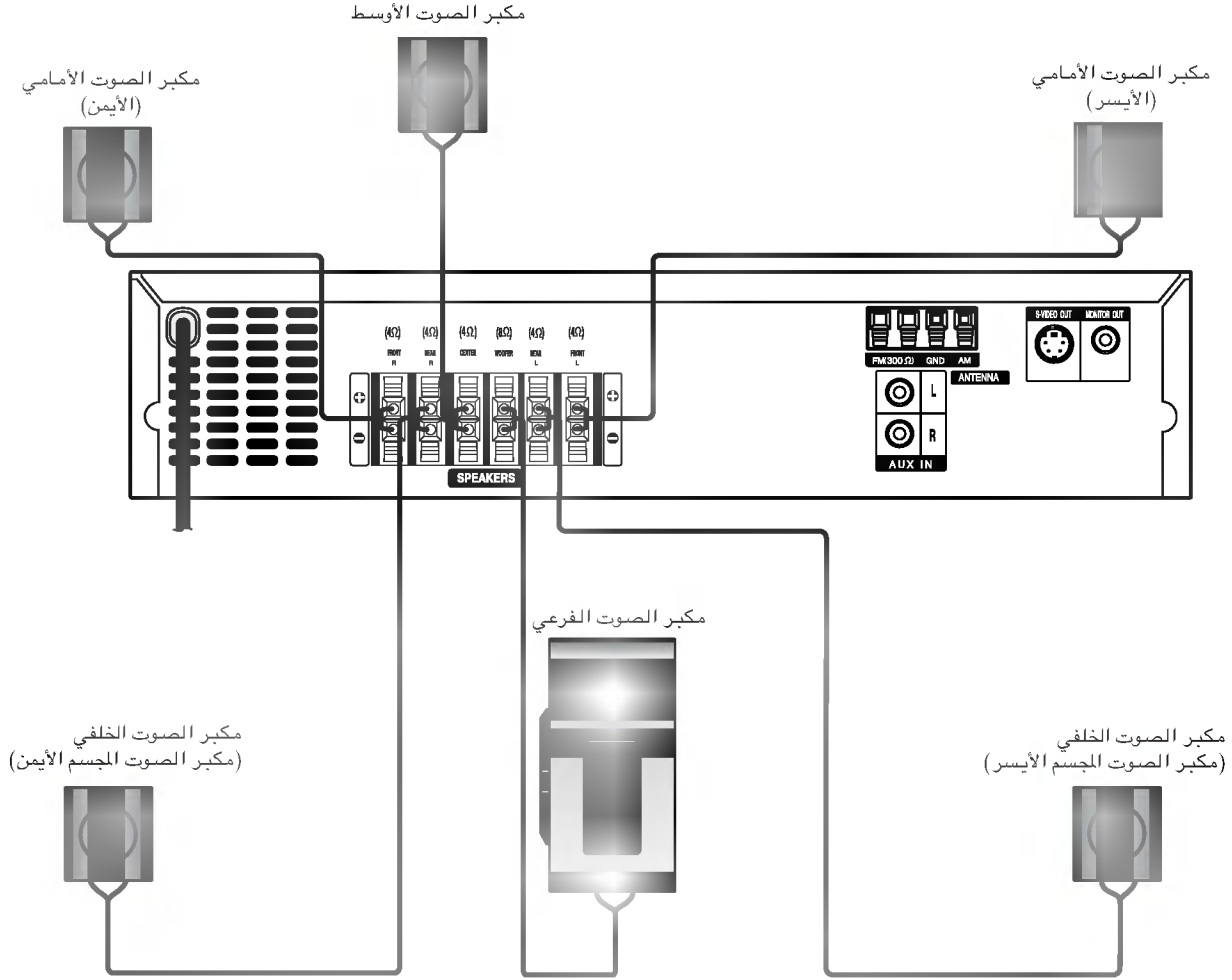

#### ملاحظات

- تأكد من مطابقة كابل مكبر الصوت لطرف التوصيل المناسب على المكونات: الموجب + بالموجب + والسالب - بالسالب -.
- إذا تم عكس تركيب الكوابل، فسيصدر الصوت مشوشاً مفقداً لطبقته.
- إذا كنت تستخدم مكبرات الصوت الأمامية مع مستوى إدخال أقل قليلاً من الحد الأقصى، فقم بتعديل درجة الصوت بعناية لتجنب إخراج الصوت الزائد عن الحد من مكبرات الصوت.
- لا تنزع الغطاء الأمامي من مكبرات الصوت المرفقة.

## التوصيلات (تابع)

### اختيار أماكن مكبرات الصوت

في حالة الوضع العادي، استخدم مكبرات الصوت الستة (الأماميين والأوسط والخلفيين ومكبر الصوت الفرعي). إذا كنت ترغب في تشغيل صوت جهير أو صوت DTS رقمي مجسم أو صوت دولبي رقمي مجسم متميز، فعليك بتوصيل مكبر الصوت الفرعي.

- **مكبر الصوت الأماميان**  
وفقاً للمكان الذي تستمع فيه إلى الصوت، قم بوضع مكبري الصوت على بعد مسافة متساوية. وحسب مكان الاستماع، قم بإعداد الفاصل بين مكبري الصوت ليكون ٤٥ درجة.
- **مكبر الصوت الأوسط**  
الوضع الأمثل أن يكون مكبر الصوت الأوسط على نفس ارتفاع مكبري الصوت الأماميين. إلا أنه عادة ما يتم وضعه بأعلى جهاز التلفزيون أو أسفله.
- **مكبر الصوت الخلفيان**  
ضع مكبري الصوت الأيمن والأيسر خلف منطقة الاستماع. يستخدم مكبري الصوت هذين لإعادة إنشاء حركة ونغمة الصوت المطلوبة لتشغيل صوت مجسم. لأفضل النتائج، لا تقم بتركيب مكبري الصوت الخلفيين بعيداً جداً عن مكان الاستماع، وقم بتركيبهما في نفس مستوى أذني المستمع أو أعلى. ويزيد كفاءة الأمر توجيه مكبري الصوت الخلفيين إلى حائط أو سقف للحصول على صوت أكثر انتشاراً.  
في حالة صغر حجم الغرفة، إذا كان الجمهور بالقرب من الحائط الخلفي، فقم بضبط مكبري الصوت الخلفيين في اتجاه مقابل لأحدهما الآخر، واضبطهما أعلى أذني المستمع بـ ٦٠ - ٩٠ سم.
- **مكبر الصوت الفرعي**  
يمكن وضعه في أي مكان بالأمام.

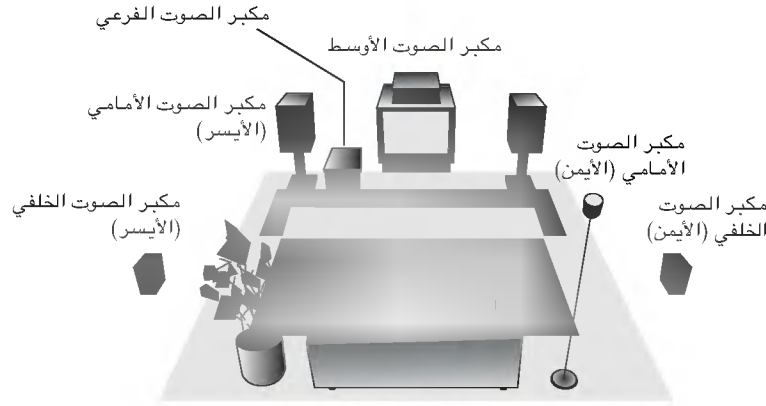

مثال على اختيار أماكن مكبرات الصوت

## قبل التشغيل

### قاموس مصغر لمصطلحات وضع تدفق الصوت والصوت المجسم

**dts**

يسمح لك بالاستمتاع بـ ١, ٥ (أو ٦) قنوات منفصلة ذات جودة صوت رقمية عالية من مصادر برامج DTS مثل الأقراص وأقراص DVD والأقراص المضغوطة، التي تحمل علامة DTS التجارية. يوزع تأثير DTS الرقمي الجسم حتى ٦ قنوات من الصوت الواضح (والذي يعني الصوت المطابق للنسخ الأصلية) وينتج درجة وضوح غير عادية في مجال صوت ٣٦٠ درجة. المصطلح DTS هو علامة تجارية لـ DTS Technology, LLC.  
صنع بموجب ترخيص من DTS Technology, LLC.

**DIGITAL**

يتيح تنسيق صوت دولبي الرقمي الجسم الاستمتاع بـ ١, ٥ قناة من الصوت الرقمي الجسم من مصدر برنامج مصنع بتقنية دولبي الرقمية. إذا قمت بتشغيل أقراص DVD التي تحمل العلامة «**DIGITAL**»، فسيمكنك الاستمتاع بجودة صوت أعلى ودقة حيز أكبر ونطاق ديناميكي محسن.

**PRO LOGIC**

استخدم هذا الوضع عند عرض فيلم أو قناة محتوية على تقنية دولبي الرقمية ٢ تحمل العلامة «**PRO LOGIC**». يوفر هذا الوضع تأثيراً يشبه وجودك في دار للسينما أو في حفل موسيقي حي؛ وهو تأثير من العمق بحيث لا يمكن الحصول عليه إلا باستخدام تقنية مع استخدام هذا الوضع يصبح تأثير الحركة الأمامية/الخلفية/اليسرى/اليمنى للصوت وكذلك الإحساس بثبات الوضع في الصوت أكثر وضوحاً وديناميكية عن ذي قبل.

**PRO LOGIC (II)**

يخلق Dolby Pro Logic II خمس قنوات إخراج كاملة النطاق الترددي من مصدر ثنائي القناة. ويتم ذلك باستخدام برنامج فك شفرة عالي النقاء مجسم يستخرج خصائص الحيز الخاصة بالتسجيل الأصلي دون إضافة أية أصوات جديدة أو تنويعات على درجة الصوت.

**وضع MOVIE:**

يستخدم هذا الوضع مع عروض التلفزيون الستيريو وكافة البرامج المستخدمة لتقنية دولبي الجسم. والنتيجة هي اتجاه مجال صوت محسن يقترب من جودة صوت قناة ١, ٥ المنفصلة.

**وضع MUSIC:**

يستخدم هذا الوضع مع أية تسجيلات موسيقى ستريو، وهو يوفر مساحة صوت متسعة وعميقة. يتضمن هذا الوضع عناصر تحكم تسمح بتغيير الصوت وفقاً لأذواق الأشخاص الذين يستمعون.

**وضع MATRIX:**

هذا الوضع هو نفسه وضع Music فيما عدا إيقاف تشغيل نظام تحسين الاتجاه. كما يمكن استخدامه لتحسين الإشارات الأحادية بجعلها تبدو «أكثر قوة». يمكن استخدام هذا الوضع أيضاً في أنظمة السيارات، حيث يمكن أن يتسبب قلب استقبال إشارة ستريو FM الضعيفة إلى تشويش إشارات الصوت المجسم من جهاز فك شفرة نظام. إن العلاج الأخير لضعف استقبال إشارة ستريو FM الضعيفة هو تغيير الصوت إلى Mono (أحادي).

### تقنية الصوت المجسم ثلاثي الأبعاد

يمكن لهذه الوحدة إنتاج تأثير مجسم ثلاثي الأبعاد باستخدام تقنية الصوت المجسم ثلاثي الأبعاد، وهو التأثير الذي يحاكي تشغيل الصوت من قنوات متعددة من مكبري صوت ستريو عاديين بدلاً من مكبرات الصوت الخمسة أو الأكثر المطلوبة عادةً للاستماع إلى صوت متعدد القنوات في دور السينما. تعمل هذه الميزة مع أقراص DVD المشفرة بمسارات صوت Dolby Pro Logic وDolby Digital.

### BYPASS (ستيريو مزدوج القنوات)

يصدر الصوت من مكبري الصوت الأماميين الأيمن والأيسر ومكبر الصوت الفرعي.  
يتجاوز مصدرا القنوات القياسيتان (ستيريو) بشكل كامل معالجة مجال الصوت. يسمح لك ذلك بتشغيل أي مصدر باستخدام مكبري الصوت الأماميين الأيمن والأيسر ومكبر الصوت الفرعي.

### وضع الصوت

سيمكنك الاستمتاع بصوت مجسم من خلال اختيار أحد مجالات الصوت المبرمجة مسبقاً وذلك وفقاً للبرنامج الذي ترغب في الاستماع إليه.

اضغط على SOUND MODE (وضع الصوت) بشكل متكرر حتى يظهر وضع الصوت المطلوب في شاشة العرض كما هو موضح أدناه.

**عند عرض مؤثر PCM فقط في شاشة العرض:**

في كل مرة تضغط فيها على زر SOUND MODE (وضع الصوت)، يتغير وضع الصوت بالترتيب التالي:  
PRO LOGIC → PL2 MOVIE → PL2 MUSIC →  
PL2 MATRIX → 3D SURROUND → BYPASS

**عند إدخال قرص DVD.**

يمكنك تغيير وضع الصوت لقرص DVD (مثل Dolby Digital أو DTS أو PRO LOGIC) بالضغط على زر AUDIO (صوت) على جهاز التحكم عن بعد أثناء التشغيل.  
على الرغم من اختلاف محتويات أقراص DVD من قرص لآخر، فإن ما يلي يمكن أن يوضح إجراءات التشغيل الأساسية عند استخدام هذه الميزة.  
في كل مرة تضغط فيها على زر AUDIO (صوت)، يتغير وضع الصوت لقرص DVD بالترتيب التالي:

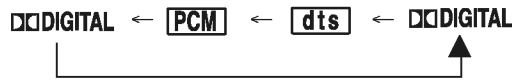

### كمراجع لك

- يحتفظ جهاز استقبال DVD/CD بإعدادات آخر وضع لكل مصدر على حدة.
- يمكنك التعرف على تنسيق التشفير للبرنامج بالنظر إلى العبوة الخاصة به.
  - أقراص Dolby Digital ملصق عليها الشعار **DIGITAL**.
  - البرامج المشفرة باستخدام تقنية Dolby Surround ملصق عليها الشعار **DIGITAL**.
  - أقراص DTS Digital Surround ملصق عليها العلامة DTS.

### ملاحظات

- عند تشغيل مسارات صوت ذات تردد عيني ٩٦ كيلو هرتز، سيتم تحويل الإشارات الناتجة إلى ٤٨ كيلو هرتز (تردد عيني).
- لا يعمل وضع الصوت عند استخدام سماعة الرأس.

## قبل التشغيل (تابع)

### شرح عام

يعطي هذا الدليل تعليمات أساسية حول تشغيل جهاز استقبال DVD/CD. تتطلب بعض أقراص DVD إجراءات تشغيل خاصة أو تسمح بإجراءات تشغيل محدودة أثناء التشغيل.

عند حدوث ذلك، يظهر الرمز (S) على شاشة جهاز التلفزيون، بما يشير إلى أن إجراء التشغيل غير مسموح به بواسطة جهاز استقبال DVD/CD أو أنه غير متاح على هذا القرص.

### عرض المعلومات على شاشة التلفزيون

يمكن عرض حالة التشغيل العامة على شاشة جهاز التلفزيون. ويمكن تغيير بعض العناصر على القائمة.

### تشغيل ميزة «عرض المعلومات على شاشة التلفزيون»

اضغط على DISPLAY (عرض) أثناء التشغيل.

اضغط على ▲/▼ لاختيار عنصر. سيتم تمييز العنصر المحدد.

3 ضغط على ◀/▶ لتغيير إعداد أي عنصر. يمكن أن تستخدم أزرار الأرقام أيضاً لضبط الأرقام (مثل رقم العنوان). بالنسبة لبعض الوظائف، اضغط على ENTER لتنفيذ الإعداد.

#### رموز حقل التعليقات المؤقتة

تكرار العنوان	TITLE
تكرار الفصل	CHAPT
تكرار المسار (أقراص Video CD غير المجهزة بوظائف التحكم في التشغيل فقط)	TRACK
تكرار كافة المسارات (أقراص Video CD غير المجهزة بوظائف التحكم في التشغيل فقط)	ALL
تكرار A-B	A B
إيقاف التكرار	OFF
استئناف التشغيل من هذه النقطة	
الإجراء ممنوع أو غير متاح	

#### ملاحظات

- قد لا توفر بعض الأقراص كافة الميزات الموجودة في مثال عرض المعلومات على الشاشة الموضح أدناه.
- إذا لم يتم الضغط على أي زر لعشر ثوان، فسوف يختفي عرض المعلومات على الشاشة.

العنصر	الوظيفة (اضغط على ▲/▼ لاختيار العنصر المطلوب)	أسلوب الاختيار
رقم العنوان	يعرض رقم العنوان الحالي وكافة أرقام العناوين، ويستخدم للانتقال إلى رقم العنوان المطلوب.	أزرار الأرقام أو ◀/▶، أو ENTER
رقم الفصل	يعرض رقم الفصل الحالي وكافة أرقام الفصول، ويستخدم للانتقال إلى رقم الفصل المطلوب.	أزرار الأرقام أو ◀/▶، أو SKIP
البحث بالوقت	يعرض وقت التشغيل المنقضي ويبحث عن نقطة مباشرة ضمن الوقت المنقضي.	أزرار الأرقام أو ENTER
لغة الصوت ووضع إخراج الصوت الرقمي	يعرض لغة مسار الصوت الحالي وأسلوب التشغيل ورقم القناة وكذلك لتغيير الإعداد.	أزرار ◀/▶، أو AUDIO
لغة الترجمة	يعرض لغات الترجمة الحالية ويستخدم لتغيير الإعداد.	أزرار ◀/▶، أو SUBTITLE
الزاوية	يعرض رقم الزاوية الحالي وكافة أرقام الزوايا ويستخدم لتغيير رقم الزاوية.	أزرار ◀/▶، أو ANGLE
الصوت	يعرض وضع الصوت الحالي ويستخدم لتغيير الإعداد.	أزرار ◀/▶، أو SOUND MODE

العنصر	الوظيفة (اضغط على ▲/▼ لاختيار العنصر المطلوب)	أسلوب الاختيار
رقم المسار	يعرض رقم العنوان الحالي وكافة أرقام العناوين، ويستخدم للانتقال إلى رقم العنوان المطلوب.	أزرار الأرقام أو ◀/▶، أو ENTER
الوقت	يعرض رقم الفصل الحالي وكافة أرقام الفصول، ويستخدم للانتقال إلى رقم الفصل المطلوب.	-
قناة الصوت	يعرض وقت التشغيل المنقضي ويبحث عن نقطة مباشرة ضمن الوقت المنقضي.	أزرار ◀/▶، أو AUDIO
الصوت	يعرض وضع الصوت الحالي ويستخدم لتغيير الإعداد.	أزرار ◀/▶، أو SOUND MODE

## قبل التشغيل (تابع)

### الإعدادات الأولية

يمكنك ضبط تفضيلاتك الشخصية على جهاز استقبال DVD/CD.

### التشغيل العام للإعدادات الأولية

اضغط على SETUP (إعداد).  
تظهر قائمة setup (إعداد).

### اللغة

#### لغة القرص

اختر لغة لقائمة القرص وللصوت وللغة الترجمة.  
Original (أصلي) : يتم اختيار اللغة الأصلية للقرص.  
Other (أخرى) : لاختيار لغة أخرى، اضغط على أزرار الأرقام لإدخال الأربعة أرقام الخاصين بهذه اللغة وذلك وفقاً لمحتويات قائمة أكواد اللغات المعروضة في صفحة ٢٩. إذا قمت بإدخال كود لغة غير صحيح، فاضغط على CLEAR (مسح).

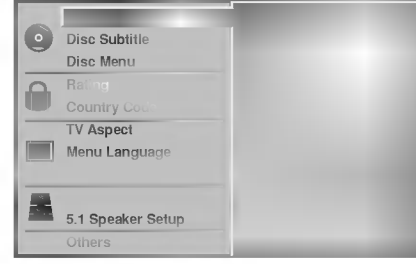
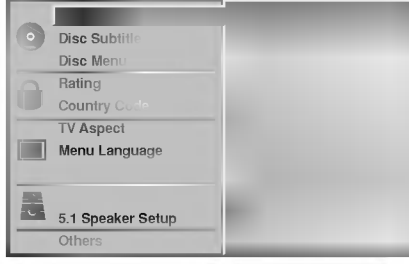

#### لغة القوائم

اختر لغة لقائمة Setup (إعداد). هذه هي القائمة التي ستراها عند الضغط على SETUP (إعداد).



اضغط على ▲/▼ لاختيار العنصر المطلوب.  
ستظهر الشاشة الإعداد الحالي للعنصر المطلوب، بالإضافة إلى الإعداد (الإعدادات) بديلة.

أثناء تحديد العنصر المطلوب، اضغط على ◀، ثم ▲/▼ لاختيار الإعداد المطلوب.

اضغط على ENTER لتأكيد اختيارك.  
تتطلب بعض العناصر خطوات إضافية.

اضغط على SETUP (إعداد) أو RETURN (رجوع) أو PLAY (تشغيل) للخروج من قائمة Setup (إعداد).

### الصورة

#### نسبة عرض الصورة على جهاز التلفزيون

Letterbox 4:3: اختر عند توصيل جهاز تلفزيون نسبة عرض للصورة هي النسبة القياسية ٤:٣ يعرض صوراً سينمائية مع شريطين أفقيين حاجبين أعلى الصورة وأدناها.

Panscan 4:3: اختر عند توصيل جهاز تلفزيون عادي. يتم تشغيل مادة الفيديو المنسقة بنمط Pan & Scan بنفس هذا النمط (يتم اقتصاص جانبي الصورة).

Wide 16:9: اختر عند توصيل جهاز تلفزيون نسبة عرضه للصورة نسبة متسعة وهي ١٦:٩.





## قبل التشغيل (تابع)

### Auto Play

يمكنك إعداد جهاز استقبال DVD/CD بحيث يتم بدء تشغيل قرص DVD متى تم إدخال القرص.  
إذا تم ضبط وضع Auto Play (تشغيل تلقائي) إلى On (تشغيل)، فسوف يبحث جهاز استقبال DVD/CD هذا عن العنوان ذي وقت التشغيل الأطول، وتشغيل هذا العنوان تلقائيًا.  
On (تشغيل): يتم تنشيط وظيفة التشغيل التلقائي.  
Off (إيقاف تشغيل): يتم إلغاء تنشيط وظيفة التشغيل التلقائي.

### ملاحظة

قد لا تعمل وظيفة التشغيل التلقائي مع بعض أقراص DVD.

### إعداد مكبرات الصوت

#### 1. إعدادات مكبرات الصوت

اختر إعدادات مكبرات الصوت، بما في ذلك توازن الصوت ووقت التأخير، أو اختر إعدادات مكبرات الصوت. تكون إعدادات مكبرات الصوت نشطة فقط عندما يكون الصوت الناتج تماثلي متعدد القنوات. (انظر «إعدادات مكبرات الصوت» صفحة ٢٦).



### إعدادات أخرى

يمكن تغيير إعدادات Auto Play وVocal وDRC. اضغط على ▲/▼ لاختيار العنصر المطلوب واضغط على ENTER. تتغير إعدادات العنصر المحدد بين On (تشغيل) و Off (إيقاف تشغيل).

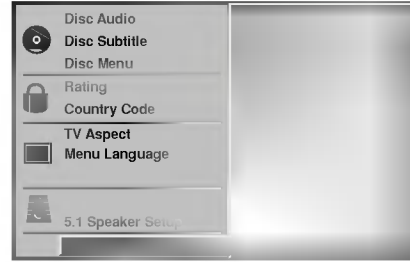

### التحكم في النطاق الديناميكي (DRC)

باستخدام تنسيق DVD، يمكنك الاستماع إلى مسار صوت برنامج بأكثر الطرق الممكنة دقة وواقعية، وذلك بفضل تقنية الصوت الرقمي. ومع ذلك، قد ترغب في ضغط النطاق الديناميكي لإخراج الصوت (الفرق بين أكثر الأصوات صخبًا وأهدئها). وبذلك يمكنك الاستماع إلى فيلم بصوت منخفض دون أن تفقد ميزة وضوح الصوت. لتنشيط هذا التأثير، قم بضبط DRC إلى On (تشغيل).

### Vocal

قم بضبط Vocal إلى On (تشغيل) عند تشغيل قرص karaoke DVD متعدد القنوات. ستندمج قنوات karaoke على القرص ضمن صوت الستيريو الطبيعي.

### PBC

اضبط وظائف التحكم في التشغيل (PBC) إلى On (تشغيل) أو Off (إيقاف تشغيل).  
On (تشغيل): يتم تشغيل أقراص Video CD المجهزة بوظائف التحكم في التشغيل وفقاً لهذه الوظائف.  
Off (إيقاف تشغيل): يتم تشغيل أقراص Video CD المجهزة بوظائف التحكم في التشغيل بنفس طريقة أقراص الصوت المضغوطة.

## قبل التشغيل (تابع)

### كود البلد

أدخل كود البلد/المنطقة التي تستخدم معاييرها لتصنيف أقراص فيديو DVD، (ارجع إلى القائمة «قائمة أكواد البلاد» صفحة ٣٠).

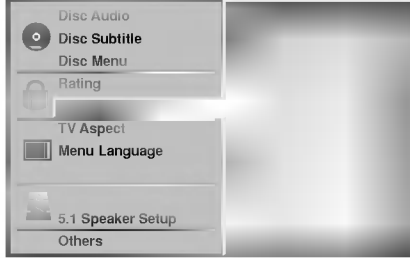

١ اختر كود البلد باستخدام زري ▲/▼ على قائمة الإعداد.

٢ أثناء تحديد كود اللغة، اضغط على ▶.

٣ اتبع الخطوة ٣ من خطوات «التصنيف» الموجودة على الجانب الأيمن.

٤ اختر الحرف الأول باستخدام زري ▲/▼.

٥ انقل المؤشر باستخدام زر ▶ واختر الحرف التالي باستخدام زري ▲/▼.

٦ اضغط على ENTER لتأكيد اختيارك لكود البلد، ثم اضغط على SETUP (إعداد) للخروج من القائمة.

### ملاحظة

يعتبر تأكيد كلمة المرور المكونة من ٤ أرقام ضروريًا عند تغيير الكود (انظر «تغيير الكود المكون من أربعة أرقام» أدناه).

### تغيير الكود المكون من أربعة أرقام

١ اتبع الخطوات ١-٢ الواردة أعلاه على الجانب الأيمن (التصنيف).

٢ أدخل الكود القديم، ثم اضغط على ENTER.

٣ اختر Change (تغيير) باستخدام زري ▲/▼، ثم اضغط على ENTER.

٤ أدخل الكود الجديد المكون من 4 أرقام، ثم اضغط على ENTER.

٥ أدخل نفس الكود مرة ثانية وأكدته بالضغط على ENTER.

٦ اضغط على SETUP (إعداد) للخروج من القائمة.

### إذا نسيت الكود المكون من أربعة أرقام

إذا نسيت كلمة المرور، فاتبع الإجراء أدناه لمسح كلمة المرور الحالية.

١ اضغط على SETUP (إعداد) لعرض قائمة الإعداد.

٢ استخدم أزرار الأرقام لإدخال الرقم المكون من ٦ أرقام «210499».

٣ يتم مسح كلمة المرور المكونة من أربعة أرقام.

٤ أدخل الكود الجديد كما هو وارد أعلاه على الجانب الأيمن (التصنيف).

### الرقابة العائلية

#### التصنيف

قد تحتوي الأفلام الموجودة على أقراص DVD على بعض المشاهد غير المناسبة للمشاهدة بواسطة الأطفال. ولذلك، قد تحتوي الأقراص على معلومات للرقابة العائلية تنطبق على القرص بأكمله أو على مشاهد معينة به. وتصنف هذه المشاهد من ١ إلى ٨، وهناك بديل لذلك على بعض الأقراص وهو إتاحة اختيار مشاهد بديلة أكثر مواءمة. وهذه التصنيفات تتغير من بلد لآخر. تسمح ميزة الرقابة العائلية بمنع تشغيل الأقراص من قبل الأطفال أو تشغيل أقراص معينة باستخدام مشاهد بديلة.

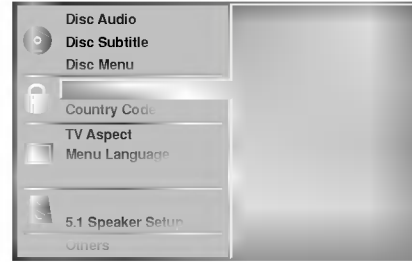

١ اختر Rating (تصنيف) ضمن قائمة Setup (إعداد) باستخدام أزرار ▲/▼.

٢ أثناء تحديد الإعداد Rating (تصنيف)، اضغط على ▶.

٣ عند عدم إدخال كلمة مرور:

أدخل كلمة مرور مكونة من أربعة أرقام باستخدام أزرار الأرقام وذلك لإنشاء كلمة مرور تأمين شخصية. ثم اضغط على ENTER. أدخل كلمة المرور المكونة من أربعة أرقام مرة أخرى واضغط على ENTER لتأكيدتها.

عند تسجيل كلمة مرور بالفعل:

أدخل كلمة مرور مكونة من أربعة أرقام باستخدام أزرار الأرقام لتأكيد كلمة مرور التأمين الشخصية، ثم اضغط على ENTER.

إذا قمت بارتكاب خطأ قبل الضغط على ENTER،

فاضغط على CLEAR (مسح) وأدخل كلمة مرور تأمين مكونة من أربعة أرقام مرة ثانية.

٤ اختر تصنيفًا من ١ إلى ٨ باستخدام أزرار ▲/▼.

التصنيف (١) يمثل أقل القيود على التشغيل.

التصنيف (٨) يمثل أعلى القيود على التشغيل.

Unlock (إلغاء القفل): إذا اخترت Unlock (إلغاء القفل)، فلن تنشط ميزة الرقابة العائلية. وسيتم تشغيل القرص كاملاً. التصنيفات من ١ إلى ٨: تحتوي بعض المشاهد على مشاهد يعتبر من غير المناسب للأطفال مشاهدتها. إذا قمت بضبط تصنيف

لجهاز العرض، فسيتم عرض كافة المشاهد على القرص من نفس التصنيف أو بتصنيف أقل. لن يتم عرض المشاهد ذات

التصنيف الأعلى ما لم يتوفر مشهد بديل على القرص. يجب أن يكون للبديل نفس التصنيف أو تصنيف أقل.

إذا لم تكن هناك بدائل مناسبة، فسيتم إيقاف التشغيل. يجب إدخال كلمة المرور المكونة من أربعة أرقام أو تغيير مستوى التصنيف ليتمكن تشغيل القرص.

٥ اضغط على ENTER لتأكيد التصنيف الذي اخترته،

ثم اضغط على SETUP (إعداد) للخروج من القائمة.

### ملاحظة

قد لا تعمل هذه الوظيفة لبعض أقراص DVD.

## تشغيل أقراص DVD أو أقراص Video CD

### تشغيل قرص DVD أو قرص Video CD

#### إعداد التشغيل

- قم بتشغيل جهاز التلفزيون واختر مصدر إدخال الفيديو الموصل بجهاز استقبال DVD/CD.
- نظام الصوت: قم بتشغيل نظام الصوت واختر مصدر الإدخال الموصل بجهاز استقبال DVD/CD.

1 اضغط على OPEN/CLOSE (فتح/غلق) لفتح درج الأقراص.

2 ضع القرص الذي تريد في درج الأقراص، على أن يتجه جانب التشغيل إلى الأسفل.

3 اضغط على OPEN/CLOSE (فتح/غلق) لإغلاق درج الأقراص. تظهر رسالة READING (جاري قراءة القرص) على شاشة جهاز التلفزيون، ويبدأ التشغيل تلقائياً. إذا لم يبدأ التشغيل، فاضغط على PLAY (تشغيل). في بعض الحالات، قد تظهر قائمة القرص كبديل.

#### إذا تم عرض شاشة قائمة

قد يتم عرض شاشة القائمة أولاً قبل وضع قرص DVD أو قرص الفيديو المضغوط Video CD الذي يوفر قائمة.

• استخدم أزرار ▲▼◀▶ للاختيار العنوان/الفصل الذي تريد عرضه، ثم اضغط على ENTER لبدء التشغيل.

• اضغط على TITLE (عنوان) أو MENU (قائمة) للرجوع إلى شاشة القائمة.

- استخدم أزرار الأرقام لاختيار المسار الذي تريد عرضه. اضغط على RETURN (رجوع) للرجوع إلى شاشة القائمة.
- قد يختلف إعداد القائمة وإجراءات التشغيل الخاصة باستخدام القائمة وذلك وفقاً للقرص المستخدم. اتبع التعليمات المعروضة على كل شاشة قائمة. يمكنك أيضاً ضبط إعداد PBC إلى Off (إيقاف تشغيل) ضمن قائمة الإعداد. انظر صفحة ١٧.

#### ملاحظات

- إذا تم ضبط إعداد Parental Control (الرقابة العائلية) ولم يكن القرص ضمن إعدادات التصنيف (غير مصرح به)، فيجب إدخال الكود المكون من أربع أرقام و/أو التصريح بتشغيل القرص (انظر «الرقابة العائلية»، صفحة ١٨).
- قد تحتوي أقراص DVD على كود منطقة. لن يشغل جهاز الاستقبال الأقراص التي تحتوي على كود منطقة يختلف عن جهاز الاستقبال. وكود المنطقة لهذا الجهاز هو ٢ (اثنين).

### الميزات العامة

#### ملاحظة

ما لم يتم التصريح بغير ذلك، تستخدم كافة عمليات التشغيل المشروحة جهاز التحكم عن بعد. قد تتوفر أيضاً بعض الميزات ضمن قائمة الإعداد.

### الانتقال إلى عنوان آخر



عندما يحتوي القرص على أكثر من عنوان، يمكنك الانتقال إلى عنوان آخر كما يلي:

- اضغط على DISPLAY (عرض)، ثم اضغط على زر الأرقام المناسب (٩-٠) لاختيار رقم العنوان.
- اضغط على ◀▶ لاختيار عنوان، ثم اضغط على ENTER.

### الانتقال إلى فصل/مسار آخر



عندما يحتوي القرص على أكثر من فصل أو مسار، يمكنك الانتقال إلى فصل/مسار آخر كما يلي:

- اضغط على ◀▶ أو SKIP/SCAN لبرفق أثناء التشغيل للرجوع إلى بداية الفصل/المسار الحالي أو لاختيار الفصل/المسار التالي.
- اضغط على SKIP/SCAN لبرفق للرجوع إلى الفصل/المسار السابق.
- للانتقال مباشرة إلى أي فصل أثناء تشغيل قرص DVD، اضغط على DISPLAY (عرض). ثم اضغط على ▲/▼ لاختيار رمز الفصل/المسار. ثم اختر رقم الفصل/المسار باستخدام أزرار الأرقام (٩-٠) أو اضغط على ◀ لاختيار الفصل/المسار، واضغط بعد ذلك على ENTER.

#### ملاحظة

لاختيار رقم مكون من رقمين، اضغط على أزرار الأرقام (٩-٠) بتتابع سريع.

### البحث

- 1 اضغط واستمر في الضغط على ◀▶ أو SKIP/SCAN لثانيتين أثناء التشغيل. سينتقل جهاز الاستقبال الآن إلى وضع SEARCH.
- 2 اضغط واستمر في الضغط على ◀▶ أو SKIP/SCAN بشكل متكرر لاختيار السرعة المطلوبة: X2 ◀◀ أو X4 ◀◀ أو X16 ◀◀ أو X100 ◀◀ (للخلف) أو X2 ▶▶ أو X4 ▶▶ أو X16 ▶▶ أو X100 ▶▶ (للأمام).
- 3 مع أقراص الفيديو المضغوطة Video CD، تتغير سرعة البحث: X2 ◀◀ أو X4 ◀◀ أو X8 ◀◀ أو (للخلف) أو X2 ▶▶ أو X4 ▶▶ أو X8 ▶▶ أو (للأمام).
- 4 للرجوع إلى التشغيل العادي، اضغط على PLAY (تشغيل).

## تشغيل أقراص DVD أو أقراص Video CD

### الميزات العامة (تابع)

#### عرض الصور الثابتة وعرض صورة بصورة

- ١ اضغط على PAUSE/STEP (إيقاف مؤقت/خطوة) أثناء التشغيل. سينتقل جهاز الاستقبال الآن إلى وضع PAUSE (إيقاف مؤقت).
- ٢ يمكنك تقديم الصورة ببطء (عرض صورة بصورة) بالضغط على PAUSE/STEP (إيقاف مؤقت/خطوة) بشكل متكرر على جهاز التحكم عن بعد.
- ٣ للرجوع إلى التشغيل العادي، اضغط على PLAY (تشغيل).

#### العرض البطيء

- ١ اضغط على SLOW SCAN (إيقاف مؤقت) أثناء التشغيل. سينتقل جهاز استقبال DVD/CD إلى الوضع SLOW (بطيء).
- ٢ استخدم SLOW SCAN (إيقاف مؤقت) لاختيار السرعة المطلوبة. 1/16 أو 1/8 أو 1/4 أو 1/2 (للخلف)، أو 1/16 أو 1/8 أو 1/4 أو 1/2 (للأمام).
- ٣ للرجوع إلى التشغيل العادي، اضغط على PLAY (تشغيل).

#### ملاحظة

لا يتوفر العرض البطيء العكسي لأقراص الفيديو المضغوطة Video CD.

### التكرار



#### أقراص فيديو DVD - تكرار فصل/عنوان/إيقاف التشغيل

- ١ لتكرار الفصل المشغل حالياً، اضغط على REPEAT (تكرار). يظهر رمز تكرار فصل على شاشة جهاز التلفزيون.
- ٢ لتكرار العنوان المشغل حالياً، اضغط على REPEAT (تكرار) مرة ثانية. يظهر رمز تكرار عنوان على شاشة جهاز التلفزيون.
- ٣ للخروج من وضع Repeat (تكرار)، اضغط على REPEAT (تكرار) للمرة الثالثة. يظهر رمز إيقاف تشغيل التكرار على شاشة جهاز التلفزيون.

#### أقراص الفيديو المضغوطة - تكرار مسار/الكل/إيقاف التشغيل

- ١ لتكرار المسار المشغل حالياً، اضغط على REPEAT (تكرار). يظهر رمز تكرار المسار على شاشة جهاز التلفزيون.
- ٢ لتكرار القرص المشغل حالياً، اضغط على REPEAT (تكرار) مرة ثانية.
- ٣ للخروج من وضع Repeat (تكرار)، اضغط على REPEAT (تكرار) للمرة الثالثة. يظهر رمز إيقاف تشغيل التكرار على شاشة جهاز التلفزيون.

#### ملاحظة

في أقراص الفيديو المضغوطة Video CD المجهزة بوظائف التحكم في التشغيل، يجب ضبط PBC إلى Off (إيقاف تشغيل) ضمن قائمة الإعدادات لاستخدام وظيفة Repeat (تكرار). انظر صفحة ١٧.

### تكرار A-B



- ١ لتكرار تسلسل ضمن عنوان: اضغط على REPEAT A-B (تكرار A-B) في نقطة البدء التي تريدها.
- ٢ يظهر «A \*» على شاشة جهاز التلفزيون. اضغط على REPEAT A-B (تكرار A-B) مرة ثانية في نقطة النهاية التي تريدها.
- ٣ يظهر «AB» على شاشة جهاز التلفزيون ويبدأ تكرار التسلسل (يظهر «A/B» على شاشة العرض). لإلغاء التسلسل، اضغط على REPEAT A-B (تكرار A-B).

### البحث بالوقت

- ١ تسمح وظيفة البحث بالوقت ببدء التشغيل من أي نقطة على القرص. اضغط على DISPLAY (عرض) أثناء التشغيل. تظهر المعلومات على الشاشة.
- ٢ يعرض مربع Time Search (البحث بالوقت) وقت التشغيل المنقضي للقرص الحالي. في غضون ١٠ ثواني، اضغط على ▲/▼ لاختيار رمز البحث بالوقت من المعلومات المعروضة على الشاشة.
- ٣ يظهر ":-:--" في مربع Time Search (البحث بالوقت). في غضون ١٠ ثواني، استخدم أزرار الأرقام لإدخال وقت التشغيل المطلوب. أدخل الساعات والدقائق والثواني من اليسار إلى اليمين ضمن المربع. إذا أدخلت أرقاماً غير صحيحة، فاضغط على CLEAR (مسح) لمسح الأرقام التي أدخلتها. ثم أدخل الأرقام الصحيحة.
- ٤ في غضون ١٠ ثواني، اضغط على ENTER أو اضغط على PLAY (تشغيل) لتأكيد وقت البدء. يبدأ التشغيل من الوقت المحدد على القرص. إذا أدخلت وقتاً غير صحيح، فسوف يستمر التشغيل من النقطة الحالية.

### الصوت المجسم ثلاثي الأبعاد



- ١ يمكن لهذه الوحدة إنتاج تأثير مجسم ثلاثي الأبعاد يحاكي تشغيل الصوت من قنوات متعددة من مكبري صوت ستريو عاديين بدلاً من مكبرات الصوت الخمسة أو الأكثر المطلوبة عادةً للاستماع إلى صوت متعدد القنوات في دور السينما. اضغط على SOUND MODE (وضع الصوت) لاختيار «3D SUR» أثناء التشغيل.
- ٢ لإيقاف تشغيل الصوت المجسم ثلاثي الأبعاد، اضغط على SOUND MODE (وضع الصوت) مرة ثانية لاختيار «BYPASS».



## تشغيل أقراص DVD أو أقراص Video CD

### الميزات العامة (تابع)

#### الزوم

- تسمح وظيفة الزوم بتكبير صورة الفيديو والتنقل عبر الصورة المكبرة.
- 1 اضغط على ZOOM (زوم) أثناء التشغيل أو أثناء عرض الصور الثابتة لتنشيط وظيفة Zoom (التكبير). إذا قمت بالضغط على ZOOM (تكبير) بشكل متكرر، فسيزيد مستوى التكبير حتى ستة مستويات.
  - 2 استخدم أزرار ◀▶▲▼ للانتقال عبر الصورة المكبرة.
  - 3 اضغط على CLEAR (مسح) لاستئانف التشغيل العادي أو الرجوع إلى الصورة الموقفة مؤقتًا.

#### ملاحظة

1 قد لا تعمل وظيفة Zoom (التكبير) مع بعض أقراص DVD.

#### البحث بالعلامة



- يمكنك بدء التشغيل من نقطة محفوظة بالذاكرة. ويمكن حفظ حتى تسع نقاط.
- لإدخال علامة، اتبع هذه الخطوات.
- 1 أثناء تشغيل القرص، اضغط على MARKER (علامة) عند وصول التشغيل إلى النقطة التي تريد حفظها. سيظهر رمز Marker (العلامة) على شاشة جهاز التلفزيون لوقت قصير.
  - 2 كرر الخطوة 1 لإدخال حتى تسعة نقاط علامات على القرص.

#### استدعاء مشهد موضوع عليه علامة

- 1 أثناء تشغيل القرص، اضغط على SEARCH (بحث). ستظهر قائمة MARKER SEARCH (بحث بالعلامة) على الشاشة.
- 2 في خلال ١٠ ثوان، اضغط على ◀/▶ أو استخدم أزرار الأرقام لاختيار رقم علامة تريد استدعاءها.
- 3 اضغط على ENTER.
- 4 سيبدأ التشغيل من المشهد الموضوع له علامة. لإزالة قائمة MARKER SEARCH (بحث بالعلامة)، اضغط على SEARCH (بحث).

#### لمسح مشهد موضوع عليه علامة

- 1 أثناء تشغيل القرص، اضغط على SEARCH (بحث). ستظهر قائمة MARKER SEARCH (بحث بالعلامة) على الشاشة.
- 2 اضغط على ◀/▶ لاختيار رقم العلامة التي تريد حذفها.
- 3 اضغط على CLEAR (مسح). سيتم حذف رقم العلامة من القائمة.
- 4 كرر الخطوات 2 و 3 لحذف أرقام علامات إضافية.
- 5 لإزالة قائمة MARKER SEARCH (بحث بالعلامة)، اضغط على SEARCH (بحث).

### مميزات أقراص DVD الخاصة

#### التعرف على محتويات أقراص فيديو DVD: القوائم

قد توفر بعض أقراص DVD قوائم تسمح بالوصول للميزات الخاصة. لاستخدام قائمة القرص، اضغط على MENU (قائمة). ثم اضغط على زر الرقم المناسب لتحديد اختيار. أو استخدم أزرار ◀▶▲▼ لتمييز اختياراتك، ثم اضغط على ENTER.

#### قائمة Title (العنوان)

- 1 اضغط على TITLE (عنوان). إذا كان العنوان الحالي يحتوي على قائمة، فستظهر القائمة على الشاشة. أو ستظهر قائمة القرص.
- 2 يمكن للقائمة عرض زوايا الكاميرا ولغة الحديث وخيارات لغات الترجمة وفصول العنوان.
- 3 لإنهاء قائمة العنوان، اضغط على TITLE (عنوان) مرة أخرى.

#### قائمة Disc (القرص)

- 1 اضغط على MENU (قائمة). يتم عرض قائمة القرص.
- 2 لإنهاء قائمة القرص، اضغط على MENU (قائمة) مرة أخرى.

#### زاوية الكاميرا

إذا احتوى القرص على مشاهد مسجلة من زوايا متعددة، فيمكنك التغيير إلى زاوية كاميرا مختلفة أثناء التشغيل.

- 1 اضغط على ANGLE (زاوية) بشكل متكرر أثناء التشغيل لاختيار الزاوية المطلوبة. يظهر رقم الزاوية الحالي على شاشة جهاز التلفزيون.

#### تغيير لغة الصوت

اضغط على AUDIO بشكل متكرر أثناء التشغيل للاستماع إلى لغة صوت أو مسار صوت مختلف.

#### تغيير قناة الصوت

اضغط على AUDIO (صوت) بشكل متكرر أثناء التشغيل للاستماع إلى قناة صوت مختلفة (STER أو LEFT أو RIGHT).

#### لغات الترجمة

اضغط على SUBTITLE (لغة ترجمة) بشكل متكرر أثناء التشغيل لمشاهدة لغات الترجمة المختلفة.

#### ملاحظة

عند ظهور Ⓞ، فيعني ذلك أن الميزة غير متاحة على القرص.

## تشغيل أقراص Audio CD أو أقراص MP3

### ملاحظات حول تسجيلات MP3

#### حول MP3

- يعتبر ملف MP3 ملف بيانات صوت مضغوطة باستخدام نظام تشفير ملفات طبقة صوت MPEG1 رقم ٣. والملفات التي تحتوي على امتداد الملف « .mp3 » يطلق عليها « ملفات MP3 ».
- لا يمكن لجهاز استقبال DVD/CD قراءة ملف MP3 الذي يحتوي على امتداد ملف يختلف عن « .mp3 ».

#### تقتصر أقراص MP3 المتوافقة مع جهاز الاستقبال هذا على ما يلي:

١. نردد عيني / فقط على ١, ٤٤ كيلو هرتز
٢. معدل البت / في النطاق ٣٢ - ٣٢٠ كيلو بايت لكل ثانية
٣. يجب أن يكون التنسيق المادي لقرص صوت القراءة المضغوط « ISO 9660 »
٤. إذا قمت بتسجيل ملفات MP3 باستخدام البرنامج الذي لا يمكنه إنشاء FILE SYSTEM (نظام ملف) - على سبيل المثال « Direct-CD », فإنه من غير الممكن تشغيل ملفات MP3. ننصح باستخدام برنامج « Easy-CD Creator », والذي ينشئ نظام ملف ISO9660.
٥. يتطلب قرص جلسة العمل الواحدة single Session وجود ملفات MP3 في المسار الأول. إذا لم يكن هناك ملف MP3 في المسار الأول، فلن يمكنك تشغيل ملفات MP3. إذا كنت ترغب في تشغيل ملفات MP3، فقم بتهيئة (Format) كل البيانات على القرص أو استخدم قرص جديد.
٦. يجب تسمية أسماء الملفات باستخدام ٨ أحرف أو أقل على أن تتضمن امتداد الملف « .mp3 »؛ مثال « .MP3 \*\*\*\*\* »
٧. لا تستخدم أحرف خاصة مثل « < » ؟ \* / : « إلخ.
٨. يجب أن يكون إجمالي عدد الملفات على القرص أقل من ٦٥٠.

يتطلب جهاز استقبال DVD/CD هذا أقراص/تسجيلات تفي بمعايير فنية معينة كي يتم التشغيل بأفضل جودة ممكنة. يتم ضبط أقراص DVD المسجلة مسبقاً وفقاً لهذه المعايير. هنالك أنواع مختلفة من تنسيقات الأقراص القابلة للتسجيل (بما في ذلك أقراص القراءة المضغوطة التي تحتوي على ملفات MP3). يتطلب ذلك التواجد المسبق لشروط معينة (انظر أعلاه) لضمان التشغيل المتوافق.

يجب أيضاً على العميل ملاحظة وجود توافر إذن لتحميل ملفات MP3 والموسيقى من الإنترنت. إن شركتنا لا نملك حق منع هذا الإذن. يجب طلب الإذن دائماً من مالك حقوق النشر.

### تشغيل قرص Audio CD أو قرص MP3

يمكن لجهاز استقبال DVD/CD تشغيل التسجيلات بتنسيق MP3 على القرص المضغوط أو قرص القراءة المضغوط CD-R أو قرص القراءة/الكتابة المضغوط CD-RW. قبل تشغيل تسجيلات MP3، اقرأ الملاحظات حول تسجيلات MP3 على الجانب الأيسر.

#### أدخل القرص وأغلق درج الأقراص.

قرص الصوت المضغوط: تظهر قائمة الصوت المضغوط على شاشة جهاز التلفزيون. انتقل إلى الخطوة رقم ٤. قرص MP3: تظهر قائمة خيارات MP3-JPEG على شاشة جهاز التلفزيون. انتقل إلى الخطوة ٢.



٢ اضغط على ▲/▼ لاختيار MP3، ثم اضغط على ENTER أو PLAY (تشغيل).

تظهر قائمة MP3 على شاشة جهاز التلفزيون. اضغط على RETURN للانتقال إلى قائمة خيارات MP3-JPEG.

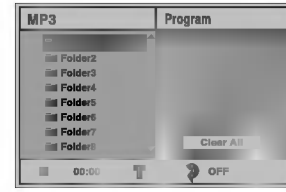

٣ اضغط على ▲/▼ لاختيار مجلد، ثم اضغط على ENTER أو PLAY (تشغيل).

تظهر قائمة بملفات المجلد.

٤ اضغط على ▲/▼ لاختيار مسار، ثم اضغط على ENTER أو PLAY (تشغيل).

يبدأ التشغيل.

أثناء التشغيل، سيظهر وقت التشغيل المنقضي للمسار الحالي على شاشة العرض والقائمة.

سيوقف التشغيل في نهاية القرص.

اضغط على TITLE (عنوان) للانتقال إلى الصفحة التالية. اضغط على MENU (قائمة) للانتقال إلى الصفحة السابقة.

#### قائمة قرص الصوت المضغوط

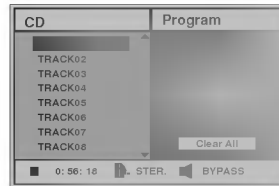

#### قائمة MP3



#### تلميح

إذا كنت ضمن قائمة ملف وترغب في الرجوع إلى قائمة مجلد (Folder)، فاستخدم ▲/▼ للتمييز واضغط على ENTER للرجوع إلى شاشة القائمة السابقة.

٥ للإيقاف التشغيل في أي وقت آخر، اضغط على STOP (إيقاف).



## تشغيل أقراص Audio أو أقراص MP3 (تابع)

- ٢ اضغط على REPEAT A-B مرة ثانية في نقطة الانتهاء التي تريدها.  
يظهر رمز التكرار (Repeat) و « A-B » على شاشة القائمة، ويبدأ التسلسل في التشغيل بشكل متكرر.
- ٣ للانتهاء من التسلسل والرجوع إلى التشغيل العادي، اضغط على REPEAT A-B مرة ثانية.  
يظهر رمز التكرار (Repeat) وكذلك يظهر « OFF » (إيقاف تشغيل) على شاشة القائمة.

### الصوت المجسم ثلاثي الأبعاد

- يمكن لهذه الوحدة إنتاج تأثير صوت مجسم ثلاثي الأبعاد يحاكي تشغيل الصوت متعدد القنوات من مكبري صوت ستريو عاديين، وذلك بدلاً من استخدام الخمسة مكبرات صوت أو أكثر التي يجب توافرها عادةً للاستماع إلى الصوت متعدد القنوات في أنظمة دور السينما.
- ١ اضغط على SOUND MODE (وضع الصوت) لاختيار « 3D SUR » أثناء التشغيل.
  - ٢ لإيقاف تشغيل تأثير الصوت المجسم ثلاثي الأبعاد، اضغط على SOUND MODE (وضع الصوت) مرة ثانية لاختيار « BYPASS ».

### تغيير قناة الصوت

- اضغط على (صوت) بشكل متكرر أثناء التشغيل للاستماع إلى قناة صوت مختلفة (STER. أو LEFT أو RIGHT).

### الإيقاف المؤقت

- ١ اضغط على PAUSE/STEP (إيقاف مؤقت/خطوة) أثناء التشغيل.
- ٢ لإعادة التشغيل، اضغط على PLAY (تشغيل) أو PAUSE/STEP (إيقاف مؤقت/تشغيل) أو ENTER مرة أخرى.

### الانتقال إلى مسار آخر

- اضغط على «>>>» أو «<<<» SKIP/SCAN برفق أثناء التشغيل للرجوع إلى بداية المسار الحالي أو الانتقال إلى المسار الحالي.
- اضغط على «<<<» SKIP/SCAN مرتين للرجوع إلى الخطوة السابقة.
- في حالة أقراص الصوت المضغوطة، أدخل رقم المسار باستخدام أزرار الأرقام (0-9) أثناء التشغيل للانتقال مباشرة إلى أي مسار.

### تكرار مسار/الكل/إيقاف التشغيل

- ١ لتكرار المسار المشغل حالياً، اضغط على REPEAT (تكرار).  
يظهر رمز التكرار (Repeat) وكذلك يظهر « TRACK » (مسار) على شاشة القائمة.
- ٢ لتكرار كافة المسارات على القرص، اضغط على REPEAT مرة ثانية.  
يظهر رمز التكرار (Repeat) وكذلك يظهر « ALL » (الكل) على شاشة القائمة.
- ٣ لإلغاء وضع التكرار (Repeat)، اضغط على REPEAT مرة ثالثة.  
يظهر رمز التكرار (Repeat) وكذلك يظهر « OFF » (إيقاف تشغيل) على شاشة القائمة.

### البحث

- ١ اضغط باستمرار على «>>>» أو «<<<» SKIP/SCAN لمدة ثانيتين أثناء التشغيل.  
سينتقل جهاز العرض الآن إلى وضع SEARCH (بحث).
- ٢ اضغط باستمرار على «>>>» أو «<<<» SKIP/SCAN بشكل متكرر لاختيار السرعة المطلوبة: «>>>X2» أو «>>>X4» أو «>>>X8» (للخلف) أو «<<<X2» أو «<<<X4» أو «<<<X8» (للأمام). سيتم الإشارة إلى سرعة البحث واتجاهه على شاشة القائمة.
- ٣ لإعادة التشغيل، اضغط على PLAY (تشغيل).

### تكرار A-B

- لتكرار تسلسل.
- ١ أثناء تشغيل القرص، اضغط على REPEAT A-B في نقطة البدء التي تريدها.  
يظهر رمز التكرار (Repeat) وكذلك يظهر « \* A » على شاشة القائمة.

## تشغيل أقراص JPEG

### الانتقال إلى ملف آخر

اضغط على **▶▶** أو **◀◀** SKIP/SCAN لمرة واحدة أثناء عرض صورة للتقدم إلى الملف التالي أو الملف السابق.

### الصورة الثابتة

- 1 اضغط على PAUSE/STEP (إيقاف مؤقت/خطوة) أثناء عرض الشرائح.  
سينتقل جهاز استقبال DVD/CD الآن إلى وضع PAUSE (إيقاف مؤقت).
- 2 للرجوع إلى عرض الشرائح، اضغط على PLAY (تشغيل) أو PAUSE/STEP (إيقاف مؤقت/خطوة) مرة أخرى.

### قلب الصورة

اضغط على **▲/▼** أثناء عرض صورة لقلب الصورة أفقيًا أو رأسيًا.

### استدارة الصورة

اضغط على **◀/▶** أثناء عرض صورة لتدوير الصورة في اتجاه عقارب الساعة أو عكس عقارب الساعة.

### ملاحظات حول تسجيلات JPEG

- وفقًا لحجم ملفات JPEG وعددها، قد يستغرق الأمر وقتًا أطول كي يمكن لجهاز استقبال DVD/CD قراءة محتويات القرص. إذا لم تشاهد معلومات معروضة على الشاشة بعد عدة دقائق، فمعنى ذلك أن حجم بعض الملفات كبير جدًا. قم بتقليل إعداد الدقة لملفات JPEG إلى أقل من ٢ ميجا بكسل وانسخ قرصًا جديدًا.
- يجب أن يكون إجمالي عدد الملفات والمجلدات على القرص أقل من ٦٥٠.
- قد تكون بعض الأقراص غير متوافقة كنتيجة لاختلاف تنسيق التسجيل أو حالة القرص.
- عند استخدامك لبرنامج مثل «Easy CD Creator» لنسخ ملفات jpeg إلى قرص القراءة المضغوط، تأكد من أن كافة الملفات المحددة تحتوي على الامتداد «.jpg» عند النسخ في القرص المضغوط.
- إذا كانت الملفات تحتوي على الامتدادات «.jpe» أو «.jpeg»، فيرجى إعادة تسميتها كملفات «.jpg».
- لن يمكن قراءة أسماء الملفات التي لا تحتوي على الامتداد «.jpg» بواسطة جهاز استقبال DVD/CD هذا. حتى مع عرض الملفات كملفات صور JPEG في مستعرض Windows.

### عرض قرص JPEG

يمكن لجهاز استقبال DVD/CD هذا تشغيل أقراص تحتوي على ملفات JPEG وقرص صور Kodak مضغوط. قبل تشغيل تسجيلات JPEG، اقرأ الملاحظات حول تسجيلات JPEG على الجانب الأيسر.

أدخل القرص وأغلق درج الأقراص.  
تظهر قائمة خيارات MP3-JPEG على شاشة جهاز التلفزيون.



2 اضغط على **▲/▼** لاختيار JPEG، ثم اضغط على ENTER. تظهر قائمة JPEG على شاشة جهاز التلفزيون.



3 اضغط على **▲/▼** لاختيار مجلد، ثم اضغط على ENTER أو PLAY (تشغيل).

تظهر قائمة بملفات المجلد.  
اضغط على RETURN (رجوع) للانتقال إلى قائمة خيارات MP3-JPEG.

### تلميح

إذا كنت ضمن قائمة ملف وترغب في الرجوع إلى قائمة مجلد (Folder)، فاستخدم زري **■** على جهاز التحكم عن بعد لتمييز **▲/▼** واضغط على ENTER للرجوع إلى شاشة القائمة السابقة.

4 إذا كنت تريد عرض ملف معين، فاضغط على **▲/▼** لتمييز ملف، ثم اضغط على ENTER أو PLAY (تشغيل).

يبدأ عرض الملف.  
أثناء عرض ملف، اضغط على RETURN (رجوع) للانتقال إلى القائمة السابقة (قائمة JPEG).  
اضغط على TITLE (عنوان) للانتقال إلى الصفحة التالية.

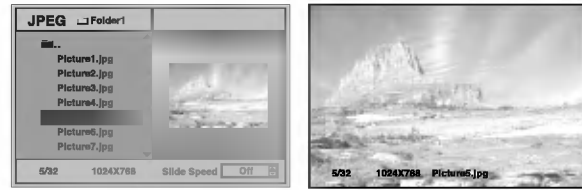

اضغط على MENU (قائمة) للانتقال إلى الصفحة السابقة.

### تلميح

هنالك ثلاثة خيارات سرعة لعرض شريحة: سريع وعادي وبطيء بالإضافة إلى وضع إيقاف التشغيل. اضغط على **◀/▶** لتمييز سرعة الشريحة ثم اضغط على **▲/▼** لتحديد الخيار الذي تريد استخدامه، واضغط على ENTER.

5 لإيقاف العرض في أي وقت آخر، اضغط على STOP (إيقاف). تظهر قائمة JPEG.



## التشغيل المبرمج

### التشغيل المبرمج لأقراص Video CD

#### ملاحظة

على الأقراص المضغوطة Video CD المجهزة بوظائف التحكم في التشغيل، يجب ضبط PBC إلى Off (إيقاف تشغيل) على قائمة الإعداد لاستخدام وظيفة البرمجة. انظر صفحة ١٧.

١ أدخل قرص فيديو مضغوط Video CD وأغلق درج الأقراص.

٢ اضغط على PROGRAM (برمجة) أثناء إيقاف التشغيل. ستظهر قائمة VCD Program (برمجة قرص الفيديو المضغوط).

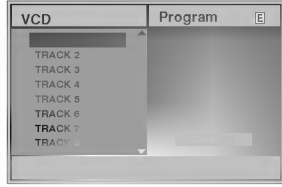

#### ملاحظة

اضغط على RETURN (رجوع) أو PROGRAM (برمجة) أو PLAY (تشغيل) للخروج من قائمة البرمجة.

٣ اتبع الخطوات ٢-٦ من موضوع «التشغيل المبرمج لأقراص Audio CD وأقراص MP3» على الجانب الأيمن.

٤ لاستئناف التشغيل العادي من التشغيل المبرمج، اضغط على PROGRAM (برمجة). يختفي مؤشر «PROG.» من شاشة العرض.

### تكرار المسارات المبرمجة

- لتكرار المسار المشغل حالياً، اضغط على REPEAT (تكرار). يظهر رمز التكرار (Repeat) وكذلك يظهر «TRACK» (مسار) على شاشة جهاز التلفزيون.
- لتكرار كافة المسارات على قائمة program (برمجة)، اضغط على REPEAT مرة ثانية.. يظهر رمز التكرار (Repeat) وكذلك يظهر «ALL» (الكل) على شاشة جهاز التلفزيون.
- لإلغاء وضع التكرار (Repeat)، اضغط على REPEAT مرة ثالثة. يظهر رمز التكرار (Repeat) وكذلك يظهر «OFF» (إيقاف تشغيل) على شاشة جهاز التلفزيون.

### حذف مسار من قائمة Program (برمجة)

- ١ اضغط على PROGRAM (برمجة) أثناء التشغيل (أقراص الصوت المضغوطة وأقراص MP3 فقط) أو توقف للدخول إلى وضع Program Edit (تحرير البرمجة). ستظهر العلامة «E».
- ٢ اضغط على ▶ للانتقال إلى قائمة Program (برمجة).
- ٣ استخدم ▲/▼ لاختيار المسار الذي ترغب في حذفه من قائمة Program (برمجة).
- ٤ اضغط على CLEAR (مسح). سيتم حذف المسار من قائمة Program (برمجة).

### حذف محتويات قائمة Program (برمجة) بأكملها

- ١ اتبع الخطوات ١-٢ من موضوع «حذف مسار من قائمة Program (برمجة)» كما هو وارد أعلاه.
  - ٢ استخدم ▲/▼ لاختيار «Clear All» (مسح الكل)، ثم اضغط على ENTER.
- سيتم حذف كافة البرمجة على القرص. سيتم أيضاً مسح البرمجة عند إخراج القرص.

### التشغيل المبرمج لأقراص Audio CD وأقراص MP3

تتيح ميزة البرمجة إمكانية تخزين مساراتك المفضلة من أي قرص في ذاكرة جهاز العرض. يمكن أن تحتوي البرمجة على ٣٠ مساراً.

١ اضغط على PROGRAM (برمجة) أثناء التشغيل أو في وضع الإيقاف للدخول إلى وضع Program Edit (تحرير البرمجة). ستظهر العلامة E إلى يمين الكلمة program الموجودة على الجانب الأيمن من شاشة القائمة.

#### ملاحظة

اضغط على PROGRAM (برمجة) للخروج من وضع Program Edit (تحرير البرمجة)، وسوف تختفي العلامة E.

٢ اختر مساراً، ثم اضغط على ENTER لوضع المسار المحدد على قائمة Program (برمجة).

٣ كرر الخطوة ٢ لوضع مسارات إضافية على قائمة Program (برمجة).

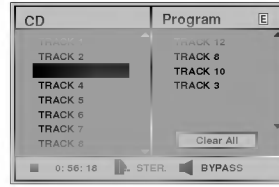

قائمة قرص الصوت المضغوط

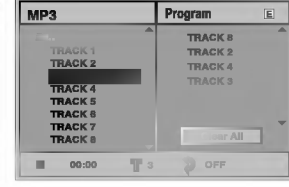

قائمة MP3

٤ اضغط على ▶ يتم تمييز المسار المبرمج الذي تم اختياره أخيراً على قائمة البرمجة.

٥ اضغط على ▲/▼ لاختيار المسار الذي تريد تشغيله. اضغط على TITLE (عنوان) للانتقال إلى الصفحة التالية. اضغط على MENU (قائمة) للانتقال إلى الصفحة السابقة.

٦ اضغط على PLAY (تشغيل) أو ENTER للبدء. يبدأ التشغيل بالترتيب الذي قمت ببرمجة المسارات به، ويظهر «PROG.» على شاشة القائمة. يتوقف التشغيل بعد تشغيل كافة المسارات ضمن قائمة Program (برمجة) مرة واحدة.

٧ لاستئناف التشغيل العادي من وضع التشغيل المبرمج، اختر مساراً على قائمة القرص المضغوط (أو MP3) ثم اضغط على ENTER أو PLAY (تشغيل). يختفي مؤشر «PROG.» من شاشة العرض.

## معلومات إضافية

### ذاكرة الإعدادات الأخيرة

يحفظ هذا الجهاز إعدادات المستخدم التي قام بضبطها في آخر قرص قام بعرضه. وتبقى الإعدادات في الذاكرة حتى مع إخراج القرص من جهاز العرض أو إيقاف تشغيل الوحدة. إذا قمت بتحميل قرص إعداداته محفوظة، فسيتم تشغيل موضع الإيقاف الأحدث تلقائيًا.

#### ملاحظات

- يتم حفظ الإعدادات في الذاكرة لاستخدامها في أي وقت.
- لا يحتفظ جهاز العرض بإعدادات القرص إذا قمت بإيقاف تشغيل جهاز استقبال DVD/CD قبل البدء في تشغيل القرص.

### اختيار النظام

يجب عليك اختيار وضع النظام المناسب لجهاز التلفزيون المستخدم للعرض. في حالة ظهور الرسالة NO DISC (لا يوجد قرص) على شاشة العرض، اضغط باستمرار على PAUSE/STEP (إيقاف مؤقت/خطوة) على اللوحة الأمامية لأكثر من 5 ثوان كي يمكنك اختيار نظام (PAL أو NTSC أو AUTO). عند عدم توافق النظام المحدد مع نظام جهاز التلفزيون، قد لا يتم عرض الصورة بألوانها الطبيعية.

- AUTO:** اختر هذا الإعداد عند توصيل جهاز DVD/CD بجهاز تلفزيون متعدد الأنظمة.
- NTSC:** اختر هذا الإعداد عند توصيل جهاز DVD/CD بجهاز تلفزيون نظام NTSC.
- PAL:** اختر هذا الإعداد عند توصيل جهاز DVD/CD بجهاز تلفزيون نظام PAL.

## إعداد مكبرات الصوت

قم بتعديل الإعدادات التالية لبرنامج فك شفرة الصوت الجسم المضمن ذي القناة ١, ٥.

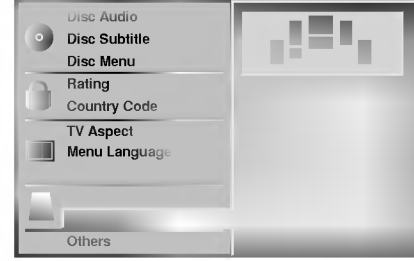

١ اختر «5.1 Speaker Setup» (إعداد مكبر صوت ١, ٥) باستخدام زري ▲/▼ على قائمة الإعداد.

٢ أثناء تحديث «5.1 Speaker Setup»، اضغط على زر ▶.

٣ اضغط على زر ▶ لاختيار مكبر الصوت المطلوب.

٤ قم بتعديل الخيارات باستخدام أزرار ▲▼◀▶.

### اختيار مكبر الصوت

اختر مكبر صوت تريد تعديله. ((مكبر الصوت الأمامي (يسار)، مكبر الصوت الأمامي (يمين)، مكبر الصوت الأوسط، مكبر الصوت الخلفي (يسار)، مكبر الصوت الخلفي (يمين)، مكبر الصوت الفرعي))

#### ملاحظة

يتم منع بعض إعدادات مكبرات الصوت بموجب اتفاقية ترخيص Dolby Digital (دولبي ديجيتال).

### درجة الصوت

اضغط على ◀/▶ لتعديل مستوى الإخراج لمكبر الصوت المحدد. (-ديسيل ~ +6 ديسيبل)

### الحجم

بما أن إعدادات مكبر الصوت ثابتة، فلن يمكنك تغيير هذه الإعدادات.

### المسافة

إذا قمت بتوصيل مكبرات الصوت إلى جهاز استقبال DVD/CD، فإن ضبط إعداد Distance (المسافة) يسمح لمكبرات الصوت بالتعرف على المدى الذي يجب فيه على الصوت الانتقال للوصول إلى نقطة الاستماع المحددة. ويسمح ذلك بوصول الصوت من كافة مكبرات الصوت إلى المستمع في نفس الوقت. (1 قدم = ٣٠,٤٨ سم)

#### ملاحظة

لا يمكنك ضبط المسافة لمكبر الصوت الفرعي.

### الاختبار

اضغط على ENTER لاختبار إشارات كل مكبر صوت. قم بتعديل درجة الصوت لمطابقة درجة صوت إشارات الاختبار المحفوظة في النظام.

- Front Left (L) → Centre → Front Right (R)
- Rear Right (R) → Rear Left (L) → Subwoofer

### الرجوع

اضغط على ENTER للرجوع إلى القائمة السابقة.



## تشغيل الراديو

### الضبط المسبق لمحطات الراديو

يمكنك الضبط المسبق لـ ٣٠ محطة FM/AM. قبل توليف القنوات، تأكد من تقليل درجة الصوت.

١ اضغط على BAND (نطاق التردد) على جهاز التحكم عن بعد حتى تظهر FM أو AM في شاشة العرض.

٢ في كل مرة تضغط فيها بعد ذلك على BAND (نطاق التردد)، تظهر FM/AM بالتبادل.

٣ اضغط واستمر في الضغط على <<<< أو >>>> TUNING اضغط على اللوحة الأمامية لثانيتين حتى يبدأ مؤشر التردد في التغيير، ثم توقف عن الضغط. يتوقف المسح بحثاً عن القنوات عند توليف جهاز استقبال DVD/CD لمحطة راديو. يظهر «TUNED» و«STEREO» (لبرامج الستيريو) على شاشة العرض.

#### ملاحظة

تظهر «TUNED» فقط عندما تكون الإشارة FM أو STEREO.

٤ اضغط على MEMORY (ذاكرة) على اللوحة الأمامية. سيومض رقم تم ضبطه مسبقاً على شاشة العرض.

٥ اضغط على <<<< أو >>>> TUNING على اللوحة الأمامية لاختيار الرقم الذي تم ضبطه مسبقاً الذي تريده.

٦ اضغط على MEMORY (ذاكرة) على اللوحة الأمامية ثانية. يتم تخزين محطة الراديو.

٧ كرر الخطوات من ٣ إلى ٦ لتخزين محطات راديو أخرى.

#### لتوليف قناة ذات إشارة ضعيفة

اضغط على <<<< أو >>>> TUNING كرر الخطوة ٣ لتوليف محطة الراديو يدوياً.

#### لمسح كافة محطات الراديو المخزنة

اضغط مع الاستمرار على MEMORY (ذاكرة) لثانيتين حتى ظهور «CLEAR ALL» (مسح الكل) على شاشة العرض، حينئذٍ اضغط على MEMORY (ذاكرة) مرة ثانية ليتم مسح محطات الراديو.

• إذا قمت بغير عمد بالدخول إلى وضع «CLEAR ALL» (مسح الكل) وكنت لا ترغب حقيقة في مسح الذاكرة، فلا تضغط على أي مفتاح. بعد ثواني قليلة، سيختفي عرض «CLEAR ALL» ويتم الانتقال إلى الوضع العادي.

#### ملاحظة

إذا كانت كل محطات الراديو أدخلت بالفعل، فستظهر الرسالة FULL (مكتمل) في شاشة العرض للحظات قليلة، ثم يومض رقم تم ضبطه مسبقاً. لتغيير الرقم الذي تم ضبطه مسبقاً، اتبع الخطوات ٥-٦ كما هو وارد أعلاه.

### الاستماع إلى الراديو

قم بالضبط المسبق لمحطات الراديو في ذاكرة جهاز استقبال DVD/CD أولاً (انظر «الضبط المسبق لمحطات الراديو» على الجانب الأيمن).

١ اضغط على BAND (نطاق التردد) حتى يظهر AM أو FM في شاشة العرض. يتم توليف آخر محطة تم استقبالها.

٢ اضغط على +/- PRESET بشكل متكرر لاختيار محطة الراديو التي تريدها. في كل مرة تضغط فيها على الزر، يقوم جهاز استقبال DVD بتوليف محطة تم ضبطها مسبقاً في المرة الواحدة.

٣ قم بتعديل درجة الصوت عن طريق تدوير متحكم درجة الصوت VOLUME على اللوحة الأمامية أو بالضغط على VOLUME + أو - على جهاز التحكم عن بعد بشكل متكرر.

#### لإيقاف تشغيل الراديو

اضغط على POWER لإيقاف تشغيل جهاز استقبال DVD/CD أو اختر وضع وظيفة أخرى (AUX أو CD/DVD).

#### للاستماع إلى محطات راديو لم يتم ضبطها مسبقاً

- استخدم التوليف اليدوي أو التلقائي في الخطوة 2.
- للتوليف اليدوي، اضغط على <<<< أو >>>> TUNING على اللوحة الأمامية بشكل متكرر.
- للتوليف التلقائي، اضغط باستمرار على <<<< أو >>>> TUNING على اللوحة الأمامية لمدة ثانيتين تقريباً.

#### لاختيار محطة راديو تم ضبطها مسبقاً مباشرة

يمكنك استخدام أزرار الأرقام على جهاز التحكم عن بعد لاختيار محطة راديو تم ضبطها مسبقاً مباشرة. على سبيل المثال، للاستماع إلى محطة الراديو التي تم ضبطها مسبقاً رقم ٤، اضغط على ٤ على جهاز التحكم عن بعد. للاستماع إلى محطة الراديو التي تم ضبطها مسبقاً رقم ١٩، اضغط على ١ ثم ٩ (في خلال ٣ ثوان).

#### كمراجع لك

- إذا كان برنامج FM مشوشاً اضغط على MONO/STEREO على اللوحة الأمامية كي يختفي «STEREO» من شاشة العرض. لن يكون هناك تأثير صوت ستريو، ولكن سيتحسن استقبال البرنامج. اضغط على الزر ثانية لاستعادة تأثير الستيريو.
- التحسين الاستقبال أعد توجيه الهوائيات المزودة.



## تشغيل الراديو (تابع)

### إعداد موقت النوم

يمكنك ضبط جهاز استقبال DVD/CD كي يتم إيقاف تشغيله تلقائيًا في وقت معين.

اضغط على SLEEP (موقت النوم) لضبط وقت النوم المطلوب. يظهر المؤشر SLEEP ووقت النوم على شاشة العرض.

في كل مرة تضغط فيها على SLEEP، يتغير الإعداد بالترتيب التالي. SLEEP 90 → 80 → 70 → 60 → 50 → 40 → 30 → 20 → 10 → OFF

### ملاحظة

يمكنك التحقق من الوقت المتبقي قبل إيقاف تشغيل جهاز استقبال DVD/CD.

اضغط على SLEEP (موقت النوم). يظهر الوقت المتبقي في شاشة العرض.

### المعتمام

ستغير هذه الوظيفة درجة سطوع شاشة العرض على اللوحة الأمامية أثناء تشغيل الطاقة. اضغط على DIMMER (المعتمام) بشكل متكرر.

### كتم الصوت

اضغط على MUTE (كتم الصوت) لكتم الصوت الناتج من هذه الوحدة.

يمكنك كتم الصوت من هذه الوحدة للقيام بأمر ما - للرد على الهاتف على سبيل المثال - وحينئذ سيومض المؤشر «MUTE» في شاشة العرض.

### استخدام مقبس سماعة الأذن

قم بتوصيل مقبس سماعة الأذن (3,5 مم) بموصل السماعة.

يتم فصل مكبرات الصوت تلقائيًا عند توصيل سماعة الأذن (غير مزودة).



## قائمة أكواد اللغات

أدخل رقم كود اللغة المناسب لضبط الإعدادات الأولية لكل من إعدادات «صوت القرص» و/أو «لغة ترجمة القرص» و/أو «قائمة القرص» (انظر صفحة ١٦).

الكود	اللغة	الكود	اللغة	الكود	اللغة	الكود	اللغة
6566	ثالابخازية	7074	الفيجية	7678	اللينجالية	8373	السنغالية
6565	الأفارية	7073	الفنلندية	7684	الليتوانية	8375	السلوفاكية
6570	الأفريقية	7082	الفرنسية	7775	المقدونية	8376	السلوفينية
8381	الألبانية	7089	الفريزية	7771	المالاجاسية	8379	الصومالية
6577	الأمهرية	7176	غاليشيان	7783	الماليزية	6983	الأسبانية
6582	العربية	7565	الجورجية	7776	المالايالامية	8385	السودانية
7289	الأرمنية	6869	الألمانية	7784	المالطية	8387	السواحيلية
6583	لأساميزية	6976	اليونانية	7773	الماورية	8386	السويدية
6588	الأيمارية	7576	جرين لاند	7782	الماراتية	8476	التاجالوج
6590	الأذربيجانية	7178	الغوارانية	7779	المالدوفية	8471	الطاجيكية
6665	البشكيرية	7185	الجوجاراتية	7778	المانغولية	8465	التاميلية
6985	الباسكية	7265	الهاوسا	7865	الناوروية	8484	التاترية
6678	البنغالية	7387	العبرية	7869	النيبالية	8469	التيلوجية
6890	بوتان	7273	الهندية	7879	النرويجية	8472	التايلاندية
6672	البهارية	7285	المجرية	7982	الأوربا	6679	التبتية
6682	البريتونية	7383	الأيسلندية	18065	لبنجابية	8473	التيجرينية
6671	البulgارية	7378	الأندونيسية	8083	الباشتو	8479	التونجية
7789	البورمية	7365	اللغة الدولية	7065	الفارسية	8482	التركية
6669	البيلاروسية	7165	الأيرلندية	8076	البولندية	8475	التركمانية
7577	الكمبودية	7384	الإيطالية	8084	البرتغالية	8487	التوية
6765	الكاتالانية	7465	اليابانية	8185	كويتشوا	8575	الأوكرانية
9072	الصينية	7487	الجافانية	8277	رايتو رومانس	8582	الأوردية
6779	الكورسيكية	7578	الكانادا	8279	الرومانية	8590	الأوزبكية
7282	الكرواتية	7583	الكشميرية	8285	الروسية	8673	الفيتنامية
6783	التشيكية	7575	الكازاخستانية	8377	السامسونية	8679	الفولابكية
6865	الدانماركية	7589	الكرغيزية	8365	السنسكريتية	6789	الويلزية
7876	الهولندية	7579	الكورية	7168	الجيلية الأسكتلندية	8779	الولوفية
6978	الإنجليزية	7585	الكردية	8382	الصربية	8872	الكوسازية
6979	إسبرانتو	7679	اللاوسية	8372	الكرواتية الصربية	7473	اليديشية
6984	الاستونية	7665	اللاتينية	8378	شونا	8979	اليوروبا
7079	الفاروزية	7686	اللاتفية	8368	السندية	9085	الزولو

## قائمة أكواد البلاد

أدخل رقم الكود المناسب لضبط الإعداد الأولي للإعداد «كود البلد» (انظر صفحة ١٨).

الرمز الدولة	الرمز الدولة	الرمز الدولة	الرمز الدولة
AD أندورا	LC ساينت لوشا	ER إريتريا	SC سيشيل
AE الإمارات العربية المتحدة.	LI ليشتنشتان	ES إسبانيا	SD السودان
AF أفغانستان	LK سيرلانكا	ET أثيوبيا	SE السويد
AG الأرجنتين وبورما	LR ليبيريا	FI فنلندا	SG سنغافورة
AI أنجولا	LS لوثوس	FJ فيجي	SH ساينت هيلينا
AL ألبانيا	LT لوتوانيا	FK جزر الفاكولاند	SI سلوفينيا
AM أرمينيا	LU لوكسمبورج	FM ميكرونسيا	SJ جزر سيلفبارد وجان ماين
AN هولندا	LV لاتفيا	FO جزر الفارو	SK جمهورية سلوفيكيا
AO أنجولا	LY ليبيا	FR فرنسا	SL سيراليون
AQ القارة الشمالية	MA المغرب	FX فرنسا (الأقليم الأوربي)	SM سان مارينو
AR أرجنتينا	MC موناكو	GA الجابون	SN السنغال
AS ساموا الأمريكية	MD مالديفيا	GB بريطانيا العظمى	SO الصومال
AT النمسا	MG مدغشقر	GD جرينادا	SR سورينما
AU أستراليا	MH جزر المارشال	GE جورجيا	ST ساينت توم وبرتسيبي
AW أروبا	MK مقدونيا	GF غينيا الفرنسية	SU اتحاد الجمهوريات الروسية
AZ أذربيجان	ML مالي	GH غينيا	الاشتراكية السابق
BA البوسنة والهرسك	MM ميانمار	GI جبل طاق	SV السلفادور
BB باربادوس	MN منغوليا	GL جرين لاند	SY سوريا
BD بنجلاديش	MO مكاو	GM جامبيا	SZ سوازيلاند
BE بلجيكا	MP جزر ماريان الشمالية	GN جينيا	TC جزر الترك والقوقاز
BF بوركينافاسو	MQ ماتنيك (الفرنسية)	GP جوادلوب (الفرنسية)	TD تشاد
BG بلغاريا	MR موريتانيا	GQ غينيا الاستوائية	TF المناطق الاتحادية الجنوبية
BH البحرين	MS منوستريال	GR اليونان	TG توجو
BI بوروندي	MT مالطا	GS جورجيا وغس سادنوشت	TH تايلاند
BJ بنين	MU موريتيس	IS إسلس	TJ طاجيكستان
BM بربودا	MV المالديف	GT جواتيمالا	TK توكلامو
BN بروناي دار السلام	MW مالوي	GU جوام (الولايات المتحدة)	TM تركومانستان
BO بوليفيا	MX ميكسيكو	الأمريكية)	TN تونس
BR البرازيل	MY ماليزيا	GW غينيا بساوا	TO تونغو
BS البهاموس	MZ موزمبيق	GY جواتيا	TP تيمور الشرقية
BT بختان	NA نامبيا	HK هونج كونج	TR تركيا
BV جزر بوفيه	NC نيو كالادونيا (الفرنسية)	HM جزر هيرد وماكودنلاند	TT ترينيداد وتوباكو
BW بتسوانا	NE النيجر	HN هندراوس	TV تاوافلو
BY روسيا البيضاء	NF جزيرة نورك فوك	HR كرواتيا	TW تايوان
BZ بيليز	NG نيجيريا	HT هايتي	TZ تنزانيا
CA كندا	NI نيكاراغوا	HU المجر	UA أوكرانيا
CC جزر كوكوز (كيلينج)	NL هولندا	ID أندوسيا	UG أوغندا

## استكشاف الأعطال وإصلاحها

راجع هذا الدليل لمعرفة السبب المحتمل وراء المشكلة قبل الاتصال بمراكز الخدمة.

الأعراض	السبب	الحل
لا توجد طاقة.	• تم فصل كابل الطاقة.	• قم بتوصيل كابل الطاقة بشكل صحيح بمأخذ الطاقة على الحائط.
لا يبدأ جهاز استقبال DVD/CD	• لم يتم إدخال قرص.	• أدخل قرصاً. (تأكد من إضاءة مؤشر DVD أو قرص الصوت المضغوط في شاشة عرض DVD).
لا توجد صورة.	• جهاز التلفزيون غير معد لاستقبال إشارة قرص DVD	• اختر وضع إدخال الفيديو المناسب على جهاز التلفزيون بحيث تظهر الصورة من جهاز استقبال DVD/CD على شاشة جهاز التلفزيون.
	• كابل الفيديو غير موصل	• قم بتوصيل كابل الفيديو بالمقابس
	• تم إيقاف تشغيل جهاز التلفزيون الموصل.	• قم بتشغيل جهاز التلفزيون.
لا يوجد صوت أو هناك صوت ضعيف جداً.	• لم يتم ضبط الجهاز الموصل بكابل الصوت لاستقبال إشارة قرص DVD	• اختر وضع الإدخال الصحيح لجهاز استقبال الصوت بحيث يمكنك الاستماع إلى الصوت من جهاز استقبال DVD/CD.
	• كابلات الصوت غير موصلة بشكل صحيح بشكل صحيح..	• تم إيقاف تشغيل الطاقة عن الجهاز الموصل بكابل الصوت.
	• قم بتوصيل كابل الصوت بالمقابس بشكل صحيح..	• قم بتشغيل الجهاز الموصل بكابل الصوت.
	• كابل الصوت الموصل تالف.	• استبدله بكابل جديد.
جودة الصورة المعروضة سيئة.	• القرص متسخ.	• قم بتنظيف القرص.
لا يبدأ جهاز استقبال DVD/CD التشغيل.	• لم يتم إدخال قرص.	• أدخل قرصاً. (تأكد من إضاءة مؤشر DVD أو قرص الصوت المضغوط في شاشة عرض DVD).
	• تم إدخال قرص غير قابل للتشغيل.	• أدخل قرصاً قابل للتشغيل. (تأكد من نوع القرص ونظام الألوان وكود المنطقة).
	• تم وضع القرص في اتجاه مقلوب.	• ضع القرص على أن يتجه جانب التشغيل إلى الأسفل.
	• لم يتم وضع القرص بين الأدلة المعدة لضبط القرص.	• ضع القرص في درج الأقراص بشكل صحيح بداخل الأدلة.
	• القرص متسخ.	• قم بتنظيف القرص.
	• توجد قائمة على الشاشة.	• اضغط على زر SETUP (إعداد) لإيقاف تشغيل شاشة القائمة.
	• تم ضبط مستوى تصنيف.	• قم بإلغاء وظيفة Rating (التصنيف) أو قم بتغيير مستوى التصنيف.
يوجد صوت طنين أو تشويش	• المقابس متسخة.	• قم بمسحها بقطعة قماش مبللة بشكل خفيف بالكحول.
	• القرص متسخ.	• قم بتنظيف القرص.
	• تم توصيل مكبرات الصوت والمكونات بشكل غير صحيح	• قم بتوصيل مكبرات الصوت والمكونات الأخرى بشكل صحيح..
	• جهاز استقبال DVD/CD موجود بمكان قريب جداً من جهاز التلفزيون.	• انقل جهاز التلفزيون بعيداً عن مكونات الصوت.

## استكشاف الأعطال وإصلاحها (تابع)

الاعراض	السبب	الحل
لا يمكنك توليف محطات الراديو.	<ul style="list-style-type: none"> <li>تم وضع الهوائي أو توصيله بشكل غير صحيح.</li> </ul>	<ul style="list-style-type: none"> <li>قم بتوصيل الهوائي بشكل صحيح.</li> </ul>
	<ul style="list-style-type: none"> <li>إشارة محطات الراديو ضعيفة جداً (عند التوليف ضمن الوضع التلقائي)</li> </ul>	<ul style="list-style-type: none"> <li>قم بتعديل الهوائيات ووصل الهوائي الخارجي إذا كان ذلك ضرورياً.</li> <li>قم بتوليف المحطات يدوياً.</li> </ul>
	<ul style="list-style-type: none"> <li>لم يتم الضبط المسبق لأية محطات راديو أو تم مسح ما تم ضبطه (عند التوليف عن طريق مسح محطات الراديو المضبوطة مسبقاً).</li> </ul>	<ul style="list-style-type: none"> <li>قم بالضبط المسبق للمحطات (صفحة ٢٧).</li> </ul>
لا يعمل جهاز التحكم عن بعد	<ul style="list-style-type: none"> <li>لم يتم توجيه جهاز التحكم عن بعد إلى مستشعر جهاز التحكم عن بعد الخاص بـ DVD/CD.</li> <li>جهاز التحكم عن بعد بعيد جداً عن جهاز استقبال DVD/CD.</li> <li>توجد عقبات في مسار جهاز التحكم عن بعد وجهاز استقبال DVD/CD.</li> <li>البطاريات في جهاز التحكم عن بعد ضعيفة.</li> </ul>	<ul style="list-style-type: none"> <li>وجه جهاز التحكم عن بعد إلى مستشعر بشكل صحيح.</li> <li>جهاز التحكم عن بعد الخاص بجهاز استقبال DVD/CD.</li> <li>استخدم جهاز التحكم عن بعد في نطاق مسافة ٢٣ قدم (٧م).</li> <li>أزل هذه العقبات.</li> <li>استبدل البطاريات بأخرى جديدة.</li> </ul>



## المواصفات

[عام]		
مصدر الطاقة	ارجع إلى الملصق على الجانب الخلفي	
استهلاك الطاقة	ارجع إلى الملصق على الجانب الخلفي	
الكتلة	٥.٩ كيلو جرام	
الأبعاد الخارجية (عرض×ارتفاع×عمق)	٣٤٤x٨٢x٣٦.٠ مم	
ظروف التشغيل	درجة الحرارة: ٥ درجة مئوية إلى ٣٥ درجة مئوية، حالة التشغيل: أفقي	
نسبة رطوبة التشغيل	٥٪ إلى ٨٥٪	
الليزر	ليزر شبه موصل، طول موجي ٦٥٠ مم	
نظام الإشارة	PAL 625/50, NTSC 525/60	
استجابة التردد (الصوت)	١٠٠ هرتز إلى ١٨ كيلو هرتز	
نسبة الإشارة إلى التشويش (الصوت)	أكثر من ٧٥ ديسيبل (١ كيلو هرتز، لا توجد تعليمات تشغيل، ٢٠ كيلو هرتز فلتير LPF/A)	
النطاق الديناميكي (الصوت)	أكثر من ٦٥ ديسيبل	
التشويش التجانسي (الصوت)	١٠٠٪ (١ كيلو هرتز، في موضع ١٢ وات) (٢٠ كيلو هرتز فلتير LPF/A)	
إخراج الفيديو	١٠٠ فولت (رقائق جداً)، ٧٥ Ω أوم، تزامن سلبى، مقيس RCA	
إخراج الفيديو video-S	(Y) ١٠٠ فولت (رقائق جداً)، ٧٥ Ω أوم، تزامن سلبى، Mini DIN 4-pin x 1 (C) ٢٠٠ فولت (رقائق جداً)، ٧٥ Ω أوم	
نطاق التوليف	٨٧.٥ - ١٠.٨ ميغا هرتز	
التردد المتوسط	١٠.٧ ميغا هرتز	
نسبة الإشارة إلى التشويش	٥٥ ديسيبل (أحادي)	
استجابة التردد	١٥٠ - ١٠٠٠ هرتز	
نطاق التوليف	٥٢٢ - ١٦١١ كيلو هرتز	
التردد المتوسط	٤٥٠ كيلو هرتز	
وضع الاستريو	٢٠ وات + ٢٠ وات (٤ Ω عند ١ كيلو هرتز، THD ١٠٪)	
وضع الصوت الجسم	الأمم: ٢٠ وات + ٢٠ وات (٤ Ω عند ١ كيلو هرتز، THD ١٠٪) الوسط: ٢٠ وات	
وضع الصوت الجسم	الصوت الجسم: ٢٠ وات + ٢٠ وات (٤ Ω عند ١ كيلو هرتز، THD ١٠٪)	
ومصدره، قد لا يكون هناك إخراج للصوت	مكبر الصوت الفرعي: ٤٠ وات (٨ Ω عند ٣٠ هرتز، THD ١٠٪)	
الإخراج	S-VIDEO MONITOR PHONES: ٢٢ Ω، ٢٢ مللي وات	
[مضخم الصوت]	مكبر صوت ساتلايت (LHS-D6230T)	
	مكبر صوت فرعي سالب (LHS-D6230W)	
[مكبرات الصوت]	النوع	اتجاه واحد، مكبر صوت واحد
	المقاومة	٨ Ω
	استجابة التردد	١٢٠ - ٢٠٠٠ هرتز
	مستوى ضغط الصوت	٨٣ ديسيبل/وات (م١)
	الطاقة المدخلة المقدرة	٢٠ وات
	أقصى طاقة مدخلة	٤٠ وات
	صافي الأبعاد (عرض×ارتفاع×عمق)	٨٨ x ١٠٠ x ٩٥ مم
الوزن الصافي	٥٤٠٠ كجم	
[الملحقات المزودة]	٦	• مكبرات الصوت
	١	• جهاز التحكم عن بعد
	٢	• هوائي AM الدائري
١	• كابيل الفيديو	
٥	• كابلات مكبرات الصوت	
٢	• البطاريات (AAA)	
١	• هوائي FM	

\* هذه التصميمات والمواصفات عرضة للتغيير بدون إشعار.



**P/N:3828R-D035G**