



# LECTEUR DE DVD/ MAGNETOSCOPE A CASSETTE

## MANUEL DE L'UTILISATEUR

MODELE : DVC5931



**FRENCH**

**Avant de raccorder, de faire fonctionner ou de régler cet appareil,  
Veuillez lire attentivement ce livret d'instruction en entier.**

## Précaution de sécurité / Remarques importantes pour contrôler cet appareil



**ATTENTION**  
RISQUE DE CHOCS  
ÉLECTRIQUE NE PAS OUVRIR



**ATTENTION:** AFIN DE MINIMISER LES RISQUES DE CHOC ELECTRIQUE NE PAS RETIRER LE COUVERCLE (OU L'ARRIERE) CONTIENT DES PIECES D'ENTRETIEN QUI NE SONT PAS A L'USAGE DE L'UTILISATEUR CONFIER L'ENTRETIEN A DU PERSONNEL QUALIFIE



Ce témoin clignotant avec le symbole d'une flèche dans un triangle équilatéral a pour but d'avertir l'utilisateur de la présence d'un voltage dangereux non isolé, dans le boîtier de l'appareil, qui peut s'avérer d'une amplitude suffisante pour provoquer un risque d'électrocution.



Le point d'exclamation qui se trouve dans un triangle équilatéral à pour but d'avertir l'utilisateur de la présence de directives de fonctionnement ou d'entretien importantes dans le livret qui accompagne l'appareil.

**AVERTISSEMENT:** AFIN DE MINIMISER LES RISQUES DE CHOC ELECTRIQUE, NE PAS EXPOSER CET APPAREIL A LA PLUIE OU A L'HUMIDITE.

CLASS 1 LASER PRODUCT  
KLASSE 1 LASER PRODUKT  
LUOKAN 1 LASER LAITE  
KLASS 1 LASER APPARAT  
CLASSE 1 PRODUIT LASER

### ATTENTION:

Ce lecteur DVD numérique utilise un dispositif laser.

Afin de garantir une utilisation correcte de cet appareil, veuillez lire attentivement ce manuel de d'utilisation et conservez le pour vous le consulter ultérieurement.

Si l'appareil a besoin d'une réparation, veuillez contacter un réparateur agréé : reportez-vous au chapitre 'Procédure de réparation'

L'utilisation de contrôles, de réglages ou l'exécution de procédures autres que celle spécifiées dans ce manuel peut provoquer une exposition à un rayonnement dangereux.

Afin d'éviter une exposition directe au rayon laser, n'essayez pas d'ouvrir le coffret.

Le rayonnement est visible quand l'appareil est en marche. NE PAS FIXER DU REGARD LE RAYON

**ATTENTION:** L'appareil ne doit pas recevoir de gouttes ou d'éclaboussures d'eau et ne placez aucun objet rempli de liquide comme par exemple un vase sur l'appareil.



Ce produit est fabriqué en conformité avec la DIRECTIVE 89/336/CEE, 93/68/CEE et 73/23/CEE relative aux interférences.



### Remarques sur les droits d'auteur :

Il est illégal de copier, d'enregistrer, d'enregistrer au moyen du câble, de diffuser en public ou de louer sans autorisation du matériel protégé par des droits d'auteur.

Ce produit est muni du dispositif de protection contre la recopie créé par Macrovision. Des signaux de protection contre la copie sont enregistrés sur certains disques. Une technologie de protection des droits d'auteur protégée au moyen de poursuites de certains brevets américains ainsi que d'autres droits à la propriété intellectuelle propriété de Macrovision est intégrée à cet appareil. L'utilisation de cette technologie de protection des droits d'auteur doit être autorisée par Macrovision Corporation et elle est conçue pour une diffusion dans le cadre familial et autres diffusions limitées à l'exception d'une autorisation différente de Macrovision Corporation.

Il est interdit de le faire fonctionner en marche arrière ou de le démonter.

**NUMERO DE SERIE:** Le numéro de série se trouve à l'arrière de l'appareil. Ce numéro est unique et exclusif à cet appareil. Il faut noter les informations requises ici et conserver définitivement ce guide comme preuve d'achat.

Modèle No. \_\_\_\_\_

No de série. \_\_\_\_\_

### Dispositifs:

- Possibilité de jouer les cassettes DVD, VCDs, CDs ou VHS.
- Regarder un DVD pendant que vous enregistrez un programme à la TV sur le VCR
- Télécommande des plateaux DVD et VCR.
- Enregistrer à partir de DVD à un VHS (excepté si le DVD est protégé par Macrovision).
- Stéréo Hi-Fi VCR.

### Remarques importantes pour contrôler cet appareil

Cet appareil utilise un ensemble de commandes pour faire fonctionner à la fois le DVD et le VCR .

Les boutons suivants peuvent vous aider pour commander chaque partie.

#### 1 Bouton POWER

Appuyez sur le bouton POWER sur la télécommande ou sur l'avant du panneau pour allumer cet appareil.

#### 2 Bouton DVD

Appuyez sur le bouton DVD sur la télécommande lorsque vous désirez le contrôle du DVD.

L'indicateur DVD s'allumera sur l'affichage du panneau avant pour montrer que le DVD est sélectionné.

#### 3 Bouton VCR

Appuyez sur le bouton VCR sur la télécommande lorsque vous désirez le contrôle du VCR L'indicateur VCR s'allumera sur l'affichage du panneau avant pour montrer que le VCR est sélectionné

#### 4 Bouton DVD/VCR

Appuyez sur le bouton DVD/VCR sur l'avant du panneau pour faire basculer la commande entre le DVD et le VCR

## Tables de matières

### Introduction

Précaution de sécurité	2
Remarques importantes pour contrôler cet appareil	2
Tables de matières	3
Avant d'utiliser	4-5
Les disques	4
Précautions	5
Remarques sur les disques	5
A propos des symboles	5
Panneau avant et fenêtre d'affichage	6
Télécommande	7
Panneau arrière	8

### Préparation

Branchements	9-10
Branchements a la TV & Décodeur (ou Satellite)	9
Branchement à un équipement optionnel	10
Avant le fonctionnement - VCR	11-14
Premier réglage	11
Positionner l'horloge manuellement	11
Pour positionner le système de couleur	11
Comment utiliser le menu principal	12
Tourner les stations TV automatiquement	12
Tourner les stations TV manuellement	13
Changer les autres stations	14
Annuler les stations TV	14
Avant le fonctionnement - DVD	15-18
Explication générale	15
Affichage sur l'écran	15
Programmations initiales	16-18
• Programmations initiales, fonctionnement général	16
• Langues	16
• Image	16
• Son	17
• Autres	17
• Contrôle des parents	18

### Fonctionnement

Fonctionnement avec la cassette	19-21
Jouer une cassette	19
• Sauter CM (Message Commercial)	19
• OPR (Optimum Picture Response)	19
Instant Timer Recording (ITR)	20
Minuterie de l'Enregistrement en utilisant affichage d'écran	21
Fonctionnement avec les disques DVD et Vidéo	22-24
Jouer un CD Vidéo et DVD	22
Dispositifs généraux	22
• Aller à un autre TITRE	22
• Aller à un autre CHAPITRE/PISTE	22
• Ralenti	22
• Arrêt de l'Image(pause) et playbach scène par scène	23
• Recherche	23
• Random	23
• Répéter	23
• Répéter A-B	23
• Temps de recherche	23
• Champ périphérique à 3D	23
• Zoom. (agrandissement)	24
• Recherche d'une marque	24
Dispositifs spéciaux de DVD	24
• Menu des titres	24
• Menu des Disc	24
• Angle de la Caméra	24

• Changer la langue Audio	24
• Changement du canal audio	24
• Sous titres	24
Fonctionnement avec un CD audio et un disque MP3/WMA	25
Lecture d'un CD audio et d'un disque MP3/WMA	25
Remarques sur l'enregistrement de MP3/WMA	25
• Pause	26
• Déplacement sur une autre plage	26
• Répétition de plage/Tous/Arrêt	26
• Recherche	26
• Mode aléatoire	26
• Répétition A-B	26
• Environnement 3D	26
• Changement de canal audio	26
Fonctionnement avec un disque JPEG	27
Vision d'un disque JPEG	27
• Passage à un autre fichier	27
• Arrêt sur image	27
• Pour retourner l'image	27
• Pour faire pivoter une image	27
• Remarques sur les enregistrements JPEG	27
Lecture programmée	28
Lecture programmée d'un CD audio et d'un disque MP3/WMA	28
Lecture programmée d'un CD vidéo	28
• Répétition des plages programmées	28
• Effacer une plage de la liste de programmation	28
• Effacer la liste complète de programmation	28
Fonctionnement supplémentaire - VCR	29-30
Affichage sur écran	29
Mémoire du compteur pour arrêt	29
Verrouillage pour enfants	29
Docteur pour Vidéo (Auto-Diagnostique)	29
Smart repeat	29
Système de son stéréo Hi-Fi	30
Compatibilité du grand écran 16:9	30
Pour programmer le décodeur	30
Fonctionnement supplémentaire - DVD	31
Dernière condition de la mémoire	31
Économiseur d'écran	31
Enregistrement spécial	32
Copier à partir d'un DVD à un VCR	32
Enregistrer à partir d'un autre magnétoscope	32

### Référence

Dépannage	33
Liste des codes pour langues	34
Liste des codes pour pays	35
Caractéristiques	36

### Apropos des symboles des instructions



 Indique les dangers susceptibles d'endommager l'appareil ou d'autres matériels.

 Indique des fonctions spécifiques à cet appareil.

 Indique des astuces et des conseils pour faciliter la tâche.

## Avant d'utiliser

### Les disques

	DVD (disques de 8 cm / 12 cm)
	Video CD (VCD) (disques de 8 cm / 12 cm)
	CD Audio (disques de 8 cm / 12 cm)

En outre, cet appareil peut lire un DVD-R, DVD±RW, Kodak PICTURE CD et SVCD, CD-R ou CD-RW qui contient des titres audio, des fichiers MP3, WMA, ou JPEG.

#### Remarques

- Selon les conditions d'enregistrement des CD-R/RW (ou DVD-R/±RW) ou les conditions des disques, certains CD-R/RW (ou DVD-R/±RW) peuvent ne pas être lus par cet appareil.
- Ne fixez aucun label ou étiquette sur une des faces d'un disque ( face étiquetée ou face gravée)
- N'utilisez pas de CD de forme irrégulière (par exp. En forme de cœur ou d'octogone). Cela peut provoquer un dysfonctionnement.

#### Remarques sur les DVDs et les CDs.

Quelques fonctionnements de playback de DVDs et de CDs Video CDs peuvent être fixés intentionnellement par les fabricants. Parce que les DVDs et les CDs Vidéo jouent en accord avec le contenu du disque désigné par le fabricant du logiciel, quelques dispositifs de playback de l'appareil peuvent ne pas être disponibles ou d'autres applications peuvent être ajoutées.

Référez-vous également aux instructions appliquées avec les DVDs et les CDs vidéo.

Quelques DVDs faites pour le business peuvent ne pas être jouées sur l'appareil.

#### Code régional du lecteur DVD et des DVD

Ce lecteur de DVD est conçu et fabriqué pour la lecture d'un logiciel de DVD encodé pour la région "2"

Ce code de région qui se trouve sur les étiquettes de certains disques DVD indique le genre de lecteur capable de lire ces disques. Cet appareil peut lire uniquement les disques étiquetés "2" ou "ALL" (toutes les régions). Si vous essayez de lire d'autres disques, le message "Vérifiez le code régional" apparaît sur l'écran de télévision. Il est possible que certains DVD n'aient pas d'étiquette de code régional même si leur lecture est interdite à cause des limites de zone.



### Termes relatifs au disque

#### Titre (DVD uniquement)

Contenu du film principal ou des caractéristiques qui l'accompagne Ou de l'album musical.

Chaque titre est doté d'un numéro de référence pour vous permettre une localisation facile.

#### Chapitre (DVD uniquement)

Les morceaux d'une image ou d'une mélodie qui sont plus courts que les titres.

Un titre se compose d'un ou plusieurs caractères.

Chaque chapitre est numéroté pour vous permettre de localiser celui que vous souhaitez. Selon le disque il est possible qu'aucun chapitre ne soit enregistré.

#### Piste (Vidéo CD et CD seulement)

Sections d'une image ou d'un morceau de musique sur un CD vidéo ou audio. Chaque piste a un numéro d'assigné qui vous permet de localiser la piste que vous voulez.

#### Scene

Sur un CD vidéo avec des fonctions de PBC (commande de Playback), images animées et images fixes sont divisées en deux sections appelées "Scènes". Chaque scène est affichée sur l'écran du menu et a un numéro d'assigné qui vous permet de localiser la scène que vous désirez.

Une scène est composée de plusieurs pistes.

#### Types de CDs vidéo

Il y a deux types de CDs vidéo:

##### Les CDs vidéo équipés avec les fonctions PBC (commande Playback)(Version 2.0)

qui vous permettent d'utiliser le système via menus, les fonctions de recherche ou autres opérations type ordinateur.

D'ailleurs des images immobiles de haute résolution peuvent être jouées si elles sont incluses dans le disque.

##### CDs Vidéo non équipé de PBC (Version 1.1)

Actionné comme des CDs audio, ces disques permettent le playback des images visuelles aussi bien que le son, mais ils ne sont pas équipés de PBC.

## Avant d'utiliser (suite)

### Précautions

#### Maniement de l'appareil

##### Lors de l'expédition

Le carton d'expédition et les emballages d'origine sont pratiques.

Pour garantir une protection maximale, remballer l'appareil de manière identique à l'emballage d'origine effectué à l'usine.

##### Lors de l'installation de l'appareil

Pendant la lecture, l'image et le son d'une TV, d'un magnétoscope ou d'une radio à proximité peuvent être déformés. Dans ce cas, éloignez l'appareil de la TV, du magnétoscope ou de la radio ou bien fermez l'appareil après avoir retiré le disque.

##### Propreté de la surface

N'utilisez pas de liquides volatils, comme par exemple un aérosol insecticide, à proximité de l'appareil.

Ne laissez pas en contact pendant une longue période des produits en caoutchouc ou en plastique. Ceux-ci laissent des traces sur la surface.

#### Nettoyage de l'appareil

##### Nettoyage du boîtier

Use a soft, dry cloth. If the surfaces are extremely dirty, use a soft cloth lightly moistened with a mild detergent solution. Do not use strong solvents, such as alcohol, benzine, or thinner, as these might damage the surface of the unit.

##### Pour obtenir une image nette

Le lecteur DVD est un appareil doté de haute technologie d'une haute précision. Si la lentille optique et le lecteur de disque sont sales ou usés, la qualité de l'image est mauvaise. Il est recommandé de procéder à une inspection et à un entretien régulier environ toutes les 1000 heures d'utilisation. (Cela dépend de l'environnement de fonctionnement)

Pour les détails, veuillez contacter le revendeur le plus proche.

### Remarques sur les disques

#### Maniement des disques

Ne touchez pas la face de lecture du disque.

Tenez le disque par les bords de sorte à ne pas laisser de traces de doigts à sa surface.

Ne collez pas de papier ou de ruban adhésif sur le disque.



#### Rangement des disques

Après la lecture, rangez le disque dans son boîtier.

N'exposez pas le disque à la lumière directe du jour ou à des sources de chaleur et ne le laissez pas dans une voiture en stationnement exposée au soleil car des augmentations considérables de températures peuvent se produire.

#### Nettoyage des disques

La présence de traces de doigts et de poussière peuvent provoquer une détérioration de la qualité d'image et du son.

Nettoyez le disque avec un chiffon propre avant de le lire. Essuyez le disque en allant du centre vers la périphérie.

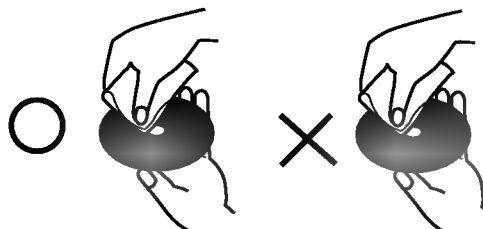

N'utilisez pas de solvants puissants comme l'alcool l'essence, le dissolvant ou les nettoyant disponibles dans le commerce ni d'aérosol anti-statique conçus pour les disques en vinyl.

### A propos des symboles







#### A propos de l'affichage des symboles

"⊗" peut apparaître en cours de fonctionnement sur l'écran de la TV.

Cette icône signifie que la fonction expliquée dans ce manuel de l'utilisateur n'est pas disponible sur ce DVD spécifique.

#### A propos des symboles du disque pour instruction

Un morceau dont le titre est marqué de l'un des symboles suivants est applicable uniquement au disque représenté par le symbole.

-  DVD
-  Les CDs Vidéo avec l'application PBC (contrôle playback).
-  Les CDs Vidéo sans PBC (Contrôle playback)
-  CD Audio
-  Disque MP3
-  Disque WMA
-  Disque JPEG

# Panneau avant et fenêtre d'affichage

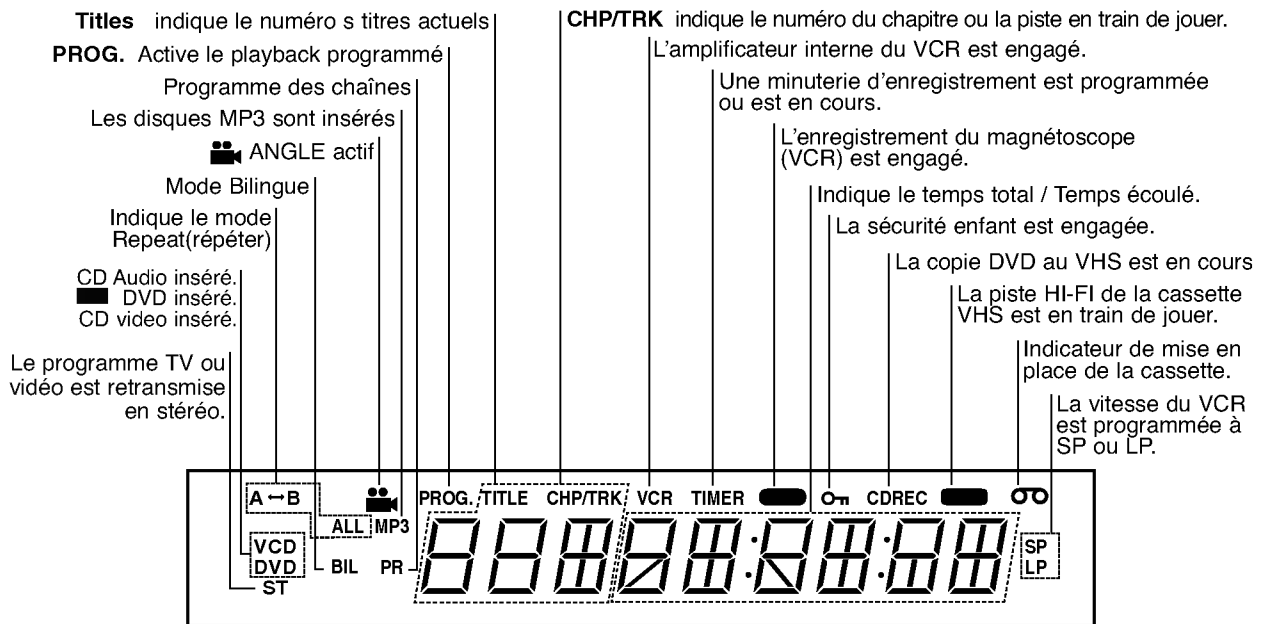
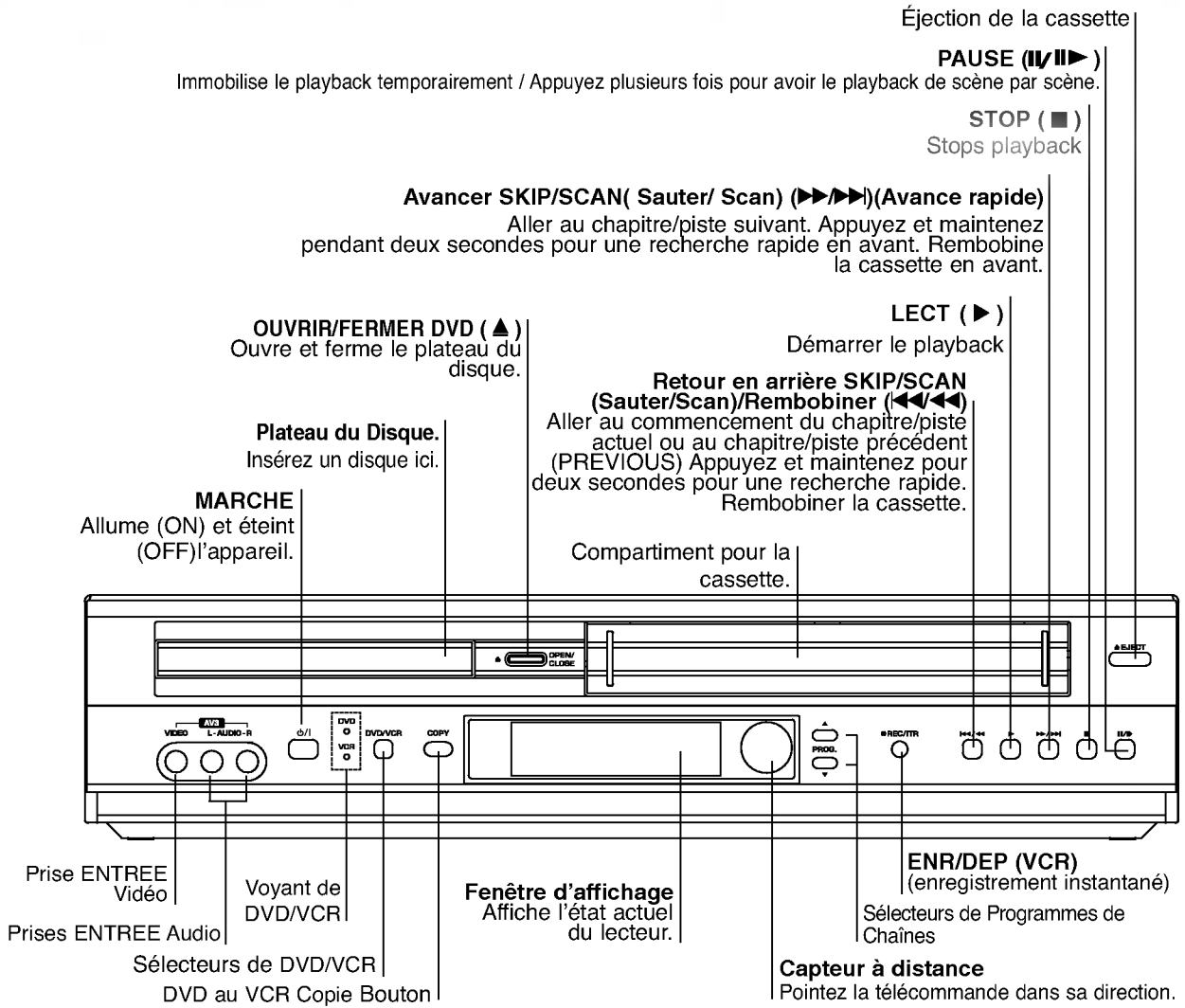

## Télécommande

**Bouton de sélection DVD/VCR**  
Sélectionne le mode de fonctionnement de la télécommande.

**MARCHE**  
Bouton de mise en marche de cet appareil On (marche) ou OFF (arrêt).

**TV/VIDEO**  
Bouton entre l'amplificateur de votre TV et l'amplificateur interne du VCR.

**AFFICHAGE/HORLOGE/COMPT**  
Accès de l'affichage de l'écran. Montre l'heure actuelle ou le compteur.

**◀ ▶ ▲ ▼ (gauche/droite/haut/bas)**  
- Sélectionner un article dans le menu  
- Sélectionner le programme de la chaîne du VCR.

**REGLAGE/I**  
Accès ou enlever la programmation du menu.

**TITRE**  
Affiche le menu titre du disque si disponible.

**PAUSE/IMAGE (II)**  
Immobiliser le playback temporairement/ appuyez plusieurs fois pour le playback de scène par scène.

**STOP (■)**  
Stop playback

**Boutons numériques 0-9**  
Sélectionnez les articles numérotés dans un menu.

**AUDIO**  
Sélectionner une langue audio (DVD) ou Une chaîne audio (CD).

**SOUS TITRE**  
Sélectionne la langue du sous-titre.

**INDEX**  
Marque tout point pendant le playback.

**CHERCHER**  
Affiche le menu INDEX-CHERCHER.

**ANGLE**  
Sélectionne un angle de caméra DVD si disponible.

**VERROUILLAGE**  
Met en marche ON ou arrêt OFF la sécurité enfant.

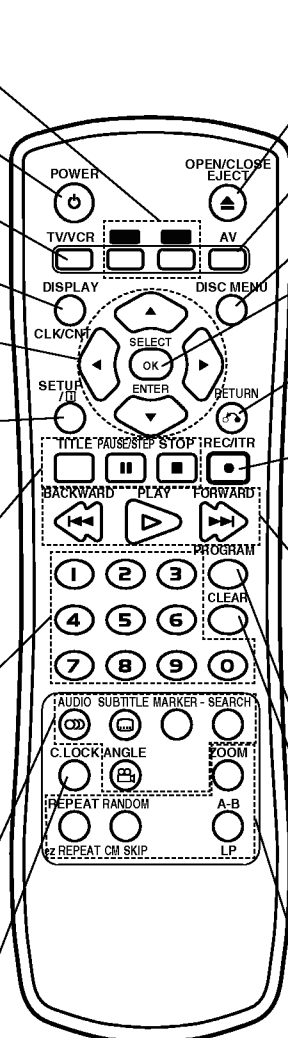

**OPEN/CLOSE EJECT**  
- Ouvrir ou fermer le plateau du disque.  
- Eject cassette.

**AV**  
Sélectionner la source pour enregistrer into tape.

**DVD MENU**  
Accès au menu d'un disque DVD.

**SELECT/ENTRER/OK**  
Prendre connaissance de la sélection du menu.

**RETOUR**  
- Retirer le menu programmer.  
- Afficher le menu d'un CD vidéo avec PBC.

**ENR/DEP**  
Enregistrer les sources dans vos cassettes.

**• Avancer SKIP/SCAN (Sauter/ Scan) (▶▶) Fast - Forward (Avance rapide)**  
- Recherche avant \* / allez au chapitre ou la piste suivante.  
- Faire avancer la cassette en avant.  
\* Appuyez et maintenez le bouton pendant deux secondes.

**• LECT (▶)**  
Démarrer un playback.

**• Retour en arrière SKIP/SCAN (◀◀) Rembobiner**  
- Recherche en arrière \* / aller au commencement du chapitre ou de la piste actuelle ou aller au chapitre ou la piste précédente.  
- Rembobiner la cassette.  
\* Appuyez et maintenez le bouton pendant deux seconde.

**PROGRAM**  
Accès ou retirer le menu du programme.

**EFFACE**  
- Annuler un numéro de la piste sur le menu du programme ou une marque sur le menu INDEX-CHERCHER.  
- Remettre le compteur de cassette à zéro.

**REPETER/SMART REPEAT**  
- Répéter un chapitre, une piste, un titre, tout.  
- SMART REPEAT.

**ALEATOIRE/ZAPPUB**  
- Jouer les pistes dans un ordre aléatoire.  
- ZAPPUB.

**A-B/LP**  
- Répéter une séquence.  
- Sélectionner la vitesse d'enregistrement sur la cassette.

**ZOOM**  
Agrandir l'image video.

### Plage de fonctionnement de la télécommande

Pointez la télécommande en direction du capteur à distance et appuyez sur les touches.

- **Distance:** Environ 7 m du capteur à distance
- **Angle:** Environ 30° dans chaque direction vers le capteur à distance

### Mise en place de la pile de la télécommande



Retirez le couvercle de la pile qui se trouve à l'arrière de la télécommande, puis insérez deux piles R03 (taille AAA) et faites correspondre la polarité polarité en alignant correctement les pôles + et -.



**Caution**  
Ne mélangez pas des piles anciennes et des piles neuves.  
Ne mélangez jamais différents types de piles (standard, alcaline, etc.).

## Panneau arrière

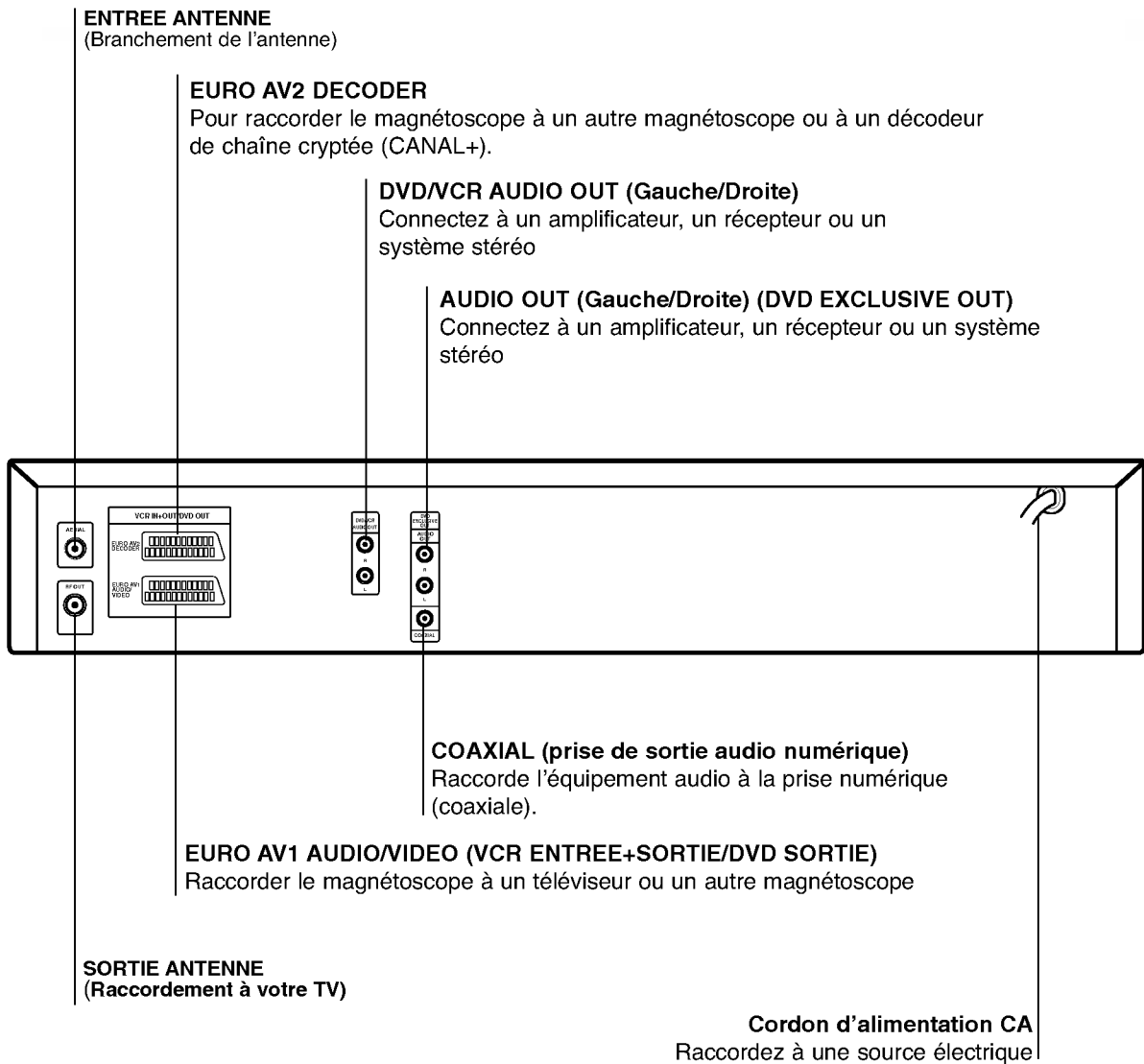

Ne touchez pas aux broches à l'intérieur des prises qui se trouvent sur le panneau arrière. Une décharge électrostatique peut endommager définitivement l'appareil.





## Branchements

### Astuces

- En fonction de votre TV et autres équipements que vous souhaitez raccorder, il y a différentes façons de raccorder le lecteur. Utilisez uniquement une des connexions décrites ci-dessous
- Veuillez consulter le guide de votre TV, magnétoscope ou appareil stéréo ou autre appareil nécessaire pour effectuer les meilleurs connexions.
- Pour une meilleure reproduction du son, connectez les prises AUDIO OUT (AUDIO SORTIE) aux prises audio de votre amplificateur, récepteur ou équipement stéréo ou audio/vidéo. Voir la page 10 'Branchement à un équipement optionnel'

### Attention

- Assurez-vous de bien raccorder directement le lecteur DVD à la TV. Réglez la TV sur le canal vidéo adéquat.
- Ne connectez pas la prise SORTIE AUDIO du lecteur DVD à la prise mono (platine) de votre système audio.

## Branchements a la TV & Décodeur (ou Satellite)

- Faire un des branchements suivants, selon les capacités de votre équipement existant.
- Pour avoir le plaisir de rejouer une cassette vous devez brancher cet appareil à la TV en utilisant une fiche SCART.

### Branchement de Base (AV)

**1** Branchez le **EURO AV1 AUDIO/VIDEO** sur le panneau arrière de cet appareil aux prises d'entrée scart sur la TV en utilisant une fiche SCART.

**2** Quelques radiodiffuseurs de TV transmettent des signaux codés de télévision que vous pouvez seulement voir avec l'achat ou un décodeur de location Vous pouvez brancher de tel décodeur (décodeur) sur cet appareil.

### Branchement de base (RF)

**1** Branchez le câble de l'antenne RF à partir de votre antenne int/ext. à la prise **AERIAL** sur le panneau arrière de l'appareil.

**2** Branchez le câble de l'antenne RF fournie de la prise de **RF OUT** sur le panneau arrière de cet appareil à votre antenne extérieure de télévision.

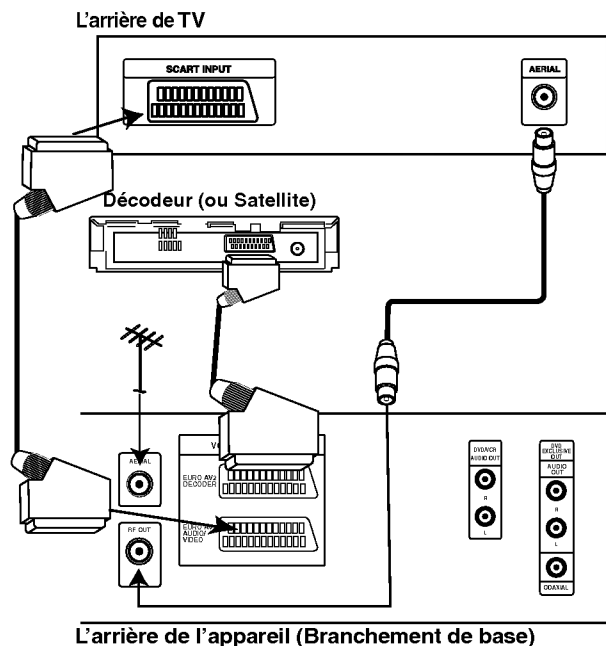

## Branchements

### Branchement à un équipement optionnel

#### Connexion à un amplificateur équipé de deux canaux analogiques stéréo ou Dolby Pro Logic II / Pro Logic

Connectez les prises AUDIO OUT droite et gauche du lecteur DVD. Sur les prises audio gauche et droite de votre amplificateur, récepteur ou appareil stéréo, au moyen des câbles audio.

#### Connexion d'un amplificateur équipé de deux canaux stéréo numériques (MIC) ou d'un récepteur audio/vidéo équipé d'un décodeur multicanal (Dolby Digital™, MPEG 2 ou DTS)

**1** Connectez des prises DIGITAL AUDIO OUT (NUMERIQUE AUDIO) (COAXIAL) du lecteur DVD à la prise correspondante sur l'amplificateur. Utilisez un câble audio numérique (coaxiale).

**2** Il faudra activer la sortie numérique du lecteur. (Voyez le paragraphe "Sortie audio numérique" page 17).

#### Son numérique multicanal

Une connexion multicanal apporte la meilleure qualité de son. Pour cela il vous faut un récepteur audio/vidéo multicanal qui prend en charge un ou plusieurs formats audio pris en charge par votre lecteur DVD (MPEG 2, Dolby Digital et DTS). Vérifiez dans le manuel du récepteur ainsi que sur le logo qui se trouve à l'avant du récepteur.

#### Avertissement:

En raison de l'autorisation de licence DTS, en cas de sélection du flux audio DTS, la sortie numérique sera en sortie numérique DTS.

#### L'arrière de l'appareil

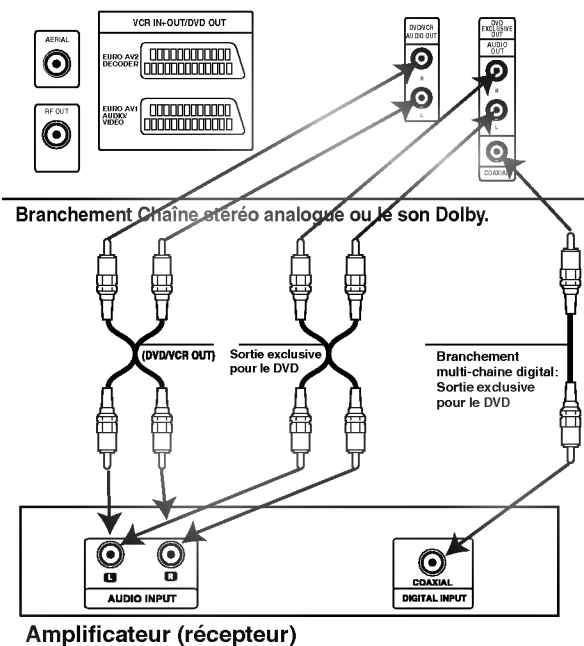

#### Notes

- Si le format de sortie audio numérique ne correspond pas avec les capacités de votre appareil, le récepteur produit un son déformé puissant ou aucun son
- Pour voir le format audio du DVD actuel dans l'affichage à l'écran, appuyez sur AUDIO.

## Avant le fonctionnement - VCR

### Premier réglage

Le texte suivant part du principe que vous avez branché votre magnétoscope pour la première fois. Une fois le câble d'alimentation est dans la prise et de presser la touche "POWER", le magnétoscope fonctionne. Ne pas presser de touche encore! Le téléviseur affiche l'image ci-contre, à gauche.

**ATTENTION** - si ce menu ne s'affiche pas, votre magnétoscope est déjà programmé.

- 1 Sélectionner le nom du pays à l'aide des touches ◀ et ▶.  
"A": AUTRICHE, "B": BELGIQUE, "CH": SUISSE, "D": ALLEMAGNE, "DK": DANEMARK, "E": ESPAGNE, "F": FRANCE, "I": ITALIE, "N": NORVÈGE, "NL": PAYS-BAS, "P": PORTUGAL, "S": SUÈDE, "SF": FINLANDE, "ANDERE": AUTRES.

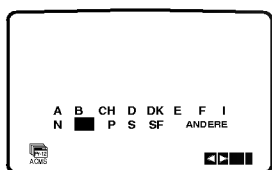

- 2 Appuyez sur la touche "OK" pour lancer la mémorisation automatique des canaux des stations de télévision de votre région

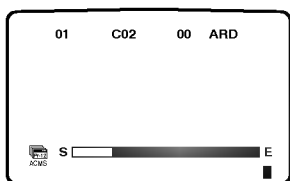

### Positionner l'horloge manuellement

L'horloge de votre magnétoscope commande les paramètres de date et d'heure.

- 1 Appuyez sur i.  
Appuyez sur ◀ ou ▶ pour sélectionner **TIME DATE**.  
Appuyez sur OK.  
Le réglage automatique peut être ajuster par le mode "ARR."  
Presser les touches "▲" or "▼" si vous voulez ajuster l'heure manuellement.  
Appuyez sur OK.

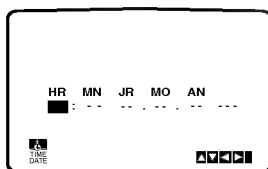
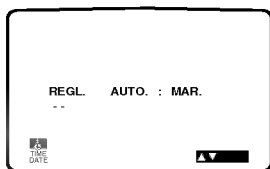

- 2 Utiliser les boutons numérotés sur la télécommande pour modifier les paramètres **HEURES, MINUTES, JOUR, MOIS** et **ANNEE**.

A noter que votre magnétoscope emploie une horloge de 24 heures : par exemple, 1 pm sera affiché 13 : 00.

Le jour de la semaine apparaît automatiquement lorsque vous entrez la date;

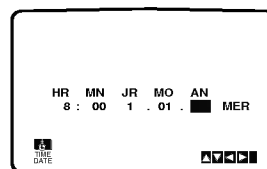

- 3 En cas d'erreur, appuyez sur ◀ ou sur ▶ et entrez les données corrects.

- 4 Appuyez i.

### Pour positionner le système de couleur

- 1 Appuyez sur i.
- 2 Le menu principal apparaît sur l'écran TV.
- 3 Appuyez sur ◀ ou ▶ pour sélectionner le **SYSTEM**.
- 4 Appuyez sur OK.
- 5 Appuyez sur ▲ ou sur ▼ pour sélectionner en fonction du système **COULEUR** utilisé.

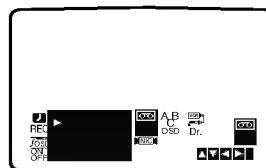

- 6 Appuyez sur i pour faire disparaître le menu de l'écran.

## Avant le fonctionnement - VCR

### Comment utiliser le menu principal

Le magnéscope peut être facilement programmé à l'aide des menus affichés à l'écran.

Ces menus sont commandés par le BOITIER DE TELECOMMANDE.

**1** Mettre en service votre poste TV et votre magnéscope en appuyant sur le bouton **POWER**.

**2** Appuyez sur le bouton **i**.  
Le menu principal apparaît sur l'écran TV.

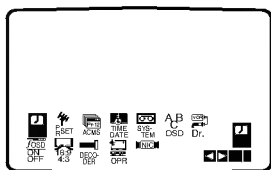

- **REC** - Réglage d'enregistrement de la fonction Temporisation (voir pages 21).
- **PR SET** - Réglage d'accord manuel (voir pages 13).
- **ACMS** - ACMS (Système de mémorisation automatique des chaînes) (voir page 12).
- **TIME DATE** - Réglage de l'horloge et de la date (voir page 11).
- **SYSTEM** - Pour régler le système TV couleur (voir page 11).
- **ABC OSD** - Pour changer la langue affichée.  
Les choix de langues sont les suivants: anglais, allemand, français, italien, espagnol, néerlandais et portugais.
- **Dr.** - Pour remédier à un problème de votre magnéscope (voir page 29).
- **F.OSD ON/OFF** - Pour afficher le mode de fonctionnement de votre magnéscope (voir page 29).
- **16:9-4:3** - Pour sélectionner le format d'image de votre TV (voir page 30).
- **DECODER** - Pour utiliser un décodeur (ou Satellite) TV payante avec votre magnéscope (voir page 30).
- **OPR** - Pour améliorer l'image lue (voir page 19).
- **NIC** - Pour activer ou désactiver le son numérique NICAM (voir page 30).

**3** Appuyez sur **◀** et **▶** pour sélectionner le menu désiré.  
Appuyez sur **OK** et sur **▲** ou **▼** pour valider.

**4** Appuyez sur **i** pour faire disparaître le menu de l'écran.

### Tourner les stations TV automatiquement

Ce magnéscope permet de mémoriser jusqu'à 88 stations de télévision (88 canaux). Celles-ci peuvent être réglées automatiquement ou manuellement.

**1** Appuyez sur **POWER** pour mettre votre magnéscope en service.

**2** Appuyez sur **i**.  
Le menu principal apparaît sur l'écran TV.  
Appuyez sur **◀** ou **▶** pour sélectionner l'**ACMS**.  
Appuyez sur **OK**.

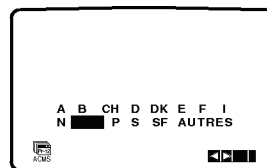
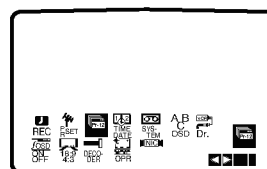

**3** Appuyez sur **◀** ou **▶** pour sélectionner **PAYS**.  
(**A** : Autriche, **B** : Belgique, **CH** : Suisse, **D** : Allemagne, **DK** : Danemark, **E** : Espagne, **F** : France, **I** : Italie, **N** : Norvège, **NL** : Pays-Bas, **P** : Portugal, **S** : Suède, **SF** : Finlande, **AUTRES**)  
Appuyez sur **OK** de nouveau pour lancer le processus d'accord automatique.

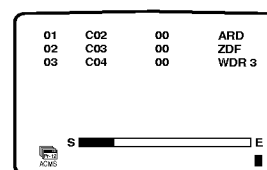

**4** Le **TABLEAU DES STATIONS TV** apparaît une fois l'accord terminé.  
Appuyez sur **i** pour sauvegarder vos réglages.

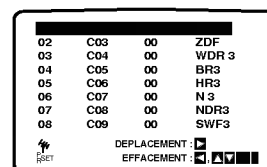

## Avant le fonctionnement - VCR

### Tourner les stations TV manuellement

Dans certaines régions du pays, les signaux d'émission peuvent être trop faibles pour réaliser le processus d'accord automatique de votre magnétoscope pour trouver ou désigner correctement des stations TV.

Vous devez accorder manuellement ces stations d'émission plus faibles pour que votre magnétoscope les enregistre.

- Appuyez sur **i**.  
Le menu principal apparaît sur l'écran TV.  
Appuyez sur **◀** ou **▶** pour sélectionner le **PR SET**.  
Appuyez sur **OK**.

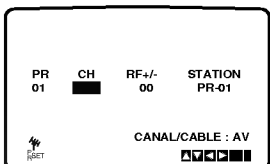
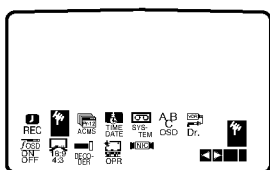

- Appuyez sur **i**.  
Le **TABLEAU DES STATIONS TV** s'affiche.  
A l'aide des touches du curseur **▲** et **▼**, sélectionnez le numéro de chaîne (PR n° 9 par exemple) que vous voulez régler, puis appuyez sur la touche **OK**.

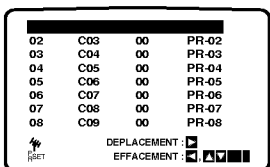

- Appuyez sur **AV** pour sélectionner **C** (stations standards) ou **S** (stations câblées) :  
C02 - C69, S01 - S41.  
Entrez le numéro de la chaîne de la station que vous désirez régler avec les **boutons numérotés** ou pour employer **▲** ou **▼** pour trouver la station demandée.  
Appuyez sur **OK** et système couleur de la chaîne en appuyant sur **▲** ou sur **▼**.  
Appuyez sur **OK**.

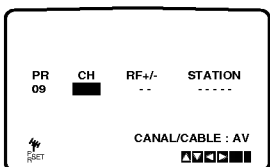

- Appuyez sur **▶** pour sélectionner **RF+/-**.  
Appuyez sur **▲** ou **▼** pour régler.

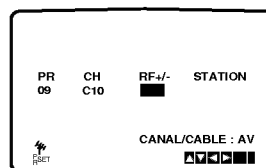

- Appuyez sur **▶** pour sélectionner **STATION** de manière à pouvoir désigner votre station TV.  
Appuyez sur **OK**.  
La liste des noms de station TV apparaît.

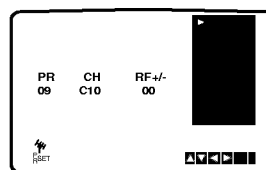

- Appuyez sur **▲** ou **▼** pour sélectionner un nom de station dans la liste.  
Appuyez sur **OK** pour le valider.  
Si le nom de votre station ne se trouve pas sur la liste, ne pas appuyer sur **OK**, et passez à l'étape 7.

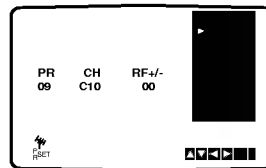

- Vous pouvez changer manuellement un nom de station TV plutôt que d'utiliser les noms "standards".  
Appuyez sur **▶**.  
Appuyez sur **▲** ou **▼** pour sélectionner les lettres et les numéros pour le nouveau nom de station.  
Appuyez sur **◀** ou **▶** pour vous déplacer sur les caractères.  
Appuyez sur **OK**.

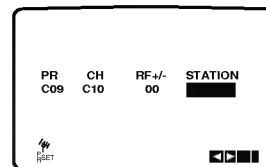

- Appuyez sur **i**, confirmez l'apparition de la station.  
Appuyez de nouveau sur **i**.  
Votre nouvelle station TV est maintenant accordée dans votre magnétoscope.  
Si vous désirez accorder manuellement d'autres stations, recommencer les étapes **1** à **8**.

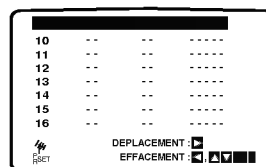

## Avant le fonctionnement - VCR

### Changer les autres stations

Après avoir accordé les stations TV dans votre magnétoscope, vous pouvez souhaiter changer l'ordre de leur mémorisation sans devoir les accorder de nouveau! Les instructions de cette page vous montreront la manière simple de déplacer les stations dans l'ordre désiré.

- Appuyez sur **i**.  
Le menu principal apparaît sur l'écran TV.  
Appuyez sur **◀** ou **▶** pour sélectionner le **PR SET**.  
Appuyez sur **OK**.

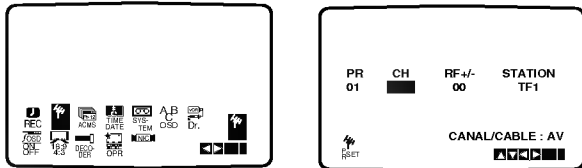

- Appuyez sur **i**.  
Appuyez sur **▲** ou **▼** pour sélectionner le numéro de programme que vous désirez déplacer (par exemple, PR 03).  
Appuyez sur **▶**.

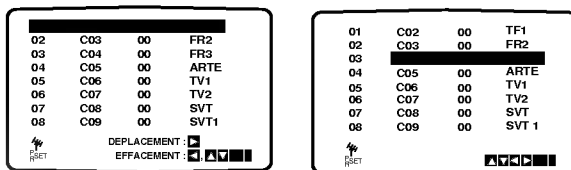

- Appuyez sur **▲** ou **▼** pour sélectionner le numéro de programme que vous désirez déplacer (par exemple, PR 05).

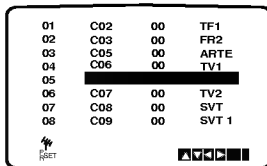

- Appuyez sur **OK**.  
Le programme sélectionné sera déplacé au nouveau numéro de programme.  
Si vous désirez déplacer d'autres stations TV, recommencer les étapes 1 à 4.  
Appuyez sur **i**.

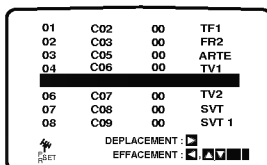

### Annuler les stations TV

Après avoir accordé les stations TV dans votre magnétoscope, vous pouvez souhaiter supprimer une station. Les instructions de cette page vous montreront la manière simple de supprimer les stations TV indésirables.

- Appuyez sur **i**.  
Le menu principal apparaît sur l'écran TV.  
Appuyez sur **◀** ou **▶** pour sélectionner le **PR SET**.  
Appuyez sur **OK**.

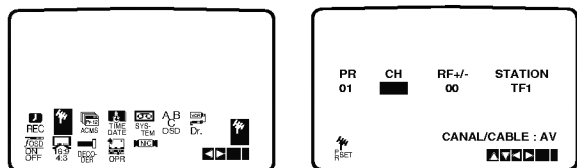

- Appuyez sur **i**.  
Appuyez sur **▲** ou **▼** pour sélectionner le numéro de programme que vous désirez supprimer (par exemple, PR03).

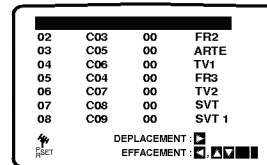

- Appuyez sur **◀**.  
Quelques instants après, la station sélectionnée est supprimée.

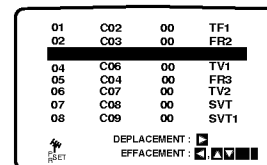

- Appuyez sur **i**.  
Si vous désirez supprimer d'autres stations TV, recommencer les étapes 1 à 3.

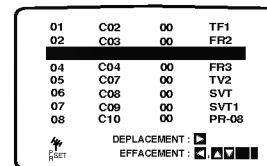

#### Comment sélectionner des stations TV mémorisées :

Les stations TV mémorisées peuvent être recherchées de deux manières :

Appuyez sur **PROG. ▲** ou sur **▼** pour sélectionner des stations différentes qui ne sont pas accordées dans votre magnétoscope.

Vous pouvez également sélectionner directement des stations à l'aide des boutons numérotés sur la télécommande.

## Avant le fonctionnement - DVD

### Explication générale

Ce manuel donne les instructions de base pour ce lecteur DVD. Certains DVD requièrent une fonction spécifique ou ne permettent qu'un fonctionnement limité au cours de la lecture. Dans ce cas, le symbole  apparaît sur l'écran de la TV, indiquant que la fonction n'est pas autorisée par le lecteur DVD ou qu'elle n'est pas disponible sur le disque.









### Affichage sur l'écran

Il est possible d'afficher l'état de lecture général sur l'écran de TV. Certains éléments sont susceptibles d'être modifiés sur le menu.

### Affichage des fonctions à l'écran







- 1** Appuyez sur DISPLAY ( AFFICHAGE) en cours de lecture
- 2** Appuyez sur ▲ ou ▼ 4 pour sélectionner un élément  
L'élément sélectionné se met en surbrillance.
- 3** Appuyez sur ◀ ou ▶ pour modifier le réglage d'un élément.  
Vous pouvez également utiliser Les touches numériques pour régler des numéros (par exp. Numéro de titre). Pour certaines fonctions, appuyez sur SELECT/ENTER pour effectuer le réglage.





### Icône de champ de feed-back temporaire

-  Répéter le titre
-  Répéter le chapitre
-  Répète la piste (CDS Video non-PBC seulement)
-  Répète toutes les pistes (CDS Video non-PBC seulement)
-  Répéter A-B
-  Répéter OFF (arrêt)
-  Reprendre la lecture à partir de ce point
-  Action interdite ou non valide.

### Remarques

- Tous les affichages à l'écran ci-dessus n'apparaissent pas sur certains disques.
- Si vous n'appuyez sur aucune touche pendant 10 secondes, l'affichage à l'écran disparaît.

Eléments	Fonction (Appuyez sur ▲▼ pour sélectionner l'élément souhaité)	Méthode de sélection
Numéro de titre	 1 / 3 <b>Affiche le numéro de titre actuel et le nombre total de titres et saute au numéro désiré</b>	◀ / ▶, ou Numérique, SELECT/ENTER
Numéro de chapitre	 1 / 12 <b>Affiche le numéro du chapitre actuel et le nombre total de chapitres et saute au numéro de chapitre désiré</b>	◀ / ▶, ou Numérique, SELECT/ENTER
Recherche de l'heure	 0:20:09 <b>Affiche le temps de lecture écoulé et Recherche le point directement au moyen du temps écoulé.</b>	Numérique, SELECT/ENTER
Langue audio Et audio numérique Mode de sortie	 1 ENG □□D 5.1 CH <b>Affiche la langue de plage son audio actuelle la méthode d'encodage et le numéro de canal et modifie les réglages.</b>	◀ / ▶, ou AUDIO
Langue du sous-titrage	 <b>Affiche la langue du sous-titrage actuel et le nombre d'angles total et modifie les réglages.</b>	◀ / ▶, ou SUBTITLE
Angle	 <b>Affiche le numéro d'angle actuel et modifie le numéro d'angle.</b>	◀ / ▶, ou ANGLE
Son	 NORM. <b>Affiche le mode son actuel</b> Et change le réglage.	◀ / ▶

Eléments	Fonction (Appuyez sur ▲▼ pour sélectionner l'élément souhaité)	Méthode de sélection
Numéro de la piste	 1 / 4 <b>Montre la piste actuelle, le nombre total de pistes et sur le Mode PBC et saute jusqu'au numéro de la piste désirée.</b>	◀ / ▶, ou Numérique, SELECT/ENTER
Heure	 0:20:09 <b>Montre le temps écoulé (Affichage seulement)</b>	-
Chaîne du son	 STER. <b>Montre la station audio et change la station audio.</b>	◀ / ▶, ou AUDIO
Son	 NORM. <b>Montre le mode du son actuel et change le positionnement.</b>	◀ / ▶

## Avant le fonctionnement (Suite) - DVD

### Programmations initiales

Vous pouvez régler vos préférences personnelles sur le lecteur.

### Programmations initiales, fonctionnement général

- 1 Appuyez sur SETUP**  
Le menu de configuration apparaît.

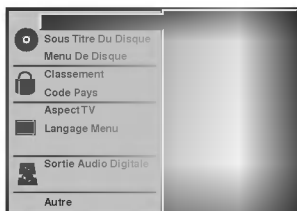

- 2 Appuyez sur ▲▼ pour sélectionner l'élément souhaité.**  
L'écran affiche le réglage actuel de l'élément sélectionné ainsi que les autres possibilités de réglage(s).
- 3 Tandis que l'élément souhaité est sélectionné, appuyez sur ►, puis sur ▲▼ pour sélectionner l'élément souhaité.**
- 4 Appuyez sur SELECT/ENTER pour confirmer votre choix.**  
Certains éléments nécessitent des étapes supplémentaires.
- 5 Appuyez sur SETUP, RETURN ou PLAY pour quitter le menu de configuration.**

### Langues

#### Langue du disque

Sélectionnez une langue pour le menu disque audio et sous-titrage.

**Original** : sélection du réglage sur la langue d'origine du disque.

**Autre** : Pour sélectionner une langue différente, appuyez sur les touches numériques pour entrer le nombre à quatre chiffres correspondant au code langue listé à la page 34. Si vous entrez un mauvais code langue, appuyez sur CLEAR.

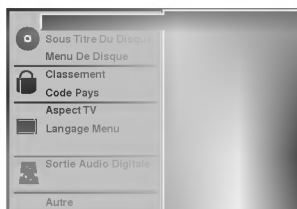

#### Langue du menu

Sélectionnez une langue pour le menu de configuration. C'est le menu que vous voyez lorsque vous appuyez sur SETUP.



#### Image

##### Aspect TV

**4/3<sup>e</sup>**: sélectionnez ce mode si une TV standard 4:3 est raccordée

Affiche des images théâtrales avec des barres qui masquent au-dessus et en dessous de l'image.

**Plein Écran**: Sélectionnez-le quand un téléviseur conventionnel est branché. La matériel vidéo formaté en style Pan & Scan est lu dans ce style (Les côtés de l'image sont coupés).

**16/9<sup>e</sup> (large)**: Sélectionnez ce mode si une TV 16:9 est raccordée.





## Avant le fonctionnement (Suite) - DVD

### Son

#### Sortie audio numérique

Chaque disque DVD peut-être doté de différentes options de sortie audio. Réglez la sortie audio numérique du lecteur en fonction du type de système audio que vous utilisez.

#### DOLBY DIGITAL/PCM DOLBY NUMERIQUE/MIC):

Sélectionnez le mode "DOLBY DIGITAL/PCM" si vous avez raccordé le lecteur la prise numérique SORTIE NUMERIQUES du lecteur DVD à un décodeur numérique Dolby (ou à un amplificateur ou autre équipement muni d'un décodeur Dolby)

**Stream/PCM (flot audio/MIC):** Sélectionnez le mode "Stream/PCM" si vous avez raccordé la prise SORTIE NUMERIQUES du lecteur DVD à un amplificateur ou à un autre équipement muni d'un décodeur DTS, d'un décodeur Dolby numérique ou d'un décodeur MPEG.

**MIC:** Sélectionnez ce mode en cas de connexion à un amplificateur stéréo numérique à deux canaux. Le lecteur DVD sort les sons en format PCM 2 quand vous lisez un disque vidéo enregistré sur un système Dolby numérique, MPEG1 ou MPEG2

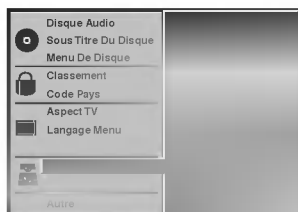

#### Fréquence échantillon

Pour modifier le réglage de l'échantillon de fréquence, sélectionnez d'abord la sortie audio numérique souhaitée comme indiqué ci-dessus.

Si le récepteur ou l'amplificateur de SONT PAS en mesure de traiter les signaux 96KHz, sélectionnez 48KHz. Une fois ce choix effectué, l'appareil va automatiquement convertir tous les signaux 96Kz en signaux 48KHz pour permettre à votre système de les décoder. Si le récepteur ou l'amplificateur peuvent recevoir des signaux 96KHz, sélectionnez 96KHz. Une fois ce choix effectué, l'appareil va automatiquement passer chaque type de signal sans autre procédure.

### Autres

On peut changer les réglages de DRC, Vocal, PBC et Lecture automatique.

- Appuyez sur ▲/▼ pour sélectionner l'élément souhaité, puis appuyez sur SELECT/ENTER. Le réglage de l'élément sélectionné passe de ON (marche) sur OFF (arrêt)



#### Commande de plage dynamique (DRC)

Il est possible, en format DVD d'entendre la plage son d'un programme dans la présentation la plus précise et la plus réaliste possibles grâce à la technologie audio numérique.

Toutefois, vous pouvez souhaiter compresser la plage dynamique de la sortie audio (la différence entre les sons les plus forts et les plus faibles). Alors, vous êtes en mesure d'écouter un film à un volume plus faible sans perdre la clarté du son. Pour obtenir cet effet, réglez la DRC sur ON (marche).

#### Vocal

Mettez uniquement en mode vocal si un DVD de karaoké multicanal est en lecture. Les canaux de karaoké du disque sont alors mélangés à un son stéréo normal.

#### PBC

Programmez la playback(PBC) sur On (marche) ou Off(arrêt).

**Marche:** Les CD Vidéo avec PBC sont joués selon le PBC.  
**Arrêt:** Les CD Vidéo CDs avec PBC sont joués selon les CD Audio

#### Auto Play (Lecture automatique)

Vous pouvez régler le lecteur DVD pour que le disque DVD commence immédiatement la lecture dès que le DVD est introduit. Si la fonction Lecture automatique est réglée sur On, ce lecteur DVD recherchera un titre dont le temps de lecture est le plus long et puis ce titre sera lu automatiquement.

**Marche:** Fonction lecture automatique est activée.

**Arrêt:** Fonction lecture automatique n'est pas activée.



#### Remarque

La fonction Lecture automatique pourrait ne pas fonctionner avec certains DVD.

## Avant le fonctionnement (Suite)- DVD

### Contrôle des parents

#### Classification

Les films sur DVD sont susceptibles de contenir des scènes qui ne conviennent pas aux enfants. Par conséquent, il se peut que les disques contiennent des informations relatives au contrôle parental qui s'appliquent à l'intégralité du disque ou à certaines scènes. Les scènes sont notées de 1 à 8 et dans certains disques il est possible de sélectionner des scènes plus convenables. La classification dépend des pays. La fonction de contrôle parental vous permet d'empêcher à vos enfants de lire des disques ou de lire des disques avec des scènes de remplacement.



**1** Sélectionnez la classification "Classement" au moyen des touches ▲▼ du menu de configuration (Setup)

**2** Tout en sélectionnant la classification "Classement" appuyez sur ►.

**3** Si vous n'avez pas encore entré de mot de passe; Entrez un mot de passe à quatre chiffres au moyen des touches numériques pour créer un mot de passe personnel à quatre chiffres puis, appuyez sur SELECT/ENTER. Entrez à nouveau le mot de passe à quatre chiffres et appuyez sur SELECT/ENTER pour vérifier.

**Si vous avez déjà entré un mot de passe;**

Entrez le mot de passe à quatre chiffres au moyen des touches numériques pour confirmer le mot de passe personnel à quatre chiffres de sécurité, puis appuyez sur SELECT/ENTER.

Si vous avez commis une erreur avant d'appuyer sur SELECT/ENTER, appuyez sur CLEAR et entrez à nouveau le mot de passe de sécurité à quatre chiffres.

**4** Sélectionnez une classification de 1 à 8 au moyen des touches ▲▼ Un(1) représente les restrictions de lecture minimales. Huit (8) représente les restrictions optimales de lecture.

**Déverrouillage:** si vous sélectionnez Unlock (Déverrouillage), le contrôle parental n'est pas actif. Ce disque sera lu dans son intégralité.

**Classification de 1 à 8:** certains disques contiennent des scènes qui ne conviennent pas aux enfants. Si vous réglez une classification du lecteur, toutes les scènes du disque d'un même score ou inférieur seront diffusées. Les scènes classifiées à un score plus élevé ne seront pas lues à moins qu'il y ait une scène de remplacement sur le disque. La scène de remplacement doit avoir le même score ou un score inférieur que le score le plus faible. La lecture s'arrête s'il n'y a aucune scène de remplacement. Vous devez entrer le mot de passe à quatre chiffres ou modifier le niveau de classification pour pouvoir lire le disque.

**5** Appuyez sur SELECT/ENTER pour confirmer la sélection de la classification puis, appuyez sur SETUP pour quitter le menu.

#### Code pays

Entrez le code d'un pays dont les normes sont habituées à classer un disque vidéo en vous reportant à la liste (Voyez le paragraphe "Liste des codes pour pays", page 35.).



**1** Sélectionnez le Code Pays au moyen des touches ▲▼ du menu de configuration (Setup)

**2** Tout en sélectionnant le Code Pays, appuyez sur ►.

**3** Suivez l'étape 3 de la Classement sur la gauche.

**4** Sélectionnez le premier caractère au moyen des touches ▲▼.

**5** Déplacez le curseur au moyen des touches ◀▶ et sélectionnez le deuxième caractère au moyen des touches ▲▼.

**6** Appuyez sur SELECT/ENTER pour confirmer la sélection du code pays, puis appuyez sur SETUP pour quitter le menu

#### Remarque

Il est nécessaire de confirmer le mot de passe à quatre chiffres lorsque que le code est modifié (voir le paragraphe "Modification du code à quatre chiffres" ci dessous) Modification du code à quatre chiffres

#### Modification du code à quatre chiffres

- 1 Suivez les étapes 1-2 comme à gauche (classification).
- 2 Entrez l'ancien code, puis, appuyez sur SELECT/ENTER.
- 3 Sélectionnez la modification au moyen des touches ▲▼, puis appuyez sur SELECT/ENTER.
- 4 Entrez le nouveau code à 4 chiffres, puis appuyez sur SELECT/ENTER.
- 5 Entrez exactement le même code une seconde fois et vérifiez en appuyant sur SELECT/ENTER.
- 6 Appuyez sur SETUP pour quitter le menu.

#### En cas d'oubli du code à 4 chiffres

Si vous oubliez votre mot de passe, suivez la procédure suivante pour effacer le mot de passe :

- 1 Appuyez sur SETUP pour afficher le menu de configuration (Setup)
- 2 Entrez le nombre à chiffres "210499" au moyen des touches numériques. Le mot de passe à 4 chiffres est effacé.
- 3 Entrez un nouveau code comme cela est décrit à gauche (Classification).

## Fonctionnement avec la cassette

### Jouer une cassette

Une fois votre magnétoscope branché, il vous suffira de charger et d'éjecter les cassettes vidéo. Votre appareil peut également lire des enregistrements sur cassettes NTSC (sur TV PAL).

#### Avoir une meilleure image

Quand une cassette est introduite et que vous commencez sa lecture, la fonction d'alignement automatique vous donne automatiquement la meilleure image possible. Si la qualité de l'enregistrement n'est pas bonne, appuyez plusieurs fois sur les touches ▲ ou ▼ de la télécommande pour régler manuellement l'alignement jusqu'à ce que vous ayez éliminé toutes les distorsions. Appuyez sur la touche 0 de la télécommande pour retourner automatiquement au réglage original.

**1** Vérifiez que votre magnétoscope est correctement raccordé, comme décrit plus haut dans ce manuel. Mettre en marche votre TV et sélectionner le mode AV de lecture vidéo.

Appuyez sur **POWER** pour mettre votre magnétoscope en service.

Introduire la cassette vidéo dans l'appareil.

Le côté fenêtre de la cassette doit se trouver vers le haut et la flèche à l'opposé de vous.

**2** Appuyez sur **PLAY** pour commencer la lecture de la cassette.

Si vous chargez une cassette vidéo dont la languette de protection d'enregistrement est retirée, la lecture s'effectue automatiquement.

#### SUIVI DE PISTE AUTOMATIQUE

Votre magnétoscope réglera automatiquement le suivi de piste pour fournir une qualité d'image optimale.

**3** Appuyez sur **PAUSE/STEP** pour faire un arrêt sur image.

Appuyez plusieurs fois sur **PAUSE/STEP** pour faire avancer la bande image par image.

Si vous maintenez appuyer **FORWARD**

l'image ralentira à peu près de 1/19 du temps du playback normal.

La qualité de l'arrêt sur image peut être légèrement améliorée en appuyant sur ▲ ou sur ▼. Les bandes peuvent être arrêtées pendant 5 minutes.

**4** Appuyez sur **PLAY** pour continuer la lecture de la bande.

**Recherche d'image** : Pendant la lecture, une pression sur **FORWARD** ou sur **BACKWARD** vous permettra de faire défiler rapidement la bande (7 fois plus vite que la lecture) pour vous repérez sur la bande.

**Recherche logique** : Pendant l'avance ou le rembobinage rapide, le maintien appuyé de la touche **FORWARD** ou **BACKWARD** permettra de lire l'image 7 fois plus vite que la normale.

### 5 Playback motion au ralenti Navette :

Pendant le playback ou si. L'application Image fixe est appuyée ◀ ou ▶.

Vous pouvez atteindre les vitesses de playback suivantes (-7xplay, -3xplay, -jouer, fixe, 1/19 lent, jouer, 2xplay, 7xplay).

Pour arrêter la motion au ralenti et la navette appuyez sur le bouton désiré.

Pendant la motion au ralenti et la navette, la barre du son peut apparaître sur l'image selon les statuts de la cassette.

Si des distorsions apparaissent sur l'image les réduire avec ▲ ou ▼.

**6** Appuyez sur **STOP** pour terminer la lecture. Appuyez sur **EJECT**.

Si la fin de la bande est atteinte, votre magnétoscope arrêtera la lecture automatiquement, rembobinera, arrêtera et éjectera la cassette.

### Sauter CM (Message Commercial) :

Cette fonction vous permet, pendant la lecture d'une bande, de sauter une coupure commerciale en quelques secondes, puis de reprendre la lecture normale.

Pendant la lecture de la bande, appuyez sur **CM SKIP** sur la télécommande pour sauter le message commercial (ou un autre élément de programme). Appuyez plusieurs fois sur **CM SKIP** pour sauter l'élément :

1 Pression	30 s
2 Pressions	60 s
3 Pressions	90 s
4 Pressions	120 s
5 Pressions	150 s
6 Pressions	180 s

### OPR (Optimum Picture Response) :

Cette fonction améliore automatiquement la qualité de lecture d'image en réglant votre magnétoscope à l'état de la bande.

**1** Appuyez sur i.

**2** Appuyez sur ◀ ou sur ▶ pour sélectionner la fonction OPR.

**3** Appuyez sur OK.

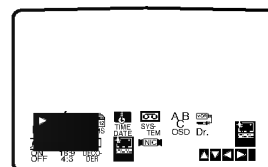

**4** Appuyez plusieurs fois sur ▲ ou sur ▼ pour sélectionner : **ARR.**, **SOFT** ou **SHARP**.

A noter que vous ne pouvez sélectionner OPR que pendant la lecture d'une cassette.

**5** Appuyez sur i pour faire disparaître le menu de l'écran.

## Fonctionnement avec la cassette

### Instant Timer Recording (ITR)

Votre magnétoSCOPE vous permet de réaliser des enregistrements selon plusieurs méthodes : La fonction d'Enregistrement Rapide Présélectionnée (DEP) autorise le lancement de l'enregistrement automatique pendant une période de temps définie ou jusqu'à la fin de la cassette vidéo.

Votre magnétoSCOPE incorpore la fonction Longue Durée (LP) qui vous permet d'enregistrer pendant deux fois plus de temps sur une cassette vidéo. Par exemple, un appareil E-180 enregistrera jusqu'à 180 minutes avec la fonction Lecture Standard (SP) ; en utilisant la fonction LP, cet enregistrement durera 360 minutes. A noter qu'il y aura une légère perte de la qualité de l'image et du son, dans ce dernier cas.

- 1** Vérifiez que votre magnétoSCOPE est correctement raccordé, comme décrit plus haut dans ce manuel. Appuyez sur **POWER** pour mettre votre magnétoSCOPE en service.
- 2** Introduire une cassette vidéo avec sa languette de protection dans l'appareil. Le côté fenêtre de la cassette doit se trouver vers le haut et la flèche à l'opposé de vous.
- 3** Appuyez sur **▲** ou **▼** pour sélectionner le numéro de programme que vous désirez enregistrer. Vous pouvez également sélectionner directement le numéro de programme à l'aide des boutons numérotés sur la télécommande.
- 4** Si vous désirez enregistrer directement à partir d'une prise SCART ou RCA, appuyez plusieurs fois sur **AV** jusqu'à ce que la prise choisie soit affichée.  
**AV 1** Enregistrement Son et Image en utilisant la prise SCART inférieure à l'arrière du magnétoSCOPE.  
**AV 2** Enregistrement Son et Image en utilisant la prise SCART supérieure à l'arrière du magnétoSCOPE.  
**AV 3** Enregistrement à partir d'ENTREE VIDEO et ENTREE AUDIO (Gauche & Droite) en utilisant les prises sur la façade du magnétoSCOPE.

**5** Appuyez sur **LP** selon que vous désirez enregistrer en Longue Durée ou en Lecture Standard.

La fonction **SP** produira une amélioration de la qualité de l'image et du son, mais la fonction **LP** doublera le temps d'enregistrement. **SP** ou **LP** s'affichera sur votre magnétoSCOPE pour vous rappeler la sélection.

**6** Appuyez sur **REC/ITR** pour commencer l'enregistrement.

L'indication **RECORD** apparaît sur l'écran TV. Appuyez plusieurs fois sur **REC/ITR** Chaque pression successive augmentera le temps d'enregistrement de 30 minutes jusqu'à atteindre un maximum de 9 heures.

**7** Appuyez sur **PAUSE/STEP** pour éviter d'enregistrer des scènes non désirées.

Appuyez sur **PAUSE/STEP** pour continuer l'enregistrement.

Les cassettes peuvent être arrêtées pendant 5 minutes ; **RECP** s'affiche lorsqu'une cassette est dans cet état. Au bout de 5 minutes, l'enregistrement s'arrête pour éviter d'endommager l'appareil et la cassette.

**8** Appuyez sur la touche **STOP** deux fois dans les 5 secondes pour achever l'enregistrement.

Appuyez sur **EJECT**. **EJECT** apparaît sur l'écran TV.

### **N** Remarques

- Si vous ne désirez pas enregistrer sur une cassette vidéo (ce qui arrive fréquemment par accident!), retirer la languette de protection sur le bord arrière de celle-ci.
- Il est possible d'enregistrer sur une cassette vidéo avec la languette de protection retirée, en couvrant le trou avec un ruban adhésif.
- N'oubliez pas que vous pouvez enregistrer une chaîne pendant que vous regardez une autre en mettant en marche votre enregistrement instantané et en appuyant sur **TV/VCR** pour faire apparaître le témoin **TV** dans la fenêtre d'affichage ; sélectionnez ensuite un canal différent sur votre téléviseur.

## Fonctionnement avec la cassette

### Minuterie de l'Enregistrement en utilisant l'affichage d'écran

Vous avez la possibilité de sélectionner jusqu'à sept événements sur un mois à partir de la date actuelle.

#### Remarque

REMARQUE : Avant de régler la temporisation, vérifiez que vous avez sélectionné correctement l'horloge du magnétoscope et que vous connaissez les stations TV accordées sur l'appareil.

- 1 Introduire une cassette vidéo avec sa languette de protection dans l'appareil.  
Le côté fenêtre de la cassette doit se trouver vers le haut et la flèche à l'opposé de vous.
- 2 Appuyez sur **i**.  
Appuyez sur **◀** ou sur **▶** pour sélectionner REC.  
Appuyez sur OK.
- 3 Appuyez sur OK pour commencer le réglage des événements d'enregistrements programmés.  
Appuyez sur les boutons numérotés pour entrer la station que vous désirez enregistrer.

PR	DATE	HEURE	
FR3	16	19:00-20:00	SP
..	..	.....	SP
..	..	.....	SP
..	..	.....	SP
..	..	.....	SP
..	..	.....	SP
..	..	.....	SP
..	..	.....	SP

- 4 Pour sélectionner les stations 1 à 9, appuyez d'abord sur 0, puis sur le numéro de la chaîne ; par exemple, Stations 3-03. Vous pouvez également sélectionner des Chaînes en appuyant sur **▲** ou sur **▼**. Après la sélection, appuyez sur **▶**.  
Si vous voulez enregistrer à partir de l'une des prises Péritel ou à partir des prises AUDIO/VIDEO, appuyez plusieurs fois sur la touche AV jusqu'à afficher la bonne source.

PR	DATE	HEURE	
FR3	16	19:00-20:00	SP
..	..	.....	SP
..	..	.....	SP
..	..	.....	SP
..	..	.....	SP
..	..	.....	SP
..	..	.....	SP
..	..	.....	SP

- 5 Appuyez sur les boutons numérotés pour entrer la date du programme.  
Si vous appuyez sur OK avant d'entrer la date, vous pouvez sélectionner l'une des fonctions d'enregistrement automatisées suivantes. Appuyez sur **◀** ou sur **▶** pour sélectionner, puis sur OK pour confirmer.  
**Quotidiennement** Pour enregistrer tous les jours (excepté le samedi et le dimanche) à la même heure.  
**DI ~ SA** Pour enregistrer à la même heure tous les jours.

PR	DATE	HEURE	
FR3	16	19:00-20:00	SP
..	..	.....	SP
..	..	.....	SP
..	..	.....	SP
..	..	.....	SP
..	..	.....	SP
..	..	.....	SP
..	..	.....	SP
DI	LU	MA	ME
JE	VE	SA	

- 6 Appuyez sur les boutons numérotés pour entrer les heures de début et de fin d'enregistrement du programme que vous désirez enregistrer. A noter que votre magnétoscope emploie une horloge de 24 heures : par exemple, 1 pm sera affiché 13 : 00. Vous pouvez également sélectionner les heures de début et de fin en appuyant sur **▲** ou sur **▼**.

PR	DATE	HEURE	
FR3	16	19:00-20:00	SP
..	..	.....	SP
..	..	.....	SP
..	..	.....	SP
..	..	.....	SP
..	..	.....	SP
..	..	.....	SP
..	..	.....	SP

- 7 Activer ou désactiver le VPS/PDC avec les touches **▲** ou **▼**.  
Appuyez sur **▶** pour sélectionner la vitesse d'enregistrement.  
Appuyez sur **▲** ou **▼** pour sélectionner la vitesse de la cassette (SP, IP, ou LP).  
Le mode IP détermine combien il reste de bande et commute la vitesse du SP au LP, si nécessaire, pour terminer l'enregistrement du programme. Le mode IP n'est pas sélectionné lorsque VPS/PDC est en marche.

PR	DATE	HEURE	
FR3	16	19:00-20:00	SP
..	..	.....	SP
..	..	.....	SP
..	..	.....	SP
..	..	.....	SP
..	..	.....	SP
..	..	.....	SP
..	..	.....	SP

- 8 Vérifier que les détails d'événements du temporisateur sont corrects.  
Appuyez sur **i** pour faire disparaître le menu de l'écran.  
Si **TEST SVP** apparaît, vous avez entré des informations incorrectes. Les rentrer correctement.  
Appuyez sur **POWER** pour commuter votre magnétoscope en mode Veille.  
TIMER apparaîtra sur l'affichage du magnétoscope vidéo dans l'attente de réaliser l'enregistrement. Pour regarder un DVD pendant le mode attente de l'enregistrement programmé, appuyez sur **POWER** et sur DVD/VCR pour passer au mode DVD.

#### Remarques

- Si vous désirez ultérieurement supprimer ou changer des paramètres dans la mémoire d'événements de temporisation, vous pouvez procéder sans entrer de nouveau les informations correspondantes. Affichez simplement l'écran des événements de temporisation. Appuyez sur **▲** ou sur **▼** pour sélectionner l'événement que vous désirez supprimer ou changer. Appuyez sur **◀** pour supprimer l'événement, ou ...  
Appuyez sur OK pour changer ; appuyez ensuite sur **◀** ou sur **▶** pour sélectionner Station, Date, heures de Début et de Fin d'Emission, et LP. Appuyez sur **▲** ou sur **▼** pour entrer les informations correctes.

#### En cas de chevauchement des événements d'enregistrement de temporisation ...

Vérifiez que les heures présélectionnées des événements d'enregistrement de temporisation ne se chevauchent pas. Dans le cas contraire, le premier programme sera prioritaire.

#### Exemple:

Le programme 1 est programmé pour commencer à 10 h 30 et se terminer à 11 h 30.

Le programme 2 est programmé pour commencer à 11 h 00 et se terminer à 12 h 00.

(Dans ce cas, le programme 1 sera enregistré dans sa totalité, mais seules les 30 dernières minutes du Programme 2 le seront).

### Système de programmation vidéo VPS

Le système de programmation vidéo (VPS) garantit que les émissions de télévision enregistrées avec la minuterie seront complètes même si elles ont commencé en retard ou dépassé la durée prévue. Il en va de même pour les interruptions (p. ex. pour des nouvelles urgentes). Dans ce cas, l'enregistrement s'interrompt et reprend en même temps que l'émission. Le signal VPS est émis par les chaînes de télévision et corrige la minuterie du magnétoscope.

Sélectionner la fonction VPS sur MAR pour toutes les émissions de chaînes pourvues d'un signal. Pour enregistrer avec la minuterie des émetteurs qui n'ont pas de signal VPS, désactiver (ARR) la fonction VPS.  
\*\*\*Votre nouveau magnétoscope reconnaît également le système PDC voisin, actuellement utilisé aux Pays-Bas.

## Fonctionnement avec les disques DVD et Vidéo

### Jouer un CD Vidéo et DVD

#### Lecture

- Allumez la TV et sélectionnez la source d'entrée vidéo raccordée à votre lecteur DVD.
- Si vous voulez apprécier le son de disques ou du système audio, allumez le système audio et sélectionnez la source d'entrée raccordée au lecteur DVD.

#### **1** Appuyez sur OPEN/CLOSE (OUVRIR/FERMER) du logement du disque

#### **2** Chargez le disque choisi dans le logement, l'étiquette sur le dessus

Si vous insérez un DVD double face, assurez-vous que la face que vous souhaitez lire est sur le dessus.

#### **3** Appuyez sur OPEN/CLOSE pour fermer le logement

READING (LECTURE) apparaît sur l'écran de la TV et la lecture commence automatiquement. Si la lecture ne commence pas, appuyez sur **PLAY**. Dans certains cas il est possible que le menu disque apparaisse à la place.

#### Si le menu s'affiche

L'écran menu peut être montré d'abord après avoir chargé un DVD ou un CD Vidéo contenant un menu



Au moyen des touches ◀ ▶ ▲ ▼ sélectionnez le titre/chapitre que vous voulez visionner, puis appuyez sur SELECT/ENTER pour commencer la lecture. Appuyez sur TITLE ou DISC MENU pour retourner sur l'écran du menu.



- Utilisez les boutons numérotés pour choisir la piste que vous voulez regarder. Appuyez sur **RETURN** pour retourner à l'écran du menu.
- La programmation du menu et les procédures de fonctionnement exactes pour utiliser le menu peuvent être différentes selon le disque. Suivez les instructions sur l'écran du menu. Vous pouvez également programmer PBC pour éteindre sous programmation. Voir page 17.

#### Remarques

- en cas de contrôle parental, si le disque ne se situe pas dans les réglages de classification (non autorisé), il faut entrer le code à 4 chiffres et/ou le disque doit être autorisé (voyez le paragraphe "Contrôle des parents", on page 18).
- Il est possible que le DVD ait un code région.
- Votre lecteur ne lit pas les disques qui ont un code région différent du. Le code région de ce lecteur est "2" (deux)
- Pour regarder un DVD pendant le mode attente de l'enregistrement programmé, appuyez sur POWER et sur DVD/VCR pour passer au mode DVD.

### Dispositifs généraux

#### Remarque

Sauf en cas de précision, toutes les opérations décrites s'effectuent à partir de la télécommande. Il est possible d'effectuer certaines opérations au moyen du menu configuration (Setup)

#### Aller à un autre TITRE 1/3

S'il y a plus d'un titre sur le disque, vous pouvez déplacer sur un autre titre comme suit:

- Appuyez sur **DISPLAY** lorsque la lecture est arrêtée, puis appuyez sur la touche numérique adéquate (0-9) pour sélectionner le numéro d'un titre.

#### Aller à un autre CHAPITRE/PISTE



Lorsqu'un titre sur un disque a plus d'un chapitre ou qu'un disque a plus d'une piste, vous pouvez bouger à un autre chapitre/titre comme suivant :

- Appuyez sur **◀◀** ou **▶▶** brièvement pendant le playback pour sélectionner le chapitre/piste suivant ou retourner au début du chapitre/piste actuel.
- Appuyez deux fois brièvement sur **◀◀** pour revenir au chapitre/piste précédent.
- Pour aller directement à n'importe quel chapitre pendant le playback du DVD, **DISPLAY**. Puis appuyez sur **▲▼** pour sélectionner C (chapitre) (ou pour un CD Vidéo, sélectionnez T pour une piste). Puis entrez le numéro du chapitre/piste, puis en utilisant les boutons numérotés (0-9).

#### Remarque

Pour un numéro à deux chiffres, appuyez rapidement successivement sur les touches

#### Ralenti

- 1 Appuyez sur **◀◀** ou **▶▶** pendant un arrêt sur image. Le lecteur se met en mode SLOW (LENT).
- 2 Sélectionnez la vitesse voulue au moyen de **◀◀** ou **▶▶**: **◀◀** 1/16, **◀◀** 1/8, **◀◀** 1/4 ou **◀◀** 1/2(arrière), ou **▶▶** 1/16, **▶▶** 1/8, **▶▶** 1/4 ou **▶▶** 1/2 (avant).
- 3 Pour sortie du mode ralenti, Appuyez sur **PLAY**.

#### Remarque

Le playback au ralenti en marche arrière n'est pas applicable pour le CD vidéo.



















## Fonctionnement avec les disques DVD et Vidéo

### Dispositifs généraux (suite)

#### Arrêt de l'Image(pause) et playbach scène par scène

- 1 Appuyez sur PAUSE pendant la lecture.  
Le lecteur se met en mode PAUSE.
- 2 Vous pouvez avancer image par image en Appuyant sur PAUSE à coups répétés sur la télécommande



#### Recherche

- 1 Appuyez sur  ou  et maintenir pendant environ deux secondes pendant la lecture.  
Le lecteur se met en mode SEARCH (RECHERCHE).
- 2 Appuyez sur  ou  à plusieurs reprises pour sélectionner la vitesse voulue : X2, X4, X16, X100 (arrière) ou X2, X4, X16, X100 (avant).  
Avec le CD Vidéo, la vitesse de la recherche change: X2, X4, X8(marche arrière) ou X2, X4 X8 (marche en avant).
- 3 Pour quitter le mode SEARCH, Appuyez sur PLAY.

#### Random

- 1 Appuyez RANDOM pendant le playback ou sur le mode arrêt. L'appareil commence automatiquement le playback aléatoire et "RANDOM". apparaît sur votre téléviseur
- 2 Pour retourner à la lecture normale, appuyez sur RANDOM jusqu'à ce que "NORMAL" apparaisse sur l'écran TV.

#### Astuces

En appuyant sur  ou  pendant le playback aléatoire, l'unité sélectionne un autre titre (piste) et résume le playback aléatoire

#### Remarque

- Cette fonction fonctionne seulement avec les disques karaoke DVD et les CD vidéo sans PBC.
- Sur les CD vidéo avec PBC, vous devez désactiver le PBC dans le menu Paramétrage pour utiliser la fonction Aléatoire. Voir page 17.

#### Répéter



##### Disque vidéo DVD – Répéter le chapitre/Titre/Arrêt

- 1 Pour répéter le chapitre en cours de lecture, Appuyez sur REPEAT.  
L'icône 'répéter chapitre' apparaît sur l'écran.
- 2 Pour répéter le titre en cours de lecture, Appuyez sur REPEAT une seconde fois  
L'icône 'répéter titre' apparaît sur l'écran de la TV.
- 3 Pour sortir du mode répéter, appuyez sur REPEAT une troisième fois.  
L'icône d'arrêt de répétition apparaît sur l'écran de la TV.

##### Vidéo CDs - Repeat Track/ALL/Off (répète la piste / Tout / Arrêt)

- 1 Pour répéter la piste actuelle en train de jouer, appuyez sur REPEAT. L'icône Repeat Track (Répéter la piste) apparaît sur l'écran de la TV.
- 2 Pour répéter le disque actuellement en train de jouer, appuyez sur REPEAT une deuxième fois.  
L'icône Repeat All apparaît sur l'écran de la TV.
- 3 Pour sortir du mode Repeat (répéter), appuyez sur REPEAT une troisième fois) L'icône Repeat Off (Arrêt du mode Répéter) apparaît sur l'écran de TV.

#### Remarque

Sur un CD Vidéo avec PBC, vous devez programmer PBC pour éteindre le menu de programmation pour utiliser l'application Repeat (répéter). Voir page 17.

#### Répéter A-B





Pour répéter une séquence dans un titre:

- 1 Appuyez sur A-B au point de départ choisi.  
A\* apparaît brièvement sur l'écran de la TV.
- 2 Appuyez à nouveau sur A-B au point d'arrêt choisi.  
A B apparaît brièvement sur l'écran de la TV et la séquence 'répéter' commence.
- 3 Pour annuler la séquence, appuyez sur A-B.

#### Temps de recherche



La fonction recherche de l'heure vous permet de commencer la lecture à tout moment choisi sur le disque.

- 1 Appuyez sur DISPLAY pendant la lecture. L'affichage à l'écran apparaît.  
La boîte de dialogue de recherche de l'heure affiche le temps écoulé du disque en cours.
- 2 Dans les 10 secondes, appuyez sur / pour sélectionner l'icône de recherche de l'heure dans l'affichage à l'écran.  
"- : --:--" apparaît sur la boîte de dialogue de recherche de l'heure.
- 3 Dans les 10 secondes, entrez l'heure de départ voulue au moyen des touches numériques. Entrez les heures, les minutes et les secondes de gauche à droite dans la boîte de dialogue.  
Si vous avez fait une erreur de chiffre, appuyez sur CLEAR pour effacer les chiffres entrés. Ensuite, entrez les chiffres corrects.
- 4 Dans les 10 secondes, appuyez sur SELECT/ENTER pour confirmer l'heure de départ.  
La lecture commence à partir de l'heure sélectionnée sur le disque. Si vous avez entré une heure non valide, la lecture continue à partir du point actuel.

#### Champ périphérique à 3D



Cet appareil est capable de produire un effet d'environnement 3D qui simule une lecture audio multicanal à partir de deux haut-parleurs stéréo classiques, au lieu des cinq haut-parleurs ou plus normalement nécessaires pour écouter de l'audio multicanal sur un système Home cinéma..

- 1 Appuyez sur DISPLAY pendant la lecture.
- 2 Appuyez / pour sélectionner "NORM.".
- 3 Appuyez  pour sélectionner "NORM." ou "3D SUR".

## Fonctionnement avec les disques DVD et Vidéo

### Dispositifs généraux (suite)

#### Zoom

La fonction Zoom permet l'agrandissement de l'image vidéo et le déplacement dans l'image agrandie.

- 1 Appuyez sur ZOOM pendant la lecture ou la lecture par image fixe ou activez la fonction zoom.  
Si vous appuyez à coups répétés sur ZOOM, le taux d'agrandissement augmente jusqu'à 6 fois
- 2 Le déplacement dans l'image agrandie s'effectue au moyen des touches ◀▶/▲▼.
- 3 Appuyez sur CLEAR pour reprendre la lecture normale ou pour retourner sur l'image en pause.

#### Remarque

- Sur certains DVD il n'y a pas de fonction zoom.
- est possible que le zoom ne fonctionne pas sur des scènes à angles multiples.

#### Recherche d'une marque



Vous pouvez commencer la lecture à partir d'un point mémorisé. Il est possible de mémoriser jusqu'à 9 points.

Pour entrer un repère, veuillez suivre les étapes suivantes :

- 1 Pendant la lecture du disque, appuyez sur MARKER (REPERE) lorsque que le disque atteint le point que vous voulez mémoriser.  
L'icône de repère apparaît brièvement sur l'écran de la TV.
- 2 Répétez l'étape 1 pour entrer jusqu'à 9 points sur un disque.

#### Pour rappeler une scène marquée d'un repère

- 1 Appuyez sur SEARCH pendant la lecture du disque.  
Le menu MARKER SEARCH (RECHERCHE DE REPERE) apparaît sur l'écran.
- 2 Dans les 10 secondes appuyez sur ◀▶ pour sélectionner le numéro de repère que vous voulez rappeler
- 3 Appuyez sur SELECT/ENTER.  
La lecture commence à partir de la scène marquée d'un repère.
- 4 Pour retirer le menu MARKER SEARCH, appuyez sur SEARCH.

#### Pour effacer une scène marquée d'un repère

- 1 Appuyez sur SEARCH pendant la lecture du disque.  
Le menu MARKER SEARCH s'affiche sur l'écran.
- 2 Appuyez sur ◀▶ pour sélectionner le numéro de repère que vous voulez effacer
- 3 Appuyez sur CLEAR  
Le numéro de repère est effacé de la liste.
- 4 Répétez les étapes 2 et 3 pour effacer d'autres numéros de repères.
- 5 Pour retirer le menu MARKER SEARCH, appuyez sur SEARCH.

### Dispositifs spéciaux de DVD

#### Vérification des contenus des disques vidéo : menus

Les DVD peuvent contenir des menus qui vous permettent l'accès à des fonctions spéciales. Pour utiliser le menu du disque, appuyez sur DISC MENU. Ensuite, appuyez sur la touche numérique adéquate pour sélectionner un élément. Ou bien utilisez les touches ◀▶/▲▼ pour mettre votre sélection en surbrillance puis, appuyez sur SELECT/ENTER.

#### Menu des titres

- 1 Appuyez sur TITLE.  
Si le titre actuel est doté d'un menu, celui-ci apparaît sur l'écran. Sinon, le menu du disque apparaît.
- 2 La liste du menu peut contenir la liste des angles de prise de vue, la langue parlée et les options de sous-titrage, de chapitres, pour les titres.
- 3 Pour retirer le menu 'titre', appuyez à nouveau sur TITLE.

#### Menu des Disc

- 1 Appuyez sur DISC MENU.  
Le menu 'disque' s'affiche
- 2 Pour retirer le menu 'disque', appuyez à nouveau sur DISC MENU.

#### Angle de la Caméra

Si le disque contient des séquences enregistrées à partir de différentes prises de vue, l'icône représentant l'angle clignote sur l'affichage. Vous pouvez alors changer l'angle de prise de vue si vous voulez.

- Pour sélectionner un angle de prise de vue souhaité, appuyez sur ANGLE à coups répétés pendant la lecture.  
Le numéro de l'angle actuel s'affiche.

#### Changer la langue Audio

Appuyez sur AUDIO à coups répétés pendant la lecture pour entendre une langue audio ou une autre plage audio différente.

#### Changement du canal audio

Appuyez plusieurs fois sur AUDIO pendant la lecture pour écouter un canal audio différent (STER., GAUCHE ou DROITE).

#### Sous-titres

Appuyez sur SUBTITLE à coups répétés pendant la lecture pour voir les différentes langues de sous-titrage.

#### Remarque

Si  apparaît cela signifie que cette fonction n'est pas disponible sur le disque.



## Fonctionnement avec un CD audio et un disque MP3/WMA

### Lecture d'un CD audio et d'un disque MP3/WMA



Le lecteur DVD peut lire des enregistrements MP3/WMA formatés sur des CD-ROM, CD-R ou CD-RW. Avant de lire des enregistrements MP3/WMA, lisez les remarques sur les enregistrements MP3/WMA à droite.

- 1 Introduisez un disque et fermez le tiroir.**  
**CD Audio;** le menu CD audio apparaît sur l'écran du téléviseur. Allez au point 4.  
**Disque MP3/WMA ;** Le menu du choix MP3/WMA-JPEG apparaît sur l'écran du téléviseur. Allez au point 2.



- 2 Appuyez sur ▲/▼ pour sélectionner MP3/WMA puis appuyez sur SELECT/ENTER.**  
Le menu MP3/WMA apparaît sur l'écran du téléviseur. Appuyez sur RETURN pour vous déplacer dans le menu de choix MP3/WMA-JPEG.



- 3 Appuyez sur ▲/▼ pour sélectionner un dossier et puis sur SELECT/ENTER.**  
Une liste de fichiers s'affiche dans le dossier.

- 4 Appuyez sur ▲/▼ pour sélectionner une plage, puis appuyez sur PLAY ou sur SELECT/ENTER.**  
La lecture commence.  
Pendant la lecture, le temps écoulé de lecture de la plage en cours s'affiche dans la fenêtre d'affichage. La lecture s'arrêtera à la fin du disque.  
Appuyez sur TITLE pour passer à la page suivante.  
Appuyez sur DISC MENU pour passer à la page précédente.

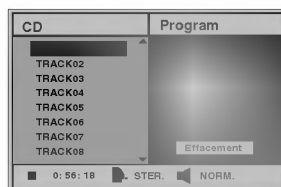

Menu CD Audio

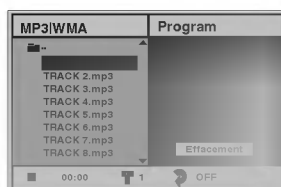

Menu MP3/WMA

#### Astuce

Si vous êtes dans une liste de fichiers et si vous souhaitez retourner à la liste de dossiers, utilisez ▲/▼ pour mettre en évidence ■ et appuyez sur SELECT/ENTER pour retourner à l'écran menu précédent.

- 5 Pour arrêter la lecture à tout moment, appuyez sur STOP.**

### Remarques sur les enregistrements MP3/WMA

#### A propos de MP3

- Un fichier MP3 est formé de fichiers sonores comprimés en utilisant le codage de couches audio à 3 fichiers. Nous appelons les fichiers qui ont l'extension ".mp3" des "fichier MP3".
- Le lecteur peut ne pas lire un fichier MP3 qui a une extension différente de ".mp3".

#### A propos de WMA(Window Media Audio)

- Un fichier WMA est une technologie de compression audio de Microsoft.
- WMA(Windows Media Audio) offre une compression double par rapport au format MP3.

#### La compatibilité des disques MP3/WMA avec ce lecteur est limitée de la manière suivante :

1. Taux d'échantillonnage / uniquement à 44,1kHz (MP3), 22,05-44,1kHz (WMA)
2. Débit binaire / entre 32-320kbps (MP3), 32-128 kbps (WMA)
3. Le format physique de CD-R doit être "ISO 9660"
4. Si vous enregistrez des fichiers MP3/WMA en utilisant un logiciel qui ne crée pas un SYSTEME DE FICHIER, par exemple "Direct-CD" etc., il est impossible de lire les fichiers MP3/WMA. Nous vous recommandons d'utiliser "Easy-CD Creator", qui crée un système de fichier ISO9660.
5. Un disque à session unique nécessite que les fichiers MP3/WMA soient dans la première plage. S'il n'y a pas de fichier MP3/WMA dans la 1ère plage, il ne peut pas lire les fichiers MP3/WMA. Si vous souhaitez lire les fichiers MP3/WMA, formatez toutes les données d'un disque ou utilisez un autre disque.
6. Les fichiers doivent être nommés en utilisant 8 lettres ou moins et doivent comprendre l'extension ".mp3" ou ".wma", par ex.. "\*\*\*\*\*.MP3" ou "\*\*\*\*\*.WMA".
7. N'utilisez pas de caractères spéciaux comme "/ : \* ? < >" etc.
8. Le nombre total de fichiers sur un disque doit être inférieur à 650.

Ce lecteur DVD nécessite de disques/enregistrements correspondant à certains standards techniques pour obtenir une qualité optimale de lecture. Les DVD pré-enregistrés sont automatiquement réglés sur ces standards. Il y a plusieurs types différents de formats de disques enregistrables (y compris les CD-R contenant des fichiers MP3 ou WMA files). Cela nécessite de certaines conditions pré-existantes (voir ci-dessus) pour assurer la compatibilité de lecture.

**Les clients doivent aussi prendre note qu'une autorisation est nécessaire pour télécharger des fichiers MP3/WMA sur Internet. Notre société n'a aucun droit pour garantir cette autorisation qui doit être fournie par le détenteur du copyright.**

## Fonctionnement avec un CD audio et un disque MP3/WMA (Suite)

### Pause

- 1 Appuyez sur PAUSE/STEP pendant la lecture
- 2 Pour reprendre la lecture, appuyez sur PLAY ou appuyez à nouveau sur PAUSE/STEP.

### Déplacement sur une autre plage

- Appuyez sur **I◀◀** ou **▶▶I** brièvement pendant la lecture pour aller à la plage suivante ou pour retourner au début de la plage actuelle.
- Appuyez deux fois brièvement sur **I◀◀** pour revenir à la plage précédente.
- Dans le cas d'un CD audio, pour aller directement sur une plage quelconque, entrez le numéro de la plage au moyen des touches numériques (0-9) pendant la lecture.

### Répétition de Plage/Tous/Arrêt

- 1 Pour répéter la plage actuelle, appuyez sur REPEAT. L'icône Repeat (Répétition) et "TRACK" s'affiche sur l'écran menu.
- 2 Pour répéter toutes les plages d'un disque, appuyez une deuxième fois sur REPEAT. L'icône Repeat (Répétition) et "ALL" s'affiche sur l'écran menu.
- 3 Pour annuler le mode Répétition, appuyez une troisième fois sur REPEAT. L'icône Repeat (Répétition) et "OFF" s'affiche sur l'écran menu.

### Recherche

- 1 Appuyez sur **I◀◀** ou **▶▶I** tout en le maintenant environ deux secondes pendant la lecture. Le lecteur est à présent en mode SEARCH (Recherche).
- 2 Appuyez sur **I◀◀** ou **▶▶I** de façon répétée et maintenez pour sélectionner la vitesse nécessaire : **◀◀X2**, **◀◀X4**, **◀◀X8** (Arrière) ou **▶▶X2**, **▶▶X4**, **▶▶X8** (avant). La vitesse de recherche et la direction sont indiquées sur l'écran menu.
- 3 Pour quitter le mode SEARCH, appuyez sur PLAY.

### Mode aléatoire

- 1 Appuyez sur RANDOM pendant la lecture ou quand la lecture est arrêtée. L'appareil commence automatiquement la lecture aléatoire et "RAND." apparaît dans la fenêtre d'affichage de l'écran menu.
- 2 Pour revenir à une lecture normale, appuyez sur RANDOM à coup répétés jusqu'à ce que "RAND." ne s'affiche plus.

### Répétition A-B

Pour répéter une séquence.

- 1 Pendant la lecture d'un disque, appuyez sur A-B au point de départ choisi. L'icône Repeat (Répétition) et "A \*\*" s'affiche sur l'écran menu.
- 2 Appuyez à nouveau sur A-B au point voulu. L'icône 'repeat' et "A B" apparaissent sur l'écran du menu, et la séquence est lue en boucle.
- 3 Pour quitter la séquence et revenir à une lecture normale, appuyez à nouveau sur A-B. L'icône 'repeat' et OFF apparaissent sur l'écran du menu. "OFF" s'affiche sur l'écran du menu

### Environnement 3D

Cet appareil est capable de produire un effet environnement 3D qui simule une lecture audio multicanales à partir de deux haut-parleurs classiques au lieu des cinq haut-parleurs ou plus nécessaires normalement pour écouter en audio multicanal à partir d'un système Home cinéma

- 1 Appuyez sur DISPLAY ou AUDIO pendant la lecture.
- 2 Appuyez **◀▶** pour sélectionner "NORM." ou "3D SUR".
- 3 Appuyez **▲▼** pour sélectionner "NORM." ou "3D SUR".

### Changement de canal audio

Appuyez plusieurs fois sur AUDIO pendant la lecture pour écouter un canal audio différent (STER., GAUCHE ou DROITE).

## Fonctionnement avec un disque JPEG

### Vision d'un disque JPEG

Ce lecteur DVD peut lire des disques avec des fichiers JPEG et des CD Kodak Picture. Avant de lire des enregistrements JPEG, lisez les remarques sur les enregistrements JPEG à droite.

#### 1 Introduisez un disque et fermez le tiroir.

Le menu du choix MP3/WMA-JPEG s'affiche sur l'écran du téléviseur.



#### 2 Appuyez sur ▲/▼ pour sélectionner JPEG, puis appuyez sur SELECT/ENTER.

Le menu JPEG s'affiche sur l'écran du téléviseur.



#### 3 Appuyez sur ▲/▼ pour sélectionner un dossier et appuyez sur SELECT/ENTER.

Une liste de fichiers apparaît dans le dossier. Appuyez sur RETURN pour vous déplacer dans le menu du choix MP3/WMA-JPEG.

#### Astuce

Si vous êtes dans une liste de fichiers et que vous voulez retourner dans la liste des dossiers, utilisez les touches ▲/▼ sur la télécommande pour mettre en évidence "Folder" et appuyez sur SELECT/ENTER pour retourner à l'écran menu précédent.

#### 4 Si vous souhaitez voir un fichier particulier, appuyez sur ▲/▼ pour mettre en évidence le fichier et appuyez sur SELECT/ENTER ou sur PLAY.

La vision du fichier commence. Pendant la vision, appuyez sur RETURN pour revenir au menu précédent (menu JPEG). Appuyez sur TITLE pour passer à la page suivante. Appuyez sur DISC MENU pour passer à la page précédente.



#### Astuce

Il y a trois options de vitesse de défilement : Rapide, Normal, Lent et Off. Appuyez sur ◀▶ pour mettre en évidence la vitesse de défilement, puis appuyez sur ▲/▼ pour sélectionner l'option choisie, puis appuyez sur SELECT/ENTER.

#### 5 Pour arrêter la vision à tout moment, appuyez sur STOP.

Le menu JPEG apparaît.

#### Passage à un autre fichier

Appuyez sur ◀◀ ou ▶▶ une fois pendant la vision d'une image pour passer au fichier suivant ou précédent.

#### Arrêt sur image

- 1 Appuyez sur PAUSE/STEP pendant le défilement. Le lecteur est maintenant en mode PAUSE.
- 2 Pour retourner au défilement, appuyez sur PLAY ou de nouveau sur PAUSE/STEP.

#### Pour retourner l'image

Appuyez sur ▲/▼ pendant la vision d'une image pour la retourner horizontalement ou verticalement.

#### Pour faire pivoter une image

Appuyez sur ◀▶ pendant la vision d'une image pour la faire pivoter dans le sens des aiguilles d'une montre ou dans le sens inverse.

#### Remarques sur les enregistrements JPEG

- Selon la taille et le nombre de fichiers JPEG, le lecteur DVD pourrait avoir besoin de beaucoup de temps pour lire le contenu du disque. Si vous ne voyez pas apparaître un affichage sur écran après plusieurs minutes, cela signifie que certains fichiers JPEG sont trop grands – réduisez la résolution des fichiers JPEG à moins de 2 mega pixels et gravez un autre disque.
- Le nombre total de fichiers et de dossiers sur le disque doit être inférieur à 650.
- Certains disques peuvent être incompatibles à cause de formats différents d'enregistrement ou à cause des conditions du disque.
- Quand vous utilisez un logiciel comme "Easy CD Creator" pour graver les fichiers jpeg sur un CD-R, assurez-vous que tous les fichiers sélectionnés aient l'extension ".jpg" quand vous les copiez sur le CD.
- Si les fichiers ont des extensions ".jpe" ou ".jpeg", renommez-les comme fichiers ".jpg".
- Des noms de fichier sans l'extension ".jpg" ne peuvent pas être lus par ce lecteur DVD même si ces fichiers sont indiqués comme des fichiers d'image JPEG dans Windows Explorer.

## Lecture programmée

### Lecture programmée d'un CD audio et d'un disque MP3/WMA

La fonction Programmation vous permet de mémoriser vos plages préférées de tout disque dans la mémoire du lecteur.

La programmation peut contenir 30 plages.

- 1 Appuyez sur PROGRAM pendant la lecture ou en mode stop pour entrer le mode Edition programmation.

L'indicateur  marque s'affiche à droite du mot Program (Programmation) sur le côté droit de l'écran menu.

#### Remarque

Appuyez sur PROGRAM pour sortir du mode Edition programmation; l'indicateur  disparaît.

- 2 Sélectionnez une plage, puis appuyez sur SELECT/ENTER pour placer la plage sélectionnée dans la liste de programmation.

- 3 Répétez l'étape 2 pour placer les autres plages dans la liste de programmation.

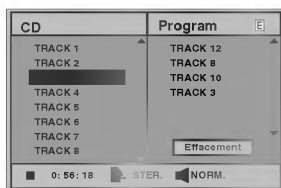

Menu CD Audio

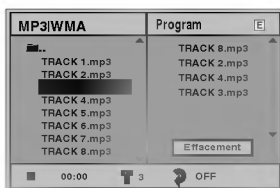

Menu MP3/WMA

- 4 Appuyez sur ►. La plage programmée que vous avez sélectionnée en dernier est en surbrillance dans la liste de programmation.

- 5 Appuyez sur ▲/▼ pour sélectionner la piste par laquelle vous souhaitez commencer la lecture. Appuyez sur TITLE pour passer à la page suivante. Appuyez sur MENU pour passer à la page précédente.

- 6 Appuyez sur PLAY pour commencer la lecture. La lecture commence dans l'ordre dans lequel vous avez programmé les plages et "PROG." s'affiche dans l'écran menu. La lecture s'arrête après une lecture de toutes les plages de la liste de programmation.

- 7 Pour retourner à la lecture normale après une lecture programmée, appuyez sur PROGRAM pour sortir du mode Edition programmation; l'indicateur  disparaît et sélectionnez une plage de la liste du CD (ou du disque MP3/WMA) et appuyez sur SELECT/ENTER. L'indicateur "PROG." disparaît de l'écran menu.

### Lecture programmée d'un CD vidéo

#### Remarque

Sur un CD vidéo avec PBC, vous pouvez désactiver le PBC dans le menu Paramétrage pour utiliser la fonction Programmation. Voir page 17.

- 1 Introduisez un CD vidéo et fermez le tiroir.
- 2 Appuyez sur PROGRAM quand la lecture est arrêtée. Le menu VCD Program s'affiche.

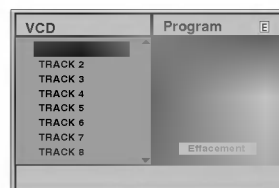

#### Remarque

Appuyez sur RETURN ou PROGRAM pour sortir du menu Programmation.

- 3 Suivez les étapes 2-6 de "Lecture programmée avec CD audio et disque MP3/WMA" sur la gauche.

- 4 Pour revenir au mode de lecture normal, appuyez de nouveau sur la touche PROGRAM afin d'afficher le message "NORMAL" à l'écran du téléviseur.

### Répétition des plages programmées

- Pour répéter la plage en cours, appuyez sur REPEAT. L'icône Repeat et "TRACK" s'affichent dans l'écran menu.
- Pour répéter toutes les plages de la liste de programmation appuyez une seconde fois sur REPEAT. L'icône Repeat et "ALL" s'affichent dans l'écran menu.
- Pour annuler le mode Repeat (Répétition), appuyez une troisième fois sur REPEAT. L'icône Repeat et "OFF" s'affichent dans l'écran menu.

### Effacer une plage de la liste de programmation

- 1 Appuyez sur PROGRAM pendant la lecture (CD Audio et disques MP3/WMA uniquement) ou en mode stop pour entrer dans le mode Edition Programmation. L'indicateur  apparaît.
- 2 Appuyez sur ► pour passer dans la liste de programmation.
- 3 Utilisez ▲/▼ pour sélectionner la plage que vous souhaitez effacer de la liste de programmation.
- 4 Appuyez sur CLEAR. La plage sera effacée de la liste de programmation.

### Effacer la liste complète de programmation

- 1 Suivez les étapes 1-2 de "Effacer une plage de la liste de programmation" ci-dessus.
- 2 Utilisez ▲/▼ pour sélectionner "Effacement", puis appuyez sur SELECT/ENTER. La programmation complète pour le disque sera effacée. Les programmations sont aussi effacées quand le disque est enlevé.

## Fonctionnement supplémentaire - VCR

### Affichage sur écran

Vous pouvez facilement afficher sur l'écran TV l'heure actuelle ou le compteur de défilement, la quantité restante de bande, le jour, le mois, l'année, le jour de la semaine, la chaîne de programme et le mode opérationnel de votre magnétoscope. Si un enregistrement a lieu, ces Affichages à l'Ecran ne seront pas enregistrés sur la bande.

**1** Appuyez sur **CLK/CNT** pour afficher les fonctions correspondantes. Appuyez sur **CLK/CNT** à plusieurs reprises au cycle par les options d'affichage. Le compteur de la bande et la quantité de la bande restante apparaîtront si une bande est chargée.

**2** Après 3 secondes, la majorité des affichages de l'écran s'effaceront en laissant seulement apparaître le compteur de l'horloge ou de la bande et la quantité de bande restante. Appuyez de nouveau sur **CLK/CNT** pour effacer tous les affichages de l'écran TV.

### Mémoire du compteur pour arrêt

Le compteur Digital de bande peut être affiché sur votre écran de TV au lieu de l'heure par **CLK/CNT** en appuyant sur la télécommande. Le compteur Digital de bande indique les positions relatives des enregistrements sur la bande.

**1** Appuyez sur **CLK/CNT**. Appuyez sur **CLEAR** pour mettre le compteur à zéro (0:00:00). Appuyez sur **PLAY** pour commencer l'enregistrement. Le compteur de défilement affichera l'heure de lecture réelle en heures, minutes et secondes.

**2** Appuyez sur **STOP** lorsque la lecture ou l'enregistrement est terminé(e). Appuyez sur **BACKWARD**. La bande se rembobinera et s'arrêtera automatiquement une fois le compteur revenu à 0:00:00.

### Verrouillage pour enfants

Les boutons de commande sur la façade du magnétoscope peuvent être désactivés pour ne commander l'appareil qu'avec la télécommande.

**1** Appuyez sur **C.LOCK**. **🔒** apparaîtra sur la fenêtre d'affichage. Aucun de ces boutons sur l'avant de votre DVD+VCR ne fonctionnera (excepté pour **■** et **▲**). Si n'importe quel bouton sur l'avant de votre appareil est appuyé **🔒** clignotera sur la fenêtre d'affichage pour quelques secondes.

**2** Appuyez sur **C.LOCK** à nouveau pour éteindre cette fonction. **🔒** apparaîtra sur la fenêtre d'affichage.

### Docteur pour Vidéo (Auto—Diagnostic)

Cette fonction vous informe qu'un problème existe avec votre magnétoscope. Les messages d'erreur suivants apparaîtront sur l'écran TV.

**1** Mettez votre magnétoscope en marche. Appuyez sur **i**. Appuyez sur **◀** ou sur **▶** pour sélectionner **Dr.** Appuyez sur **OK**.

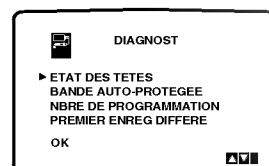
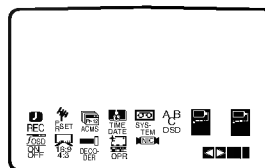

**2** Appuyez sur **▲** ou sur **▼** pour vérifier un problème. **ETAT DES TETES**

● **A NETTOYER :**  
Nettoyez vos têtes vidéo.

**BANDE AUTO-PROTEGEE**

● **NON-ENREGISTRABLE :**  
Introduire une cassette avec sa languette de protection en place.

**NBRE DE PROGRAMMATION**

● **2**  
Indique le nombre d'enregistrements programmés.

**PREMIER ENREG DIFFERE**

● **FR3 26 10:00 - 11:00 SP**  
Indique l'état actuel d'un ENREGISTEMENT programmé.

Appuyez sur **i**.

### Smart repeat

En appuyant sur cette touche et en la maintenant appuyée (durant la fonction lecture) la section de bande (ainsi déterminée) sera répétée automatiquement.

**1** En fonction **LECTURE** presser et maintenez appuyé la touche **ez REPEAT** pour définir la séquence de cassette visualiser une seconde fois.

**2** Dès que vous avez relâché cette touche le magnétoscope commencera la seconde lecture de cette partie de film. Si vous appuyez une nouvelle fois sur cette touche (alors que le magnétoscope est en relecture de bande) la fonction Répétition sera suspendue.

## Fonctionnement supplémentaire - VCR

### Système de son stéréo Hi-Fi

Votre magnétoscope enregistrera et lira le son Hi-Fi stéréo. Il comporte, de plus, un décodeur de son numérique stéréo NICAM. Cela vous permet d'enregistrer et de lire le son de plusieurs façons différentes. Les cassettes vidéos enregistrées sur votre appareil disposeront d'une piste audio mono normale et de deux pistes audio stéréo Hi-Fi et VHS. Ces pistes stéréo autorisent des enregistrements audio en mode bilingue ou stéréo Hi-Fi d'une émission TV, d'un système audio stéréo, d'un disque vidéo ou d'un autre magnétoscope Hi-Fi.

**1** Le décodeur de son numérique NICAM de votre appareil vous permet de bénéficier du son NICAM, ainsi que du son mono, bilingue et stéréo standard. Le type particulier de son reçu ou celui enregistré sera brièvement affiché sur l'écran TV pendant quelques secondes :

#### NICAM STEREO

Le son est automatiquement enregistré sur les pistes mono et stéréo Hi-Fi de la bande vidéo.

#### NICAM BIL

Les deux canaux audio seront enregistrés sur les pistes stéréo Hi-Fi. Le canal en langue principale (gauche) sera enregistré sur la piste mono de la bande vidéo.

#### MONO

Le son est enregistré sur les pistes Hi-Fi et la piste mono de la bande vidéo sans séparation.

**2** Appuyez sur **AUDIO** à plusieurs reprises jusqu'à ce que le mode audio désiré apparaisse.

**3** Le choix est **STEREO**, **GAUCHE** (canal gauche), **DROIT** (canal droit) et **MONO**.

En mode de lecture **NICAM BIL**, la langue principale sort sur le canal gauche et le canal secondaire sort simultanément du canal droit lorsque la sortie audio est réglée sur **STEREO**. La langue principale sortira des deux canaux lorsque le réglage audio est sur **MONO**.

A noter que lors du réglage de la commande de suivi de piste, le son stéréo Hi-Fi peut revenir en **MONO**.

### Compatibilité du grand écran 16:9

Votre magnétoscope peut enregistrer et lire des programmes au format large (16:9). Pour enregistrer avec succès dans ce format, le type correct de signal doit être diffusé par la station TV.

**1** Mettre votre magnétoscope en service.

Appuyez sur **i**.

Appuyez sur **◀** ou sur **▶** pour sélectionner **16:9/4:3**.

Appuyez sur **OK**.

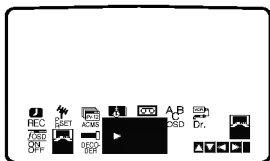
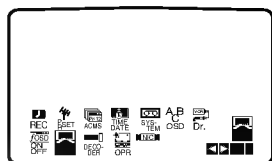

**2** Appuyez plusieurs fois sur **▲** ou sur **▼** pour sélectionner **AUTO**, **4:3** ou **16:9**.

#### AUTO:

Lit automatiquement les programmes au Format Large comme les programmes Normaux et au Format Large.

#### 16:9

Uniquement pour lire et enregistrer des émissions au Format Large (16:9).

#### 4:3

Uniquement pour lire et enregistrer des émissions au Format Normal (4:3).

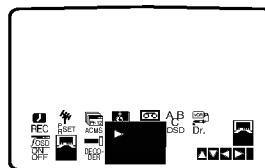

**3** Appuyez sur **i** pour faire disparaître le menu de l'écran.

Pour profiter pleinement de la lecture au Format Large, vous devez connecter votre appareil à la TV, à l'aide d'un câble SCART.

### Pour programmer le décodeur

Nous avons déjà indiqué comment raccorder un décodeur pour bénéficier d'une station TV payante, telle que CANAL+ ou PREMIERE, page 9. Pour enregistrer une chaîne codée, il vous suffit de sélectionner la station et d'attendre brièvement que le décodage commence.

**1** Appuyez sur **i**.

Le menu principal apparaît sur l'écran TV.

Appuyez sur **◀** ou **▶** pour sélectionner le

#### DECODER.

Appuyez sur **OK**.

**2** Appuyez sur **▲** ou sur **▼** pour sélectionner.

**MAR.:** Lorsque le décodeur est raccordé à la prise AV2.

**ARR.:** Lorsqu'un autre magnétoscope est raccordé à la prise AV2.

Appuyez sur **i** pour faire disparaître le menu de l'écran.

## Fonctionnement supplémentaire - DVD

### Dernière condition de la mémoire

Ce lecteur mémorise le dernier état du dernier disque visualisé. Les réglages sont mémorisés même si vous retirez le disque du lecteur ou si vous mettez le lecteur hors tension. Si vous chargez un disque dont les réglages mémorisés, la dernière position revient automatiquement.

#### Remarques

- Les réglages sont mémorisés pour être utilisés à tout moment.
- Ce lecteur ne mémorise pas les réglages d'un disque si vous avez mis le lecteur hors tension avant d'en commencer la lecture.

### Economiseur d'écran

L'économiseur d'écran apparaît lorsque vous laissez le lecteur DVD en mode "stop" pendant environ 5 minutes.

## Enregistrement Spécial

### Copier partir d'un DVD à un VCR

Cet appareil vous permet de copier les contenus DVD ou de cassette VHS en appuyant sur le bouton COPY.

#### Remarque

- Si le DVD que vous essayez de copier est protégé, vous ne pouvez pas copier le disque.

#### **1** Insérez disque

Insérez le disque que vous désirez copier dans le plateau DVD et fermez le plateau du disque.

#### **2** Insérez la cassette VHS

Insérez une cassette vidéo VHS vierge dans le plateau VCR.

#### **3** Copier le DVD à une cassette VHS

Appuyez sur le bouton COPY sur l'avant du panneau de l'appareil.

- Le DVD se positionnera en mode Play (jouer) et il se mettra en mode Record (enregistrer).
- Si le menu du disque DVD apparaît, il se peut que vous devez appuyer sur le bouton PLAY (jouer) manuellement pour commencer de copier.

#### **4** Arrêt de l'enregistrement

Lorsque la lecture du DVD est achevée, appuyez sur la touche STOP deux fois dans les 5 secondes pour achever l'enregistrement.

- Vous devez arrêter le processus d'enregistrement manuellement lorsque le film DVD est fini, sinon l'appareil risque de continuer de jouer et d'enregistrer à nouveau indéfiniment.

### Enregistrer à partir d'un autre magnétoscope.

Avec ce magnétoscope vous pouvez enregistrer à partir d'une source externe, tel que copier à partir d'un autre magnétoscope ou d'une caméra vidéo.

#### Remarque

Dans la description suivante, ce magnétoscope sera celui utilisé pour enregistrer et sera référer comme VCR B. L'autre appareil sera utilisé pour jouer et sera référé comme VCR A.

**1** VCR A doit être branché avec les fiches SCART à une des prises sur l'arrière du panneau de votre unité ou sur les prises AV sur le panneau avant de votre appareil

**2** Insérez la cassette enregistrée dans le VCR B et une cassette vierge dans le VCR A

**3** Pour commencer d'enregistrer, appuyez sur REC/ITR sur le VCR B et PLAY sur le VCR A

**4** Lorsque vous avez terminé de copier, appuyez sur STOP sur les deux magnétoscopes.

**Appuyez sur la touche STOP du lecteur DVD+VCR deux fois dans les 5 secondes.**



## Dépannage

Avant de contacter le service après vente, veuillez vérifier dans ce guide les causes possibles des problèmes.

Symptom	Cause	Remède
DVD ou VCR ne fonctionne pas correctement	<ul style="list-style-type: none"> <li>Le bouton de DVD ou VCR n'est pas positionné correctement</li> </ul>	<ul style="list-style-type: none"> <li>Référez-vous à la page 2.</li> </ul>
Absence d'alimentation.	<ul style="list-style-type: none"> <li>Le cordon d'alimentation est débranché.</li> </ul>	<ul style="list-style-type: none"> <li>Branchez correctement le cordon d'alimentation dans la prise.</li> </ul>
L'appareil est allumé mais le DVD ne fonctionne pas.	<ul style="list-style-type: none"> <li>Il n'y a pas de disque.</li> </ul>	<ul style="list-style-type: none"> <li>Insérez un disque. (Vérifiez que le voyant du DVD ou du CD audio soit allumé dans la fenêtre d'affichage).</li> </ul>
Absence d'image (DVD).	<ul style="list-style-type: none"> <li>La TV n'est pas réglée pour recevoir la sortie de signal DVD.</li> </ul>	<ul style="list-style-type: none"> <li>Sélectionnez le mode d'entrée vidéo correcte sur la TV pour que l'image du lecteur DVD apparaisse sur l'écran de la TV.</li> </ul>
	<ul style="list-style-type: none"> <li>Le câble de la vidéo n'est pas branché correctement.</li> </ul>	<ul style="list-style-type: none"> <li>Connectez correctement le câble vidéo dans la prise jack.</li> </ul>
Absence de son (DVD).	<ul style="list-style-type: none"> <li>L'équipement raccordé avec le câble audio n'est pas réglé pour recevoir le signal de sortie DVD.</li> </ul>	<ul style="list-style-type: none"> <li>Sélectionnez le mode d'entrée correct du récepteur afin de pouvoir entendre le son du lecteur DVD.</li> </ul>
	<ul style="list-style-type: none"> <li>Les câbles audio ne sont pas raccordés correctement</li> </ul>	<ul style="list-style-type: none"> <li>Connectez correctement les câbles audio à la prise jack</li> </ul>
	<ul style="list-style-type: none"> <li>L'équipement raccordé aux câbles audio est hors tension.</li> </ul>	<ul style="list-style-type: none"> <li>Mettez sous tension l'équipement raccordé aux câbles audio.</li> </ul>
	<ul style="list-style-type: none"> <li>La sortie du signal audio numérique est réglée dans la mauvaise position.</li> </ul>	<ul style="list-style-type: none"> <li>Régalez correctement la sortie audio, puis allumez à nouveau sur le lecteur DVD en appuyant sur POWER.</li> </ul>
L'image est de mauvaise qualité	<ul style="list-style-type: none"> <li>Le disque est sale.</li> <li>Les chaînes de Tv ne sont réglées correctement.</li> </ul>	<ul style="list-style-type: none"> <li>Nettoyez le disque.</li> <li>Vérifiez la tonalité, effectuez le réglage à nouveau.</li> </ul>
	<ul style="list-style-type: none"> <li>Vous avez inséré un disque incompatible.</li> </ul>	<ul style="list-style-type: none"> <li>Insérez un disque compatible. (Vérifiez le type du disque et le code régional).</li> </ul>
Le DVD ne commence pas la lecture	<ul style="list-style-type: none"> <li>Le disque est à l'envers.</li> </ul>	<ul style="list-style-type: none"> <li>Placez le disque la face de lecture vers le bas.</li> </ul>
	<ul style="list-style-type: none"> <li>Le disque n'est pas dans les guides.</li> </ul>	<ul style="list-style-type: none"> <li>Placez le disque correctement dans son logement.</li> </ul>
	<ul style="list-style-type: none"> <li>Le disque est sale.</li> </ul>	<ul style="list-style-type: none"> <li>Nettoyez le disque.</li> </ul>
	<ul style="list-style-type: none"> <li>Le niveau de classification fonctionne.</li> </ul>	<ul style="list-style-type: none"> <li>Annulez la fonction Rating ou modifiez la classification.</li> </ul>
La télécommande ne fonctionne pas correctement.	<ul style="list-style-type: none"> <li>Il y a un obstacle dans le passage de la télécommande</li> </ul>	<ul style="list-style-type: none"> <li>Retirez les obstacles.</li> </ul>
	<ul style="list-style-type: none"> <li>Les piles de la télécommande sont épuisées.</li> </ul>	<ul style="list-style-type: none"> <li>Remplacez les piles par des piles neuves.</li> </ul>
La cassette vidéo ne peut pas être introduite	<ul style="list-style-type: none"> <li>Le compartiment de cassette est-il vide?</li> </ul>	<ul style="list-style-type: none"> <li>Éjection de la cassette.</li> </ul>
Absence de son Hi-Fi	<ul style="list-style-type: none"> <li>Mode audio n'est pas positionné correctement.</li> </ul>	<ul style="list-style-type: none"> <li>Sélectionnez "STEREO" en appuyant plusieurs fois sur "AUDIO" sur la télécommande.</li> </ul>
Absence d'enregistrement de son NICAM	<ul style="list-style-type: none"> <li>Mode NICAM n'est pas correctement positionné.</li> </ul>	<ul style="list-style-type: none"> <li>Vérifiez dans le menu que NICAM est réglé sur AUTO pour la station à enregistrer.</li> </ul>

### Nettoyage des têtes vidéo

L'accumulation de saleté sur la tête après un long période du temps peut causer l'image repassée qui devient tachée ou brisée. Les cassettes vidéo de haute qualité ne déposeront normalement pas de saletés sur la tête, contrairement aux cassettes anciennes ou endommagées.

Nettoyez les têtes vidéo avec un ruban de nettoyage des têtes vidéo disponible.

## Liste des codes pour langues

Entrez le numéro de code adéquat dans les réglages "disque audio", "sous-titrage disque" et /ou "Menu disque" ( voir page 16).

Code	langue	Code	langue	Code	langue	Code	langue
6565	Afar	7079	Faroese	7678	Lingala	8375	Slovaque
6566	Abkhazian	7082	Français	7679	Laotien	8376	Slovène
6570	Afrikaans	7089	Frisien	7684	Lithuanien	8377	Samoa
6577	Ameharic	7165	Irlandais	7686	Létonien, Letton	8378	Shona
6582	Arabe	7168	Ecossais	7771	Malgache	8379	Somali
6583	Assamese	7176	Galicien	7773	Maori	8381	Albanais
6588	Aymara	7178	Guarani	7775	Macédonien	8382	Serbe
6590	Azerbaïjani	7185	Gujarati	7776	Malayalam	8385	Soudanais
6665	Bashkir	7265	Hausa	7778	Mongolien	8386	Suédois
6669	Biélorusse	7273	Hindi	7779	Moldave	8387	Swahili
6671	Bulgare	7282	Croate	7782	Marathi	8465	Tamoul
6672	Bihari	7285	Hongrois	7783	Malais	8469	Telugu
6678	Bengali; Bangla	7289	Arménien	7784	Maltais	8471	Tajik
6679	Tibétain	7365	Interlingua	7789	Birman	8472	Thaï
6682	Breton	7378	Indonésien	7865	Nauru	8473	Tigrinya
6765	Catalan	7383	Icelandais	7869	Népalais	8475	Turkmène
6779	Corse	7384	Italien	7876	Hollandais	8476	Tagalog
6783	Tchèque	7387	Hébreux	7879	Norvégien	8479	Tonga
6789	Gallois	7465	Japonais	7982	Oriya	8482	Turc
6865	Danois	7473	Yiddish	8065	Panjab	8484	Tatar
6869	Allemand	7487	Javanais	8076	Polonais	8487	Twi
6890	Bhutan	7565	Géorgien	8083	Pashto, Pushto	8575	Ukrainien
6976	Grec	7575	Kazakh	8084	Portugais	8582	Ourdou
6978	Anglais	7576	Groenlandais	8185	Quechua	8590	Ouzbek
6979	Espéranto	7577	Cambodgien	8277	Rhaeto-Romance	8673	Vietnamien
6983	Espagnol	7578	Kannada	8279	Roumain	8679	Volapük
6984	Estonien	7579	Coréen	8285	Russe	8779	Wolof
6985	Basque	7583	Kashmiri	8365	Sanskrit	8872	Xhosa
7065	Perse	7585	Kurde	8368	Sindhi	8979	Yoruba
7073	Finnois	7589	Kirghiz	8372	serbo-croate	9072	Chinois
7074	Fiji	7665	Latin	8373	Singalais	9085	Zoulou

## Liste des codes pour pays

Entrez le numéro de code adéquat pour le réglage initial de "Code pays" (voir page 18).

Code	Pays	Code	Pays	Code	Pays	Code	Pays
AD	Andorre	ER	Erythrée	LC	Sainte Luce	SB	Iles Salomon
AE	Emirats Arabes Unis	ES	Espagne	LI	Liechtenstein	SC	Seychelles
AF	Afghanistan	ET	Ethiopie	LK	Sri Lanka	SD	Soudan
AG	Antigua et la Barbuda	FI	Finlande	LR	Liberia	SE	Suède
AI	Anguilla	FJ	Fiji	LS	Lesotho	SG	Singapour
AL	Albanie	FK	Falkland Islands	LT	Lituanie	SH	Saint Hélène
AM	Arménie	FM	Micronésie	LU	Luxembourg	SI	Slovénie
AN	Antilles Hollandaises	FO	Iles Féroé	LV	Lettonie	SJ	Iles Svalbard et Jan Mayen
AO	Angola	FR	France	LY	Libye	SK	République Slovaque
AQ	Antarctique	FX	France (Métropole)	MA	Maroc	SL	Sierra Leone
AR	Argentine	GA	Gabon	MC	Monaco	SM	San Marino
AS	Samoa Américaine	GB	Grande Bretagne	MD	Moldavie	SN	Sénégal
AT	Autriche	GD	Grenade	MG	Madagascar	SO	Somalie
AU	Australie	GE	Géorgie	MH	Iles Marshall	SR	Suriname
AW	Aruba	GF	Guyane Française	MK	Macédoine	ST	Saint TOME et Príncipe
AZ	Azerbaïdjan	GH	Ghana	ML	Mali	SU	Ex URSS
BA	Bosnie-Herzégovine	GI	Gibraltar	MM	Myanmar	SV	El Salvador
BB	Barbares	GL	Groenland	MN	Mongolie	SY	Syrie
BD	Bangladesh	GM	Gambie	MO	Macao	SZ	Swaziland
BE	Belgique	GN	Guinée	MP	Northern Mariana Islands	TC	Iles Turks et Caïques
BF	Burkina Faso	GP	Guadeloupe (Française)	MQ	Martinique (Française)	TD	Tchad
BG	Bulgarie	GQ	Guinée Equatoriale	MR	Mauritanie	TF	Territoires français du sud
BH	Bahrain	GR	Grèce	MS	Montserrat	TG	Togo
BI	Burundi	GS	S. Géorgie & S. Sandwich Isls.	MT	Malte	TH	Thaïlande
BJ	Bénin	GT	Guatemala	MU	Maurice	TJ	Tadjikistan
BM	Bermudes	GU	Guam (USA)	MV	Maldives	TK	Tokelau
BN	Brunei Darussalam	GW	Guinée Bissau	MW	Malawi	TM	Turkménistan
BO	Bolivie	GY	Guyane	MX	Mexique	TN	Tunisie
BR	Brésil	HK	Hong Kong	MY	Malaisie	TO	Tonga
BS	Bahamas	HM	Iles Heard et McDonald	MZ	Mozambique	TP	Timor d l'est
BT	Bhutan	HN	Honduras	NA	Namibie	TR	Turquie
BV	Bouvet Island	HR	Croatie	NC	Nouvelle Calédonie (française)	TT	Trinité et Tobago
BW	Botswana	HT	Haïti	NE	Niger	TV	Tuvalu
BY	Biélarussie	HU	Hongrie	NF	Ile Norfolk	TW	Taiwan
BZ	Belize	ID	Indonésie	NG	Nigeria	TZ	Tanzanie
CA	Canada	IE	Irlande	NI	Nicaragua	UA	Ukraine
CC	Cocos (Keeling) Islands	IL	Israël	NL	Pays Bas	UG	Ouganda
CF	République de Centre Afrique	IN	Inde	NO	Norvège	UK	Royaume Uni
CG	Congo	IO	Territoire de l'Océan Indien Britannique	NP	Népal	UM	petites lies bordant les USA
CH	Suisse	IQ	Iraq	NR	Nauru	US	Etats Unis
CI	Côte d'Ivoire	IR	Iran	NU	Niue	UY	Uruguay
CK	Cook Islands	IS	Iceland	NZ	Nouvelle Zélande	UZ	Ouzbékistan
CL	Chilie	IT	Italie	OM	Oman	VA	Etat de Vatican
CM	Cameroun	JM	Jamaïque	PA	Panama	VC	Saint Vincent & Grenadines
CN	Chine	JO	Jordanie	PE	Pérou	VE	Venezuela
CO	Colombie	JP	Japon	PF	Polynésie (Française)	VG	Iles Vierges (Britannique)
CR	Costa Rica	KE	Kenya	PG	Papouasie Nouvelle Guinée	VI	Iles Vierge (USA)
cs	Ex Tchecoslovaquie	KG	Kyrgyzstan	PH	Philippines	VN	Vietnam
CU	Cuba	KH	Cambodge	PK	Pakistan	VU	Vanuatu
CV	Cape Vert	KI	Kiribati	PL	Pologne	WF	Iles Wallis et Futuna
CX	Christmas Island	KM	Comores	PM	Saint Pierre et Miquelon	WS	Samoa
CY	Chypre	KN	Saint Kitts & Nevis Anguilla	PN	Ile Pitcairn	YE	Yémen
CZ	République Tchèque	KP	Corée du nord	PR	Puerto Rico	YT	Mayotte
DE	Allemagne	KR	Corée du sud	PW	Palau	YU	Yougoslavie
DJ	Djibouti	KW	Koweït	PY	Paraguay	ZA	Afrique du sud
DK	Danemark	KY	Iles Caïman	QA	Qatar	ZM	Zambie
DM	Dominique	KZ	Kazakhstan	RE	Réunion (Française)	ZR	Zaire
DO	République Dominicaine	LA	Laos	RO	Roumanie	ZW	Zimbabwe
DZ	Algérie	LB	Liban	RU	Fédération Russe		
EC	Equateur			RW	Rwanda		
EE	Estonie			SA	Arabie Saoudite		
EG	Egypte						
EH	Sahara Occidental						

## Caractéristiques

### Généralités

Puissance	AC 200-240V, 50 Hz
Consommation d'électricité	23W
Dimensions (approx.)	430 X 97.5 X 293 mm (w/h/d)
Poids (approx.)	4.8 kg
Température de fonctionnement	5° C à 35° C (41° F à 95° F)
Humidité	5 % à 90 %
Minuterie	24 heure affichage cassette

### Système

Laser	Semiconducteur laser, longueur d'onde 650 nm
Tête de lecture Vidéo	6 têtes double azimuth, balayage hélicoïdal
Système de signal	PAL
Réponse en fréquence	DVD (PCM 96 kHz): 8 Hz à 44 kHz DVD (PCM 48 kHz): 8 Hz à 22 kHz CD: 8 Hz à 20 kHz
Rapport Signal/bruit	Plus que 100dB (Connecteurs ANALOG OUT seulement)
Distorsion harmonique	Moins que 0.008%
Plage dynamique	Plus que M100 dB (DVD) Plus que 95 dB (CD)

### Inputs (VCR)

Audio	-6.0dBm, plus que 10 kohms (SCART) -6.0dBm, plus que 47 kohms (RCA)
Video	1.0 Vp-p, 75 ohms, (SCART/RCA déséquilibré)

### Sorties (DVD)

Vidéo	1.0 Vp-p, 75 ohms, (SCART déséquilibré)
Sortie audio (audio numérique)	0.5 V (p-p), 75 $\Omega$ , prise jack RCA x 1
Sortie audio (audio analogique)	2.0 Vrms (1 KHz, 0 dB), 600 $\Omega$ , prise jack RCA (L, R) x 2/SCART(à la TV)

### Outputs (VCR)

Audio	-6.0dBm, moins que 1 kohms (SCART)
Video	1.0Vp-p, 75 ohms, (SCART)déséquilibré

- La conception et les spécifications sont sujets à modification sans avertissement.

Fabriqué sous licence des Laboratoires Dolby . "Dolby" et le symbole double-D sont des marques déposées des Laboratoires Dolby. Travaux confidentiels non publiés. Copyright 1992-1997 Dolby Laboratories. Tous droits réservés.

"DTS" et "DTS Digital Out" sont des marques déposées de Digital Theater Systems, Inc.

