



TV AL PLASMA

MANUALE D'ISTRUZIONI

Leggete attentamente questo manuale prima di far funzionare il monitor.

Conservatelo per eventuali consultazioni future.

Registrate il numero del modello e il numero di serie del monitor.

Se l'apparecchiatura necessita dell'intervento di un tecnico, comunicate al fornitore queste informazioni, che troverete sull'etichetta posta sul retro del monitor.

Numero del modello :

Numero di serie :

Istruzioni di sicurezza

- Utilizzate il Monitor al di sotto dei 2000 metri per ottenere suono e immagini ottimali.

ATTENZIONE

Non mettete il Monitor alla luce diretta del sole o vicino a sorgenti di calore quali stufe, termosifoni, ecc.

- Possono causare un incendio

Non utilizzate il Monitor in luoghi umidi come stanze da bagno, dove può bagnarsi con facilità.

- Per evitare incendi o scosse elettriche.

Piegate il cavo dell'antenna esterna per evitare che la pioggia possa penetrare nell'apparecchio.

- L'interno del Monitor può venire danneggiato dall'acqua e c'è il rischio di scossa elettrica.

Utilizzate la messa a terra.

- Se il cavo di messa a terra non viene collegato, correte il rischio di una scossa elettrica, causata dalla dispersione di corrente.
- Se non è possibile utilizzare la messa a terra, dovete far installare, da un tecnico specializzato, un interruttore differenziale separato.

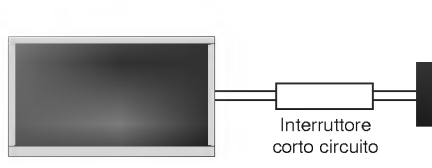

- Non collegate la messa a terra ai cavi telefonici, alla messa a terra del parafulmine o alla tubatura del gas.

Non mettete contenitori con liquidi sul Monitor.

- Può causare un incendio o una scossa elettrica.

Non fate penetrare oggetti all'interno delle fessure di areazione.

- Può causare un incendio o una scossa elettrica.

Non mettete oggetti pesanti sul lettore PDP

- Potrebbero ferire un bambino o un adulto.

Non utilizzate acqua per pulire il sintonizzatore PDP.

- Può danneggiare l'apparecchio o causare una scossa elettrica.

Se dal Monitor dovesse uscire fumo o un odore strano, spegnetelo e scollegatelo dalla presa di rete. e contattate chi vi ha venduto l'apparecchiatura o un centro assistenza qualificato.

- Può causare un incendio o una scossa elettrica.

Non cercate di riparare da soli il Monitor. Rivolgetevi a un centro assistenza o al vostro rivenditore.

- Può danneggiare il Monitor o causare una scossa elettrica.

Durante un temporale, scollegate il Monitor dalla presa di rete e non toccate il cavo dell'antenna.

- Può danneggiare Monitor o causare una scossa elettrica.

* Le istruzioni riguardanti la sicurezza sono di due tipi, come qui di seguito indicato.

⚠ ATTENZIONE La violazione di queste istruzioni può causare seri danni e anche la morte

⚠ NOTE La violazione di queste istruzioni può causare lievi danni o danneggiare l'apparecchio.

⚠ Attenzione ai danni che possono verificarsi in determinate condizioni.

⚠ ATTENZIONE

Non toccate mai la spina con le mani bagnate.

- Potete prendere la scossa.

Scollegate l'apparecchio dalla presa di rete e da altri eventuali apparecchi prima di spostarlo.

Non installate il Sintonizzatore PDP in un armadio o in una libreria.

- E' necessaria una buona ventilazione.

Quando installate il Sintonizzatore PDP su una tavola, o un ripiano, controllate che non sia sul bordo.

- In questo caso l'apparecchio potrebbe cadere, ferendo un bambino o un adulto e danneggiandosi.

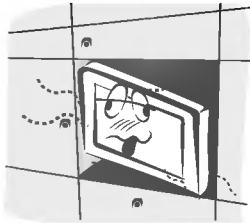

Non mettete l'antenna esterna vicino a linee dell'alta tensione o cavi elettrici o circuiti di alimentazione.

- Rischiate una scossa elettrica



Nel posizionare l'antenna controllate che, anche in caso di caduta, l'antenna non possa appoggiarsi a eventuali cavi elettrici.

- Pericolo di scossa elettrica.

Per scollegare l'apparecchio dalla presa di rete, afferrate la spina e non tirate il cavo.

- Rischiate un incendio.

Assicuratevi che il cavo di alimentazione non sia vicino a fonti di calore, tipo una stufa.

- Rischiate un incendio o una scossa elettrica.

Controllate il cavo di alimentazione la spina e la presa. Se sono danneggiati non collegate l'apparecchio alla presa di rete.

- Rischiate un incendio o una scossa elettrica.

Non lasciate le pile esaurite a portata di mano dei bambini, che potrebbero ingoiarle.

- Se dovesse succedere portate subito il bambino al pronto soccorso.

Se dovete spostare il Monitor equipaggiato con gli altoparlanti, non afferrate questi ultimi per trasportare l'apparecchio.

- Il Monitor potrebbe cadervi, ferendo un bambino o un adulto e danneggiarsi.

Scollegate l'apparecchio dalla presa di rete prima di pulirlo. Non utilizzate solventi o prodotti chimici.

- Possono danneggiare il Monitor o causare una scossa elettrica.

Contattate il servizio assistenza una volta l'anno per far effettuare la pulizia interna del Monitor.

- La polvere accumulata all'interno può causare un cattivo funzionamento meccanico.

La distanza tra gli occhi di chi guarda e lo schermo deve essere 5-7 volte la lunghezza diagonale dello schermo.

- Altrimenti gli occhi si sforzano in modo eccessivo.

Scollegate il Monitor dalla presa di rete quando non lo utilizzate e non siete in casa per un lungo periodo.

- La polvere accumulata può causare un incendio o una scossa elettrica a causa di deterioramento o di dispersione di corrente.

Utilizzate solo le pile consigliate.

- In caso contrario rischiate di danneggiare il telecomando.

Indice

Avvertenze di sicurezza	
Istruzioni di sicurezza	2~3
Introduzione	
Controlli del telecomando	6
Localizzazione e funzione dei comandi	7~8
Installazione	
Messa a punto della visione da un'apparecchiatura esterna	9~12
Specifiche delle immagini visualizzabili	13
Accessori	14
Installation Options	15
Operazione	
Accensione del monitor	16
Selezione del linguaggio sullo schermo (opzionale)	16
Menù delle opzioni inerenti i canali	
Sintonizzazione automatica del programma	17
Sintonizzazione manuale dei programmi	17
Sintonizzazione fine	18
Assegnazione di un nome di stazione	18
Booster (Opzione)	18
Riordino dei programmi	19
Programma favorito	19
Per richiamare una tavola di programma	19
Regolazione dell'immagine	
PSM (Memoria Stato dell'Immagine)	20
XD	20
Per regolare il controllo automatico del colore	20
Controllo manuale della temperatura del colore	20
sRGB (RGB[PC], DVI[PC] modo solo)	21
Flesh tone	21
Regolazione immagine	21
Regolazione del suono	
SSM (Memoria Stato del Suono)	22
BBE	22
LAV (Livellatore Automatico del Volume)	22
Regolazione del suono	22
Funzione Stereo / Dual	23
Ricezione NICAM (opzionale)	23
Opzioni del Menù Orario	
Regolazione dell'orologio	24
Regolate il timer On/Off (Acceso/Spento)	24
Timer spegnim	24
Spegnimento automatico	24
Menù SPECIAL	
locco per i bambini	25
Metodo ISM	25
Bassa Potenza	26
XD Demo	26
Menù SCREEN	
Configurazione automatica	27
Regolazione del formato dell'immagine	27
Schermo Posizione	27
Manual Config	28
Per selezionare il modo VGA/XGA largo	28
Schermo	28
Cinema	28
Riduzione del disturbo di luminanza	29
Inizializzazione	29
Split Zoom	29
Operazioni col PIP	
Funzione PIP	30
Selezione del programma per la sotto immagine	30
Selezione del segnale in ingresso	30
Per spostare l'immagine della funzione PIP	30
Alternare la PIP	30
Per regolare la trasparenza PIP (Immagine nell'Immagine) (PIP modo solo)	30
Televideo (opzionale)	
Attivazione / Disattivazione	31
SIMPLE text (opzionale)	31
TOP text (opzionale)	31
FASTEXT	32
Funzioni speciali del televideo	32
Miscellanea	
Approntamento dell'apparecchiatura esterna di controllo	33~38
Ricevitore telecomando (formato NEC)	39~40
Guida ai disturbi	42
Specifiche Tecniche	43

Dopo aver letto questo manuale, conservatelo in modo da poterlo consultare con facilità.

Introduzione

Che cosa è un monitor al plasma?

Se il voltaggio viene inviato al gas contenuto nei pannelli di vetro, viene emesso un raggio ultravioletto e fuso con una sostanza fluorescente. A questo punto viene emessa la luce. Un Monitor al Plasma è il display piatto della prossima generazione che utilizza questo fenomeno.

160° - ampio angolo di visione

Un Monitor al Plasma fornisce un angolo di visione superiore a 160°, quindi potete vedere l'immagine senza distorsione da ogni direzione.

Semplice installazione

Un Monitor al Plasma è molto più leggero e più piccolo di un prodotto simile tradizionale e questo vi permette d'installarlo nel punto da voi desiderato.

Schermo grande

Lo schermo di un Monitor al Plasma è 42" (o 50") e vi permette di ottenere la stessa vivida esperienza che vi godete al cinema.

Monitor multimediale al plasma

Un Monitor al Plasma può essere collegato a un computer, in modo da poterlo utilizzare come schermo durante una conferenza, una partita, per navigare in internet o altre attività.

Informazione circa i punti colorati eventualmente presenți sullo schermo PDP

Lo schermo al plasma di questo prodotto, è composto da 0,9 a 2,2 milioni di celle e alcune di queste celle possono diventare difettose durante la fabbricazione dell'apparecchio. Un certo numero di punti visibili sullo schermo è accettabile e in linea con gli altri prodotti di questo tipo e non indica un cattivo funzionamento del PDP. Potrete facilmente capire che un prodotto che corrisponda a questo standard viene considerato accettabile, quindi non va sostituito o rimborsato. Ci impegniamo a fare del nostro meglio per sviluppare la nostra tecnologia per minimizzare il numero delle celle difettose.

Una spiegazione riguardo ai disturbi del PDP 42" (o 50")

Come nei PC viene utilizzata una ventola per mantenere il CPU freddo, così il PDP è dotato di ventole di raffreddamento per aumentare il rendimento. Di conseguenza un certo livello di rumore potrebbe verificarsi quando la ventola sta funzionando. Questo disturbo non ha nessun effetto negativo sull'efficienza e la responsabilità ed evita difficoltà durante l'utilizzo del prodotto. Il rumore causato dalla ventola durante il funzionamento del prodotto è normale. Un certo livello di disturbo è normale. Il prodotto quindi non deve essere restituito o rifiuto.

ATTENZIONE

Si tratta di un prodotto di Classe B. In un ambiente domestico questo prodotto può causare interferenze radio, che necessitano di un intervento idoneo.

ATTENZIONE

PER RIDURRE IL RISCHIO D'INCENDIO O DI SCOSSA ELETTRICA, NON ESPORRE QUESTO PRODOTTO ALLA PIOGGIA O A UN'ECESSIVA UMIDITÀ

Controlli del telecomando

- Quando utilizzate il telecomando puntatelo verso il sensore del Monitor.
- Potrebbero esserci dei difetti nel funzionamento consecutivo del telecomando in luminosità specifica secondo la caratteristica di questo monitor.

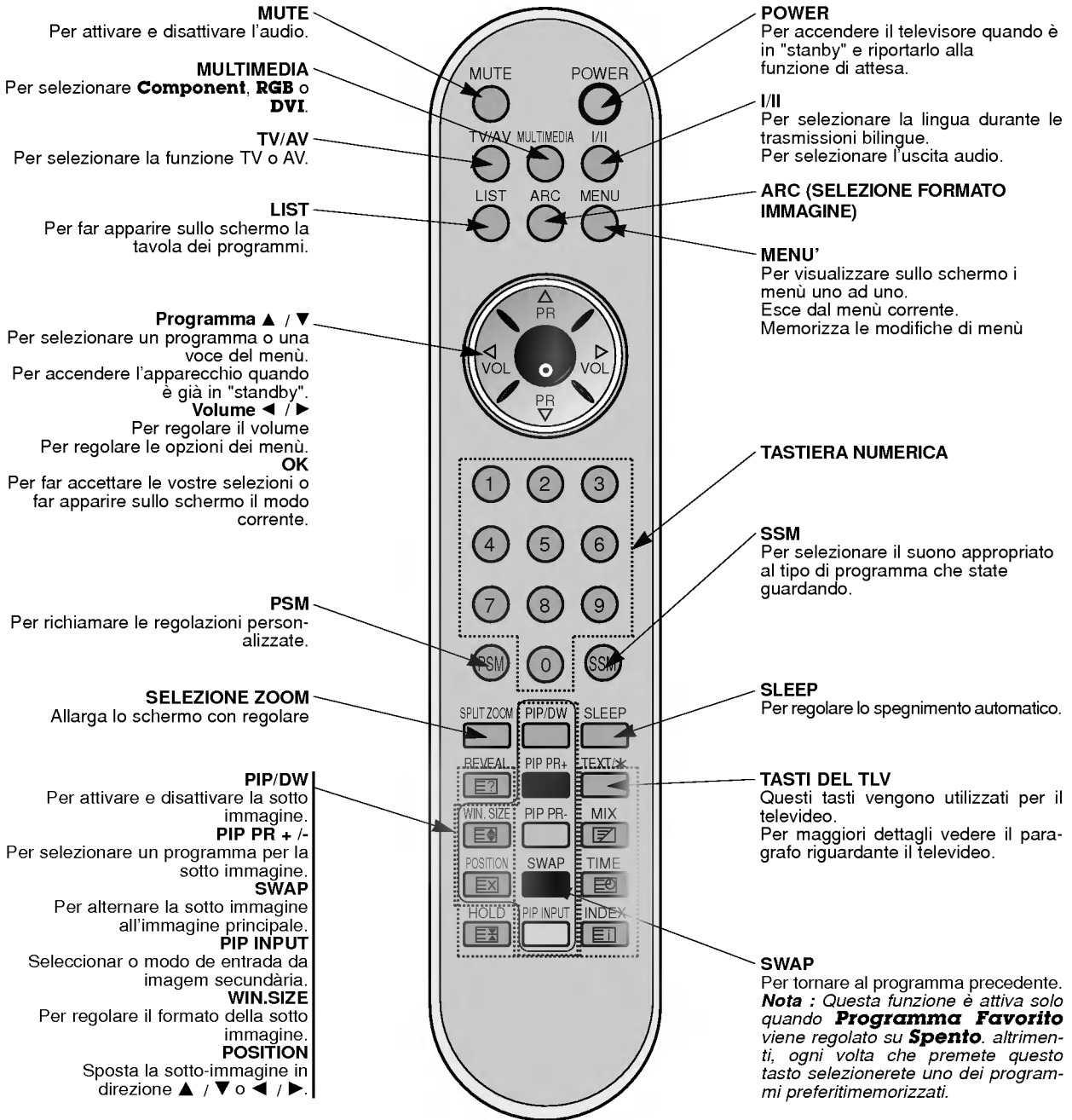

Inserimento delle pile



- Togliete il coperchio del vano porta-pile, posto sul retro del telecomando e inserite le pile, rispettando le polarità indicate all'interno del vano stesso.
- Utilizzate due pile alcaline da 1.5 V del tipo AAA. Non utilizzate pile nuove e pile usate. Sostituite le pile contemporaneamente.

Localizzazione e funzione dei comandi

- Qui di seguito trovate una rappresentazione semplificata del pannello frontale.
- Qualche cosa di questo disegno potrebbe non corrispondere a quanto indicato sul vostro apparecchio.

< Controlli del Pannello frontale >

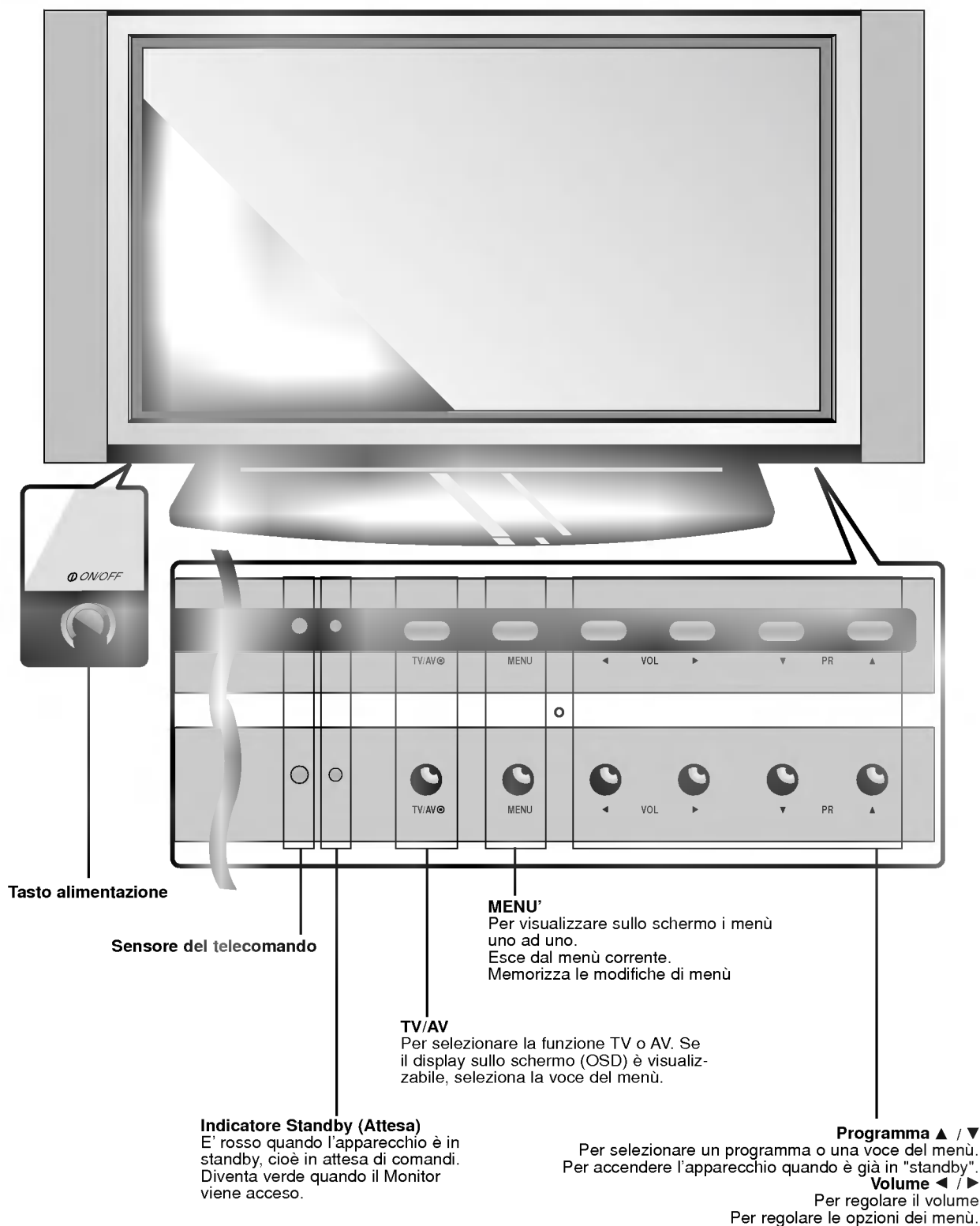

Localizzazione e funzione dei comandi

< Pannello posteriore >

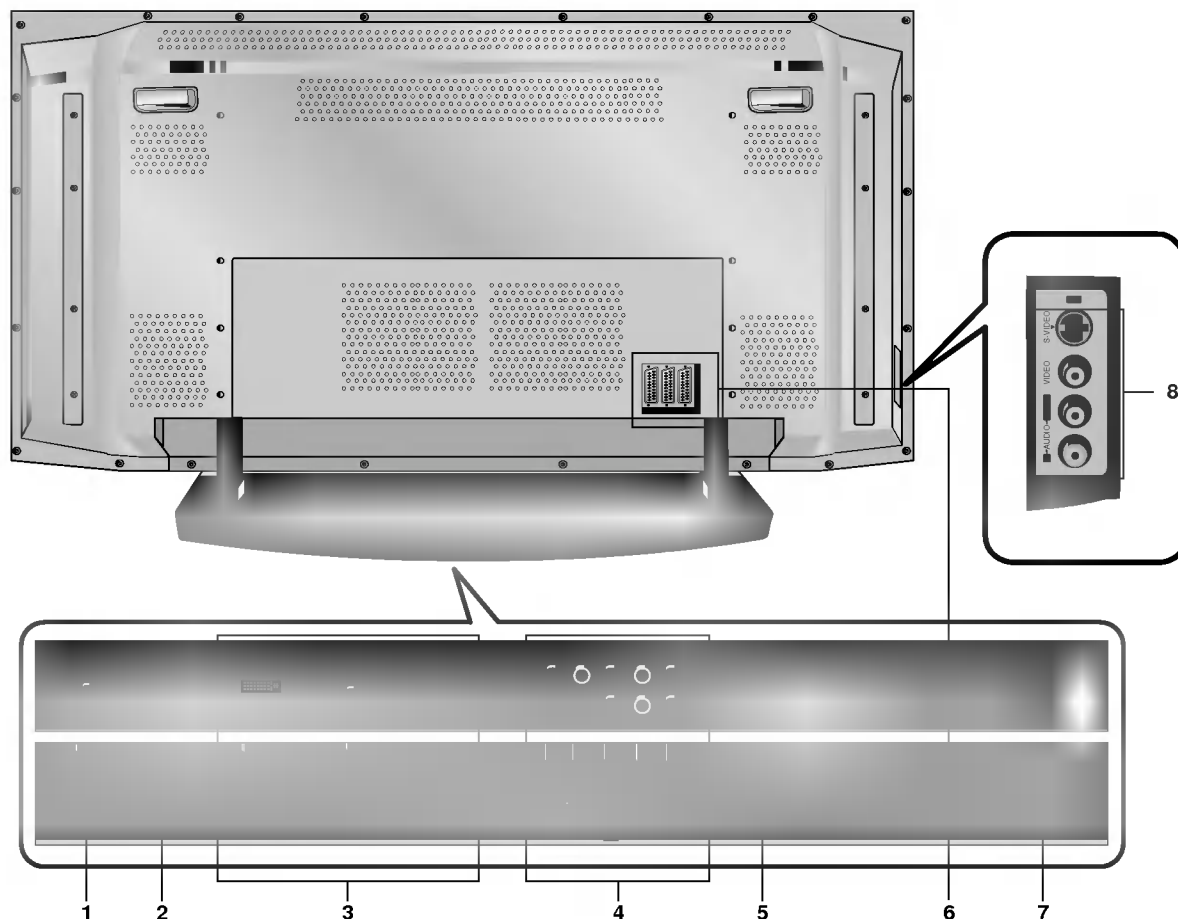

1. TELECOMANDO

2. PORTA INGRESSO RS-232C (CONTROLLO/RIPARAZIONE)

Collegate l'ingresso seriale dell'apparecchiatura di controllo alla presa RS-232C posta sul pannello posteriore del monitor.

3. INGRESSO DVI/INGRESSO RGB/INGRESSO AUDIO

Collegate il cavo del segnale dall'uscita del monitor del PERSONAL COMPUTER all'ingresso PC dell'apparecchio.

Nota : Se volete utilizzare l'audio RGB/DVI, vi raccomandiamo di utilizzare il cavo che abbia un conduttore isolato interno, oppure il conduttore isolato interno EMI Filter insieme al cavo separato.

4. INGRESSO COMPONENT

Collegate gli ingressi video del DVD agli ingressi Y, P_B, P_R del COMPONENT INPUT e gli ingressi audio a quelli audio di AV INPUT.

INGRESSI AUDIO/VIDEO (AV4)

Collegate le uscite audio/video dell'apparecchiatura esterna a queste prese.

INGRESSI S-VIDEO/AUDIO (S-VIDEO)

Collegate l'uscita video di un videoregistratore S-VIDEO alla presa **S-VIDEO**.

Collegate le uscite audio del videoregistratore S-VIDEO alle prese audio come in **AV4**.

5. Presa di antenna

6. Presa Scart

Collega il tasto alla presa Scart t del VCR alla presa Scart del modello.

7. INGRESSO ALIMENTAZIONE

Questo monitor funziona con CA e il voltaggio è indicato in fondo a questo manuale d'istruzioni. Non fatelo mai funzionare a CC.

**8. INGRESSI AUDIO/VIDEO (AV5)
INGRESSI S-VIDEO/AUDIO (S-VIDEO)**

Messa a punto della visione da un'apparecchiatura esterna

Collegamento all'antenna

- Fate attenzione a non piegare il cavo bronzo quando lo collegate all'ingresso dell' antenna.

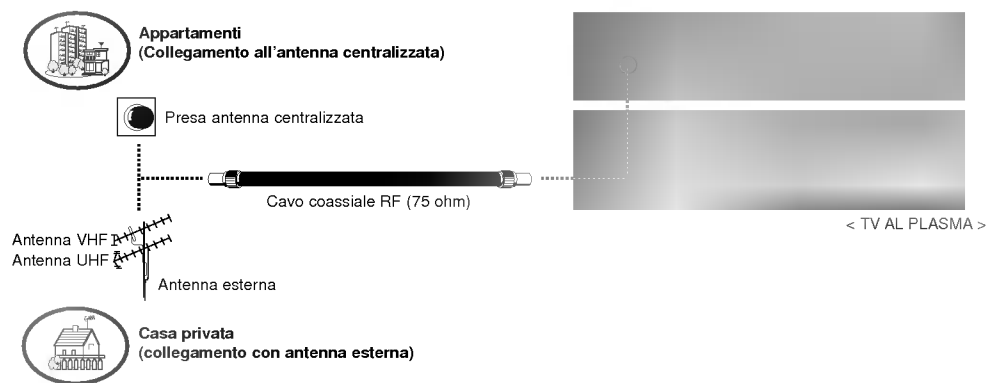

Collegamento al videoregistratore

- Quando collegate il Monitor a un'apparecchiatura esterna, fate combaciare i colori dei cavi di collegamento (Video – giallo; Audio (L) – bianco; Audio (R) - rosso).
- Se avete un videoregistratore mono, collegate il cavo audio dal videoregistratore all'ingresso AUDIO (L/MONO) del display al plasma.
- Se collegate un videoregistratore S-VIDEO a un ingresso S-VIDEO, la qualità dell'immagine verrà migliorata, paragonata a quella di un normale videoregistratore collegato all'ingresso video. (Collegate la presa Euro scart del videoregistratore alla presa Euro scart dell'apparecchio.)
- Se il formato immagine 4:3 o una parola fissa, per esempio il marchio di un'emittente TV o l'immagine di un videoregistratore, rimangono a lungo sullo schermo, una traccia di questa immagine potrebbe rimanere visibile sullo schermo. Utilizza la funzione Orbita per avere una immagine fissa.
- Per evitare disturbi all'immagine (interferenze), lasciate un'adeguata distanza tra il videoregistratore e il monitor.

Per vedere un programma

- Accendete il display al plasma e selezionate il programma da voi desiderato.

Per vedere il VCR

1. Premete il tasto **TV/AV** sul telecomando per selezionare **AV1, AV2, AV3, AV4** o **AV5**.
- Se S-VIDEO e VIDEO sono stati collegati simultaneamente al VCR S-VHS, può venire ricevuto solo S-VIDEO.
2. Inserite un nastro nel videoregistratore e premete il tasto **PLAY** di quest'ultimo apparecchio.

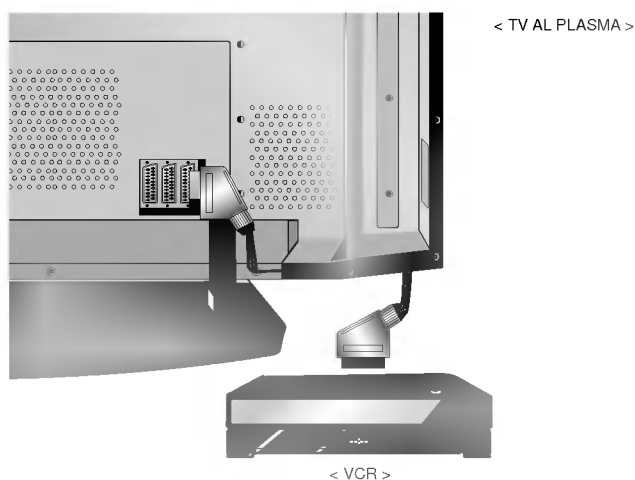

Messa a punto della visione da un'apparecchiatura esterna

Immagine da un'apparecchiatura esterna AV

- Per poter vedere la TV via cavo dovete sottoscrivere un contratto e installare un convertitore.
- Per ulteriori informazioni riguardanti la TV via cavo, contattate la stazione TV via cavo locale.

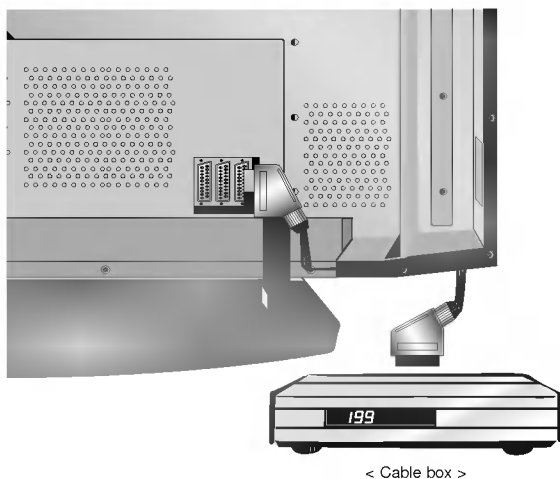

- < TV AL PLASMA >
1. Premete il tasto **TV/AV** del telecomando e selezionate **AV1, AV2, AV3, AV4** o **AV5**.
 2. Sintonizzate i canali utilizzando il convertitore.

Collegamento ad una sorgente esterna AV

- Quando collegate il Monitor al Plasma a un'apparecchiatura esterna, fate combaciare i colori dei collegamenti. (Collegate la presa Euro scart del videoregistratore alla presa Euro scart dell'apparecchio.)

Come utilizzarlo

1. Premete il tasto **TV/AV** del telecomando per selezionare **AV1, AV2, AV3, AV4** o **AV5**.
2. Mettete in funzione l'apparecchiatura esterna corrispondente.

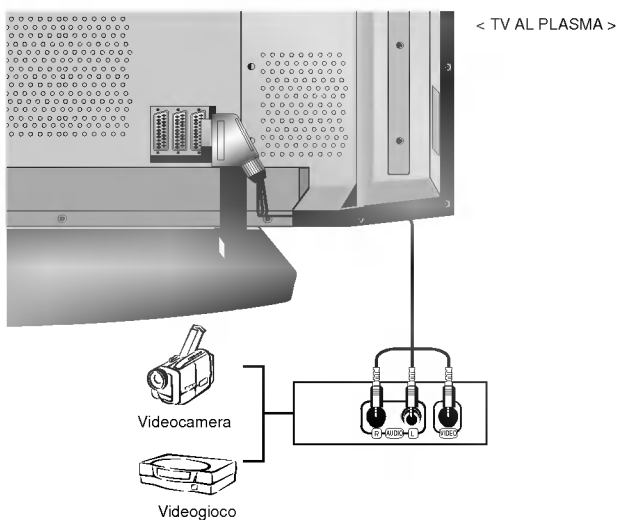

Collegamento al DVD

Come effettuare il collegamento

- Collegate gli ingressi video del DVD agli ingressi Y, P_B, P_R del COMPONENT INPUT e gli ingressi audio a quelli audio di AV INPUT. (Collegate la presa Euro scart del videoregistratore alla presa Euro scart dell'apparecchio.)

Come utilizzarlo

1. Eseguite dopo aver sintonizzato il Lettore di DVD.
2. Premete il tasto **TV/AV** o **MULTIMEDIA** del telecomando del Monitor per selezionare **Component**. Seguite le istruzioni del DVD.

• Ingressi del Componente

Potete migliorare la qualità dell'immagine se collegate il lettore di DVD all'ingresso "Component" come qui sotto indicato.

Ingressi Component del Monitor	Y	
--------------------------------	---	--

Uscite video del lettore di DVD	Y	Pb
	Y	B-Y
	Y	Cb
	Y	PB

< TV AL PLASMA >

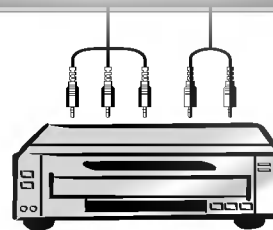
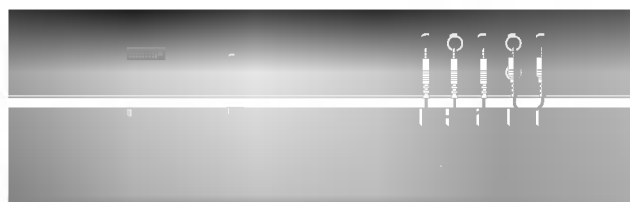

< Pannello posteriore del lettore di DVD >

Messa a punto della visione da un'apparecchiatura esterna

Collegamento PC

- Potete godervi immagini e suoni vividi, collegando un PC al Monitor.
- Per evitare la persistenza di un'immagine sullo schermo del Monitor, non tenete il fermo immagine a lungo sullo schermo. Connect PC to the RGB INPUT(PC INPUT) o DVI INPUT(DIGITAL RGB INPUT) ports of the Monitor after changing the resolution of PC.
- Ci potrebbero essere disturbi associati alla risoluzione, campione verticale, contrasto o luminosità nel modo PC. Se sono presenti disturbi, portate il modo PC a un'altra risoluzione, modificate il rapporto di aggiornamento a un'altro valore o regolate la luminosità e il contrasto sul menù fino ad ottenere un'immagine pulita. Se il rapporto di aggiornamento della scheda grafica del PC non può venire modificato, cambiate la scheda grafica del PC o consultate il fabbricante della scheda grafica del PC.
- Forma d'ingresso della sincronizzazione : separata

Come effettuare il collegamento

- Se la risoluzione del PC e' sopra UXGA , non ci saranno immagini sul Monitor.
- Collegate il cavo del segnale dall'uscita del monitor del PC all'ingresso RGB-PC INPUT (VGA/SVGA/XGA/SXGA) del monitor.
- Collegate il cavo audio dal PC all'audio del monitor. (Cavi audio non forniti col monitor)
- Se utilizzi una sound card, bisogna utilizzare un PC sound apposito come richiesto.
- Questo monitor fornisce una VESA Plug and Play Solution. Quando si collega un plug e un play compatibile con il sistema (PC) al monitor , ulteriori impostazioni non sono richieste. Il Monitor fornisce data EDID al sistema PC con DII protocollo DDC.
- Il protocollo DDC e' prestabilito per RGB (Analogo RGB) , DVI (DVI, RGB Digitale) mode.
- Se richiesto , sistema le impostazioni del Monitor per il Plug and Play funzionanti.
- Se il Menu della carta grafica del PC non ha una uscita analoga e RGB digitale simultanee, collega l' entrata RGB (Entrata del PC) o l' entrata del DVI (Entrata digitale RGB) porta del monitor del PC.
- Se la grafica card sul PC non permette l'uscita simultanea RGB . stabilisci il monitor o entrambe RGB, DVI; (l'altro menu e' stabilito da Plug and Play automaticamente dal Monitor)

< TV AL PLASMA >

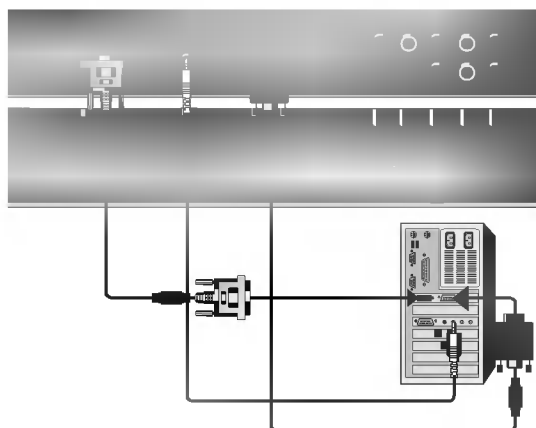

Collegamento PC

1. Premete il tasto **POWER** del PC e il tasto **ON/OFF** del Monitor.
2. Ora premete il tasto **POWER** del telecomando del Monitor.
3. Premete il tasto **TV/AV** o **MULTIMEDIA** del telecomando per selezionare **RGB** o **DVI**.
4. Regolate la risoluzione del PC sotto SXGA (1280x1024, 60Hz).

Specifiche delle immagini visualizzabili

RGB / DVI modo

Risoluzione	Frequenza orizzontale (KHz)	Frequenza verticale (Hz)
640x350	31.468	70.09
	37.861	85.08
720x400	31.469	70.08
	37.927	85.03
640x480	31.469	59.94
	35.000	66.66
	37.861	72.80
	37.500	75.00
848x480	43.269	85.00
	31.500	60.00
848x480	37.799	70.00
	39.375	75.00
852x480	31.500	60.00
	37.799	70.00
852x480	39.375	75.00
	35.156	56.25
800x600	37.879	60.31
	48.077	72.18
	46.875	75.00
	53.674	85.06
832x624	49.725	74.55
1024x768	48.363	60.00
	56.476	70.06
	60.023	75.02
	68.677	85.00
1360x768 (XGA)	47.700	60.00
	59.625	75.02
1366x768 (XGA)	47.700	60.00
	59.625	75.02
1152x864 (RGB)	54.348	60.05
	63.995	70.01
	67.500	75.00
1152x864 (RGB)	77.487	85.00
	1152x870 (RGB)	68.681
1280x768 (XGA)	47.693	60.00
	60.091	75.00
	68.504	85.00
1280x960 (RGB)	60.023	60.02
1280x1024 (RGB)	63.981	60.02

serie RZ-42PX10/11/12X/20/21

RGB / DVI modo

Risoluzione	Frequenza orizzontale (KHz)	Frequenza verticale (Hz)
640x350	31.468	70.09
	37.861	85.08
720x400	31.469	70.08
	37.927	85.03
640x480	31.469	59.94
	35.000	66.66
	37.861	72.80
	37.500	75.00
848x480	43.269	85.00
	31.500	60.00
848x480	37.799	70.00
	39.375	75.00
852x480	31.500	60.00
	37.799	70.00
852x480	39.375	75.00
	35.156	56.25 (RGB)
800x600	37.879	60.31
	48.077	72.18
	46.875	75.00
	53.674	85.06
832x624	49.725	74.55
1024x768	48.363	60.00
	56.476	70.06
	60.023	75.02
	68.677	85.00
1360x768	47.700	60.00
	59.625	75.02
1366x768	47.700	60.00
	59.625	75.02
1366x768	69.500	85.00
	54.348	60.05
1152x864	63.995	70.01
	67.500	75.00
	77.487	85.00
1152x870	68.681	75.06
1280x768	47.693	60.00
	60.091	75.00
	68.504	85.00
1280x960	60.023	60.02
1280x1024	63.981	60.02

serie RZ-50PX10/11/20/21

Accessori

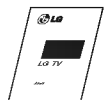

Manuale d'istruzioni

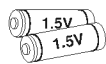

Pile alcaline



Telecomando



2 viti per sostegno da scrivania (o serie RZ-50PX10/11/20/21: 4 viti per sostegno da scrivania)

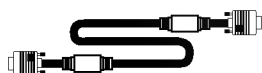

Cavo D-sub (15 pin) (opzionale)



Cavo di alimentazione



cavi DVI (opzionale)



2 supporti per il monitor
2 supporti da parete

COME ATTACCARE L'INSIEME MONITOR/SOSTEGNO ALLA PARETE

- Per maggiore stabilità vi consigliamo di agganciare al muro l'apparecchiatura.

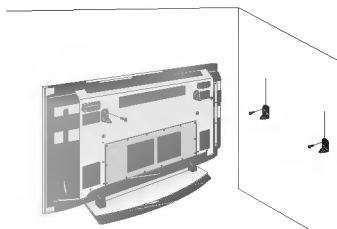

- Installate i supporti del monitor sul monitor, come mostrato qui sopra. Inserite e avvitate bene le quattro viti, sul retro del monitor nei fori già predisposti. I supporti a parete devono essere alla stessa altezza di quelli del monitor. Fissate al muro i supporti con due viti ciascuno (non fornite), come qui sopra mostrato. Controllate che tutti i supporti siano ben avvitati.

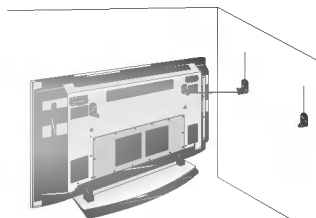

- Fissate l'insieme monitor/supporto alla parete con ganci (non forniti col prodotto), come mostrato in figura.

Opzioni Extra

- Gli accessori extra possono subire cambiamenti o modifiche nella qualità e nel prezzo senza preavviso.
- Rivolgetevi al vostro rivenditore per comperare questi accessori.

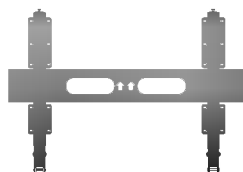

Supporto inclinabile per montaggio a parete



Supporto per montaggio al soffitto



Cavi video



Cavi audio

Installazione del Monitor

- Il Monitor può essere montato in modi differenti: a parete, su una scrivania, ecc.
- Montate il monitor solo in una posizione dove disponga di un'adeguata ventilazione.
- Questo monitor è stato progettato per poter essere montato sia in orizzontale che in verticale.

Montaggio a parete: Installazione orizzontale

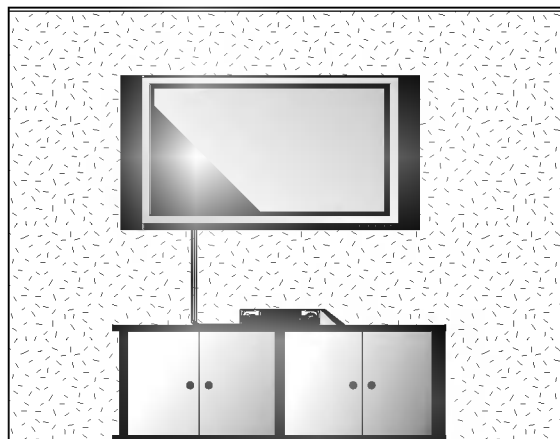

- Il monitor può essere installato sulla parete come mostrato. (Per ulteriori informazioni, riferitevi al manuale (opzione) "Guida al montaggio con supporto a parete e all'installazione").
- Gli altoparlanti sono un'opzione, e appaiono solo a completamento dell'illustrazione.

Installazione su una scrivania

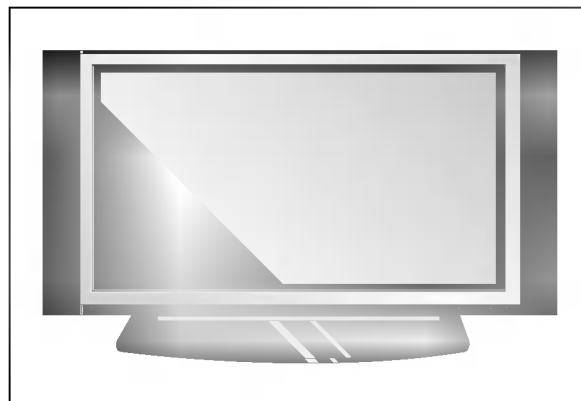

- Il monitor può venire montato su una scrivania, come mostrato sopra. (Per ulteriori informazioni, riferitevi al manuale (opzione) "Guida al montaggio su una scrivania e Installazione").
- Gli altoparlanti e i supporti per altoparlante sono in opzione e vengono mostrati solo per fare un esempio.

Installazione a parete

- a. Distanza minima consigliata per un'adeguata ventilazione nel montaggio a parete.

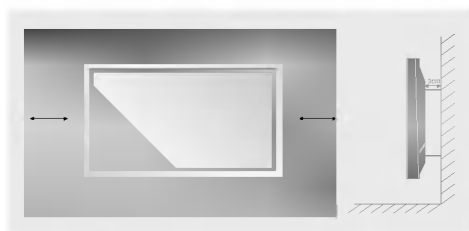

Installazione su piedistallo

- b. Distanza minima consigliata per un'adeguata ventilazione nel montaggio a parete.

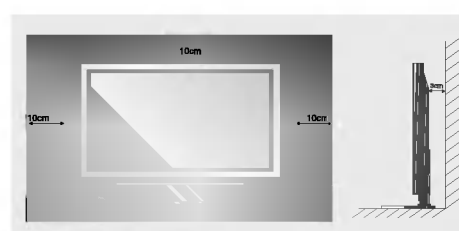

Accensione del monitor

- Se utilizzate il telecomando, puntatelo verso il sensore posto sul Monitor.



1. Collegate l'apparecchio alla presa di rete.
2. Premete il tasto **⓪ ON/OFF** posto sul Monitor. Ora il Monitor è in Standby (Attesa). Premete il tasto **TV/AV** o **PR ▲ / ▼** del Monitor o il tasto **POWER, TV/AV, MULTIMEDIA** o **PR ▲ / ▼** del telecomando per accendere completamente il Monitor.



1. Se il monitor è stato spento per mezzo del proprio tasto **⓪ ON/OFF**.
 - Premete il tasto **⓪ ON/OFF** del Monitor per riaccenderlo.
2. Se il Monitor è stato spento per mezzo del telecomando o anche del proprio tasto **⓪ ON/OFF**
 - Premete il tasto **⓪ ON/OFF** del Monitor e quindi premete il tasto, **TV/AV** o **PR ▲ / ▼** del Monitor o premete il tasto **POWER, TV/AV, MULTIMEDIA** o **PR ▲ / ▼** del telecomando per accendere il Monitor.

Selezione del linguaggio sullo schermo (opzionale)

- Il menù può essere richiamato sullo schermo nella lingua desiderata. Per prima cosa selezionate la lingua da voi desiderata.
 1. Premete il tasto **MENU** e quindi il tasto **▲ / ▼** per selezionare il menù SPECIALE.
 2. Premete il tasto **▶** e premete i tasti **▲ / ▼** per selezionare **Lingua**.
 3. Premete il tasto **▶** e premete i tasti **▲ / ▼** per selezionare la lingua desiderata.
D'ora in poi, tutte le indicazioni operative che compaiono nei menu in sovrapposizione sullo schermo verranno visualizzate nella lingua selezionata.
 4. Premete ripetutamente il tasto **"MENU"** per tornare ai normali programmi televisivi.

Menù delle opzioni inerenti i canali

Sintonizzazione automatica del programma

- Con questo metodo vengono memorizzate tutte le stazioni ricevute. Vi consigliamo di utilizzare la programmazione automatica quando installate questo Display al Plasma.

1. Premete il tasto MENU e quindi utilizzate il tasto ▲ / ▼ per selezionare il menù STAZIONE.
2. Premete il tasto ► e quindi il tasto ▲ / ▼ per selezionare **Ricerca automatica**.
3. Premete il tasto ► per selezionare Sistema. Selezionate un sistema TV con i tasti ◀ / ▶;
 - L** : SECAM L/LL'
 - BG** : PAL B/G, SECAM B/G (Europa/Europa Orientale/Asia/Nuova Zelanda/MedioOriente/Africa/Australia)
 - I** : PAL I/II (GB/Irlanda/Hong Kong/Sud Africa)
 - DK** : PAL D/K, SECAM D/K (Europa Orientale/Cina/Africa/CIS)
 - M** : (USA/Corea/Filippine) (opzione)
4. Premete il tasto ► per selezionare **Mem.da prog.** Selezionate il numero di inizio del programma con il tasto (o i tasti NUMERICI) sul menù Memoria.
5. Premete il tasto ▼ per selezionare **Partenza**.
6. Premete il tasto ► per iniziare la programmazione automatica. Vengono memorizzate tutte le stazioni ricevute.

Nota : Il nome della stazione viene memorizzato per le stazioni che trasmettono VPS (Servizio dei Programmi Video), PDC (Controllo di invio dei Programmi) o i dati del TELEVIDEO. Se a una stazione non può venire assegnato nessun nome, viene assegnato e memorizzato il numero di canale come C (V/UHF 01-69) o S (Cavo 01-47), seguito da un numero.

Per fermare la programmazione automatica, premete il tasto MENU.

Quando la programmazione automatica è completata, il menù di riordino dei programmi appare sullo schermo. Vedere la sezione Riordino dei Programmi per riordinare i programmi memorizzati.

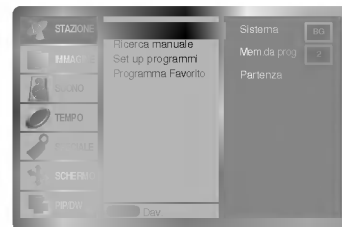

Sintonizzazione manuale dei programmi

- La programmazione manuale vi permette di sintonizzare manualmente e mettere in ordine le stazioni nella sequenza da voi desiderata. Potete anche assegnare un nome di stazione di cinque caratteri per ogni numero di programma.

1. Premete il tasto MENU e quindi utilizzate il tasto ▲ / ▼ per selezionare il menù STAZIONE.
2. Premete il tasto ► e poi il tasto ▲ / ▼ per selezionare la **Ricerca Manuale**.
3. Premete il tasto ► per selezionare **Memorizza**. Selezionate il numero di inizio del programma con il tasto ◀ / ▶ o i tasti NUMERICI sul menù **Memorizza**.
4. Premete il tasto ▼ per selezionare **Sistema**. Selezionate un sistema TV con il tasto ◀ / ▶.
 - L** : SECAM L/LL'
 - BG** : PAL B/G, SECAM B/G (Europa/Europa Orientale/Asia/Nuova Zelanda/MedioOriente/Africa/Australia)
 - I** : PAL I/II (GB/Irlanda/Hong Kong/Sud Africa)
 - DK** : PAL D/K, SECAM D/K (Europa Orientale/Cina/Africa/CIS)
 - M** : (USA/Corea/Filippine) (opzione)
5. Premete il tasto ▼ per selezionare **Banda**. Premete il tasto ▲ / ▼ per selezionare **V/UHF** o **Cavo**, come richiesto.
6. Premete il tasto ▼ per selezionare **Canale**. Potete selezionare il numero di canale desiderato per mezzo del tasto ◀ / ▶ o dei tasti NUMERICI. Se possibile, selezionate il numero del canale (da 1 a 69) direttamente per mezzo dei tasti numerici.
7. Premete il tasto ▼ per selezionare **Ricerca**. Premete il tasto ◀ / ▶ per iniziare la ricerca. Se viene trovata una stazione, la ricerca si ferma.
8. Premete il tasto **OK** per memorizzarla.
9. Per memorizzare un'altra stazione, ripetete i punti da 3 a 8.

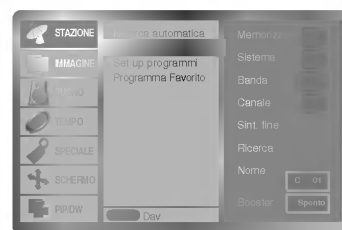

Menù delle opzioni inerenti i canali

Sintonizzazione fine

- Normalmente la sintonizzazione fine ▼ necessaria solo se la ricezione ▼ povera.
 1. Ripetete i punti 1 e 2 di Sintonizzazione manuale dei programmi.
 2. Premete il tasto ► e quindi il tasto ▲ / ▼ per selezionare **Sint. Fine**.
 3. Premete il tasto ◀ / ▶ per la sintonizzazione fine in modo da migliorare l'immagine e il suono.
 4. Premete il tasto OK
 5. Premete ripetutamente il tasto "MENU" per tornare ai normali programmi televisivi.
Il programma per cui è utilizzata la sintonizzazione fine viene indicato da un numero giallo durante la selezione dei programmi.



Assegnazione di un nome di stazione

1. Ripetete poi punti 1 e 2 di Sintonizzazione manuale dei programmi.
2. Premete il tasto ► e quindi il tasto ▲ / ▼ per selezionare **Nome**.
3. Premete il tasto ► per far apparire sul display il menù **Nome**.
4. Premete il tasto ▲. Potete utilizzare uno spazio, +, - i numeri da 0 a 9 e l'alfabeto dalla A alla Z.
Con il tasto ▼ potete selezionare nella direzione opposta.
5. Selezionate la posizione successiva premendo il tasto ▼ e quindi facendo la vostra scelta di un secondo carattere, e così via.
6. Premete il tasto OK.
7. Premete ripetutamente il tasto "MENU" per tornare ai normali programmi televisivi.



Booster (Opzione)

- In alcuni modelli, **Booster** è una funzione d'opzione. Solo con un apparecchio con la funzione **Booster** potete utilizzarla.
- Se la ricezione del segnale TV è debole, selezionate **Booster Acceso**.
 1. Ripetete poi punti 1 e 2 di Sintonizzazione manuale dei programmi.
 2. Premete il tasto ► e quindi il tasto ▲ / ▼ per selezionare **Booster**.
 3. Premete i tasti ◀ / ▶ per selezionare **Acceso** o **Spento** nel menù a tendina **Booster**.
 4. Premete il tasto OK.
 5. Premete ripetutamente il tasto "MENU" per tornare ai normali programmi televisivi.



Riordino dei programmi

- Questa funzione vi permette di cancellare o saltare i programmi memorizzati. Potete anche spostare alcune stazioni ad altri numeri di programma o copiare i dati di una stazione vuota nel numero di programma selezionato.

1. Premete il tasto MENU e quindi utilizzate il tasto ▲ / ▼ per selezionare il menù STAZIONE.
2. Premete il tasto ► e quindi ▲ / ▼ per selezionare **Set up programmi**.
3. Premete il tasto ► per far apparire sul display il menù **Set up programmi**.

Per cancellare un programma

1. Selezionate un programma da cancellare con il tasto ▲ / ▼ o ◀ / ▶.
 2. Premete il tasto ROSSO due volte
- Il programma selezionato è cancellato, tutti i programmi seguenti avanzano di una posizione.

Per copiare un programma

1. Selezionate un programma da copiare con il tasto ▲ / ▼ o ◀ / ▶.
 2. Premete il tasto VERDE.
- Tutti i programmi seguenti scalano di una posizione.

Per spostare un programma

1. Selezionate un programma da spostare con il tasto ▲ / ▼ o ◀ / ▶.
2. Premete il tasto GIALLO
3. Spostate il programma al numero di programma desiderato con il tasto ▲ / ▼ o ◀ / ▶.
4. Premete di nuovo il tasto GIALLO per rilasciare questa funzio.

Per saltare un numero di programma

1. Selezionate un programma da saltare con il tasto ▲ / ▼ o ◀ / ▶.
 2. Premete il tasto BLU. Il programma saltato diventa blu.
 3. Premete di nuovo il tasto BLU per rilasciare il programma saltato.
- Quando un numero di programma viene saltato significa che non potrete selezionarlo utilizzando il tasto ▲ / ▼ durante i normali programmi TV. Se volete selezionare il programma saltato, inserite direttamente il numero di programma con i tasti NUMERICI o selezionatelo nel menù Riordino dei Programmi o Tavola.

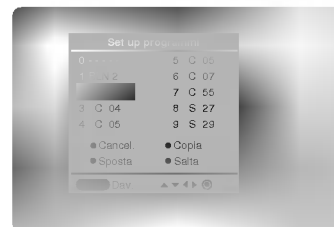

Programma favorito

- Questa funzione vi permette di richiamare direttamente il vostro programma preferito.

1. Premete il tasto MENU e quindi utilizzate il tasto ▲ / ▼ per selezionare il menù STAZIONE.
2. Premete il tasto ► e quindi il tasti ▲ / ▼ per selezionare **Programma Favorito**.
3. Premete il tasto ► e quindi il tasti ▲ / ▼ per selezionare **Accesso**.
4. Premete il tasto ► per selezionare una regolazione d'immagine nel menù **Programma Favorito**.
5. Premete il tasti ▲ / ▼ per selezionare -- -----.
6. Selezionate il programma desiderato per mezzo dei tasti ◀ / ▶ o dei tasti NUMERICI. I numeri inferiori a 10 devono essere inseriti preceduti dallo '0', cioè '05' per 5.
7. Per memorizzare un altro programma, ripetete i punti 5 e 6.
8. Potete memorizzare fino a 8 programmi.
9. Premete il tasto OK.
9. Premete ripetutamente il tasto "MENU" per tornare ai normali programmi televisivi.

Premete ripetutamente il tasto **SWAP** per selezionare i programmi preferiti.



Per richiamare una tavola di programma

- Potete controllare i programmi memorizzati visualizzando sul display la tavola dei programmi.

Visualizzazione sul display della tavola dei programmi

Premete il tasto **LIST** per visualizzare il menù della tavola dei programmi. La tavola dei programmi appare sullo schermo.

- Potreste trovare dei programmi illuminati in blu. Sono quelli installati nel modo iRiordino dei Programmi.
- Alcuni programmi con il numero di canale visualizzabile nella tavola dei programmi indicano che non c'è nessun numero di stazione assegnato.

Per selezionare un programma nella tavola dei programmi

Selezionate un programma con il tasto ▲ / ▼ o ◀ / ▶.
Premete il tasto OK.
Il Display al Plasma commuta sul numero di programma scelto.

Per sfogliare una tavola di programma

Ci sono 10 pagine di tavole di programma che contengono 100 programmi.
Premete ripetutamente il tasto ▲ / ▼ o ◀ / ▶ per girare le pagine.

Premete il tasto **LIST** per tornare ai normali programmi TV.

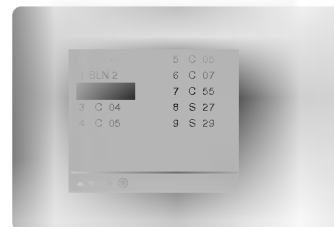

Regolazione dell'immagine

PSM (Memoria Stato dell'Immagine)

- Utilizzare PSM per regolare il Monitor per un'immagine ottimale.
- Quando regolate manualmente le opzioni dell'immagine (contrasto, luminosità, colore, nitidezza e sfumatura), PSM si porta automaticamente su **Utente**.

1. Premete il tasto **PSM**.

- Ogni volta che premete il tasto **PSM** l'indicazione sul display cambia come segue.

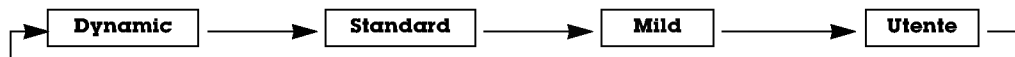

- Potete anche selezionare **Dinamica**, **Normale**, **Soft** o **Utente** nel menù IMMAGINE.
- Le immagini **Dinamica**, **Normale**, **Soft** sono programmate in fabbrica per una buona riproduzione dell'immagine e non possono venire modificate.

XD

- Potete godervi l'immagine vivida e ad alta definizione con la tecnologia digitale del processore "Reality" di LG.
- Quando selezionate le opzioni dell'immagine, (**Dinamica**, **Normale** e **Soft**), nel menù "PICTURE" (IMMAGINE), **XD** viene automaticamente acceso (On).

1. Premete il tasto **MENU** e quindi il tasto **▲ / ▼** per selezionare il menù IMMAGINE.
2. Premete il tasto **▶** e premete i tasti **▲ / ▼** per selezionare **XD**.
3. Premete il tasto **▲ / ▼** per selezionare **Acceso** o **Spento**.
4. Premete ripetutamente il tasto "**MENU**" per tornare ai normali programmi televisivi.

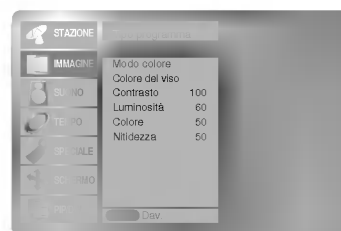

Per regolare il controllo automatico del colore

- Per inizializzare il valore regolato, selezionare '**Neutro**'.

1. Premete il tasto **MENU** e quindi il tasto **▲ / ▼** per selezionare il menù IMMAGINE.
2. Premete il tasto **▶** e premete i tasti **▲ / ▼** per selezionare **CSM**.
3. Premete il tasto **▶** e premete i tasti **▲ / ▼** per selezionare il temperatura colore desiderato.
4. Premete ripetutamente il tasto "**MENU**" per tornare ai normali programmi televisivi.

- Ogni volta che premete il tasto **▲ / ▼** l'indicazione sul display cambia come segue.

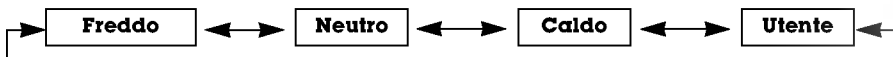

Controllo manuale della temperatura del colore (opzione utente)

- Potete regolare il **Ross**, la **Verde** e **Blu** ai livelli da voi preferiti.

1. Premete il tasto **MENU** e quindi il tasto **▲ / ▼** per selezionare il menù IMMAGINE.
2. Premete il tasto **▶** e premete i tasto **▲ / ▼** per selezionare **CSM**.
3. Premete il tasto **▶** e premete i tasto **▲ / ▼** per selezionare **Utente**.
4. Premete il tasto **▶**. Premete il tasto **◀ / ▶** per effettuare le regolazioni che ritenete opportune.
 - La gamma di regolazione di **Ross**, la **Verde** e **Blu** è -30~+30.
5. Premete ripetutamente il tasto "**MENU**" per tornare ai normali programmi televisivi.

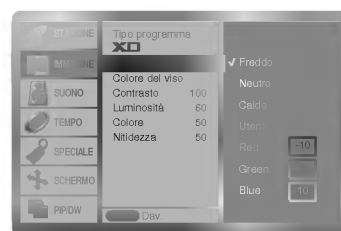

sRGB (RGB[PC], DVI[PC] modo solo)

- Quando l'apparecchio è stato collegato all'apparecchiatura esterna con funzione RGB, ha regolato una differenza di colore per visualizzare le immagini uguali una all'altra.
1. Premete il tasto **MENU** e quindi il tasto ▲ / ▼ per selezionare il menù IMMAGINE.
 2. Premete il tasto ► e premete i tasti ▲ / ▼ per selezionare **sRGB**.
 3. Premete il tasto ▲ / ▼ per selezionare **Acceso o Sespnto**.
 4. Premete ripetutamente il tasto "**MENU**" per tornare ai normali programmi televisivi.

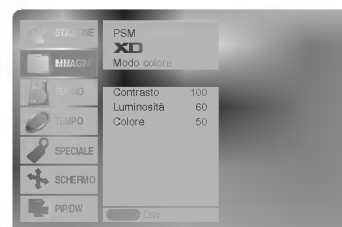

Fleshtone

- Regolate il Fleshtone per selezionare l'opzione desiderata per la tonalità colore.
 - Questa funzione è operativa nei seguenti modi: TV, AV1, AV2, AV3, AV4, AV5 o COMPONENT 480i/480p/576i/576p.
1. Premete il tasto **MENU** e quindi il tasto ▲ / ▼ per selezionare il menù IMMAGINE.
 2. Premete il tasto ► e premete i tasti ▲ / ▼ per selezionare **Colore del viso**.
 3. Premete il tasto ►. Premete il tasto ◀ / ▶ per effettuare le regolazioni che ritenete opportune.
 - La gamma di regolazione del Fleshtone è 0 - 3.
 4. Premete ripetutamente il tasto "**MENU**" per tornare ai normali programmi televisivi.

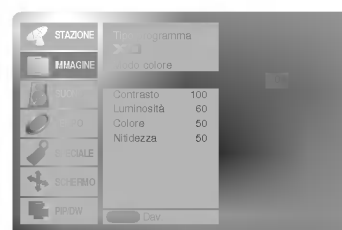

Regolazione immagine (opzione utente)

- Potete regolare il contrasto, la luminosità, l'intensità del colore, nitidezza e tonalità ai livelli da voi preferiti.
 - Nei sistemi di trasmissione PAL/SECAM, la funzione "Tinta" non è operativa.
1. Premete il tasto **MENU** e quindi il tasto ▲ / ▼ per selezionare il menù IMMAGINE.
 2. Premete il tasto ► e poi il tasto ▲ / ▼ per selezionare la voce dell'immagine desiderata nel menù a tendina **IMMAGINE**.
 3. Premete il tasto ► e premete i tasto ◀ / ▶ per effettuare le modifiche che ritenete opportune.
 4. Premete ripetutamente il tasto "**MENU**" per tornare ai normali programmi televisivi.

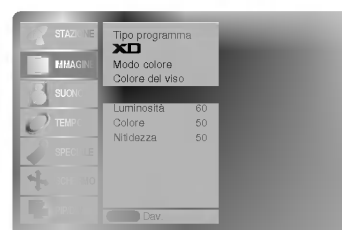

Regolazione del suono

SSM (Memoria Stato del Suono)

- Questa funzione vi permette di godervi il suono migliore senza alcuna regolazione speciale dato che il Monitor seleziona automaticamente l'opzione appropriata del suono, basata sul contenuto del programma.
- Quando regolate manualmente le opzioni del suono (alti, bassi e bilanciamento), SSM si porta automaticamente su **Utente**.

1. Premete il tasto **SSM**.
2. A ogni pressione del tasto **SSM** il display sullo schermo cambia come indicato qui sotto.

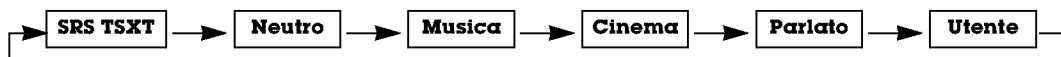

- Potete anche selezionare **SRS TSXT, Neutro, Musica, Cinema, Parlato** o **Utente** nel menù Suono.
- Il suono **SRS TSXT, Neutro, Musica, Cinema** e **Parlato** vengono programmati in fabbrica per una buona riproduzione del suono e non possono venire modificati.

- è un marchio di fabbrica di SRS Labs, Inc.
- La tecnologia TruSound XT è incorporata su licenza di SRS Labs, Inc.

BBE

- Il suono ad alta definizione BBE conferisce chiarezza per una migliore comprensione del parlato e del realismo musicale.

1. Premete il tasto **MENU** e quindi premete il tasto ▲ / ▼ per selezionare il menù SUONO.
2. Premete il tasto ► e premete i tasti ▲ / ▼ per selezionare **BBE**.
3. Premete il tasto ▲ / ▼ per selezionare **Acceso o Sepnto**.
4. Premete ripetutamente il tasto "MENU" per tornare ai normali programmi televisivi.

BBE. Fabbricato su licenza di BBE Sound, Inc.

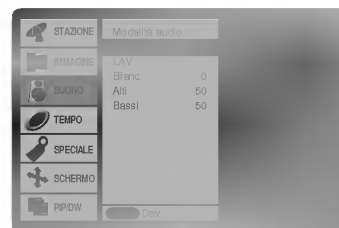

LAV (Livellatore Automatico del Volume)

- Questa funzione mantiene il volume a un livello sempre eguale, anche se cambiate canale.

1. Premete il tasto **MENU** e quindi premete il tasto ▲ / ▼ per selezionare il menù SUONO.
2. Premete il tasto ► e premete i tasti ▲ / ▼ per selezionare **LAV**.
3. Premete il tasto ▲ / ▼ per selezionare **Acceso o Sepnto**.
4. Premete ripetutamente il tasto "MENU" per tornare ai normali programmi televisivi.



Regolazione del suono (opzione utente)

1. Premete il tasto **MENU** e quindi premete il tasto ▲ / ▼ per selezionare il menù SUONO.
2. Premete il tasto ► e premete i tasti ▲ / ▼ per selezionare la voce del suono che desiderate.
3. Premete il tasto ► e premete i tasti ◀ / ▶ per effettuare le regolazioni che ritenete opportune e quindi.
4. Premete ripetutamente il tasto "MENU" per tornare ai normali programmi televisivi.

Nota : Alti, Bassi o BBE non si possono utilizzare con l'opzione SRS TSXT.

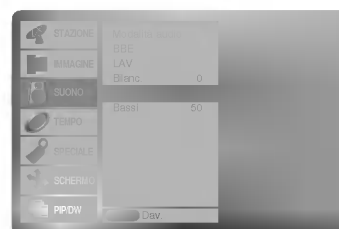

Funzione Stereo / Dual

- Quando viene selezionato un programma, l'informazione del suono per la stazione appare dopo il numero del programma e il nome della stazione sparisce.

DISPLAY SULLO SCHERMO

Premete il tasto I/II per ricevere lo stato delle emittenti.

Broadcast	Display sullo schermo
Mono	MONO
Stereo	STEREO
Dual	DUAL I

SELEZIONE MONO

Durante la ricezione in stereo, se il segnale è debole, potete commutare in mono premendo il tasto I/II due volte. In mono, lo spessore del suono viene aumentato. Per tornare alla trasmissione in stereo, premete ancora due volte il tasto I/II.

SELEZIONE DEL LINGUAGGIO PER LE EMITTENTI IN DUE LINGUE

Se un programma viene ricevuto in due lingue (dual language), potete scegliere **DUAL I**, **DUAL II** oppure **DUAL I II** premendo ripetutamente il tasto I/II.

- **DUAL I** invia agli altoparlanti la lingua primaria dell'emittente.
- **DUAL II** invia agli altoparlanti la seconda lingua dell'emittente.
- **DUAL I II** invia una lingua ad ogni altoparlante.

Ricezione NICAM (Opzione)

- Se il vostro display al plasma è dotato di sintonizzazione PDP per la ricezione NICAM, può ricevere il suono digitale ad alta qualità NICAM.

Il suono in uscita può essere selezionato secondo l'emittente ricevuta, come qui di seguito indicato, premendo ripetutamente il tasto I/II.

- Quando il suono NICAM viene ricevuto in mono, potete selezionare **NICAM MONO** oppure FM MONO.
- Quando il suono NICAM viene ricevuto in stereo, potete selezionare **NICAM STEREO** oppure FM MONO. Se il segnale stereo è debole, commutate in FM mono.
- Quando il suono NICAM viene ricevuto in dual, potete selezionare **NICAM DUAL I**, **NICAM DUAL II**, **NICAM DUAL I II** oppure **MONO**. Quando viene selezionato FM mono, sullo schermo appare l'indicazione **MONO**.

SELEZIONE DEL SUONO IN USCITA CON LA FUNZIONE AV

Con la funzione AV potete selezionare il suono in uscita per gli altoparlanti destro e sinistro.

Premete ripetutamente il tasto I/II per selezionare l'uscita del suono.

- **L+R** : Segnale audio dall'ingresso audio L (sinistro) viene inviato all'altoparlante sinistro e il segnale audio dall'ingresso audio R (destra) viene inviato all'altoparlante destro.
- **L+L** : Il segnale audio dall'ingresso audio L (sinistro) viene inviato all'altoparlante destro e a quello sinistro.
- **R+R** : Il segnale audio dall'ingresso audio R (destra) viene inviato all'altoparlante destro e a quello sinistro.

Opzioni del Menù Orario

Regolazione dell'orologio

- Se l'ora attuale viene cancellata da una sospensione di corrente, se il TV viene scollegato o il monitor spento per mezzo del proprio tasto "ON/OFF", l'orologio viene azzerato.

1. Premete il tasto **MENU** e quindi il tasto ▲ / ▼ per selezionare il menu TEMPO.
2. Premete il tasto ► e quindi il tasto ▲ / ▼ per selezionare **reg. Clock**.
3. Premete il tasto ► e quindi il tasto ▲ / ▼ per regolare l'ora.
4. Premete il tasto ► e quindi il tasto ▲ / ▼ per regolare i minuti.
5. Premete ripetutamente il tasto "**MENU**" per tornare ai normali programmi televisivi.

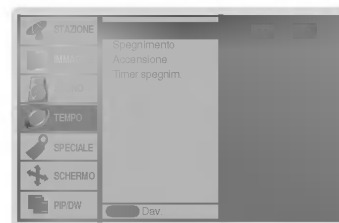

Regolate il timer On/Off (Acceso/Spento)

- Il timer è operativo solo se l'orario corrente è già stato regolato.
- La funzione "off-timer" (spegnimento) sostituisce la funzione "on-timer" (accensione) se sono state regolate alla stessa ora.
- Il monitor deve essere in "Standby" perché la funzione "on-timer" possa attivarsi.

1. Premete il tasto **MENU** e quindi il tasto ▲ / ▼ per selezionare il menu TEMPO.
2. Premete il tasto ▲ / ▼ per selezionare **Spegnimento o Accensione**.
3. Premete il tasto ► e quindi il tasto ▲ / ▼ per selezionare **Acceso**.
4. Premete il tasto ► e quindi il tasto ▲ / ▼ per regolare l'ora.
5. Premete il tasto ► e quindi il tasto ▲ / ▼ per regolare i minuti.
6. **Solo funzione Accensione**; Premete il tasto ► e quindi utilizzate il tasto ▲ / ▼ per regolare il numero di programma o il livello del volume.
7. Premete ripetutamente il tasto "**MENU**" per tornare ai normali programmi televisivi.



- Per cancellare la funzione "Off/On Time" Premete il tasto ▲ / ▼ per selezionare **Spento** al punto 3.
- Due ore dopo che l'apparecchio si è acceso grazie alla funzione di accensione automatica verrà automaticamente riportato nel modo "Standby" (Attesa), se non viene premuto nessun tasto.

Timer spegnim

- Se non c'è segnale in ingresso, il monitor si spegne automaticamente dopo 10 minuti.

1. Premete il tasto **MENU** e quindi il tasto ▲ / ▼ per selezionare il menu TEMPO.
2. Premete il tasto ► e quindi il tasto ▲ / ▼ per selezionare **Timer spegnim..**
3. Premete il tasto ▲ / ▼ per selezionare **Acceso o Spento**.
4. Premete ripetutamente il tasto "**MENU**" per tornare ai normali programmi televisivi.



Spegnimento automatico

- Il Monitor si spegne automaticamente allo scadere del tempo prefissato.
- Premete il tasto **SLEEP** per selezionare il numero dei minuti. Sullo schermo apparirà il simbolo  **Min** seguito da **10, 20, 30, 60, 90, 120, 180** e **240**. Il timer inizia il conteggio alla rovescia, partendo dai minuti da voi selezionati.

- a. Per controllare quanto tempo rimane prima che l'apparecchio si spenga, premete il tasto **SLEEP** o **OK** una volta.
- b. Per cancellare i minuti selezionati, premete ripetutamente il tasto **SLEEP** fino a visualizzare sullo schermo il simbolo  **Min**.
- c. Quando spegnete il Monitor, la funzione sleep eventualmente regolata viene annullata.

Menù SPECIAL

Blocco per i bambini

- Il monitor può venire regolato in modo che funzioni solo utilizzando il telecomando.
- 1. Premete il tasto **MENU** e quindi il tasto ▲ / ▼ per selezionare il menù SPECIALE.
- 2. Premete il tasto ► e premete i tasti ▲ / ▼ per selezionare **Blocco bambini**.
- 3. Premete il tasto ► e premete i tasti ▲ / ▼ per selezionare **Acceso** o **Sepnto**.
- 4. Premete ripetutamente il tasto "**MENU**" per tornare ai normali programmi televisivi.



- Questo Monitor è programmato per ricordarsi su quale opzione era stato regolato l'ultima volta, anche se viene spento.
- Quando attivate il blocco bambino (Child lock), se il monitor viene spento con il telecomando, premete il tasto **TV/AV** o ▲ / ▼ del monitor o **POWER, TV/AV, MULTIMEDIA** o ▲ / ▼ del telecomando.
- Quando attivate la funzione "Blocco bambini", se viene premuto un tasto qualsiasi del pannello frontale, sullo schermo appare l'indicazione "▲ Blocco bambini acceso".

Metodo ISM

- Non fare rimanere un'immagine fissa a lungo sullo schermo del monitor. L'immagine "gelata" visualizzata sullo schermo e proveniente da un PC/Videogioco che rimane a lungo sullo schermo, diventerà un'immagine ombra che rimarrà sullo schermo anche quando voi cambiate immagine.

1. Premete il tasto **MENU** e quindi il tasto ▲ / ▼ per selezionare il menù SPECIALE.
2. Premete il tasto ► e quindi il tasto ▲ / ▼ per selezionare il tasto ISM.
3. Premete il tasto ► e quindi utilizzate il tasto ▲ / ▼ per selezionare Normale, Orbiter, Inversione o Tergicristallo.
 - **Refresh PDP** :
Il tergicristallo toglierà le immagini permanenti dallo schermo. Un'immagine permanente eccessiva non si può cancellare perfettamente utilizzando questa funzione. Premete di nuovo un tasto qualsiasi per rilasciare questa funzione.
 - **Orbiter** :
Nel modo "Orbiter", per evitare un'immagine permanente sullo schermo, lo schermo si muove ogni 2 minuti. La funzione "Orbiter" può aiutare a prevenire le immagini ombra. Comunque, è meglio non permettere a un'immagine fissa di rimanere sullo schermo.
 - **Inversion** :
La funzione d'inversione invertirà il colore dello schermo ogni 30 minuti.
4. Premete ripetutamente il tasto "**MENU**" per tornare ai normali programmi televisivi.



Menù SPECIAL

Bassa Potenza

- Questa funzione serve a ridurre il consumo del monitor.
- 1. Premete il tasto **MENU** e quindi il tasto ▲ / ▼ per selezionare il menù SPECIALE.
- 2. Premete il tasto ► e quindi utilizzate il tasto ▲ / ▼ per selezionare **Low Power**.
- 3. Premete il tasto ▲ / ▼ per selezionare **Acceso o Sospeso**.
- 4. Premete ripetutamente il tasto "**MENU**" per tornare ai normali programmi televisivi.



XD Demo

- Utilizzatelo per vedere la differenza tra demo XD attivato e demo XD disattivato.
- 1. Premete il tasto **MENU** e quindi il tasto ▲ / ▼ per selezionare il menù SPECIALE.
- 2. Premete il tasto ► e quindi utilizzate il tasto ▲ / ▼ per selezionare **XD Demo**.
- 3. Premete il tasto ► per selezionare **XD Demo**.
- 4. Premete ripetutamente il tasto "**MENU**" per tornare ai normali programmi televisivi.

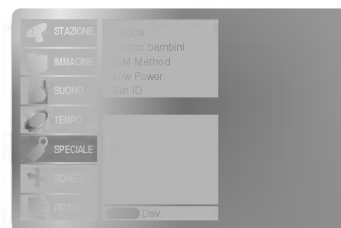

Menù SCREEN

Configurazione automatica (RGB [PC] modo solo)

- Regolate automaticamente la posizione dell'immagine ed eliminate le immagini che saltano.

1. Premete il tasto **MENU** e quindi il tasto **▲ / ▼** per selezionare il menù **SCHERMO**.
2. Premete il tasto **▶** e premete i tasti **▲ / ▼** per selezionare **Auto config.**
3. Premete il tasto **▶**.
 - Quando l'auto configurazione è terminata, sullo schermo appare l'indicazione **OK**.
 - Se la posizione dell'immagine non è corretta, provate nuovamente a regolarla.
4. Se l'immagine necessita di un'ulteriore regolazione in RGB (PC), dopo quella automatica, regolate **Manuale config.**
5. Premete ripetutamente il tasto "**MENU**" per tornare ai normali programmi televisivi.

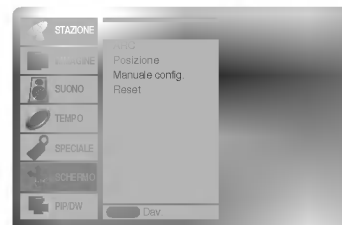

- Anche se l'immagine non è ancora corretta, il vostro Monitor sta funzionando bene ma ha bisogno di un'ulteriore regolazione.
- Le funzioni "Configurazione Automatica" e "Configurazione Manuale" non possono essere utilizzate nel modo DVI.

Regolazione del formato dell'immagine

- Potete guardare la televisione in vari formati d'immagine; **Spettacolo**, **Pieno**, **Originale**, **4:3**, **16:9**, **14:9** e **Zoom**.

1. Premete il tasto **MENU** e quindi il tasto **▲ / ▼** per selezionare il menù **SCHERMO**.
2. Premete il tasto **▶** e quindi il tasto **▲ / ▼** per selezionare **ARC**.
3. Premete il tasto **▶** e quindi il tasto **▲ / ▼** per selezionare **Spettacolo**, **Pieno**, **Originale**, **4:3**, **16:9**, **14:9** o **Zoom**.

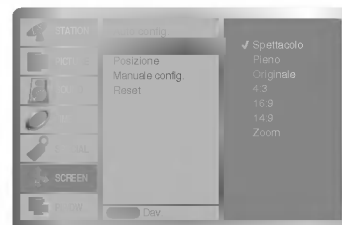

• Spettacolo

Una volta che il televisore riceve il segnale di schermo panoramico, Potete godervi i film (formato immagine 16:9) o i normali programmi TV grazie al modo 16:9. Lo schermo 16:9 è come quello 4:3, ma ingrandito a sinistra e a destra, in modo da risultare pieno.

• Pieno

Una volta che il televisore riceve il segnale di schermo panoramico, Potete godervi i film a schermo grande grazie al modo Zoom. Si tratta dello schermo 4:3 ingrandito sia verso l'alto e verso il basso che verso destra e verso sinistra: a tutto schermo. La parte inferiore e quella superiore dell'immagine possono venire perse.

• Originale

Una volta che il televisore riceve il segnale di schermo panoramico, viene automaticamente impostato il formato immagine da inviare.

• 4:3

Questo formato è quello normale 4:3.

• 16:9

Potete godervi i film (formato immagine 16:9) o i normali programmi TV grazie al modo 16:9.

Lo schermo 16:9 è come quello 4:3, ma ingrandito a sinistra e a destra, in modo da risultare pieno.

• 14:9

Potete godervi i film (formato immagine 16:9) o i normali programmi TV grazie al modo 14:9. Lo schermo 14:9 è come questo, ma lo schermo 4:3 ingrandito sia verso l'alto e verso il basso che verso destra e verso sinistra.

• Zoom

Potete godervi i film a schermo grande grazie al modo Zoom. Si tratta dello schermo 4:3 ingrandito sia verso l'alto e verso il basso che verso destra e verso sinistra: a tutto schermo. La parte inferiore e quella superiore dell'immagine possono venire perse.

4. Premete ripetutamente il tasto "**MENU**" per tornare ai normali programmi televisivi.

Posizione dello schermo

- Questa funzione è operativa nei seguenti modi:
RGB-PC o COMPONENT 480p/576p.

1. Premete il tasto **MENU** e quindi il tasto **▲ / ▼** per selezionare il menù **SCHERMO**.
2. Premete il tasto **▶** e quindi il tasto **▲ / ▼** per selezionare **Posizione**.
3. Premete il tasto **▶** e quindi il tasto **▲ / ▼** o **◀ / ▶** per regolare la posizione.
4. Premete ripetutamente il tasto "**MENU**" per tornare ai normali programmi televisivi.

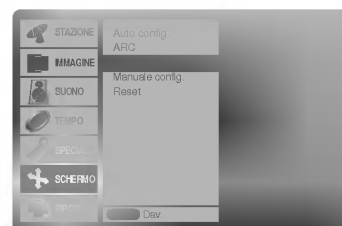

Menù SCREEN

Manual Config (RGB[PC] modo solo)

- Se l'immagine non risulta chiara dopo la regolazione automatica e specialmente se il problema è rappresentato dai caratteri che vibrano, regolate la fase manualmente.

1. Premete il tasto **MENU** e quindi il tasto ▲ / ▼ per selezionare il menù SCHERMO.
2. Premete il tasto ► e premete i tasti ▲ / ▼ per selezionare **Manuale config.**
3. Premete il tasto ► e premete i tasti ▲ / ▼ per selezionare **Phase** o **Clock**.
4. Utilizzate il tasto ◀ / ▶ per effettuare le regolazioni che ritenete opportune.
 - Il rapporto di regolazione di **Phase** è 0 ~ 30.
 - Il rapporto di regolazione di **Clock** è -127 ~ +128.

5. Premete ripetutamente il tasto "**MENU**" per tornare ai normali programmi televisivi.



Per selezionare il modo "Wide VGA/XGA" (RGB solo nel modo)

- Per vedere un'immagine normale, fate combaciare la risoluzione del modo RGB e la selezione del modo VGA/XGA.
 - In alcuni modelli, non è disponibile per la selezione del modo XGA.

1. Premete il tasto **MENU** e quindi il tasto ▲ / ▼ per selezionare il menù SCHERMO.
2. Premete il tasto ► e quindi utilizzate il tasto ▲ / ▼ per selezionare il modo VGA (o il modo XGA)
3. Premete il tasto ► e quindi utilizzate il tasto ▲ / ▼ per selezionare la risoluzione desiderata di VGA/XGA.
4. Premete ripetutamente il tasto "**MENU**" per tornare ai normali programmi televisivi.

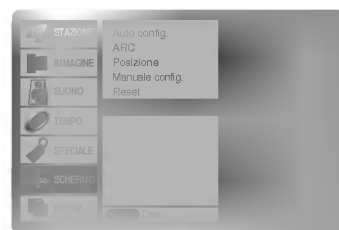

Schermo

- Questa è la funzione per correggere l'immagine tremolante e la stabilità dell'immagine mentre visualizzi una video registrazione.

- Questa funzione è operativa nei seguenti modi:
 TV, AV1, AV2, AV3, AV4, AV5 o Component 480i/576i.

1. Premete il tasto **MENU** e quindi il tasto ▲ / ▼ per selezionare il menù SCHERMO.
2. Premete il tasto ► e premete i tasti ▲ / ▼ per selezionare **Schermo**.
3. Premete il tasto ► e premete i tasti ▲ / ▼ per selezionare **TV** o **VCR**.
 - Selezionate l'opzione **VCR** se state guardando un'immagine dal videoregistratore.
 - Selezionate l'opzione **TV** per gli altri apparecchi (Escluso videoregistratore).
4. Premete ripetutamente il tasto "**MENU**" per tornare ai normali programmi televisivi.

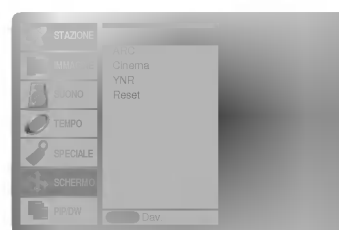

Cinema

- Quando guardate un film, questa funzione permette al monitor di visualizzare la miglior immagine possibile.
 - Questa funzione è operativa nei seguenti modi:

TV, AV1, AV2, AV3, AV4, AV5 o COMPONENT 480i/576i.

1. Premete il tasto **MENU** e quindi il tasto ▲ / ▼ per selezionare il menù SCHERMO.
2. Premete il tasto ► e quindi utilizzate il tasto ▲ / ▼ per selezionare **Cinema**.
3. Premete il tasto ▲ / ▼ per selezionare **Accesso** o **Sepnto**.
4. Premete ripetutamente il tasto "**MENU**" per tornare ai normali programmi televisivi.

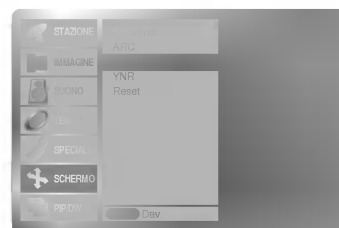

Riduzione del disturbo di luminanza (Opzione)

- Potete selezionare "On" (Acceso) o "Off" (Spento) per ridurre il disturbo dell'immagine che potrebbe apparire sullo schermo mentre guardate il televisore.
- Questa funzione è operativa nei seguenti modi:
TV, AV1, AV2, AV3, AV4, AV5 o Component 480i/576i.

1. Premete il tasto **MENU** e quindi il tasto ▲ / ▼ per selezionare il menù **SCHERMO**.
2. Premete il tasto ►, e premete i tasti ▲ / ▼ per selezionare **YNR**.
3. Premete il tasto ►, e premete i tasti ▲ / ▼ per selezionare **Acceso** o **Spento**.
4. Premete ripetutamente il tasto "**MENU**" per tornare ai normali programmi televisivi.



Inizializzazione (Valori impostazioni fabbrica.)

- Questa funzione è operativa nel modo corrente.
 - Per inizializzare il valore regolato.
1. Premete il tasto **MENU** e quindi il tasto ▲ / ▼ per selezionare il menù **SCHERMO**.
 2. Premete il tasto ►, e premete i tasti ▲ / ▼ per selezionare **Reset**.
 3. Premete il tasto ►.
 - Potete inizializzare "Position", "SPLIT ZOOM", formato PIP (Immagine nell'immagine), posizione PIP, trasparenza PIP e formato della sotto immagine dell'immagine gemella.

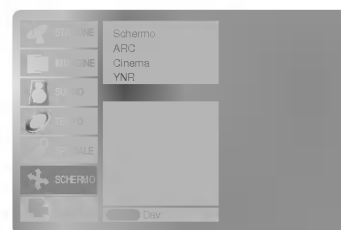

Split Zoom

- Questa è la funzione per ingrandire lo schermo con l'apposita funzione.
- È disponibile utilizzare questa funzione in ogni Input source.
- Con gli Zoom separati, è possibile spostare lo schermo in alto o in basso.
- Se lo schermo è ingrandito, è possibile spostare lo schermo anche se gli Zoom sono separati.

1. Premete il tasto **SPLIT ZOOM**

- Ogni volta che premete il tasto **SPLIT ZOOM** l'indicazione sullo schermo cambia, come qui sotto indicato.



In caso di 9- Split ZOOM:

Premi il tasto numerato per selezionare la sezione ingrandimento. Se scegli il no. 5, la sezione 5 è ingrandita e può spostare l'ingrandimento dello schermo utilizzando il tasto ▲ / ▼ o il tasto ◀ / ▶.

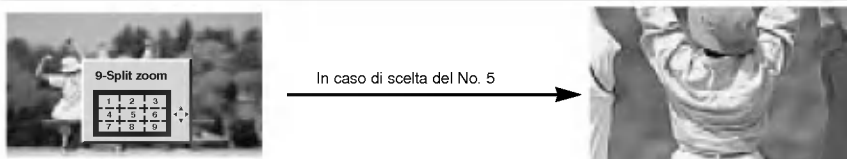

La sezione 5 è cambiata a uno schermo pieno

Operazioni col PIP

- PIP (Immagine nell'immagine) porta sullo schermo un'immagine dentro un'altra.
- Non è possibile utilizzare questa funzione nel modo TELEVIDEO.

Funzione PIP

Premete il tasto **PIP/DW** per portarvi sulla sotto immagine.

- Ogni volta che premete il tasto **PIP/DW** l'indicazione sul display cambia come segue.

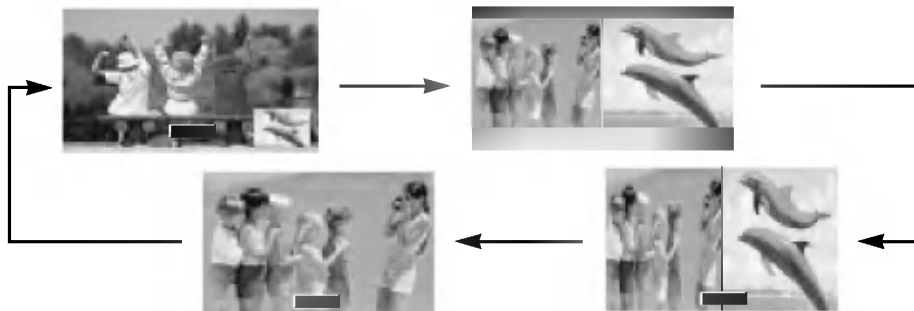

Selezione del programma per la sotto immagine

Premete il tasto **PIP PR +/-** per selezionare un programma per la sotto immagine.

Selezione del segnale in ingresso

Premete il tasto **PIP INPUT** per selezionare l'ingresso per la sotto immagine.



- In RGB, DVI e COMPONENT 480p/576p per l'immagine principale, potete selezionare TV, AV1, AV2, AV3, AV4, AV5 e COMPONENT 480i/576i per la sotto immagine.
- In TV, AV1, AV2 e COMPONENT 480i/576i per l'immagine principale, potete selezionare TV, AV1, AV2, AV3, AV4, AV5 e COMPONENT 480i/480p/576i/576p, RGB e DVI per la sotto immagine.
- Potete selezionare simultaneamente gli stessi modi per l'immagine principale e la sotto immagine (eccettuato TV).

Per spostare l'immagine della funzione PIP

Premete il tasto **POSITION** nel modo PIP.

Premete rispettivamente il tasto **▲ / ▼** o **◀ / ▶** fino a raggiungere la posizione desiderata. La sotto immagine si sposta verso l'alto o il basso e da sinistra a destra.



Misura PIP

Premete il tasto **WIN.SIZE (Dim.Finestra)** e premete i tasti **◀ / ▶** per regolare la misura della sotto immagine.

Con il tasto **WIN.SIZE**, nei modi DW1, DW2, sia l'immagine principale che la sotto immagine vengono regolate simultaneamente. Con il tasto **WIN.SIZE** nel modo PIP, viene regolata la sotto immagine.



Per regolare la trasparenza PIP (Immagine nell'Immagine) (PIP modo solo)

1. Premete il tasto **MENU** e quindi il tasto **▲ / ▼** per selezionare il menù PIP/DW.
2. Premete il tasto **▶** e quindi il tasto **▲ / ▼** per selezionare **Trasparenza PIP** (Trasparenza dell'Immagine nell'Immagine).
3. Premete il tasto **▶** e quindi il tasto **◀ / ▶** per regolare "Trasparenza PIP".
 - La gamma di regolazione di **Trasparenza PIP** è 0 – 10.
4. Premete ripetutamente il tasto "**MENU**" per tornare ai normali programmi televisivi.

Televideo (opzionale)

- Televideo (o TOP text) è una funzione opzionale, d'altra parte solo il display al plasma dotato del sistema televideo può ricevere le emissioni televideo.

Il Televideo è un servizio gratuito fornito da numerose stazioni televisive che danno in tempo reale notizie, meteo, programmi televisivi, prezzi e altri argomenti.

Il decodificatore di televideo del display al plasma può sostenere i sistemi SIMPLE, TOP e FASTEXT. SIMPLE (televideo standard) consiste in un numero di pagine che vengono selezionate digitando direttamente il numero di pagina corrispondente. TOP e FASTEXT sono metodi più moderni e permettono una selezione facile e veloce delle informazioni contenute nel televideo.

Attivazione / Disattivazione

Premete il tasto **TEXT/*** per portarvi su questa funzione.

- La pagina iniziale o quella finale appare sullo schermo. Due numeri di pagina, il nome della stazione televisiva, la data e l'ora appaiono sullo schermo nel titolo. Il primo numero della pagina indica la vostra selezione, mentre il secondo mostra la pagina che appare in quel momento sullo schermo.

Premete il tasto **TEXT/*** per spegnere il televideo.

SIMPLE text (opzionale)

elezione della pagina

1. Digitate il numero di pagina desiderato, un numero a tre cifre, per mezzo dei tasti NUMERICI. Se durante la selezione premete un tasto sbagliato, dovete completare le tre cifre e poi digitare il numero di pagina corretto.
2. Il tasto ▲ / ▼ può anche essere utilizzato per selezionare la pagina precedente o quella successiva.

TOP TEXT (opzionale)

La guida all'utilizzatore fa apparire in alto sullo schermo quattro campi colorati: rosso, verde, giallo e blu. Il campo giallo denota il prossimo gruppo e quello blu indica il blocco successivo.

Selezione Blocco, Gruppo, Pagina

1. Con il tasto blu potete procedere di blocco in blocco.
2. Utilizzate il tasto giallo per procedere al prossimo gruppo con la funzione automatica al blocco successivo.
3. Con il tasto verde potete procedere alla pagina successiva esistente con la funzione automatica al gruppo successivo. (In alternativa potete utilizzare il tasto ▲).
4. Il tasto rosso permette di tornare alla selezione precedente. (In alternativa potete utilizzare il tasto ▼).

Selezione diretta della pagina

Corrisponde alla funzione SIMPLE text vi permette di selezionare una pagina digitando le tre cifre corrispondenti per mezzo della tastiera numerica con la funzione TOP.

FASTEXT

Le pagine del televideo sono codificate in colore lungo la parte bassa dello schermo e vengono selezionate premendo il tasto colorato corrispondente.

Selezione della pagina

1. Premete il tasto  per selezionare la pagina dell'indice.
2. Potete selezionare le pagine che sono codificate in colore lungo la linea inferiore con i tasti dello stesso colore.
3. Corrisponde alla funzione SIMPLE text e vi permette di selezionare una pagina digitando le tre cifre del numero di pagina per mezzo della tastiera numerica, con la funzione FASTEXT.
4. Il tasto ▲ / ▼ può essere utilizzato per selezionare la pagina precedente e quella seguente.

Funzioni speciali del televideo



REVEAL

Premete questo tasto per far apparire informazioni nascoste, come soluzioni d'indovinelli o puzzle.

Premete questo tasto una seconda volta per rimuovere l'informazione dal display.



SIZE

Seleziona il testo con doppia altezza.

Premete questo tasto per ingrandire la mezza pagina in alto.

Premete nuovamente il tasto per ingrandire la mezza pagina in basso.

Premete nuovamente il tasto per tornare al formato normale.



UPDATE

Porta l'immagine televisiva sullo schermo mentre aspettate la prossima pagina del televideo.

Premete questo tasto per vedere la pagina richiamata.



HOLD

Blocca il cambio automatico di pagina se la pagina di televideo comprende 2 o più sotto pagine. Il numero delle sotto pagine e la sotto pagina sullo schermo viene, normalmente, indicato sotto il tempo. Quando viene premuto questo tasto il simbolo di stop viene indicato sullo schermo nell'angolo in alto a sinistra e il cambio automatico di pagina viene inibito.

Per continuare, premete nuovamente questo tasto.



MIX

Sullo schermo appaiono le pagine del televideo sovrapposte all'immagine televisiva.

Per far sparire l'immagine televisiva, premete nuovamente questo tasto.



TIME

Quando guardate un programma televisivo, premete questo tasto per far apparire sullo schermo l'ora nell'angolo in alto a destra. Premete nuovamente questo tasto per togliere l'ora dallo schermo. Con la funzione televideo, premete questo tasto per selezionare un numero di sotto pagina. Il numero di sotto

pagina appare nella parte bassa dello schermo. Per trattenere o cambiare la sotto pagina, premete i tasti ROSSO/VERDE, ▲ / ▼ o i tasti numerici.

Premete nuovamente questo tasto per uscire da questa funzione.

Approntamento dell'apparecchiatura esterna di controllo

- Collegate l'ingresso RS-232C all'apparecchiatura di controllo esterno (un computer o un sistema di controllo A/V) e controllate esternamente le funzioni del monitor.
- Collegate l'ingresso seriale dell'apparecchiatura di controllo alla presa RS-232C posta sul pannello posteriore del monitor.
- I cavi di collegamento dell'RS-232C non sono forniti con il Monitor.

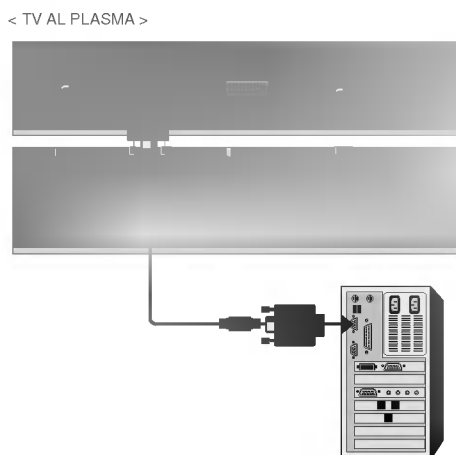

Tipo di connettore : D-Sub 9 pin maschio

N.	Nome del pin
1	Nessuna connessione
2	RXD (Dati in ricezione)
3	TXD (Dati in trasmissione)
4	DTR (DTE lato pronto)
5	GND
6	DSR (DCE lato pronto)
7	RTS (Pronto da spedire)
8	CTS (Abilit. a spedire)
9	Nessuna connessione

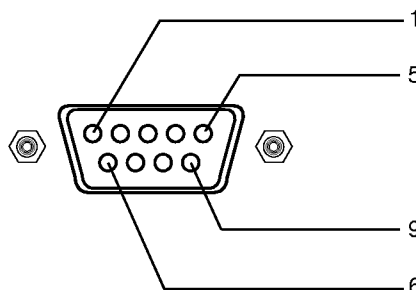

Configurazioni dell'RS-232C

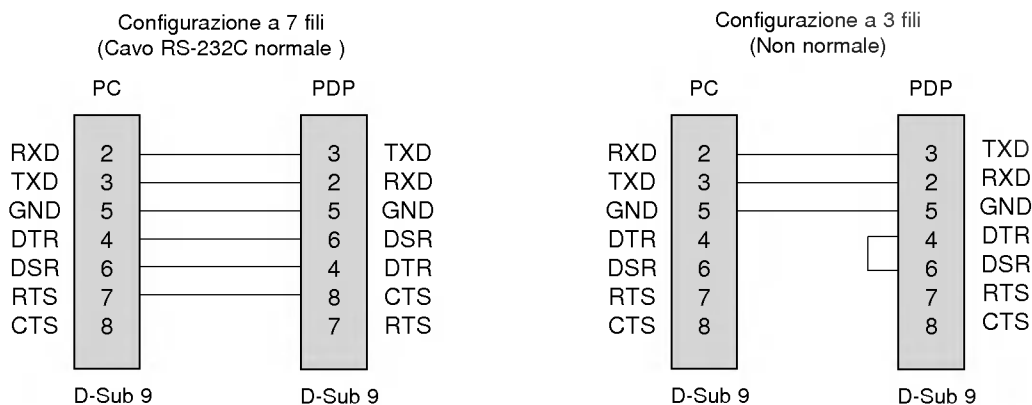

Set ID

- Utilizzate questa funzione per specificare un numero ID del monitor.
- Rif. mappa dati come qui di seguito indicato. (Rif. a pag.38)

1. Premete il tasto **MENU** e quindi premete il tasto ▲ / ▼ per selezionare il menù SPECIALE. Premete il tasto ►.
2. Utilizzate i tasti ▲ / ▼ per selezionare **Set ID**. e quindi premete il tasto ►.
3. Utilizzate i tasti ◀ / ▶ per regolare **Set ID** per scegliere il numero ID desiderato del monitor.
 - Il rapporto di regolazione di **Set ID** è 1 ~ 99.
4. Premete ripetutamente il tasto "MENU" per tornare ai normali programmi televisivi.

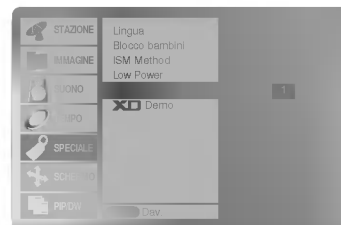

Parametri di Comunicazione

- Gamma della banda : 9600 bp (UART)
- Lunghezza dei dati : 8 bit
- Parità : Nessuna
- * Utilizzate un cavo incrociato.
- Bit di stop : 1 bit
- Codice di comunicazione : Codice ASCII

Lista di riferimento del comando

	COMANDO 1	COMANDO 2	DATA (Ultra decimale)
01. Alimentazione	k	a	0 ~ 1
02. Selezione ingresso	k	b	0 ~ 8
03. Rapporto Largh./Alt	k	c	0 ~ 6
04. Schermo muto	k	d	0 ~ 1
05. Volume muto	k	e	0 ~ 1
06. Controllo Volumel	k	f	0 ~ 64
07. Contrasto	k	g	0 ~ 64
08. Luminosità	k	h	0 ~ 64
09. Colore	k	i	0 ~ 64
10. Tinta	k	j	0 ~ 64
11. Nitidezza	k	k	0 ~ 64
12. Selezione OSD	k	l	0 ~ 1
13. Modo di controllo esterno	k	m	0 ~ 1
14. PIP/Twin (DW)	k	n	0 ~ 3
15. Split Zoom	k	p	0 ~ 99
16. PIP posizione	k	q	0 ~ 3
17. Alti	k	r	0 ~ 64
18. Bassi	k	s	0 ~ 64
19. Bilanc.	k	t	0 ~ 64
20. Temp Di Colore (CSM)	k	u	0 ~ 3
21. Regolazione Rosso	k	v	0 ~ 3C
22. Regolazione Verde	k	w	0 ~ 3C
23. Regolazione Blu	k	\$	0 ~ 3C
24. Selezione ingresso PIP	k	y	0 ~ 8
25. Stato anomalo	k	z	0 ~ a
26. Metodo ISM	j	p	0 ~ 3
27. Bassa Potenza	j	q	0 ~ 1
28. Tempo setting del Orbiter	j	r	1 ~ FE
29. Pixel Setting	j	s	1 ~ 9
30. Impostazione del formato dell'immagine per il modo DW	j	t	0 ~ 14 (1E o 20)
31. Configurazione automatica	j	u	1
32. Selezione del programma	j	d	0 ~ 63
33. Selezione del programma per la sotto immagine	j	e	0 ~ 63

* Quando imposti tra il 25 o il 33, un menu non visualizza lo schermo.

Protocollo di Trasmissione / Ricezione

Trasmissione

[Comando1][Comando2][][Set ID][][Dati][Cr]

- * [Comando 1] : (j o k)
- * [Comando 2] : Per controllare la regolazione PDP.
- * [Set ID] : Potete modificare il numero di ID per scegliere il numero ID desiderato del monitor nel menù speciale. Rif. a pag 25. Il rapporto di regolazione è 1 ~ 99. Quando selezionate regolazione ID "0", viene controllato ogni PDP collegato. "Set ID" viene indicato come decimale (1~99) sul menù e come esadecimale (0x0~0x63) sul protocollo di trasmissione/ricezione.
- * [DATI] : Per trasmettere i dati di comando.
- * [Cr] : Ritorno carrello
Codice ASCII '0x0D'
- * [] : Codice ASCII 'spazio (0x20)'

Riconoscimento OK

[Comando2][][Set ID][][OK][Dati][x]

- * Il Monitor trasmette ACK (riconoscimento) basato su questo formato quando riceve dati normali. A questo punto, se i dati sono nel modo lettura, indica dati dello stato presente. Se i dati sono nel modo scrittura, restituisce i dati de PC.

Riconoscimento errore

[Comando2][][Set ID][][NG][Dati][x]

- * Il Monitor trasmette ACK (riconoscimento) basato su questo formato quando riceve dati non normali dalle funzioni non ottenibili o errori di comunicazione.

01. Alimentazione (Comando 2 : a)

- Per controllare Acceso/Spento del Monitor.

Trasmissione

[k][a][][Set ID][][Dati][Cr]

Dati 0 : Alimentazione Spento
1 : Alimentazione Acceso

Riconoscimento

[a][][Set ID][][OK][Dati][x]

- Per mostrare Alimentazione Acceso/Spento.

Trasmissione

[k][a][][Set ID][][FF][Cr]

Riconoscimento

[a][][Set ID][][OK][Dati][x]

* Se altre funzioni trasmettono dati "FF" basati su questo formato, i dati di riconoscimento presentano lo stato di ogni funzione.

02. Selezione ingresso (Comando 2 : b)

- Per selezionare la sorgente in ingresso per il Monitor.
Potete anche selezionare una sorgente in ingresso utilizzando il tasto "INPUT SELECT" del telecomando del Monitor.

Trasmissione

[k][b][][Set ID][][Dati][Cr]

Dati 0 : TV	5 : AV5
1 : AV1	6 : Component
2 : AV2	7 : RGB
3 : AV3	8 : DVI
4 : AV4	

Riconoscimento

[b][][Set ID][][OK][Dati][x]

03. Rapporto Largh./Alt (Comando 2 : c)

- Per regolare il formato dello schermo.
Potete anche regolare il formato dello schermo utilizzando il tasto ARC del telecomando o nel menù SCHERMO.

Trasmissione

[k][c][][Set ID][][Dati][Cr]

Dati 0 : Spettacolo	4 : Schermo ampio (16:9)
1 : Pieno	5 : 14:9
2 : Originale	6 : Schermo pieno (Zoom)
3 : Schermo normale (4:3)	

Riconoscimento

[c][][Set ID][][OK][Dati][x]

* Se utilizzate l'ingresso PC, potete selezionare sia il rapporto larghezza/altezza per 16:9 che per 4:3.

04. Schermo muto (Comando 2 : d)

- Per selezionare schermo muto Attivato/Disattivato

Trasmissione

[k][d][][Set ID][][Dati][Cr]

Dati 0 : Schermo muto attivato (Immagine Acceso)
1 : Schermo muto disattivato (Immagine Spento)

Riconoscimento

[d][][Set ID][][OK][Dati][x]

05. Volume Mute (Comando 2 : e)

- Per controllare il volume muto Attivato/Disattivato
Potete anche utilizzare il tasto "MUTE" del telecomando.

Trasmissione

[k][e][][Set ID][][Dati][Cr]

Dati 0 : Volume muto attivato (Volume spento)
1 : Volume muto disattivato (Volume acceso)

Riconoscimento

[e][][Set ID][][OK][Dati][x]

06. Volume Control (Comando 2 : f)

- Per regolare il volume.
Potete regolare il volume anche per mezzo dei tasti del telecomando.

Trasmissione

[k][f][][Set ID][][Dati][Cr]

Dati Min : 0 ~ Max : 64

* Riferitevi alla 'Mappatura verde dei dati 1'.(Rif. a pag.38)

Riconoscimento

[f][][Set ID][][OK][Dati][x]

07. Contrasto (Comando 2 : g)

- Per regolare il contrasto dello schermo.
Potete regolare il contrasto anche nel menù "IMMAGINE"

Trasmissione

[k][g][][Set ID][][Dati][Cr]

Dati Min : 0 ~ Max : 64

* Riferitevi alla 'Mappatura verde dei dati 1'.(Rif. a pag.38)

Riconoscimento

[g][][Set ID][][OK][Dati][x]

08. Luminosità (Comando 2 : h)

- Per regolare la luminosità dello schermo.
Potete regolare la luminosità anche nel menù "IMMAGINE"

Trasmissione

[k][h][][Set ID][][Dati][Cr]

Dati Min : 0 ~ Max : 64

* Riferitevi alla 'Mappatura verde dei dati 1'.(Rif. a pag.38)

Riconoscimento

[h][][Set ID][][OK][Dati][x]

09. Colore (Comando 2 : i)

- Per regolare il colore dello schermo. Potete regolare il colore anche nel menù "IMMAGINE"

Trasmissione

[k][i][][Set ID][][Dati][Cr]

Dati Min : 0 ~ Max : 64

* Riferitevi alla 'Mappatura verde dei dati 1'.(Rif. a pag.38)

Riconoscimento

[i][][Set ID][][OK][Dati][x]

10. Tinta (Comando 2 : j) (Opzione)

- Per regolare la sfumatura dello schermo. Potete regolare la sfumatura anche nel menù "IMMAGINE"

Trasmissione

[k][j][][Set ID][][Dati][Cr]

Dati Rossa : 0 ~ Verde : 64

* Riferitevi alla 'Mappatura verde dei dati 1'.(Rif. a pag.38)

Riconoscimento

[j][][Set ID][][OK][Dati][x]

11. Nitidezza (Comando 2 : k)

- Per regolare la nitidezza dello schermo. Potete regolare la nitidezza anche nel menù "IMMAGINE"

Trasmissione

[k][k][][Set ID][][Dati][Cr]

Dati Min : 0 ~ Max : 64

*Riferitevi alla 'Mappatura verde dei dati 1'.(Rif. a pag.38)

Riconoscimento

[k][][Set ID][][OK][Dati][x]

12. Selezione OSD (Comando 2 : l)

- Per selezionare l'attivazione/disattivazione dell'OSD (sullo schermo).

Trasmissione

[k][l][][Set ID][][Dati][Cr]

Dati 0 : OSD Spento 1 : OSD Acceso

Riconoscimento

[l][][Set ID][][OK][Dati][x]

13. Modo di controllo esterno (Comando 2 : m)

- Per bloccare i controlli del pannello frontale del monitor e del telecomando.

Trasmissione

[k][m][][Set ID][][Dati][Cr]

Dati 0 : Lock Spento 1 : Lock Acceso

Riconoscimento

[m][][Set ID][][OK][Dati][x]

* Non utilizzare il telecomando, puoi selezionare in questo modo.

14. PIP / Twin (DW) (Comando 2 : n)

- Per controllare PIP (Immagine nell'Immagine" o l'immagine gemella. Potete anche controllare "PIP/DW" utilizzando il tasto pip/twin dell'immagine del telecomando o nel menù "PIP/DW".

Trasmissione

[k][n][][Set ID][][Dati][Cr]

Dati 0: PIP Spento

1: PIP

2: DW1

3: DW2

Riconoscimento

[n][][Set ID][][OK][Dati][x]

15. Split Zoom (Comando 2 : p)

- Per ingrandire lo schermo con il rapporto regolare. Potete anche regolare lo schermo utilizzando il tasto SPIT ZOOM del telecomando.

Trasmissione

[k][p][][Set ID][][Dati][Cr]

Dati Min : 0 ~ Max : 99

Riconoscimento

[p][][Set ID][][OK][Dati][x]

* mappa dati 2	
0	: Azzerare split zoom
21	: Selection 1 of 2 split zoom
24	: Selection 4 of 2 split zoom
41	: Selection 1 of 4 split zoom
42	: Selection 2 of 4 split zoom
44	: Selection 4 of 4 split zoom
45	: Selection 5 of 4 split zoom
91	: Selection 1 of 9 split zoom
⋮	
99	: Selection 9 of 9 split zoom

16. PIP posizione (Comando 2 : q)

- Per selezionare la posizione della sotto immagine della funzione PIP. Potete regolare la posizione della sotto immagine anche utilizzando il tasto "posizione" del telecomando o nella voce PIP POSITION nel menù "PIP/DW".

Trasmissione

[k][q][][Set ID][][Dati][Cr]

Dati 0 : In basso a destra sullo schermo

1 : In basso a sinistra sullo schermo

2 : In alto a sinistra sullo schermo

3 : In alto a destra sullo schermo

Riconoscimento

[q][][Set ID][][OK][Dati][x]

17. Alti (Comando 2 : r)

- Per regolare gli acuti.
Puoi anche regolare il tremolio del menu SUONO.

Transmission

[k][r][][Set ID][][Dati][Cr]

Dati Min : 0 ~ Max : 64

* Riferitevi alla 'Mappatura verde dei dati 1'.(Rif. a pag.38)

Riconoscimento

[r][][Set ID][][OK][Dati][x]

18. Bassi (Comando 2 : s)

- Per regolare il tono basso.
Puoi anche utilizzare il menu basso del Tono SUONO.

Transmission

[k][s][][Set ID][][Dati][Cr]

Dati Min : 0 ~ Max : 64

* Riferitevi alla 'Mappatura verde dei dati 1'.(Rif. a pag.38)

Riconoscimento

[s][][Set ID][][OK][Dati][x]

19. Bilanc. (Comando 2 : t)

- Per regolare il bilanciato.
Puoi anche regolare il Menu SUONO.

Transmission

[k][t][][Set ID][][Dati][Cr]

Dati Min : 0 ~ Max : 64

* Riferitevi alla 'Mappatura verde dei dati 1'.(Rif. a pag.38)

Riconoscimento

[t][][Set ID][][OK][Dati][x]

20. Temp Di Colore (Comando 2 : u)

- Per regolare la temperatura colore.
Puoi anche regolare il CSM nel menu IMMAGINE.

Transmission

[k][u][][Set ID][][Dati][Cr]

Dati 0: Neutro 1: Freddo 2: Caldo 3: Utente

Riconoscimento

[u][][Set ID][][OK][Dati][x]

21. Regolazione Rosso (Comando 2 : v)

- Per regolare la temperatura del colore rosso.

Transmission

[k][v][][Set ID][][Dati][Cr]

Dati Min : 0 ~ Max : 3C

* Riferitevi alla 'Mappatura verde dei dati 3'.(Rif. a pag.38)

Riconoscimento

[v][][Set ID][][OK][Dati][x]

22. Regolazione Verde (Comando 2 : w)

- Per regolare il verde nella temperatura verde del colore.

Transmission

[k][w][][Set ID][][Dati][Cr]

Dati Min : 0 ~ Max : 3C

* Riferitevi alla 'Mappatura verde dei dati 3'.(Rif. a pag.38)

Riconoscimento

[w][][Set ID][][OK][Dati][x]

23. Regolazione Blu (Comando 2 : \$)

- Per regolare il Blu nella temperatura verde.

Transmission

[k][\$][][Set ID][][Dati][Cr]

Dati Min : 0 ~ Max : 3C

* Riferitevi alla 'Mappatura verde dei dati 3'.(Rif. a pag.38)

Riconoscimento

[\$][][Set ID][][OK][Dati][x]

24. Selezione ingresso PIP (Comando 2 : y)

- Per selezionare la sorgente in ingresso per la sotto immagine nel modo "PIP/TWIN". Potete anche regolare la sorgente in ingresso per la sotto immagine utilizzando il tasto **PIP INPUT** del telecomando.

Trasmissione

[k][y][][Set ID][][Dati][Cr]

Dati 0 : TV	5 : AV5
1 : AV1	6 : Component
2 : AV2	7 : RGB
3 : AV3	8 : DVI
4 : AV4	

Riconoscimento

[y][][Set ID][][OK][Dati][x]

25. Stato anomalo (Comando 2 : z)

- Per regolare lo stato anomalo.

Trasmissione

[k][z][][Set ID][][FF][][Cr]

Dati 0 : Normale (Alimentazione accesa e segnale esistente)
1 : Niente segnale (Alimentazione accesa)
2 : Spegnete il monitor per mezzo del telecomando
3 : Spegnete il monitor utilizzando la funzione "Sleep" (Spegnimento automatico)
4 : Spegnete il monitor con la funzione RS-232
5 : 5V giù
6 : CA giù
7 : Spegnete il monitor per mezzo della funzione "Fan Alarm" (Allarme ventola)
8 : Spegnete il monitor per mezzo della funzione "Off Time" (Orario di spegnimento)
9 : Spegnete il monitor per mezzo della funzione "Auto sleep"
a : Spegnete il monitor per mezzo della funzione "On time" (Orario di accensione)

Riconoscimento

[z][][Set ID][][OK][Dati][x]

* Questa funzione è "in sola lettura"

26. Metodo ISM

(Comando 1 : j, Comando 2 : p)

- Per controllare il metodo ISM. Potete anche regolare il metodo ISM nel menù "SPECIALE".

Trasmissione

[j][p][][Set ID][][Dati][Cr]

Dati 0 : Neutro 2 : Orbiter
1 : Refresh PDP 3 : Inversion

Riconoscimento

[p][][Set ID][][OK][Dati][x]

27. Bassa Potenza

(Comando 1 : j, Comando 2 : q)

- Per ridurre il consumo del monitor. Potete anche regolare "Bassa Potenza" nel menù "SPECIALE".

Trasmissione

[j][q][][Set ID][][Dati][][Cr]

Dati 0 : Spento
1 : Acceso

Riconoscimento

[q][][Set ID][][OK][Dati][x]

28. Tempo setting del Orbiter

(Comando 1 : j, Comando 2 : r)

- Per regolare il tempo.

Trasmissione

[j][r][][Set ID][][Dati][][Cr]

Dati Min : 1 ~ Max : FE

* Riferitevi alla 'Mappatura verde dei dati 1'.(Rif. a pag.38)

Riconoscimento

[r][][Set ID][][OK][Dati][x]

29. Pixel Setting

(Comando 1 : j, Comando 2 : s)

- Per regolare il numero Pixel con la funzione.

Trasmissione

[j][s][][Set ID][][Dati][][Cr]

Dati Min : 1 ~ Max : 9

* Riferitevi alla 'Mappatura verde dei dati 1'.(Rif. a pag.38)

Riconoscimento

[s][][Set ID][][OK][Dati][x]

30. Impostazione del formato dell'immagine per il modo DW

(Comando 1 : j, Comando 2 : t)

- Per selezionare il formato dell'immagine PIP. Potete selezionare il formato dell'immagine PIP utilizzando il tasto "WIN.SIZE" del telecomando.

Trasmissione

[j][t][][Set ID][][Dati][][Cr]

Dati Min : 0 ~ Max : 14 (1E o 20)

* Riferitevi alla 'Mappatura verde dei dati 1'.(Rif. a pag.38)

Riconoscimento

[t][][Set ID][][OK][Dati][x]

31. Configurazione automatica

(Comando 1 : j, Comando 2 : u)

- Regolate automaticamente la posizione dell'immagine ed eliminate le immagini che saltano.

Trasmissione

[j][u][][Set ID][][Dati][Cr]

Dati 1: Selezione

Riconoscimento

[u][][Set ID][][OK][Dati][x]

32. Selezione del programma

(Comando 1 : m, Comando 2 : a)

- Potete selezionare un numero di programma per mezzo dei tasti ▲ / ▼ o di quelli NUMERICI.

Trasmissione

[m][a][][Set ID][][Dati][Cr]

Dati Min : 0 ~ Max : 63

Riconoscimento

[a][][Set ID][][OK][Dati][x]

33. Selezione del programma per la sotto immagine

(Comando 1 : m, Comando 2 : b)

- Premete il tasto PIP PR +/- per selezionare un programma per la sotto immagine.

Trasmissione

[m][b][][Set ID][][Dati][Cr]

Dati Min : 0 ~ Max : 63

Riconoscimento

[b][][Set ID][][OK][Dati][x]

* mappa dati 1

0 : passo 0
⋮
A : passo 10 (Set ID 10)
⋮
F : passo 15 (Set ID 15)
10 : passo 16 (Set ID 16)
⋮
64 : passo 100
⋮
6E : passo 110
⋮
73 : passo 115
74 : passo 116
⋮
C7 : passo 199

* mappa dati 3

0 : -30
1 : -29
2 : -28
⋮
1E : 0
⋮
3A : +28
3B : +29
3C : +30

Ricevitore telecomando (formato NEC)

Come collegare

- ▶ Collegare il controllo a distanza con cavo alla presa del monitor.

Codice IR del telecomando (Formato NEC)

▶ Forme onde uscita

Pulsazione singola, a modulazione con 37.917 KHZ segnale a 455 KHZ

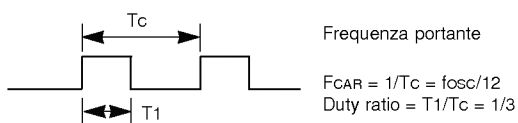

▶ Configurazione dell' immagine

- Prima immagine

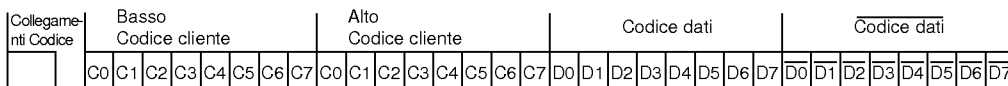

- Immagine ripetuta

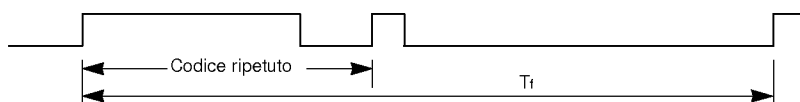

▶ Codice collegamento



▶ Codice ripetuto

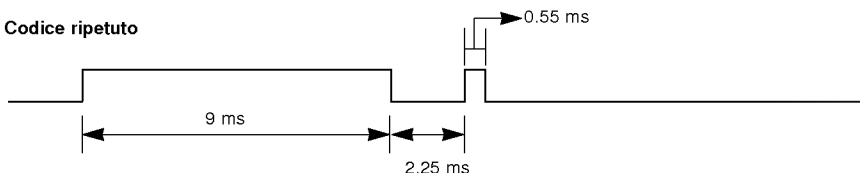

▶ Descrizione Bit

- Bit "0"

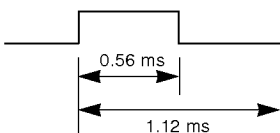

- Bit "1"

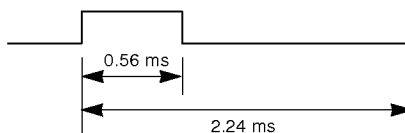

▶ Intervallo dell'immagine :Tf

La trasmissione delle onde varia a seconda della pressione del tasto.

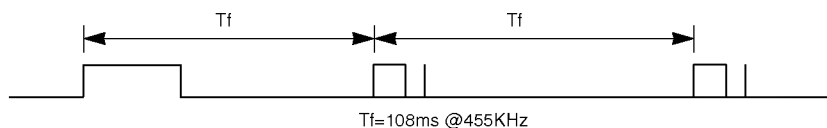

Codice (Hexa)	Funzione	Nota
00H	PR+ (▲)	Tasto R/C
01H	PR- (▼)	Tasto R/C
02H	VOL+ (▶)	Tasto R/C
03H	VOL- (◀)	Tasto R/C
08H	ALIMENTAZIONE	Tasto R/C (Alimentazione Acceso/Spento)
C4H	ALIMENTAZIONE ACCESA	Separato (solo Accensione)
C5H	ALIMENTAZIONE SPENTO	Separato (solo Spegnimento)
09H	MUTO	Tasto R/C
10H	TASTIERA NUMERICA 0	Tasto R/C
11H	TASTIERA NUMERICA 1	Tasto R/C
12H	TASTIERA NUMERICA 2	Tasto R/C
13H	TASTIERA NUMERICA 3	Tasto R/C
14H	TASTIERA NUMERICA 4	Tasto R/C
15H	TASTIERA NUMERICA 5	Tasto R/C
16H	TASTIERA NUMERICA 6	Tasto R/C
17H	TASTIERA NUMERICA 7	Tasto R/C
18H	TASTIERA NUMERICA 8	Tasto R/C
19H	TASTIERA NUMERICA 9	Tasto R/C
0BH	TV/AV	Tasto R/C
98H	MULTIMEDIA	Tasto R/C
BFH	COMPONENT	Separato (COMPONENT in ingresso)
C6H	DVI	Separato (DVI in ingresso)
D5H	RGB	Separato (RGB in ingresso)
D6H	TV	Separato (TV in ingresso)
5AH	AV1	Separato (AV1 in ingresso)
D0H	AV2	Separato (AV2 in ingresso)
D1H	AV3	Separato (AV3 in ingresso)
D2H	AV4	Separato (AV4 in ingresso)
CFH	AV5	Separato (AV5 in ingresso)
0AH	I/II	Tasto R/C
0EH	DORMIRE	Tasto R/C
43H	MENU	Tasto R/C
44H	OK(■)	Tasto R/C
4DH	PSM	Tasto R/C
52H	SSM	Tasto R/C
53H	LIST	Tasto R/C
20H	TEXT/★	Tasto R/C
2AH	REVEAL	Tasto R/C
22H	MODE	Tasto R/C
24H	MIX	Tasto R/C
26H	TIME	Tasto R/C
62H	UPDATE / POSITION	Tasto R/C
64H	SIZE / WIN.SIZE	Tasto R/C
65H	HOLD	Tasto R/C
70H	INDEX	Tasto R/C
60H	PIP/DW	Tasto R/C
61H	PIP Ingresso	Tasto R/C
63H	SWAP	Tasto R/C
71H	PIP PR+	Tasto R/C
72H	PIP PR-	Tasto R/C
7BH	SPLIT ZOOM	Tasto R/C
79H	ARC	Tasto R/C
76H	ARC (4:3)	Separato (Solo modo 4:3)
77H	ARC (16:9)	Separato (Solo modo 16:9)
AFH	ARC (Zoom)	Separato (Solo modo Zoom)

Nota



Guida ai disturbi

Nessun immagine & Nessun suono

- Controllate che il Monitor sia acceso.
- Il cavo di alimentazione è collegato alla presa di rete?
- Provate a collegare un altro apparecchio alla presa a cui era collegato il Monitor.

Immagine OK & Nessun suono

- Premete il tasto **VOLUME** (▶).
- Suono assente? Premete il tasto **MUTE**.

Il telecomando non funziona

- Verificate che non ci siano oggetti tra il telecomando e il sensore posto sul Monitor.
- Controllate che le pile siano state inserite nel telecomando rispettando le polarità. (Rif. a pag. 6)
- Sostituite le pile. Probabilmente sono esaurite. (Rif. a pag. 6)

L'immagine appare lentamente, dopo l'accensione.

- E' normale dato che l'immagine viene tolta durante il processo di messa a punto del monitor. Rivolgetevi al centro assistenza se l'immagine non appare dopo cinque minuti.

Colore sbiadito o immagine sbiadita

- Selezionate **Colore** nel menù IMMAGINE e premete il tasto **VOLUME** (▶). (Rif. a pag. 21)
- Regolate la distanza tra il Monitor e il videoregistratore.
- Regolate la luminosità dell'immagine. (Se il fermo immagine rimane sullo schermo per più di 5 minuti, lo schermo diventa nero).

Barre orizzontali/verticali o l'immagine salta

- Verificate se si tratta di interferenze locali provocate da apparecchiature elettriche o elettrodomestici.

Nessun suono dagli altoparlanti

- Regolate il **Balanc** nel menù SUONO. (Rif. a pag. 22)

Un suono non normale proveniente dall'interno del monitor

- Una modifica nell'umidità dell'ambiente o della temperatura può provocare un rumore insolito quando si spegne o si accendere il monitor e non indica un cattivo funzionamento dell'apparecchiatura.

Specifiche Tecniche

MODELLO	RZ-42PX10/11/H RZ-42PX20/21/H	RZ-42PX12X/H
Larghezza (inches / mm)	48.4 / 1210	
Altezza (inches / mm)	27.6 / 701	
Profondità (inches / mm)	3.8 / 96	
Peso (pounds / kg)	66 / 29.9	
Alimentazione Hz	AC100-240V, 50/60Hz	
Risoluzion	852 x 480 (Punti)	1024 x 768 (Punti)
Colori	16,770,000 (256 colori per ogni primario R, G e B)	
Temperatura	32 ~ 104°F (0 ~ 40°C)	
Umidità	Meno dell'80%	

MODELLO	RZ-50PX10/11/H	RZ-50PX20/21/H
Larghezza (inches / mm)	55.1 / 1400	
Altezza (inches / mm)	32.3 / 821	
Profondità (inches / mm)	3.9 / 99	
Peso (pounds / kg)	115 / 52.15	
Alimentazione Hz	AC100-240V, 50/60Hz	
Risoluzion	1366 x 768 (Punti)	
Colori	16,770,000 (256 colori per ogni primario R, G e B)	
Temperatura	32 ~ 104°F (0 ~ 40°C)	
Umidità	Meno dell'80%	

- Le specifiche possono venire modificate senza preavviso.

