



คู่มือการใช้งาน

เครื่องซักผ้ากึ่งอัตโนมัติ

Semi-Automatic
Washing Machine

OWNER'S MANUAL

รุ่น : WP-1050R(S)/WP-1350R(S)

โปรดอ่านคำแนะนำการใช้งานในคู่มือเล่มนี้ให้หมดจดตลอดทั้งเล่ม
ก่อนติดตั้งและใช้งานเครื่องซักผ้านี้

เครื่องซักผ้านี้ได้ออกแบบและผลิตมาให้กับงานภายในครัวเรือนเท่านั้น



มอก. 1463-2540
LGETH

P/No.: 3828EY3030D

สารบัญ

มาตรการเพื่อความปลอดภัย.....	3-4
ส่วนประกอบต่างๆของเครื่องซักผ้า.....	4-6
การติดตั้งเครื่องซักผ้า.....	7
การเตรียมตัวก่อนซัก.....	8
วิธีการซัก.....	9
วิธีล้างผงซักฟอกออก.....	10-11
วิธีปรับแห้ง.....	11
เมื่อซักผ้าเสร็จเรียบร้อย.....	12
ตารางอ้างอิงเกี่ยวกับการซัก.....	12
การดูแลรักษาเครื่องซักผ้า.....	13-14
แนวทางการแก้ไขเหตุขัดข้อง.....	14
รายละเอียดจำเพาะของเครื่องซักผ้า.....	15

มาตรการเพื่อความปลอดภัย

- ทางบริษัทฯ ไม่รับผิดชอบต่อบุติเหตุที่เกิดขึ้นเนื่องจากการที่ผู้ใช้งานไม่ปฏิบัติตามคำแนะนำในคู่มือเล่มนี้

⚠️ ข้อควรระวัง

ในระหว่างการใช้งาน

- อย่าสอดมือเข้าไปในตระกร้าปั่นผ้าแห้งขณะที่เครื่องซักผ้ากำลังทำงานอยู่ (อย่าปล่อยให้เด็กเล็กๆ ปีนปายขึ้นเครื่องซักผ้าหรือมุดเข้าไปในถังซักเพราะอาจได้รับบาดเจ็บได้)



บริเวณที่ตั้งวางเครื่อง

- อย่าตั้งวางเครื่องซักผ้าไว้ในบริเวณที่อาจถูกฝนหรือบริเวณที่มีความชื้นสูง เพราะอาจทำให้ท่านถูกไฟดูดได้



บริเวณสวิตช์เครื่อง

- ระวังอย่าให้น้ำกระเด็นหรือรดใส่บริเวณสวิตช์ของเครื่อง เพราะอาจทำให้ท่านถูกไฟดูดหรือเกิดเพลิงไหม้ได้

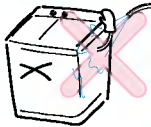

มอเตอร์ปั่นแห้ง

- หลังจากทำการปั่นแห้งติดต่อกัน 3 ครั้ง ควรหยุดทำการปั่นแห้งอย่างน้อย 1 ชม. มิฉะนั้นมอเตอร์ปั่นแห้งอาจได้รับความเสียหายหรือไหม้ได้

สารเคมีที่ระเหยง่าย

- อย่าใส่สารเคมีที่ระเหยได้ง่าย เป็นต้นว่า น้ำมันเบนซิน น้ำมันเชื้อเพลิง สารฆ่าแมลงลงไป ในเครื่องซัก หรือปล่อยสารเคมีที่มีฤทธิ์เป็นด่างแก่ เช่น น้ำยาฟอกผ้าขาว ทิ้งไว้ในถังซักผ้าชั้นในเพราะอาจทำให้พื้นผิวพลาสติกและส่วนที่ทำด้วยยางได้รับความเสียหายได้

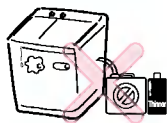

ความร้อน

- อย่าให้เครื่องทำความร้อน เติมน้ำ ที่จุดบนหรือ ยาจุดกันยุง ฯลฯ อยู่ใกล้กับเครื่องซักผ้า เพราะอาจทำให้เครื่องซักผ้าลุดติดไฟหรือส่วนประกอบที่เป็นพลาสติกเกิดเสียหายขึ้นมา

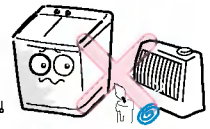

สายไฟ

- หากสายไฟเกิดชำรุด ต้องให้ทางโรงงานหรือตัวแทนบริการซ่อม หรือช่างผู้ชำนาญการมาเปลี่ยนให้เท่านั้น เพื่อป้องกันอันตรายที่อาจเกิดขึ้น

เต้าเสียบปลั๊กไฟ

- หลีกเลี่ยงการเสียบปลั๊กของเครื่องใช้ไฟฟ้าหลายๆ อย่างที่เต้าเสียบตัวเดียวกัน เพราะอาจทำให้เกิดเพลิงไหม้ได้

มาตรการเพื่อความปลอดภัย



ข้อควรระวัง

น้ำร้อน

- หลีกเลี่ยงการใช้น้ำร้อนที่มีอุณหภูมิสูงกว่า 50 °C เซลเซียส เพราะอาจทำให้ส่วนประกอบที่ทำด้วยพลาสติกเสียรูป

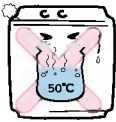

การติดตั้ง

- ควรติดตั้งเครื่องบนพื้น ที่มีความแข็งแรงและเสมอกันเพื่อป้องกันเครื่องสั่นและเกิดเสียงดัง

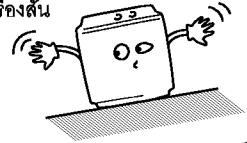

ส่วนประกอบต่างๆของเครื่องซักผ้า

• แผงควบคุม

WP-1050R(S)/WP-1350R(S)

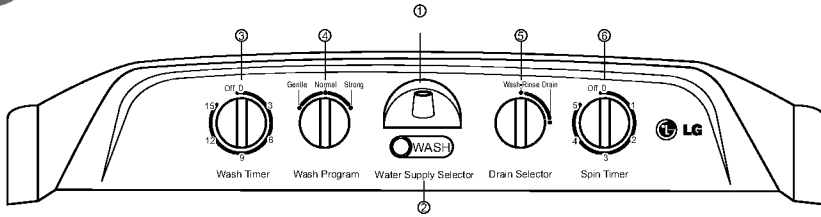

1. **ท่อจ่ายน้ำเข้าเครื่อง**
ต่อสายเข้าเพื่อจ่ายน้ำเข้าเครื่อง
2. **ปุ่มเลือกทางน้ำเข้า**
เลือก WASH เพื่อเลือกการจ่ายน้ำ สำหรับการซักและล้างผงซักฟอกออกและ SPIN สำหรับการปั่นน้ำแบบฝักบัว
3. **ปุ่มตั้งเวลาในการซัก**
เลือกเวลาที่ต้องการสำหรับการซักและล้างผงซักฟอกออก
4. **ปุ่มเลือกโปรแกรมการซัก**
เลือก Gentle, Normal, Strong ตามชนิดและปริมาณของน้ำ
5. **ปุ่มเลือกการระบายน้ำ**
เลือกที่ "Wash-Rinse" สำหรับการซักและล้างเลือกที่ "Drain" สำหรับการระบายน้ำออก
6. **ปุ่มตั้งเวลาในการปั่นแห้ง**
เลือกเวลาในการปั่นตามที่ต้องการ โดยเวลาปั่นสูงสุดคือ 5 นาที และไม่ควรเลือกเวลามากกว่าที่กำหนดนี้

ส่วนประกอบต่างๆของเครื่องซักผ้า

WP-1050R(S)

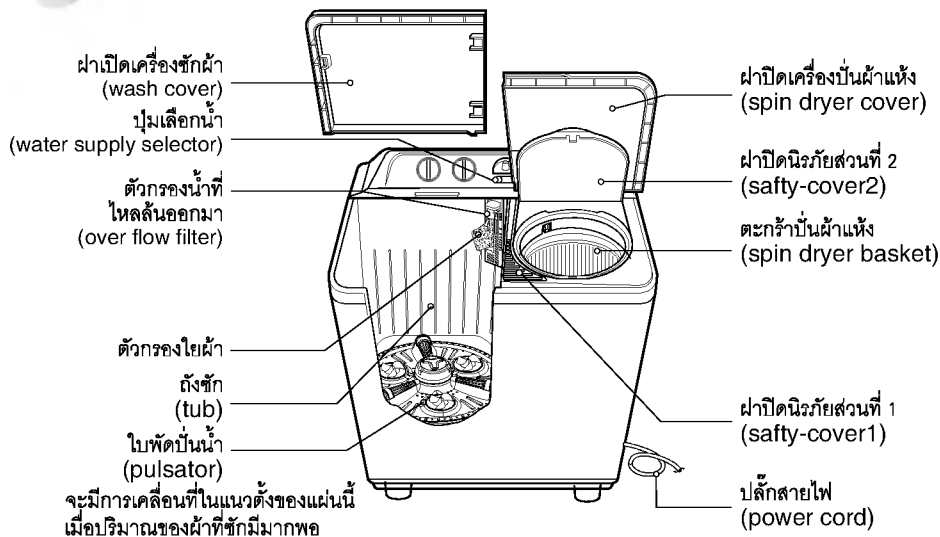

อุปกรณ์ประกอบ

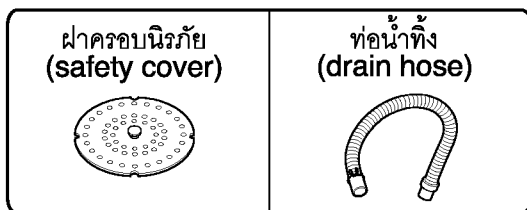

ส่วนประกอบต่างๆของเครื่องซักผ้า

WP-1350R(S)

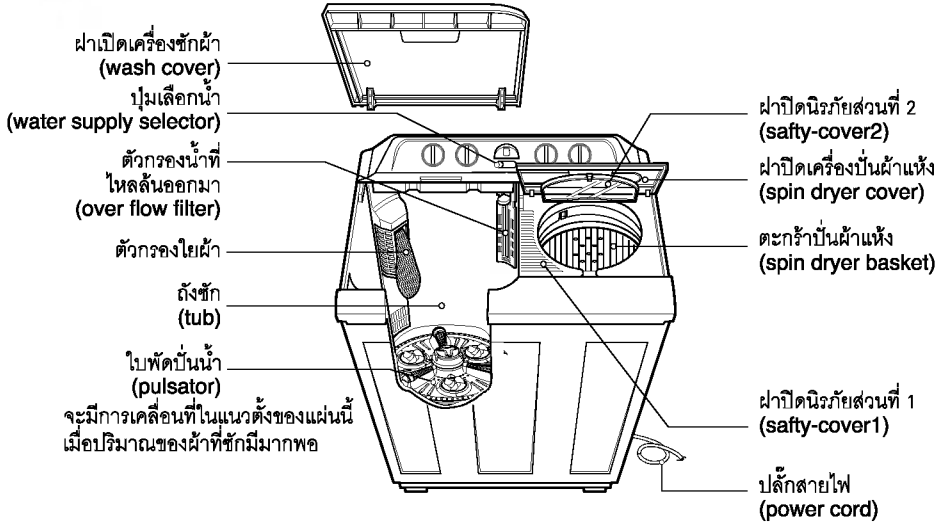

อุปกรณ์ประกอบ

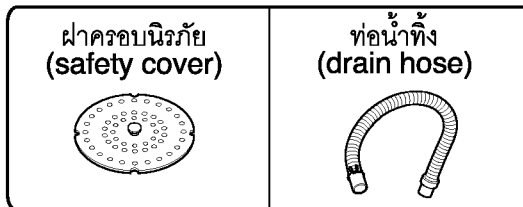

การติดตั้งเครื่องซักผ้า

บริเวณที่จะตั้งเครื่องซักผ้า

- เลือกพื้นที่เรียบเสมอกันมีความแข็งแรง
- การตั้งวางเครื่องที่ไม่ถูกต้อง อาจทำให้เครื่องสั่นเสียงดังมากหรือเครื่องเสียใช้การไม่ได้
- เมื่อวางเครื่องซักผ้าไว้บนพื้นที่ปูพรม ต้องอย่าให้พรมไปปิดกั้นบริเวณช่องเปิดระบายอากาศใต้ฐานเครื่องได้



- ต้องเผื่อเนื้อที่ให้ด้านหลังที่มีท่ออ่อนสำหรับระบายน้ำออก อยู่ห่างจากผนัง 10 ซม. ขึ้นไป

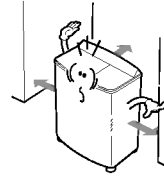

หมายเหตุ

- ขณะที่เครื่องซักผ้ากำลังทำงานอยู่ อย่าดันท่ออ่อนเส้นที่ใช้ระบายน้ำออกนี้ เข้า ๆ ออก ๆ จากตัวเครื่อง เพราะหากพลาดไปถูกมอเตอร์บีนหรือส่วนประกอบอื่น ๆ ที่กำลังเคลื่อนที่อยู่ อาจทำให้ท่ออ่อนเกิดเป็นรู น้ำรั่วออกได้
- ต้องจัดวางตำแหน่งของท่ออ่อนใหม่ หากเกิดพันกันหรือหักงอเป็นมุม เพราะจะทำให้ระบายน้ำไม่สะดวก
- ต้องให้ท่ออ่อนอยู่ต่ำกว่าส่วนที่ต่ำที่สุดของเครื่องซักผ้า แต่อย่าให้ปลายท่ออ่อนจุ่มอยู่ในน้ำ เพื่อให้การระบายน้ำออกเกิดได้อย่างเหมาะสมและสมบูรณ์

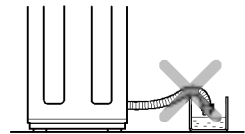
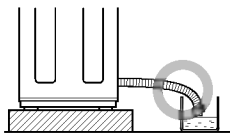
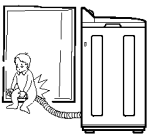

การเสียบปลั๊กไฟ

- เสียบปลั๊กไฟเข้ากับเต้าไฟบ้าน
- ก่อนเสียบ ต้องตรวจดูว่าได้ตั้งปรับแรงดันของเครื่องซักผ้าเข้ากับแรงดันไฟฟ้าในบ้านเรียบร้อยแล้ว

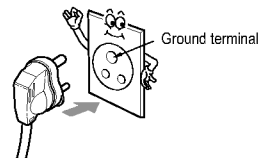

การเตรียมตัวก่อนซัก

การเตรียมตัวก่อนซัก

- ต่อท่ออ่อนสำหรับจ่ายน้ำเข้าเครื่องซักเข้ากับก๊อกน้ำ

- ตั้งปุ่มเลือกการจ่ายน้ำไปที่ **WASH** เพื่อเลือกการจ่ายน้ำสำหรับการซักและการล้างผงซักฟอกและที่ **SPIN** สำหรับการปั่นผ้าคั้นระหว่างช่วงการซักล้าง

- หมายเหตุ : ไม่ควรตั้งปุ่มไว้ตรงกลางตามรูปนี้ เพราะจะทำให้การจ่ายน้ำในเวลาเดียวกันระหว่าง **WASH** และ **SPIN**

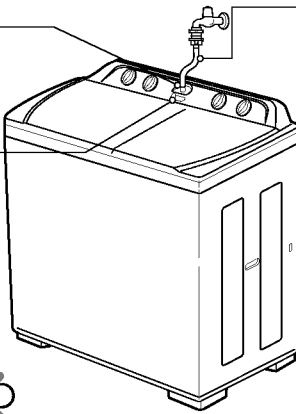

- ท่ออ่อนสำหรับจ่ายน้ำเข้าเครื่องซัก

- เสียบปลั๊กไฟเข้ากับเต้าไฟบ้าน

- ท่ออ่อนสำหรับระบายน้ำออกจากเครื่อง

- พาดท่ออ่อนวางลงกับพื้นระหว่างที่ซักผ้าอยู่

ก่อนทำการซัก

- 1 ตรวจสอบดูฉลากแนะนำวิธีการซัก ที่ติดอยู่บนเสื้อผ้านั้นๆ



- 2 เอาสิ่งของทุกชนิดออกจากกระเป๋าสองเสื้อผ้า เพราะสิ่งของที่ลึ้มอยู่ในกระเป๋าสองอาจทำให้เสื้อผ้าหรือเครื่องซักผ้าได้รับความเสียหาย (โดยเฉพาะอย่างยิ่งทำให้ท่ออ่อนสำหรับระบายน้ำออกจากเครื่องเกิดการอุดตัน)

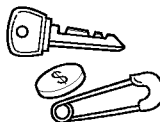

- 3 แยกเสื้อผ้าที่เป็นน้ำมันหรือเป็นสีออกไป จากนั้นจึงทำการซักเสื้อผ้าที่เหลืออยู่

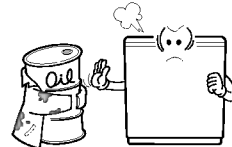

วิธีการซัก

1 ตั้งปุ่มเปิดเลือกการระบายน้ำไปยังตำแหน่ง "Wash-Rinse"

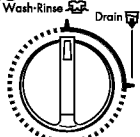

Drain Selector,
(ปุ่มเลือกการระบายน้ำ)

2 ตั้งปุ่มเลือกน้ำไปที่ WASH



Water Supply Selector
(ปุ่มเลือกทางเข้าน้ำ)

4 ใส่ผงซักฟอกและเสื้อผ้าในปริมาณที่เหมาะสมลงไปในถังซักผ้า และเติมน้ำลงไปในถังระดับที่ต้องการ

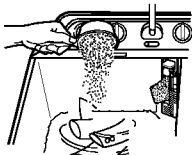

• เปิดดูตารางที่ 2 ของตารางอ้างอิงเกี่ยวกับการซักในหน้า 12

3 • WP-1350R(S)
เปิดก๊อกน้ำ ปล่อยให้ น้ำไหลเข้าถังซักจนได้ระดับครึ่งหนึ่งของน้ำที่ตั้งไว้

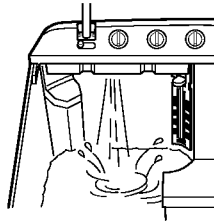

• WP-1050R(S)

เปิดก๊อกน้ำ ปล่อยให้ น้ำไหลเข้าถังซักจนได้ระดับตามที่ตั้งไว้ (โดย... ถ้าตั้งไว้ที่ระดับ 'M' จากนั้นปล่อยให้ น้ำไหลจนถึงระดับ 'M' เพราะจะทำให้ผ้าซีมซับน้ำได้เพียงพอและไม่ทำให้น้ำเหลือน้อยเกินไป)

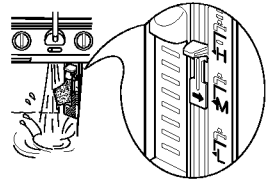

5 เลือกการซักแบบ Gentle, Normal, Strong ตามชนิดและปริมาณของผ้า

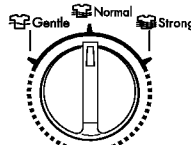

Wash Program
(โปรแกรมการซัก)

• เปิดดูตารางที่ 2 ของตารางอ้างอิงเกี่ยวกับการซักในหน้า 12

6 ตั้งเวลาการซักที่ต้องการ

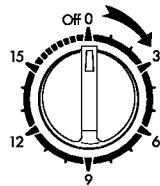

Wash Timer
(ปุ่มบิตตั้งเวลาในการซักผ้า)

• เปิดดูตารางที่ 2 ของตารางอ้างอิงเกี่ยวกับการซักในหน้า 12 เพื่อหาเวลาที่เหมาะสมในการซัก

7 เมื่อเสร็จสิ้นการซักแล้ว ให้บิดปุ่มเลือกการระบายน้ำไปที่ตำแหน่ง "Drain" เพื่อระบายน้ำออกจากเครื่องซักผ้า

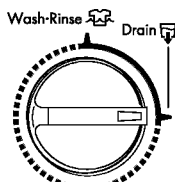

Drain Selector
(ปุ่มเลือกการระบายน้ำ)

8 ขั้นตอนปั่นผ้าที่ตระกร้าปั่น



- นำเสื้อผ้าที่ซักเสร็จใส่ลงในตระกร้าปั่น
- นำฝาปิดนรภัยปิดทับบนเสื้อผ้าที่จะปั่น
- ตั้งเวลาปั่น ด้วยปุ่มตั้งเวลาการปั่นแห่งนี้



วิธีล้างผงซักฟอกออก

การปั่นผ้าคั้นระหว่างช่วงการซักล้าง

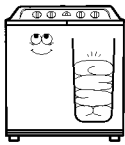
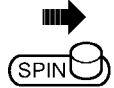
- การปั่นผ้าคั้นก่อนที่จะล้างผงซักฟอกออกตามปกติ จะช่วยขจัดเขื่อน้ำผสมผงซักฟอกออกไปจากเสื้อผ้า และช่วยให้การล้างเอาผงซักฟอกออกได้อย่างมีประสิทธิภาพ

<p>1 หลังจากซักเสื้อผ้าเสร็จแล้ว</p> <ul style="list-style-type: none"> • นำเสื้อผ้าใส่ลงไปในตระกร้าปั่นผ้าแห้ง นำฝาปิดนิรภัยปิดทับบนเสื้อผ้าที่จะปั่น 	<p>2 ตั้งปุ่มเลือกน้ำไปที่ SPIN</p>  <p>Water Supply Selector (ปุ่มเลือกทางเข้าน้ำ)</p>	<p>3 เปิดก๊อกน้ำ ใส่น้ำในปริมาณที่เหมาะสม</p> <p>4 ปิดน้ำแล้วปิดฝานิรภัยส่วนที่ 2 และฝาถังปั่น</p> 
<p>5 ตั้งเลือกเวลาในการปั่นที่เหมาะสม</p> 	<p>6 หลังปั่นผ้าเสร็จเรียบร้อยแล้ว</p> <ul style="list-style-type: none"> • ให้นำเสื้อผ้าใส่ลงไปถึงซักแล้วทำการล้างเอาผงซักฟอกออก 	

การล้างผงซักฟอกออกแบบประหยัดน้ำ

- การล้างวิธีนี้ช่วยให้ท่านประหยัดน้ำ เพราะจะล้างผงซักฟอกก็ต่อเมื่อได้ป้อนน้ำในปริมาณที่พอเหมาะเข้าไปในถังซักผ้าเรียบร้อยแล้ว

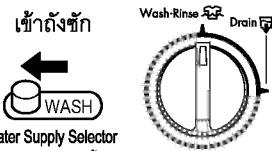
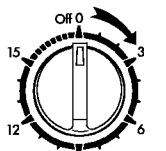
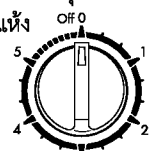
<p>1 ปิดปุ่มเลือกการระบายน้ำไปที่ Wash-Rinse และจ่ายน้ำในปริมาณที่เหมาะสมเข้าถังซัก</p>  <p>Water Supply Selector (ปุ่มเลือกทางเข้าน้ำ)</p> <p>Drain Selector (ปุ่มเลือกการระบายน้ำ)</p>	<p>2 ตั้งเวลาในการล้างเอาผงซักฟอกออกด้วยปุ่มตั้งเวลาการซัก</p>  <p>Wash Timer (ปุ่มบิตตั้งเวลาในการซักผ้า)</p>	<p>3 นำเสื้อผ้าใส่ลงไปในถังปั่นผ้าแห้ง แล้วตั้งเวลาในการปั่นผ้าด้วยปุ่มตั้งเวลาปั่นผ้า</p>  <p>Spin Timer (ปุ่มบิตตั้งเวลาในการปั่นผ้า)</p>
<p>4 ใส่ผ้าลงในถังซักและทำซ้ำขั้นตอนที่ 1-3 (ตัวอย่างด้านบน)</p>		

วิธีล้างผงซักฟอกออก

การล้างเอาผงซักฟอกออกโดยปล่อยให้ น้ำไหลอย่างต่อเนื่อง

- เป็นวิธีล้างผงซักฟอกออกขณะที่ป้อนน้ำเข้าเครื่องซักอย่างต่อเนื่อง

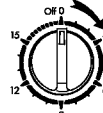
<p>1 บิดปุ่มเลือกการระบายน้ำไปที่ตำแหน่ง "Wash-Rinse"</p>  <p>Water Supply Selector (ปุ่มเลือกทางเข้าน้ำ)</p> <p>Drain Selector (ปุ่มเลือกการระบายน้ำ)</p>	<p>2 ใส่เสื้อผ้าลงในถังซัก แล้วเปิดก๊อกน้ำปล่อยให้ น้ำไหลเข้าเครื่องซัก</p> 	<p>3 ตั้งเวลาในการล้างผงซักฟอกออกด้วยที่ตั้งเวลาการซักและให้ป้อนน้ำเข้าเครื่องซักอย่างต่อเนื่อง</p>  <p>Wash Timer (ปุ่มบิตตั้งเวลาในการซักผ้า)</p>
--	--	---

วิธีปั่นแห้ง

1. ใส่เสื้อผ้าลงในตระกร้าปั่นให้กระจายอย่างสม่ำเสมอทั่วทั้งตระกร้า
2. วางผ้าลงในลิ้นชักร้อย
3. วางฝาปิดนิรภัยทับส่วนบนสุดของเสื้อผ้า
4. ปิดฝาเครื่องปั่นผ้า
5. ตั้งเวลาการปั่นตามตาราง

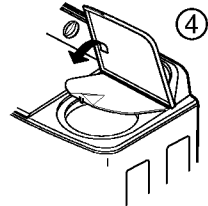
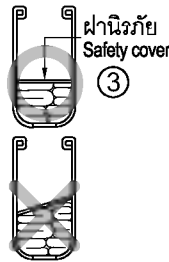

คำแนะนำเรื่องเวลาที่ใช้ในการปั่นผ้า (Spin Time Guide)

ประเภทของเสื้อผ้า	เวลาในการปั่น
ผ้าเนื้อบาง (ผ้าใยสังเคราะห์, ผ้าเนื้อผสม)	1 นาที
ผ้าถัก (ผ้าใยสังเคราะห์)	1-3 นาที
ชุดชั้นในทำจากผ้าฝ้าย	3-5 นาที
ผ้าผืน, ผ้าเช็ดตัว	5 นาที

- หากตระกร้าปั่นเกิดไม่ได้สมดุลหรือหมุนแรงเกินไป ให้หยุดปั่นแล้วจัดเรียงเสื้อผ้าใหม่ให้กระจายตัวอย่างสม่ำเสมอทั้งตระกร้า จากนั้นจึงเริ่มปั่นต่อ
- หากเครื่องไม่ยอมหยุดปั่นภายในเวลา 15 วินาที หลังจากเปิดฝาเครื่องแล้ว แสดงว่าตัวเบรกของเครื่องปั่นเสีย ให้รีบหยุดใช้เครื่องซักแล้วเรียกศูนย์บริการ

เมื่อซักผ้าเสร็จเรียบร้อยแล้ว

1. เอาเสื้อผ้าออกจากตะกร้าปั่น แล้วบิดผ้าเครื่องปั่นผ้า
2. ถ้าในถังซักมีน้ำอยู่ ให้บิดปุ่มเลือกการระบายน้ำไปที่ตำแหน่ง "Drain" เพื่อระบายน้ำออกจากถังซักจนหมด
3. ถอดปลั๊กของเครื่องซักผ้าออกจากเต้าไฟ
4. ทำความสะอาดเครื่องซักผ้า (ดูหัวข้อ การดูแลรักษาเครื่อง ในหน้า13-14)

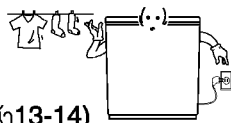

ตารางอ้างอิงเกี่ยวกับการซัก

ตารางที่ 1 คำแนะนำเรื่องน้ำหนักของเสื้อผ้าที่นำมาซัก

ประเภทของเสื้อผ้า	ชนิดเนื้อผ้า	น้ำหนักต่อชิ้น
ชุดชั้นใน	ผ้าฝ้าย	150 กรัม
ผ้าเช็ดหน้า	ผ้าฝ้าย	50 กรัม
ผ้าเช็ดตัว	ผ้าฝ้าย	300 กรัม
เสื้อเชิ้ต	ผ้าเนื้อผสม	200 กรัม
ถุงเท้า 1 คู่	ผ้าเนื้อผสม	50 กรัม
ชุดนอน (เสื้อและกางเกง)	ผ้าฝ้าย	500 กรัม
ชุดชั้นในใส่หน้าหนาว	ผ้าฝ้าย	600 กรัม
เสื้อผ้าใส่ทำงาน	ผ้าเนื้อผสม	800 กรัม
กระโปรง	ผ้าเนื้อผสม	200 กรัม

ตารางที่ 2 คำแนะนำในการซักเสื้อผ้า

ประเภทเนื้อผ้า	ระดับการซัก	เวลาการซัก	ระดับน้ำ	ปริมาณเสื้อผ้า(กิโลกรัม)		ปริมาณน้ำ(ลิตร)		ปริมาณผงซักฟอก(กรัม)	
				WP-1050*	WP-1350*	WP-1050*	WP-1350*	WP-1050*	WP-1350*
ผ้าใยสังเคราะห์ ผ้าไหม ผ้าขนสัตว์รีดัก	นุ่มนวล	2~5	S	-	0.5~4.5	-	43	-	40~45
			L	0.5~4.0	4.5~5.5	46	50	42~46	48~52
			M	4.0~5.0	5.5~6.5	54	58	51~55	56~60
			H	5.0~	6.5~	61	67	56~60	65~70
ผ้าฝ้าย ผ้าลินิน	ธรรมดา	5~10	S	-	0.5~4.5	-	43	-	40~45
			L	0.5~4.0	4.5~5.5	46	50	42~46	48~52
			M	4.0~5.0	5.5~6.5	54	58	51~55	56~60
			H	5.0~	6.5~	61	67	56~60	65~70
ผ้าฝ้าย ผ้าลินิน ที่เปื้อนมาก	แรง	10~15	S	-	0.5~4.5	-	43	-	40~45
			L	0.5~4.0	4.5~5.5	46	50	42~46	48~52
			M	4.0~5.0	5.5~6.5	54	58	51~55	56~60
			H	5.0~	6.5~	61	67	56~60	65~70

- หมายเหตุ
- หากปริมาณเสื้อผ้าที่นำมาซักกับปริมาณน้ำไม่สัมพันธ์กันอาจทำให้เสื้อผ้าได้รับความเสียหายหรือน้ำกระเซ็นออกมาจากเครื่องซักก็ไม่ได้
 - จำนวนเสื้อผ้าแต่ละชนิดที่นำมาซักในเครื่องจะแตกต่างกันขึ้นกับชนิด ขนาดและความหนาของเนื้อผ้าให้ทานปริมาณจำนวนเสื้อผ้าให้เหมาะสมโดยสังเกตจากการเคลื่อนตัวของเสื้อผ้าในถังซัก

การดูแลรักษาเครื่องซักผ้า

- ก่อนที่จะทำการบำรุงรักษาเครื่องซักผ้า นั้น ต้องให้แน่ใจว่าได้ถอดปลั๊กไฟออกแล้ว

ส่วนของตัวเครื่องซักผ้า

หากตัวเครื่องเกิดสกปรกขึ้น

- ให้ทำความสะอาดด้วยน้ำยาทำความสะอาดที่มีฤทธิ์อ่อน ๆ ห้ามใช้ผงซักหรือน้ำยาเคมีบางประเภท เช่น เบนซิน หรือทินเนอร์มาเช็ดตัวเครื่องซักผ้าโดยเด็ดขาด เพราะจะทำให้ทั้งสีที่ตัวเครื่องซักและส่วนประกอบที่เป็นพลาสติกได้รับความเสียหายได้

ใบพัดปั่นน้ำ

หากที่ส่วนใบพัดน้ำเกิดมีกระดุมหรือสิ่งของบางอย่างเข้าไปเกาะติดหรืออุดเอาไว้

1. ดึงฝาครอบชุดลูกเบี้ยวใบพัดออกมา
2. ใช้ไขควงขันสกรูซึ่งอยู่ตรงกลางตัวใบพัดให้หลวมออก แล้วจึงยกตัวใบพัดขึ้นมาตรง ๆ เพื่อจะได้เอาของหรือกระดุมที่ติดอยู่ออกไป
3. วางใบพัดกลับเข้าที่แล้วขันสกรูให้แน่น
4. ใสฝาครอบชุดลูกเบี้ยวใบพัดกลับเข้าที่ โดยผลักลงไปแรงๆ

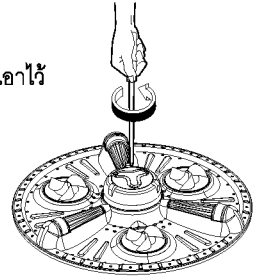

ตัวกรองใยผ้า

1. ถอดตัวกรองใยผ้าออก โดยดึงตามทิศทางของลูกศรที่แสดงไว้
2. พลิกกลับด้านส่วนที่เป็นตาข่าย ล้างด้วยน้ำให้สะอาดเพื่อขจัดเอาปุ๋ยสาลี หรือเศษผ้าที่ติดอยู่ออกให้หมด
3. หลังทำความสะอาดแล้ว ให้ใส่กลับเข้าที่เดิม

• WP-1050R(S)

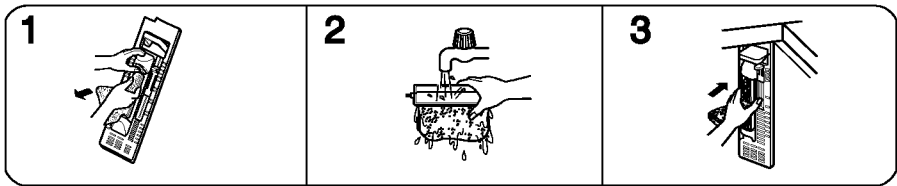

• WP-1350R(S)

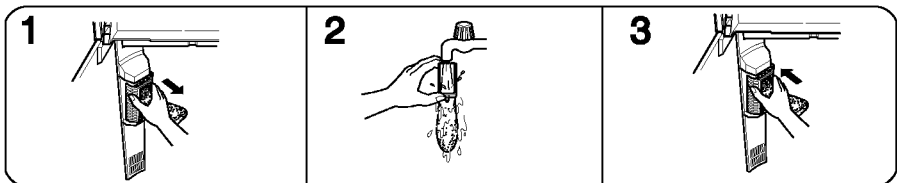

การดูแลรักษาเครื่องซักผ้า

ตัวกรองน้ำที่ไหลล้นออกมา

- เฉพาะรุ่น WP-1050R(S) ให้ถอดตัวกรองใยผ้าออกก่อน
1. ถอดตัวกรองน้ำล้นออก โดยดึงตามทิศทางของลูกศรที่แสดงไว้
 2. ใช้แปรงหรือมือเช็ดเอาปุ๋ยส่วนที่เกาะติดอยู่ตรงตัวกรองออกไปให้หมด ระวังอย่าออกแรงมากเกินไป ตรงส่วนที่ท่ออ่อนประกบติดกับตัวกรองน้ำล้น
 3. นำตัวกรองน้ำล้นใส่กลับเข้าที่ โดยสอดโครงส่วนล่างสุดเข้าไปในช่อง แล้วกดลงไปให้ทิศทางที่ลูกศรกำหนดไว้

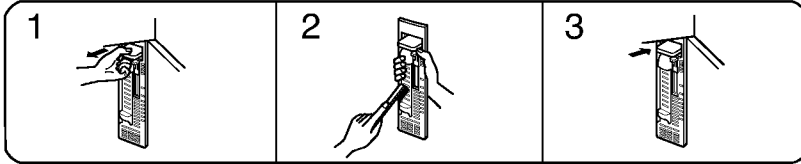

ตะกร้าปั่นผ้าแห้ง

- ถอดตัวกรองน้ำล้นออก โดยดึงตามทิศทางของลูกศรที่แสดงไว้
1. จับด้านหน้าฝาปิดนรภัยส่วนที่ 1 ให้แน่น แล้วดึงขึ้นมาข้างบน
 2. เอาเสื้อผ้าที่หล่นอยู่ข้างในออกมา
 3. ดันฝานรภัยส่วนที่ 1 กลับเข้าที่ โดยกดลงไปเพื่อให้เข้าไปในถังปั่นผ้าจนแน่น

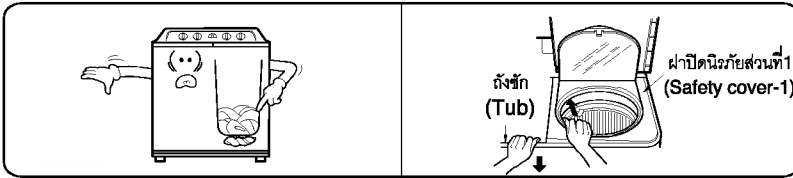

แนวทางการแก้ไขเหตุขัดข้อง

ก่อนเรียกใช้ศูนย์บริการ

อาการ	จุดที่ต้องตรวจสอบดู
มอเตอร์ไม่ทำงาน	<ul style="list-style-type: none">• เสียบปลั๊กเข้าไปในเต้าไฟแน่นแล้วหรือยัง?• ปรับที่ตั้งเวลาไปยังตำแหน่งเหมาะสม นอกจากตำแหน่ง "OFF" แล้วหรือยัง?
ตะกร้าปั่นผ้าแห้งไม่ทำงาน	<ul style="list-style-type: none">• มีเสื้อผ้าหล่นลงไปอยู่ระหว่างตะกร้าปั่นผ้าแห้งกับตัวถังใส่หรือไม่?• ได้ปิดฝาเครื่องปั่นผ้าแห้งแล้วหรือยัง?• เสื้อผ้าเกิดลัดแน่นอยู่ที่ด้านใดด้านหนึ่งของตะกร้าปั่นผ้าแห้งหรือไม่?
ระบายน้ำออกจากเครื่องซักไม่ได้	<ul style="list-style-type: none">• มีปุ๋ยส่วนที่ 1 หรือใยผ้าเข้าไปอุดตันที่วาล์วสูบลมหรือไม่?• ส่วนปลายสุดของท่ออ่อนสำหรับระบายน้ำออกจากเครื่องซักผ้านั้น ได้วางอยู่สูงจนเกินไปหรือไม่?

รายละเอียดจำเพาะของเครื่องซักผ้า

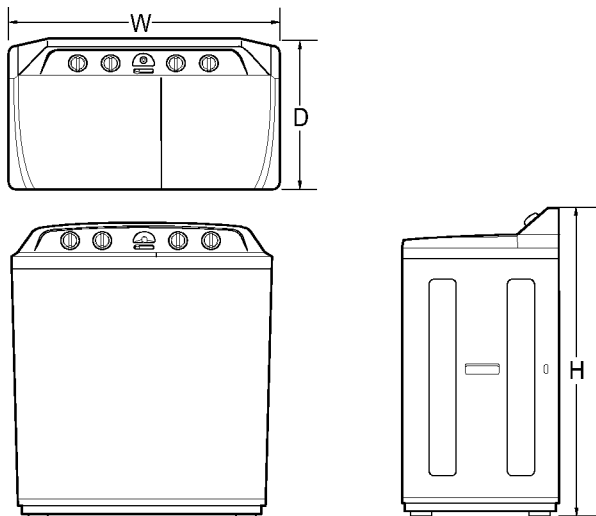

แหล่งจ่ายไฟ	ตามค่าที่ระบุไว้บนฉลาก	
แรงดันน้ำ	น้อยกว่า 100kPa (1kgf/cm ²)	
ระดับน้ำ	WP-1050R(S)	H : 61 ลิตร , M : 54 ลิตร , L : 46 ลิตร
	WP-1350R(S)	H : 67 ลิตร , M : 58 ลิตร , L : 50 ลิตร , S : 43 ลิตร
ขนาดตัวเครื่อง	WP-1050R(S)	820 x 482 x 982 มิลลิเมตร (กว้างxลึกxสูง)
	WP-1350R(S)	850 x 530 x 1017 มิลลิเมตร (กว้างxลึกxสูง)
น้ำหนัก (สุทธิ)	WP-1050R(S)	31.5 กิโลกรัม
	WP-1350R(S)	40.5 กิโลกรัม