



RUSSIAN

АУДИО СИСТЕМА МИНИ Hi-Fi



**ИНСТРУКЦИЯ ПО ЭКСПЛУАТАЦИИ**

**МОДЕЛИ : FFH-5765AX  
FE-5765E**

Пожалуйста, внимательно прочитайте данную инструкцию перед тем как включать систему, и сохраните ее, чтобы иметь возможность навести справки в будущем.

**Конструкция и технические характеристики системы могут быть изменены с целью ее усовершенствования без уведомления в инструкции.**



	<b>ОСТОРОЖНО</b> Опасность поражения электрическим током. Не открывать!	
<b>ОСТОРОЖНО:</b> Чтобы избежать поражения электрическим током, не снимайте крышку (или заднюю стенку). Внутри прибора нет элементов, предназначенных для регулировки потребителем. По вопросам обслуживания обращайтесь к квалифицированному специалисту.		

**Значение графических символов:**



Символ молнии со стрелкой в равностороннем треугольнике предназначен для предупреждения пользователя о наличии опасного напряжения внутри корпуса изделия, достаточно большого, чтобы вызвать поражение человека.



Восклицательный знак внутри равностороннего треугольника предназначен для предупреждения пользователя о наличии важных сведений о работе и о техническом обслуживании, содержащихся в прилагаемой к устройству инструкции.

**ОСТОРОЖНО:**

**ЧТОБЫ ИЗБЕЖАТЬ ВОЗГОРАНИЯ И ПОРАЖЕНИЯ ЭЛЕКТРИЧЕСКИМ ТОКОМ, НЕ ДОПУСКАЙТЕ ПОПАДАНИЯ ВОДЫ В ЭТО УСТРОЙСТВО.**

Чтобы избежать поражения электрическим током, не открывайте корпус прибора. Техническое обслуживание прибора должен выполнять только квалифицированный специалист.

**ОСТОРОЖНО:**

Использование органов управления, выполнение регулировок или действий, не указанных в данной инструкции, может привести к опасному облучению.

Убедитесь, что ваш видеомаягнитофон установлен в мст со свободным потоком воздуха.

**(ДЛЯ ПОКУПАТЕЛЕЙ В ЕВРОПЕ)**

Если данное изделие помечено символом CE, это означает, что оно соответствует нормам 89/336/EEC по

Лазерный элемент данного изделия может создавать излучение превышающее предел Класса 1.

<b>CAUTION:</b> INVISIBLE LASER RADIATION WHEN OPEN AND INTERLOCKS DEFEATED. A VOID EXPOSURE TO BEAM.
<b>WARNING:</b> OSYNLIG LASERSTRÅLNING NÅR DENNA DEL ÄR ÖPPNAD STRÅLEN ÄR FARLIG.
<b>ATTENTION:</b> Quand l'appareil est ouvert, ne pas s'exposer aux radiations invisibles du faisceau laser.

электромагнитной совместимости. Эта этикетка находится внутри прибора.

<b>CLASS 1 LASER PRODUCT</b>	Данный проигрыватель компакт-дисков классифицирован как изделие, содержащее лазер КЛАССА 1. Снаружи прибора находится этикетка: "изделие, содержащее лазер КЛАССА 1".
<b>KLASSE 1 LASER PRODUKT</b>	
<b>LUOKAN 1 LASER LAITE</b>	
<b>KLASS 1 LASER APPARAT</b>	
<b>CLASSE 1 PRODUIT LASER</b>	

**(ИНФОРМАЦИЯ ДЛЯ ПОКУПАТЕЛЕЙ В КАНАДЕ)**

**ОСТОРОЖНО:** ЧТОБЫ ИЗБЕЖАТЬ ПОРАЖЕНИЯ ЭЛЕКТРИЧЕСКИМ ТОКОМ, НЕ ПОЛЬЗУЙТЕСЬ ШТЕПСЕЛЬНОЙ ВИЛКОЙ С УДЛИНИТЕЛЬНЫМ ШНУРОМ, ЭЛЕКТРИЧЕСКОЙ РОЗЕТКОЙ ИЛИ ДРУГОЙ ОТВЕТВИТЕЛЬНОЙ ВИЛКОЙ ДО ТЕХ ПОР, ПОКА НЕ БУДУТ ПОЛНОСТЬЮ ВСТАВЛЕНЫ НОЖЕВЫЕ КОНТАКТЫ, ЭТО ИСКЛЮЧИТ ВОЗМОЖНОСТЬ ПРИКОСНОВЕНИЯ К НИМ.

Данный цифровой прибор класса В удовлетворяет всем требованиям принятым в Канаде норм, регламентирующих уровень помех, создаваемых электронным оборудованием.

**ВНИМАНИЕ:**

**НЕ ОТКРЫВАТЬ – ОПАСНОСТЬ ПОРАЖЕНИЯ ЭЛЕКТРИЧЕСКИМ ТОКОМ.**

Замечание монтажнику системы кабельного телевидения: Обращаем внимание монтажника системы кабельного телевидения на статью 820-40 NEC, в которой приведены ТУ для надежного заземления, и которая, в частности, точно устанавливает, что заземленная оплетка кабеля должна быть подключена к системе заземления здания как можно ближе к точке ввода кабеля.

**ПРИМЕЧАНИЕ:**

Устройство – потенциальный источник помех  
 Данный прибор генерирует и потребляет радиочастотную энергию; если он установлен и используется не в соответствии с инструкциями изготовителя, то может стать источником помех радио- и телевизионному приему. Он был подвергнут типовым испытаниям, в результате которых установлено, что он соответствует требованиям подраздела J части 15 регламента федеральной комиссии по связи (FCC) с ограничениями для вычислительных устройств класса В, которые разработаны для обеспечения адекватной защиты установок в жилых помещениях от радиопомех. Однако нет полной гарантии отсутствия помех во всех случаях. Если данный прибор создает помехи радио- или телевизионному приему, что можно установить, выключив и включив прибор, пользователю предлагается попытаться устранить помехи одним или несколькими следующими способами:  
 – Переориентировать или переместить приемную антенну.  
 – Увеличить расстояние между прибором и приемником.  
 – Подключить прибор и приемник к разным фазам трехфазной сети.  
 – Обратиться за консультацией к дилеру или к квалифицированному радиотелемастеру.

**(ИНФОРМАЦИЯ ДЛЯ ПОКУПАТЕЛЕЙ В ВЕЛИКОБРИТАНИИ) ЭЛЕКТРОМОНТАЖ**

Данный прибор снабжен сетевой вилкой с плавким предохранителем на 3 А типа BS1363. При замене всегда применяйте соответствующий предохранитель на 3 А. Никогда не пользуйтесь вилкой без крышки предохранителя. Чтобы приобрести крышку для замененного предохранителя, обратитесь к вашему агенту по продаже или на фирму "LG ELECTRONICS U.K.LTD".

Если сетевые розетки в вашем доме не соответствуют поставляемой вилке, вилку необходимо снять и заменить новой подходящего типа. Обратите, пожалуйста, внимание на инструкцию по монтажу проводов, приведенную ниже:

**Внимание:**

Вилку, отделенную от сетевого шнура, необходимо уничтожить. Вилка с оголенными проводами представляет опасность, если ее вставить в сетевую розетку.

**ВАЖНОЕ ЗАМЕЧАНИЕ:**

Провода в сетевом шнуре окрашены в соответствии со следующей схемой:

Синий : Нейтраль  
 Коричневый : Фаза

Поскольку цвет проводов в сетевом шнуре данного прибора может не соответствовать цветным меткам, определяющим контактные выводы вилки, выполните следующие действия: Провод, окрашенный в синий цвет, должен быть подключен к контактному выводу, помеченному буквой N или окрашенному в черный цвет.

Провод, окрашенный в коричневый цвет, должен быть подключен к контактному выводу, помеченному буквой L или окрашенному в красный цвет.

Если используется предохранитель на 13 А типа BS1363 или другого типа, необходимо установить соответствующий предохранитель типа BS1362 в вилку или на распределительный щиток.

**Внимание:**

Не подключайте провода к контактному выводу заземления, помеченному буквой E, символом заземления "⏏" или окрашенному в зеленый или в желтый цвет.

**Замечание о рабочем напряжении**

Перед тем как подключать прибор к сетевой розетке, убедитесь в том, что рабочее напряжение прибора соответствует напряжению вашей сети. Если прибор снабжен переключателем напряжения на задней стенке, установите его на требуемое напряжение.

# ОРГАНЫ УПРАВЛЕНИЯ

## ВИД СПЕРЕДИ

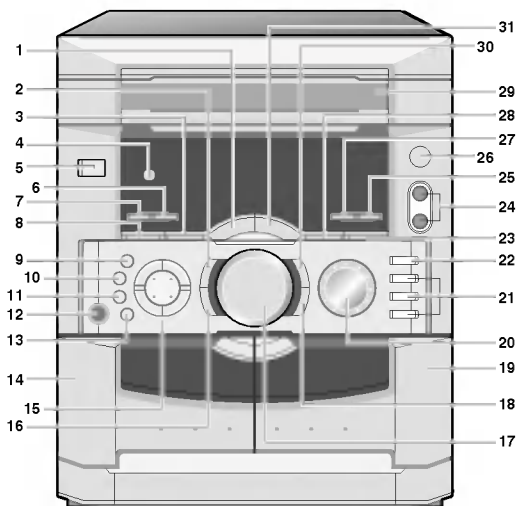

## ВИД СПЕРЕДИ

1. Станция вниз по частоте / воспроизведение в обратном направлении (не во всех моделях), (PRESET DOWN/ ◀)
2. Кнопка MDSS
3. Станция вниз (тюнер не во всех моделях), перемотка ленты, поиск трека в обратном направлении, пропуск/поиск (◀◀◀◀)
4. Окно приемника ДУ
5. Кнопка включения (POWER)
6. TIMER (таймер)
7. CLOCK (часы)
8. RECORD / RECORD PAUSE (● REC/||)
9. FM MODE / RIF (Режим / Подавление радиопомех)
10. Кнопка сброса счётчика Кнопка PLAY MODE (режим воспроизведения) (не во всех моделях)
11. Обычная перезапись / синхрозапись с компакт-диска Кнопка ЗАПИСЬ
12. Гнездо PHONES (наушники)
13. Быстрая перезапись
14. Место нажатия для выброса кассеты на деке 1 (▲ PUSH EJECT)
15. Ручка выбора функции [FM, MW(AM), LW/SW (не во всех моделях), CD, TAPE 1/2, AUX]
16. Тип эквалайзера
17. Ручка VOLUME (регулятор уровня громкости)
18. Регулировка яркости дисплея / Экономичный режим (не во всех моделях)
19. Место нажатия для выброса кассеты на деке 2 (▲ PUSH EJECT)
20. Ручка JOG DIAL (не во всех моделях)
  - Кнопки ручной настройки тюнера DOWN/UP (вниз/вверх по частоте)
  - Точная настройка вверх/вниз (часы/таймер)
  - Пропуск станции вверх/вниз
21. Воспроизведение дисков в прямом направлении (Диск 1, Диск 2, Диск 3)

## ВИД СЗАДИ

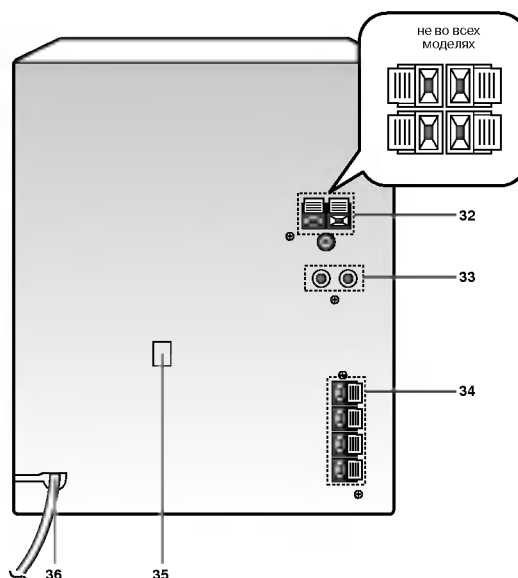

22. DISC SKIP (пропуск диска)
23. Кнопка TAPE STOP, CD STOP/CLEAR (■ / CLEAR)
24. Микрофонные разъёмы (MIC1 / MIC2): не во всех моделях
25. Кнопка Открыть / Закрыть компакт-диск
26. Громкость микрофона (не во всех моделях)
27. PROGRAM / MEMORY (Программа / Память)
28. Настройка (тюнер, не во всех моделях), быстрая перемотка ленты вперед, поиск вперед, пропуск/поиск (CD) (▶▶▶▶)
29. Дверца отделения для компакт-диска
30. CD PAUSE/SET (CLOCK/TIMER)/COUNTER RESET (TAPE) (компакт-диск пауза / установка (часы / таймер) / сброс счетчика расхода ленты) CD||/SET/COUNTER RESET, RDS (TUNER) (компакт-диск || / установка / сброс счетчика расхода ленты, система приема данных по радио (тюнер)): не во всех моделях
31. Кнопка PRESET UP (станция вверх) / FORWARD PLAY (КАССЕТА) / CD PLAY (воспроизведение в прямом направлении (магнитофон) / воспроизведение компакт-диска (PRESET UP/▶)

## ВИД СЗАДИ

32. Антенный ввод
33. Входные гнезда дополнительного / PHONO звукового канала (не во всех моделях)
34. Место подключения громкоговорителя
35. Переключатель напряжения (не во всех моделях)
36. Сетевой шнур

## ДИСПЛЕЙ ФУНКЦИЙ

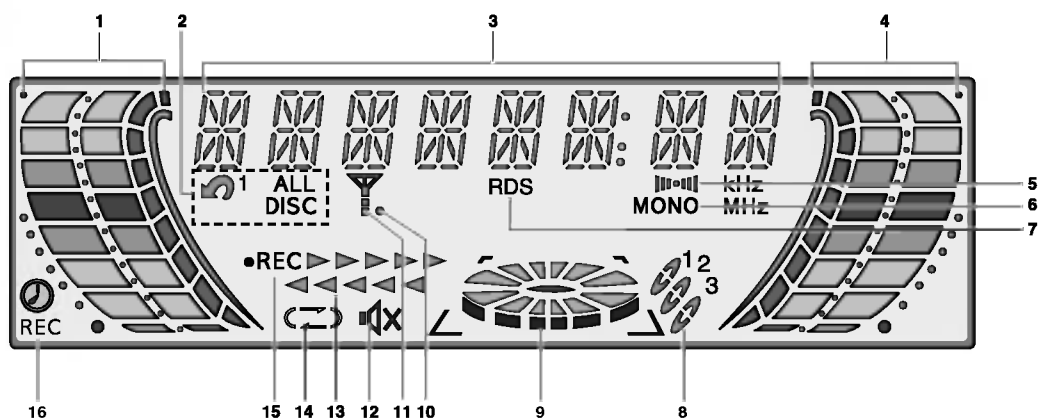

- |  |   |
|--|---|
| <ol style="list-style-type: none"> <li>1. Громкость</li> <li>2. CD REPEAT<br/>(повторное воспроизведение с компакт-диска)</li> <li>3. Дисплей ФУНКЦИЯ, УРОВЕНЬ ГРОМКОСТИ, ЧАСЫ, ЧАСТОТА, СЧЕТЧИК РАСХОДА ЛЕНТЫ, ВРЕМЯ ВОСПРОИЗВЕДЕНИЯ КОМПАКТ-ДИСКА</li> <li>4. Громкость</li> <li>5. FM STEREO<br/>(прием стереофонической программы)</li> <li>6. FM MONO (прием монофонической программы)</li> <li>7. Выполнение функции RDS<br/>(система приема данных) (не во всех моделях)</li> </ol> | <ol style="list-style-type: none"> <li>8. DISC NO. (номер диска)</li> <li>9. Вставленные диски</li> <li>10. R.I.F</li> <li>11. Автонастройка приема</li> <li>12. MUTE (временное выключение звука)</li> <li>13. НАПРАВЛЕНИЕ ДВИЖЕНИЯ ЛЕНТЫ</li> <li>14. РЕЖИМ ВОСПРОИЗВЕДЕНИЯ (не во всех моделях) (используется только в режиме автореверса)</li> <li>15. RECORD (запись)</li> <li>16. TIMER (таймер)</li> </ol> |
|--|---|

## ДИСТАНЦИОННОЕ УПРАВЛЕНИЕ

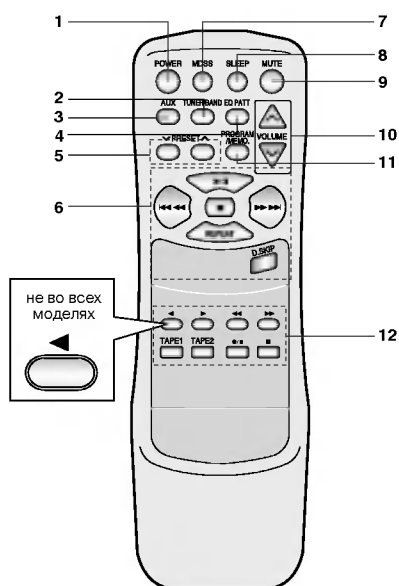

1. Кнопка POWER (включения)
2. TUNER / BAND (тюнер / диапазон)
3. AUX (дополнительный прибор)
4. EQ PATTERN (режим звучания)
5. PRESET DOWN / UP ( V / Λ )
6. ФУНКЦИИ ПРОИГРЫВАТЕЛЯ КОМПАКТ-ДИСКА
  - D.SKIP (пропуск диска)
  - PLAY / PAUSE (▶/||)
  - STOP / CLEAR (■)
  - SKIP / SEARCH (◀◀◀/▶▶▶)
  - REPEAT (повторение)
7. Кнопка MDSS
8. SLEEP (автоматическое выключение по истечении заданного времени)
9. MUTE (временное выключение звука)
10. VOLUME ( V / Λ )
11. PROGRAM / MEMORY (Программа / Память)
12. ФУНКЦИИ ДЛЯ РАБОТЫ С КАССЕТАМИ
  - TAPE 1 / TAPE 2 (лента 1 / лента 2)
  - RECORD / RECORD PAUSE (●/||)
  - BACKWARD PLAY (◀): не во всех моделях
  - FORWARD PLAY (▶)
  - STOP (■)
  - REWIND / FAST FORWARD (◀◀/▶▶)

## ДИСТАНЦИОННОЕ УПРАВЛЕНИЕ

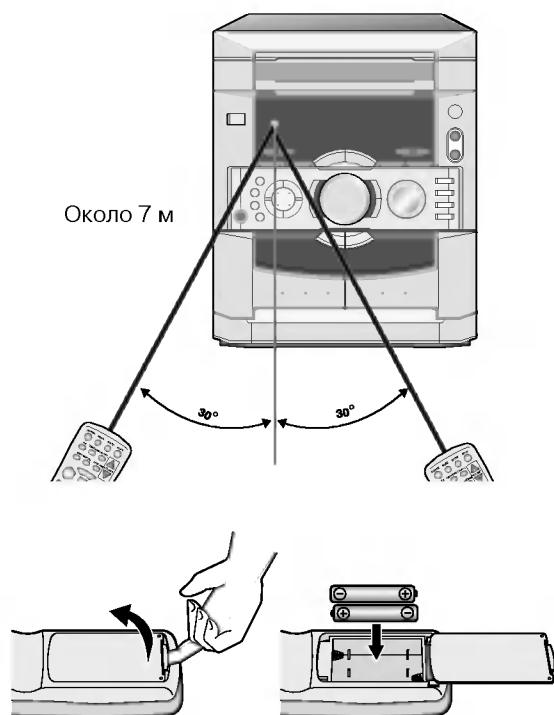

### Зона управления

Пульт дистанционного управления работает в зоне, показанной на рисунке.

#### ПРИМЕЧАНИЕ

Яркий свет или препятствия между пультом дистанционного управления и стереосистемой могут помешать дистанционному управлению.

### ЗАМЕЧАНИЯ ОТНОСИТЕЛЬНО БАТАРЕЕК

- Пульт дистанционного управления поставляется с батарейками. Используются две высококачественные батарейки типа "AAA (UM-4, IEC R03)".
- Когда пульт дистанционного управления перестает правильно работать на максимальном расстоянии от прибора, замените разряженные батарейки двумя новыми.
- Вставьте две батарейки типа "AAA", соблюдая полярность (⊕ и ⊖). Установка батарейки в обратной полярности может повредить пульт.
- Не вставляйте вместе батарейки разного типа или старую и новую батарейку.
- Если вы намерены не пользоваться пультом длительное время, извлеките батарейки, чтобы предотвратить возможное вытекание электролита.

## ПОДКЛЮЧЕНИЕ

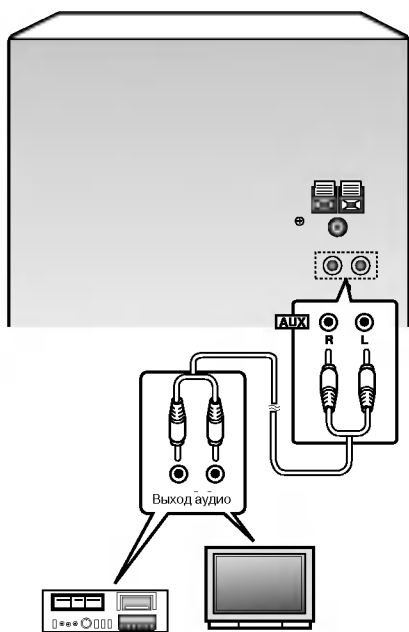

### ПОДКЛЮЧЕНИЕ К ГНЕЗДАМ AUX ИЛИ PHONO

Два гнезда-розетки на задней стенке прибора с меткой "AUX" предназначены для подключения дополнительных источников звука (например, проигрывателя с предусилителем, видеоплеера или магнитофона). Но если система снабжена гнездами "PHONO R/L", можно воспроизводить запись, подключив внешний проигрыватель.

### ПОДКЛЮЧЕНИЕ КОЛОНК ГРОМКОГОВОРИТЕЛЕЙ

Вставьте красный провод правого / левого громкоговорителя в красное гнездо на задней стенке прибора, помеченное знаком (+). Вставьте черный провод в черное гнездо, помеченное знаком (-).

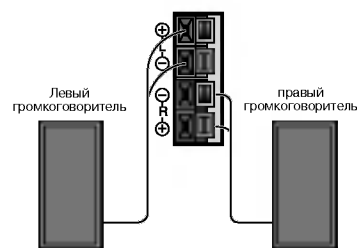

# ПОДКЛЮЧЕНИЕ

## ПОДКЛЮЧЕНИЕ НАРУЖНОЙ АНТЕННЫ

Модели, предназначенные для других стран – см. рисунки (1), (3).

Модели, предназначенные для Европы и Великобритании – см. рисунки (2), (4).

### ВАЖНОЕ ЗАМЕЧАНИЕ

**Подключение наружной антенны диапазона FM**  
Если только радиосигналы не слишком слабые наружная антенна вам не понадобится. Достаточно просто подключить провод прилагаемой комнатной антенны диапазона FM к клемме на задней стенке прибора, помеченной знаком FM.

### (1) ЗОНА ПРИЕМА ДВУХ ДИАПАЗОНОВ (FM/AM)

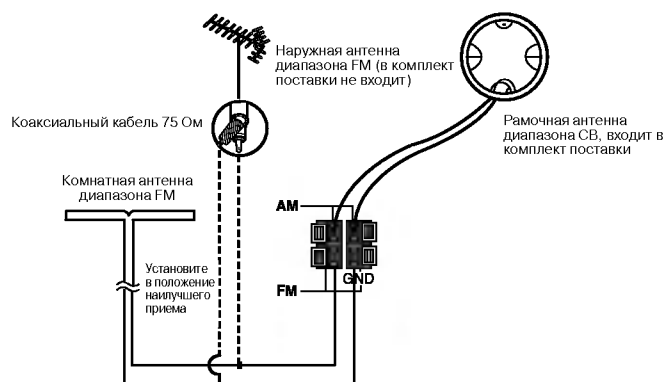

### (2) ЗОНА ПРИЕМА ТРЕХ ДИАПАЗОНОВ (FM/MW/LW)

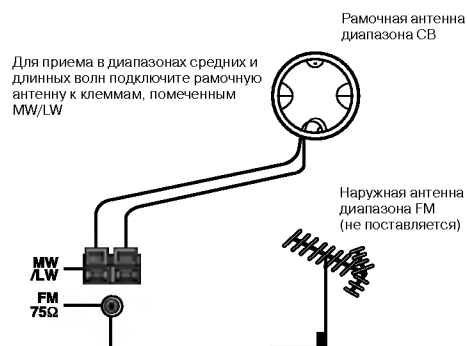

### (3) ЗОНА ПРИЕМА ТРЕХ ДИАПАЗОНОВ (FM/MW/SW)

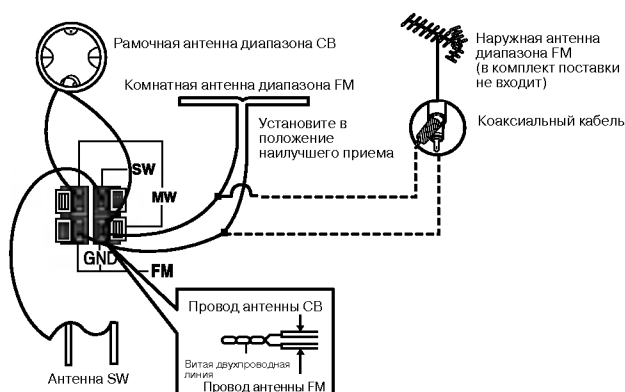

### (4) ЗОНА ПРИЕМА ДВУХ ДИАПАЗОНОВ [FM/AW(MW)]

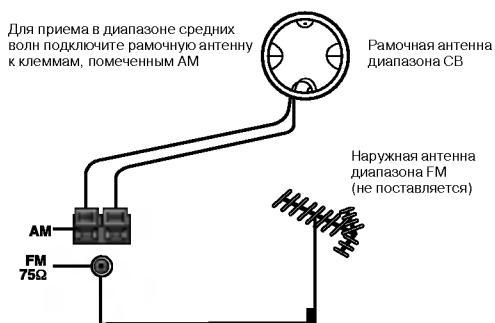

# УСТАНОВКА ЧАСОВ

## ПРИМЕР: Установить на 9:25 утра

1. Нажмите кнопку **CLOCK (часы)**. (Если часы уже установлены, нажмите и удерживайте кнопку **CLOCK** не менее 1,5 секунд.)  
– Начинают мигать часы

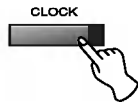

5. Нажмите кнопку **CDII/SET**.

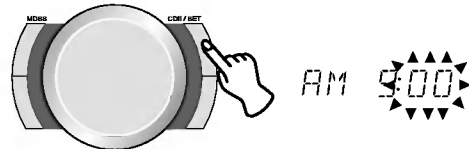

2. Поворотом ручки **JOG DIAL** выберите режим отображения 24 часа или 12 часов.

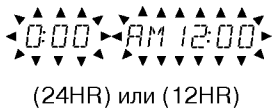

(24HR) или (12HR)

6. Установите минуты ручкой **JOG DIAL**.

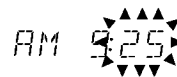

3. Нажмите кнопку **CDII/SET**.

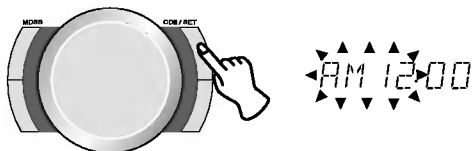

7. Нажмите кнопку **CDII/SET**.  
Часы пошли.

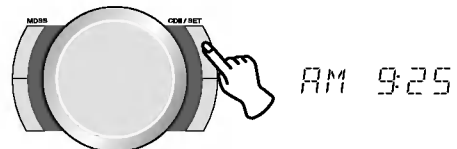

4. Установите часы ручкой **JOG DIAL**.

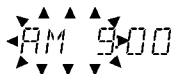

### Информация о времени:

**AM 12:00** = полночь

**PM 12:00** = полдень

### ПРИМЕЧАНИЕ:

При прекращении электропитания более чем на 10 секунд установка часов стирается, на дисплее будут мигать символы “- : - -”.

## ПЕРЕД НАЧАЛОМ РАБОТЫ

### ■ Регулировка уровня громкости

Чтобы увеличить громкость звука, поверните регулятор VOLUME по часовой стрелке; чтобы уменьшить громкость, поверните его против часовой стрелки.

Если вы превысите максимальный уровень громкости, на дисплее будет мигать индикатор уровня громкости.

(То же произойдет при аналогичном использовании кнопок  $\wedge$  и  $\vee$  на пульте дистанционного управления.)

### ■ РЕГУЛИРОВКА КАЧЕСТВА ЗВУКА

#### ► MDSS (мультидинамическая акустическая система)

Чтобы усилить верхние звуковые частоты (высокие тона), басы (UBB: ультра-усилитель низких частот) и создать эффект присутствия, нажмите кнопку MDSS. При этом загорится индикатор MDSS.

Для отмены режима снова нажмите кнопку MDSS.

#### ► Включение стереозвучания

Имеется возможность выбора одного из четырёх режимов: выберите требуемый режим звучания с помощью кнопки EQ PATTERN.

Чтобы просмотреть текущий режим звучания и прокрутить режимы на дисплее, один раз нажмите кнопку EQ PATTERN.

Повторно нажимайте кнопку EQ PATTERN до тех пор, пока на дисплее не появится требуемый режим звучания.

FLAT : линейная частотная характеристика

ROCK : подъем частотной характеристики в области высоких и низких частот

POP : подавление высоких и низких частот

CLASSIC : для оркестровой музыки

#### ► Индивидуальное прослушивание

Подключите наушники к гнезду наушников.

Громкоговорители будут молчать.

### ■ Кнопка MODE/RIF(Подавление радиопомех)

Кнопка предназначена для переключения режимов приема стерео и моно. Если передаваемый сигнал слишком слабый, чтобы вести прием в режиме FM стерео без помех, выключите режим СТЕРЕО.

При записи передачи вещательной станции диапазона MW(AM), или LW кнопкой R.I.F.(BEAT-SWITCH) можно пользоваться для уменьшения шумов и неприятных биений, которые не прослушивались перед началом записи.

### ■ Функция регулировки яркости дисплея

При однократном нажатии кнопки DIMMER эта функция наполовину ослабляет свечение только дисплея во включенном состоянии; если нажать эту кнопку еще раз, то погаснут светодиоды FUNCTION SELECTION. Чтобы отменить функцию, снова нажмите эту кнопку.



# РАДИОПРИЕМ

## Автоматическая настройка

1. Включите питание.
2. Поворачивайте регулятор FUNCTION SELECTOR до тех пор, пока не появится требуемый диапазон.
3. Нажмите кнопку TUNING DOWN / UP (◀◀◀◀ / ▶▶▶▶) или кнопку ( ). Прибор настроится на станцию автоматически.

## Ручная настройка

1. Включите питание.
2. Поворачивайте регулятор FUNCTION SELECTOR до тех пор, пока не появится требуемый диапазон.
3. Поворачивайте ручку JOG DIAL влево или вправо, пока не появится требуемый диапазон.

## Занесение станций в память

### 1. Стирание программы, ранее занесенной в память.

- (1) Нажмите и удерживайте кнопку PROG./MEMO в течение не менее 1,5 секунд в режиме TUNER, пока на дисплее не начнет мигать сообщение CLEAR (память очищена).
- (2) Нажмите кнопку ■ / CLEAR при мигающем на дисплее сообщении CLEAR.

### 2. Занесение в память станций по порядку.

- (1) Чтобы выбрать требуемый диапазон волн, поворачивайте регулятор FUNCTION SELECTOR.
- (2) Выберите требуемую станцию кнопкой (◀◀◀◀ или ▶▶▶▶) или ручкой JOG DIAL.
- (3) Нажимайте кнопку PROG./MEMO. до тех пор, пока не появится мигающий номер радиостанции для предварительной установки.
- (4) Снова нажмите кнопку PROG./MEMO., пока мигает выбранное число.
- (5) Чтобы занести в память до 30 станций, повторите действия по пунктам (1)... (4).

### 3. Занесение в память выбранных станций или добавление номера канала.

- (1) Выберите требуемую станцию.
- (2) Нажмите кнопку PROG./MEMO.
- (3) Выберите требуемый номер канала, нажав кнопку PRESET DOWN / UP при мигающем номере радиостанции для предварительной установки.
- (4) Снова нажмите кнопку PROG./MEMO. до того, как номер канала не перестанет мигать.

### 4. Вызов предварительной установки.

Нажмите и удерживайте кнопку PRESET DOWN / UP до тех пор, пока не появится предварительно установленный требуемый номер, или нажимайте ее многократно.

## Прием RDS

### (система приема данных по радио) (не во всех моделях)

#### Что такое RDS?

Система приема данных по радио постепенно вводится во многих странах на диапазоне FM, где поток данных передается совместно с обычным радиосигналом и не прослушивается. Эти данные содержат различную информацию, в частности, идентификатор станции / передатчика, информацию о трафике, перечень альтернативных частот принимаемой радиостанции.

#### Прием станций в системе RDS

1. Поверните регулятор FUNCTION SELECTOR и выберите диапазон FM.
2. Выберите требуемую станцию с помощью кнопки TUNING DOWN / UP (◀◀◀◀ / ▶▶▶▶) или ручку JOG DIAL.
3. При приеме в системе RDS на дисплее после индикатора RDS появляется имя сервисной программы (PS).

#### ПРИМЕЧАНИЯ:

- Система RDS доступна только в диапазоне FM.
- При приеме станции в режиме RDS имя сервисной программы PS (PROGRAM SERVICE) NAME автоматически отображается на дисплее.

#### Вызов частоты.

Нажмите кнопку RDS.

# ВОСПРОИЗВЕДЕНИЕ КОМПАКТ-ДИСКА

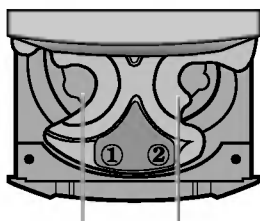

Диск номер 1 Диск номер 2

## ОСНОВНЫЕ ДЕЙСТВИЯ

1. Выберите функцию CD FUNCTION поворотом регулятора FUNCTION SELECTOR.
2. Чтобы открыть отделение для диска, нажмите кнопку CD OPEN / CLOSE (CD ▲).
3. Положите диск(и) стороной с этикеткой вверх.
  - **Воспроизведение с одного или с двух дисков.**  
Положите диски на лотки 1 и 2.
  - **Воспроизведение с трех дисков.**  
Положив два диска, нажмите кнопку DISC SKIP (пропуск диска), чтобы повернуть лотки. Положите третий диск на лоток 3.

### ЗАМЕЧАНИЕ

Чтобы вставить диск диаметром 8 см (3"), положите его на внутренний круг лотка.

4. Чтобы закрыть отделение для диска, нажмите кнопку CD OPEN / CLOSE (CD ▲).
5. Для начала воспроизведения нажмите кнопку PLAY (▶) или (▶/||) на пульте дистанционного управления). Воспроизведение начинается с левого лотка после закрытия отделения для диска. Воспроизведение с каждого диска производится только один раз.

### Во время воспроизведения

Лоток, на котором нет диска, пропускается, и воспроизведение продолжается со следующего лотка. На дисплее индикатор пропущенного лотка гаснет.

### Чтобы прекратить воспроизведение

Нажмите кнопку ■ / CLEAR.

### Пауза

Нажмите кнопку CD II / SET или ▶/|| на пульте дистанционного управления.

Чтобы продолжить воспроизведение, снова нажмите эту кнопку.

### Пропуск диска

Во время воспроизведения или в режиме остановки нажмите кнопку DISC SKIP.

### Во время воспроизведения

Воспроизведение начинается автоматически после пропуска.

### В режиме остановки

Механизм смены диска переходит к следующему диску, но проигрыватель остается остановленным. Чтобы начать воспроизведение следующего диска, нажмите кнопку PLAY (▶) (или ▶/|| на пульте дистанционного управления). Начинается

воспроизведение, и все диски будут проиграны один раз.

### Чтобы проиграть только один диск

Для начала воспроизведения нажмите кнопку DISC DIRECT PLAY (DISC 1,2,3).

### Чтобы извлечь диск

Чтобы открыть отделение для диска, нажмите кнопку CD OPEN / CLOSE (CD ▲). Вы можете извлечь два диска. Чтобы извлечь диск с заднего лотка, нажмите кнопку DISC SKIP — и лоток с диском повернется.

## СМЕНА ДИСКА ВО ВРЕМЯ ВОСПРОИЗВЕДЕНИЯ

Во время воспроизведения с одного диска можно заменить два других диска.

Эта операция недоступна в режиме воспроизведения по программе.

1. Чтобы открыть отделение для диска, нажмите кнопку CD OPEN / CLOSE (CD ▲).
2. Извлеките диск и положите в лоток другой. Следующее воспроизведение начнется с левого диска.
3. Чтобы закрыть отделение для диска, нажмите кнопку CD OPEN / CLOSE (CD ▲).

### ПРИМЕЧАНИЯ

■ Не наклоняйте прибор с поставленными дисками. Диски могут сместиться. Работа в таких условиях может повредить диски.

■ На один лоток можно класть только один диск.

■ Если при воспроизведении с компакт-диска нарушается изображение на стоящем рядом телевизоре или слышен шум из работающего радиоприемника, переместите прибор подальше от телевизора или радиоприемника.

## ПОИСК ЗАДАННОЙ ТОЧКИ НА ТРЕКЕ

Вы можете поместить заданную точку на треке во время воспроизведения, следя за высокоскоростным звуковым сигналом или наблюдая за счетчиком расхода ленты на дисплее.

### Поиск в обратном направлении:

Нажмите и удерживайте кнопку ◀◀◀, отпустите ее в требуемой точке.

### Поиск в прямом направлении:

Нажмите и удерживайте кнопку ▶▶▶, отпустите ее в требуемой точке.

# ВОСПРОИЗВЕДЕНИЕ С КОМПАКТ-ДИСКА

## ВОЗВРАЩЕНИЕ К НАЧАЛУ ТРЕКА

Вы можете установить начало любого трека на диске.

### Возвращение к началу текущего или предыдущего трека

Чтобы вернуться к началу текущего трека, один раз нажмите эту кнопку **⏮⏮**.  
Чтобы пропускать треки один за другим в обратном направлении, повторно нажимайте эту кнопку **⏮⏮⏮**.

### Пропуск треков

Множественно нажимайте кнопку **⏭⏭**, чтобы пропускать треки один за другим в прямом направлении.

## ПОВТОРНОЕ ВОСПРОИЗВЕДЕНИЕ

(Действует только с пульта дистанционного управления)

### Повторное воспроизведение одного трека

Для начала воспроизведения нажмите кнопку REPEAT, чтобы на дисплее появился символ **1**, после чего нажмите кнопку PLAY / PAUSE **▶/||** (или **▶** : на приборе).

### Повторное воспроизведение одного диска

Для начала воспроизведения дважды нажмите кнопку REPEAT, чтобы на дисплее появился символ **1 disc**, после чего нажмите кнопку PLAY / PAUSE **▶/||** (или **▶** : на приборе).

### Повторное воспроизведение всех треков на всех дисках

Для начала воспроизведения трижды нажмите кнопку REPEAT, чтобы на дисплее появился символ **ALL disc**, после чего нажмите кнопку PLAY / PAUSE **▶/||** (или **▶** : на приборе).

### Повторное воспроизведение выбранных треков

Запрограммируйте требуемые треки и нажмите кнопку REPEAT, чтобы на дисплее появился символ **1** или **ALL disc**.

### Отмена повторного воспроизведения

Нажмите кнопку REPEAT, чтобы с дисплея пропал символ **1**.

### Во время воспроизведения

Устанавливать эти режимы вы можете во время воспроизведения.

### ЗАМЕЧАНИЕ

- При воспроизведении по программе вы можете повторно воспроизводить один трек (**1**) или все диски (**ALL disc**).
- Если во время повторного воспроизведения всего диска вы выбираете воспроизведение по программе, начинается повторное воспроизведение всех дисков.

## ВОСПРОИЗВЕДЕНИЕ ПО ПРОГРАММЕ

Проигрыватель имеет функцию памяти, что позволяет воспроизводить до 20 треков с трех дисков в заданном порядке.

1. Нажмите кнопку PROG. / MEMO., когда проигрыватель остановлен.
2. Чтобы выбрать диск, нажмите одну из кнопок DISC DIRECT PLAY или DISC SKIP.
3. Чтобы выбрать трек, нажмите кнопку (**⏮⏮**) или (**⏭⏭**). Чтобы выбрать 6-й трек, множественно нажимайте кнопку (**⏮⏮**) или (**⏭⏭**) до тех пор, пока на дисплее не появится цифра «6».
4. Нажмите кнопку PROG. / MEMO..
5. Повторите действия по пп. 2...4.
6. Для начала воспроизведения нажмите кнопку PLAY(**▶**) (или **▶/||** : на пульте дистанционного управления).

### Проверка содержания программы

Каждый раз при нажатии кнопки PROG. / MEMO. при остановленном плеере на дисплее появляется номер диска, номер трека и номер программы.

### Очистка содержания программы

- Нажмите кнопку PROG. / MEMO. при остановленном плеере, затем нажмите кнопку **■** / CLEAR.
- Выключите плеер.
- Нажмите кнопку CD OPEN / CLOSE(CD **▲**).

### Добавление треков в программу

- (1) Нажимайте кнопку PROG. / MEMO. до тех пор, пока не появится номер трека 00.
- (2) Выберите требуемый трек на диске кнопками DISC SKIP и **⏮⏮** или **⏭⏭**.
- (3) Нажмите кнопку PROG. / MEMO..

### Замена треков в программе

- (1) Нажимайте кнопку PROG. / MEMO. до тех пор, пока не появится номер программы, которую следует заменить.
- (2) Выберите требуемый трек на диске кнопкой DISC SKIP и кнопками **⏮⏮** или **⏭⏭**.
- (3) Нажмите кнопку PROG. / MEMO..

### ЗАМЕЧАНИЕ

- Кнопка DISC SKIP не действует при воспроизведении по программе.

## ДОПОЛНИТЕЛЬНАЯ ФУНКЦИЯ

1. Включите дополнительное устройство, т.е. телевизор или видеоплеер, заранее подключенное вами к гнездам AUX (PHONO) на задней стенке.
2. Нажмите кнопку "AUX".

### ПРИМЕЧАНИЕ:

Вы можете записывать с дополнительного источника звука, см. раздел ЗАПИСЬ.

## ВОСПРОИЗВЕДЕНИЕ С МАГНИТНОЙ ЛЕНТЫ

### ВОСПРОИЗВЕДЕНИЕ

#### Подготовка

- Можно использовать только обычные магнитные ленты

#### 1. Установка функции кассетного проигрывателя:

Включите прибор и нажмите кнопку TAPE 1/2. (При необходимости снова нажмите кнопку, чтобы выбрать другую деку.)

#### 2. Чтобы вставить кассету:

Откройте кассетную деку 1 (или 2) или обе, для чего нажмите на деку в месте, обозначенном символом ▲ PUSH EJECT. Вставьте одну или две кассеты в деку 1 или 2; держите кассету магнитной лентой вниз и той стороной наружу, запись с которой вы желаете прослушать.

#### ПРИМЕЧАНИЕ:

DECK 1 – Только автостоп (нет автореверса)

DECK 2 – Автореверс есть

#### 3. Автореверс:

При помощи кнопки PLAY MODE (режим воспроизведения) выберите ту сторону кассеты, которую желаете прослушать и задайте число проигрываний.

##### 1) 1-й вариант

Без автореверса (только автостоп), дека 1, и с автореверсом, дека 2.

В этом случае непрерывное воспроизведение с дек 1 и 2 не производится.

##### (а) Дека 1

Только передняя сторона

##### (b) Дека 2 (Автореверс)

Одна сторона "⌂": Прибор проигрывает переднюю или обратную сторону на деке 2 и автоматически останавливается по окончании ленты.

Все стороны "⌂": Прибор проигрывает переднюю и обратную стороны в деке 2 и автоматически останавливается на конце ленты.

Бесконечная петля "⌂": То же, что и "⌂", но шесть раз подряд с деки 2.

##### 2) 2-й вариант

Без автореверса (только автостоп) деки 1 и 2. (–оспроизведение только с передней стороны)

#### 4. Воспроизведение:

Начните воспроизведение кнопкой PLAY "▶" (передняя сторона) или "◀" (обратная сторона). Кнопка "◀" PLAY (обратная сторона) на деке без автореверса не действует.

#### 5. Ускоренная перемотка вперед или назад:

Для ускоренной перемотки ленты вперед или назад нажмите соответственно кнопку "▶▶▶▶" или "◀◀◀◀" на приборе или на пульте дистанционного управления.

#### 6. Окончание воспроизведения:

Нажмите кнопку ■ / CLEAR. Прибор автоматически останавливается в конце ленты.

## СБРОС СЧЕТЧИКА РАСХОДА ЛЕНТЫ

Нажмите кнопку COUNTER при воспроизведении с ленты или в остановленном состоянии. Во время воспроизведения или при перемотке вперед показания счетчика увеличивается, при перемотке назад — уменьшается.

# ЗАПИСЬ

## ЗАПИСЬ С КОМПАКТ-ДИСКА, РАДИОПРИЕМНИКА ИЛИ С ПОДКЛЮЧЕННОГО ОБОРУДОВАНИЯ

### Подготовка

- ▶ Перемотайте ленту до того места, откуда должна начаться запись.
- ▶ Пользуйтесь только обычными лентами.
- ▶ Запись можно производить только с деки 2.

### 1. Выбор функции:

Включите прибор и выберите CD, TUNER, AUX и т.д.

### 2. Чтобы вставить кассету:

Откройте кассетную деку 2. Вставьте чистую кассету в отделение.

### 3. Режим воспроизведения (функция есть не во всех моделях)

Выберите режим воспроизведения кнопкой PLAY MODE, "⏮", если вы желаете записать только на одну сторону кассеты, и "⏪" или "⏩" для записи на обе стороны.

### 4. Режим записи:

Нажмите кнопку I REC/II. Индикатор REC начнет мигать. Индикатор ● REC/II начинает мигать; кассета находится в режиме паузы.

### 5. Чтобы начать запись:

Нажмите кнопку ● REC/II или кнопку PLAY "▶", если вы желаете записывать на переднюю сторону, или "◀" для записи на обратную сторону (функция есть не во всех моделях). Начинается запись.

### ПРИМЕЧАНИЕ:

Если необходимо сделать запись на обе стороны кассеты, (PLAY MODE "⏮", "⏩"), всегда начинайте с передней стороны, PLAY "⏩". (Пользуйтесь только декой с автореверсом)

### 6. Прерывание записи:

Чтобы одновременно прервать запись, снова нажмите кнопку ● REC/II. Для продолжения записи нажмите кнопку ● REC/II один или несколько раз.

### 7. Окончание записи:

Нажмите кнопку ■ / CLEAR. Прибор останавливается автоматически, когда лента дойдет до конца.

## СИНХРОЗАПИСЬ С КОМПАКТ-ДИСКА

Функция синхрозаписи с компакт-диска позволяет полностью автоматически дублировать компакт-диск и программные заголовки на кассету.

### 1. Выберите функцию CD.

2. Откройте отделение компакт-диска кнопкой CD OPEN / CLOSE (CD ▲), вставьте диск и закройте отделение компакт-диска.

### 3. Чтобы вставить кассету:

Откройте кассетную деку 2. Вставьте чистую кассету в отделение для кассеты. Перемотайте кассету до начала ленты.

### 4. Автореверс (функция есть не во всех моделях)

Выберите режим PLAY MODE "⏮", если вы желаете записывать только на одной стороне, и "⏪" или "⏩" для записи на обеих сторонах кассеты.

### ПРИМЕЧАНИЕ:

Если запись с последнего трека была прервана в результате окончания магнитной ленты, этот трек будет записан полностью с начала на обратной стороне кассеты.

### 5. Начало записи:

Нажмите кнопку CD SYNC. Начинается запись, она заканчивается автоматически по окончании фонограммы компакт-диска.

### ПРИМЕЧАНИЕ:

#### Если используется дека с автостопом (необязательная функция)

Для записи на другую кассету после окончания первой замените кассету и нажмите кнопку PLAY. Механизм записи на ленту переходит в режим прерывания записи на 7 секунд, затем начинается воспроизведение с компакт-диска и запись.

### ПРИМЕЧАНИЯ:

1. Если вы желаете записать только отдельные фрагменты фонограммы, запрограммируйте их перед синхрозаписью.
2. Если вы хотите записывать с определенного трека, выберите желаемый трек кнопкой "◀◀◀" или "▶▶▶" перед началом синхрозаписи.
3. Во время записи менять функцию невозможно.

## ЗАПИСЬ

### ПЕРЕЗАПИСЬ С ОДНОЙ ЛЕНТЫ НА ДРУГУЮ (ДУБЛИРОВАНИЕ)

#### Подготовка

- ▶ Перемотайте ленту до точки начала записи.
- ▶ Используйте только обычные ленты.
- ▶ Дублирование осуществляется только с кассеты в деке 1 (воспроизведение) на кассету в деке 2 (запись)

#### 1. Выберите функцию TAPE.

#### 2. Чтобы вставить кассету:

Откройте кассетную деку 1. Вставьте кассету с записью той стороной, которую вы желаете дублировать, наружу. Откройте кассетную деку 2. Вставьте чистую кассету в отделение той стороной, на которую вы желаете сделать запись, наружу.

#### 3. Дублирование (автодублирование):

Перемотайте обе кассеты к началу ленты. Чтобы выполнить обычное дублирование, нажмите кнопку NORMAL DUBBING (обычное дублирование); для ускоренного дублирования нажмите кнопку HIGH DUBBING. Дублирование начинается автоматически.

#### ПРИМЕЧАНИЕ:

Функция паузы при дублировании не действует.

#### 4. Чтобы окончить дублирование:

Нажмите кнопку ■ / CLEAR. Прибор останавливается автоматически по окончании ленты.

#### ПРИМЕЧАНИЕ:

Во время дублирования невозможно изменить скорость дублирования. Регулятор уровня громкости не оказывает влияния на запись.

## ТАЙМЕР

### УСТАНОВКА ТАЙМЕРА

С помощью функции TIMER вы можете включить радиоприемник, записать радиопередачу, включить воспроизведение с компакт-диска, с магнитной ленты или воспроизведение и запись с дополнительного источника звука, который будет включен и выключен в заданное время.

#### 1. Проверьте время.

**2. Чтобы ввести режим установки таймера, нажмите кнопку TIMER.** (Если таймер уже установлен, нажимайте кнопку не менее 1,5 секунд). На дисплее появляется символ "⌚", поочередно начинают мигать следующие функции: TUNER, CD, TAPE, AUX.

**3. Если вы желаете выбрать тюнер, нажимайте кнопку CDII/SET/COUNTER RESET до тех пор, пока в окне дисплея не появится надпись TUNER.** Затем начнут мигать символы 'PLAY' и 'REC'.

**(1) Для подтверждения выбора PLAY или REC нажмите кнопку CDII/SET.**

**PLAY :** Только воспроизведение с тюнера.

**REC :** Воспроизведение и запись с тюнера.

**(2) Поворачивая ручку JOG DIAL, выберите нужную радиостанцию из предварительно запрограммированных номеров.**

Если в память не занесена ни одна радиостанция, этот этап автоматически пропускается, и вы можете начинать выполнение операций с пункта (3); в этом случае вы услышите трансляцию радиопередачи, на которую прибор был настроен перед выключением.

**(3) Для подтверждения выбора предварительно установленного номера нажмите кнопку CDII/SET.**

**(4) Установите час включения, поворачивая ручку JOG DIAL.**

**(5) Для подтверждения часа включения нажмите кнопку CDII/SET.**

**(6) Установите минуту включения, поворачивая ручку JOG DIAL.**

**(7) Для подтверждения минут включения нажмите кнопку CDII/SET.**

Теперь на дисплее появляется время выключения OFF TIME и мигают часы.

## ТАЙМЕР

- (8) Запрограммируйте время выключения точно так же, как и время включения.  
(9) Настройте громкость, поворачивая ручку JOG DIAL.  
(10) Для подтверждения выбранного уровня громкости нажмите кнопку CDII/SET.  
(11) Выключите систему.

⓪ Выбранная функция автоматически включается и выключается в установленное время.

Если вы выбрали дополнительное

► **оборудование AUX:**

Выполните действия по пп. (1)~(11), за исключением пп. (2)~(3), из раздела "3.

Если вы желаете выбрать тюнер".

Если вы выбрали CD или TAPE:

- Выполните действия по пп. (4)~(11) из раздела "3. Если вы желаете выбрать тюнер".

#### 4. Отмена или проверка функции таймера

Каждый раз при нажатии кнопки TIMER вы можете либо привести таймер в действие, либо отменить его работу. Вы можете также выбрать режим установки таймера.

Чтобы привести таймер в действие или проверить его, нажмите кнопку TIMER так, чтобы на дисплее загорелся символ "⓪".

Чтобы отменить функцию таймера, нажмите кнопку TIMER так, чтобы символ "⓪" на дисплее погас.

#### ПРИМЕЧАНИЯ:

1. Когда для воспроизведения выбран CD или TAPE, а в драйвер диска ни один диск не вставлен или в кассетную деку не вставлена кассета, будет действовать функция TUNER.
2. При воспроизведении программы с компакт-диска функция REPEAT ALL DISCS (  ALL DISC ). (повторение всех дисков) будет выбрана автоматически

3. Когда для воспроизведения установлен магнитофон TAPE и в обе деки вставлены кассеты, воспроизведение начнется с кассеты в деке 2.
4. Функция выключения таймера будет действовать только в случае включения питания по таймеру.

## УСТАНОВКА ТАЙМЕРА SLEEP (Действует только с пульта дистанционного управления)

При помощи таймера SLEEP ("сон") вы можете задать время, через которое прибор автоматически выключится.

1. **Чтобы установить время до отключения, нажмите кнопку SLEEP.** В течение 5 секунд на дисплее отобразится " SLEEP 90 ". Это означает, что прибор будет автоматически выключен через 90 минут. Каждый раз при нажатии этой кнопки промежуток времени сокращается на 10 минут, т.е. 80... 70 и т.д. Выберите желаемый промежуток времени выключения.

2. **Проверка времени, оставшегося до выключения прибора.**

Во время действия функции временно нажмите кнопку SLEEP. В течение 5 секунд на дисплее будет отображено время, оставшееся до выключения прибора.

#### ПРИМЕЧАНИЕ:

Если вы нажмете кнопку SLEEP в тот момент, когда на дисплее отображается время, оставшееся до выключения, вы снова перейдете в режим установки таймера SLEEP.







3. **Отмена режима таймера SLEEP.**

Если вы желаете прекратить выполнение функции, нажимайте кнопку SLEEP до появления цифры 10, затем снова нажмите один раз кнопку SLEEP, чтобы цифра 10 пропала.

## АВТОМАТИЧЕСКАЯ СИСТЕМА ВЫБОРА ФУНКЦИИ

Данный прибор имеет автоматическую систему выбора при выполнении различных функций, т.е., если действует какая-то функция (например, радиоприем), а вы желаете переключиться на другую (например, воспроизведение с кассеты), все, что вам следует сделать, – это прямо выбрать требуемую функцию (воспроизведение с кассеты), прибор автоматически переключается на новую функцию (кассетный магнитофон). Автоматический выбор применим к следующим функциям:

1. **На пульте дистанционного управления:**

TUNER : кнопки PRESET (  /  )  
CD : кнопка PLAY/PAUSE (  /  )  
МАГНИТОФОН : кнопки FORWARD (  ) и REVERSE (  )PLAY (не во всех моделях)

2. **На приборе:**

CD : кнопки DISC DIRECT PLAY (DISC 1,2,3)

## ТЕХНИЧЕСКИЕ ХАРАКТЕРИСТИКИ

Раздел	Модель	FFH - 5765AX
<b>Усилитель</b> Выходная мощность (основной)  Диапазон воспроизводимых частот (основной) Отношение сигнал/шум		50 Вт + 50 Вт (6 Ом, 2 канала, КПД 10%) 42~25000 Гц 80 дБ
<b>Тюнер</b> <b>FM</b> Диапазон частот (не во всех моделях) Промежуточная частота Отношение сигнал/шум (моно/стерео, 98 МГц) Диапазон воспроизводимых частот <b>AM (MW)</b> Диапазон частот (не во всех моделях) Промежуточная частота Диапазон воспроизводимых частот <b>SW (не во всех моделях)</b> Диапазон частот Промежуточная частота Отношение сигнал/шум (11 МГц) <b>LW (не во всех моделях)</b> Диапазон частот Промежуточная частота Отношение сигнал/шум (254 кГц)		87.5~108 МГц или 65~74 МГц и 87.5~108 МГц 10.7 МГц 61/58 дБ  60~10000 Гц  522~1611 кГц, 530~1720 кГц или 530~1610 кГц 450 кГц 100~2000 Гц  5.8~18.0 МГц 450 кГц 35 дБ  153~281 кГц 450 кГц 28 дБ
<b>Кассетная дека</b> Время прямой и обратной перемотки (С-60) Диапазон воспроизводимых частот Отношение сигнал/шум Разделение каналов		120 с 125~8000 Гц  43 дБ (P/B), 43 дБ (R/P) 50 дБ (P/B), 45 дБ (R/P)
<b>CD</b> Диапазон воспроизводимых частот Отношение сигнал/шум		40~18000 Гц  70 дБ
<b>ОБЩИЕ СВЕДЕНИЯ</b> Потребляемая мощность  Габариты (Ш x В x Г) Вес		См. этикетку на задней панели прибора 273 x 326 x 360 мм 7.3 кг
Раздел	Модель	FE - 5765E
<b>Акустическая система</b> Тип  Импеданс Диапазон воспроизводимых частот (основная система) Уровень звукового давления (основная система) Номинальная подводимая мощность (основная система) Максимальная подводимая мощность (основная система) Габариты (Ш x В x Г) Вес		Система Bass Reflex 2 полосы 2 громкоговорителя 6 Ом 60~20000 Гц  86 дБ/Вт (1 м)  50 Вт  100 Вт  200 x 326 x 227 мм 3.53 кг

\* **ПРИМЕЧАНИЕ:** Конструкция и технические характеристики могут быть изменены с целью ее усовершенствования без специального уведомления.  
**Срок службы данного товара - 7 лет со дня передачи товара потребителю.**