



組合音響 使用手冊

型號：LX-220A/D/X, LXS-220
LX-221A/D/X, LXS-221

在操作本裝置之前，請先詳細閱讀本手冊。
請保存好本手冊，以備將來參考之用。

若因本產品在設計以及規格上的改良所做之變更，
請恕我們將不會再另行通知。



本機重要的注意事項

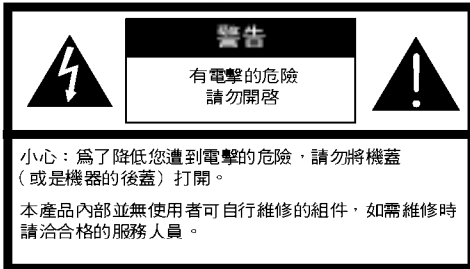

關於圖形符號的說明：



這個位於正三角形內帶箭頭閃電的標誌是要提醒使用者在本產品中可能含有未絕緣之危險電壓，其強度足以對人體產生電擊的危險。



正三角形內的驚嘆號是要提醒使用者，本文件當中含有產品的重要操作與維護（服務）指示。

警告

為了降低火災或是電擊所發生的風險，請勿將本產品暴露於雨水或是置於當中。

為了避免您遭受到電擊，請勿將機殼打開。請您讓合格的維修人員來進行此動作。

本設備不可暴露於滴落或潑灑液體的附近，或是任何內含液體的物品，例如花瓶等物品，千萬不可以置放於本機上面。

警告

請勿將此設備安裝在狹窄的空間裡面，像是書架或是類似的架子當中。

小心

未依本手冊說明之控制方式或是調整方式，或是以本手冊說明以外的程序來操作本機，有可能會導致您暴露於放射線的危險。

此光碟播放裝置有能力發出強度超過 Class 1 規範所限制的放射線。

CAUTION: INVISIBLE LASER RADIATION WHEN OPEN AND INTERLOCKS DEFEATED. AVOID EXPOSURE TO BEAM.

VARNING: OSYNLIG LASERSTRÅLNING NÄR DENNA DEL ÄR ÖPPNAD STRÅLEN ÄR FARLIG.

Attention: Quand l'appareil est ouvert, ne pas s'exposer aux radiations invisibles du faisceau laser.

本標籤黏貼在本機的內部。

CLASS 1	LASER PRODUCT
KLASSE 1	LASER PRODUKT
LUOKAN 1	LASER LAITE
KLASS 1	LASER APPARAT
CLASSE 1	PRODUIT LASER

此光碟播放裝置是屬於 CLASS 1 等級的雷射產品。
CLASS 1 雷射產品的標籤是黏貼在該裝置的外部。

目錄

簡介

本機重要的注意事項	2
目錄	3
使用之前	4
與安全有關的注意事項	4
與光碟片有關的注意事項	4
與遙控器有關的注意事項	4
與卡帶有關的注意事項	4
前方面板與後方面板的按鍵功能說明	5
遙控器按鍵的說明	6
顯示螢幕的說明	6
系統的連接	7
喇叭系統的連接	7
天線 (Aerial) 的連接	7

操作之前

工作電壓的設定 (選用)	8
設定時鐘的時間	8
定時關机的設定	8
定時器功能的設定	9
音效的調整	10
音量的調整	10
聲音品質的調整	10
靜音裝置	10
XDSS (超動態聲音系統)	10
接收 RDS (廣播資料系統) 電台 - 選用	10
輔助音源的功能	10



操作

預設廣播電台	11
收聽廣播	11
卡帶的播放	12
基本的播放方式	12
停止播放	12
卡帶計數器歸零	12
倒轉或是快速前進播放	12
錄音	12
基本的設定方式	12
自調諧器、CD或是輔助音源來進行錄音	12
CD至卡帶的同步錄音方法	12
CD的播放	13
基本的播放方式	13
暫停播放	13
停止播放	13
跳曲播放	13
搜尋曲目	13
重複播放	13
程序化播放的方式	13

參考資料

疑難排解	14
規格	15

關於指示符號的說明

-  表示有可能導致本機自身或是其它部分損壞之危險。
-  表示為本機的特殊操作功能。
-  表示為可使工作更為簡易的提示與秘訣。

使用之前

與安全有關的注意事項

如何處理本機

當運送本機時

原始的包裝紙箱與包裝材料使用起來將會相當地便利。為了達到最佳的保護作用，請將本機重新包裝為出廠時的包裝狀態。

保持表面的清潔

請勿在本機附近使用揮發性的液體，例如殺蟲劑。請勿讓橡膠或是塑膠產品長時間地接觸本機，它們將會在本機表面留下痕跡。

清潔本機

清潔機殼

請使用柔軟的乾布。如果機器表面特別地髒污，請您使用稍微沾上中性清潔劑的軟布來擦拭它。請不要使用強烈的溶劑，像是酒精、揮發性油劑或是稀釋劑來擦拭，因為這些溶劑會對本機的表面造成損傷。

與光碟片有關的注意事項

取用光碟片

請勿觸摸光碟片的播放面。
請握住光碟片的邊緣處，不要在光碟片上面留下指印。
請勿將紙張或是膠帶黏貼到光碟片上面。



光碟片的存放

光碟片於播放之後，請將其置放於光碟片儲存盒之中。
請勿讓光碟暴露於直接的日照或是熱源之下，或是將它放置於直接受到陽光曝曬的汽車內，因為受到陽光直接照射的汽車內部溫度會相當地高。

光碟片的清潔

光碟片上面的指印與灰塵會導致影像品質不佳以及聲音失真。在您播放光碟片之前，請先使用乾淨的擦拭布來清潔光碟片表面，請您以由內往外的方向來擦拭光碟片。



請勿使用強烈的溶劑，例如，酒精、揮發油、稀釋劑、市售的清潔劑或是傳統唱片所使用的防靜電噴霧劑來清潔光碟片。

與遙控器有關的注意事項

遙控器的操作範圍

請將遙控器對準之後再進行操作。

- 遙控距離：自正前方開始算起大約23 英尺 (7公尺) 的距離。
- 遙控角度：自正前方開始算起之任何角度的30° 夾角範圍內。

遙控器電池的安裝

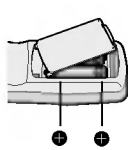

請將遙控器背面的電池蓋打開，然後放入兩顆R03 (AAA尺寸) 的電池，請注意其正 (+) 負 (-) 極性的方向。



請勿將新舊電池混用，也勿將不同型式的電池混用 (像是將標準、鹼性電池混用等)。

與卡帶有關的注意事項

防止誤錄的方法

請將卡帶 (使用小尺寸的螺絲起子) 外殼底部的卡榫弄斷，如此即可防止您不致意外的將卡帶內容消除。

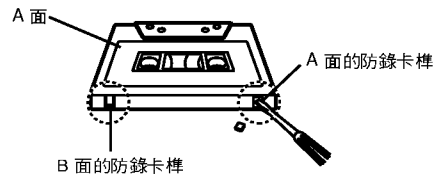

如果您想讓卡帶該面可以再次地進行錄音工作，您只需使用膠帶將該孔位遮住就可以了。

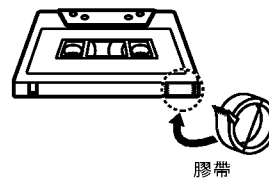

前方面板與後方面板的按鍵功能說明

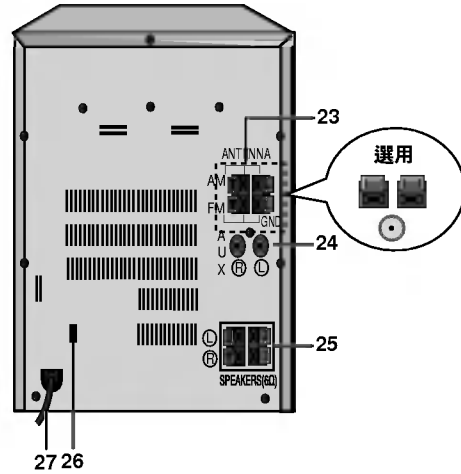
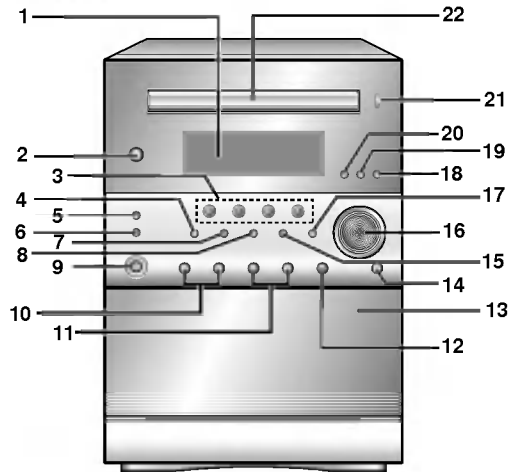

1. 顯示螢幕
2. POWER (⏻/STANDBY/ON) 按鍵
3. FUNCTION SELECT 按鍵
(TUNER/BAND、CD、TAPE、AUX)
4.
 - RDS 按鍵：選用
 - CD PAUSE (CD II) 按鍵
 - COUNTER RESET (COUNT.RESET) 按鍵：選用
5. PROG./MEMO 按鍵
6.
 - PLAY MODE 按鍵：選用
 - COUNTER RESET (COUNT.RESET) 按鍵：選用
7. CD SYNC. 按鍵
8. REPEAT. 按鍵
9. HEADPHONE SOCKET (🎧 耳機插頭)：∅3.5mm
10.
 - PRESET 按鍵區 (TUNER)
 - BACKWARD PLAY (◀) 按鍵 (TAPE)：選用
 - PLAY (▶) 按鍵 (TAPE、CD)
11.
 - TUNING 按鍵區 (TUNER)
 - CD SKIP/SEARCH (◀◀◀ / ▶▶▶) 按鍵 (CD)

12. STOP (■)/CLEAR 按鍵 (TAPE、CD)
13. TAPE DOOR (▲/PUSH OPEN) 位置
14. RECORD/ RECORD PAUSE (●/II) 按鍵
15. MODE/RIF 按鍵
16. VOLUME CONTROL KNOB
17. SET 按鍵
18. XDSS 按鍵
19. TIMER 按鍵
20. CLOCK 按鍵
21. CD OPEN/CLOSE (▲) 按鍵
22. CD 置入前門
23. 天線連接端子
24. 輔助音源輸入插孔
25. 喇叭連接端子
26. 電壓選擇器：選用
27. 電源線

遙控器按鍵的說明

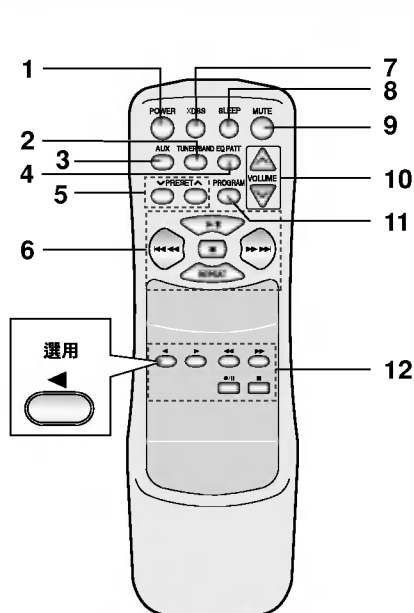

1. POWER 按鍵
2. TUNER/ BAND 按鍵
3. AUX 按鍵
4. EQ PATT. 按鍵
5. PRESET (∇/∧) 按鍵區
6. CD FUNCTION 按鍵區
 - PLAY/ PAUSE (▶/||) 按鍵
 - CD STOP (■) 按鍵
 - CD SKIP/SEARCH (◀◀◀◀/▶▶▶▶) 按鍵
 - REPEAT 按鍵
7. XDSS 按鍵
8. SLEEP 按鍵
9. MUTE 按鍵
10. VOLUME (∇/∧) 按鍵
11. PROGRAM 按鍵
12. TAPE FUNCTION 按鍵區
 - BACKWARD PLAY (◀) 按鍵：選用
 - FORWARD PLAY (▶) 按鍵
 - REWIND (◀◀) 按鍵
 - FAST FORWARD (▶▶) 按鍵
 - RECORD/ RECORD PAUSE (●/||) 按鍵
 - TAPE STOP 按鍵 (■)

顯示螢幕的說明

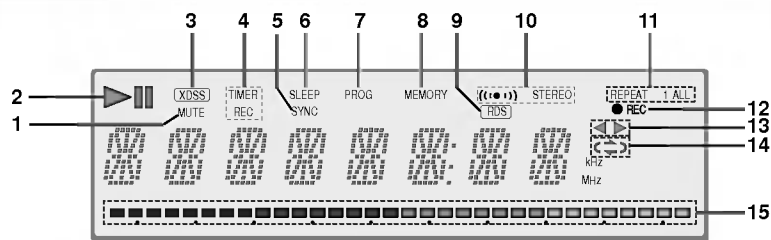

1. MUTE 指示燈號
2. CD PLAY/ PAUSE 指示燈號
3. XDSS (超動態聲音系統) 指示燈號
4. TIMER 指示燈號
5. CD SYNCHRO RECORDING 指示燈號
6. SLEEP 指示燈號
7. PROGRAM 指示燈號
8. MEMORY 指示燈號
9. RDS 指示燈號 (選用)
10. FM STEREO 指示燈號
11. CD REPEAT 指示燈號
12. RECORD/ RECORD PAUSE 指示燈號
13. TAPE PLAY DIRECTION 指示燈號
14. PLAY MODE 指示燈號 (選用)
15. VOLUME 指示燈號

系統的連接

喇叭系統的連接

請使用包裝內所附的喇叭纜線，並使其顏色與喇叭端子的顏色能正確地互相對應來連接喇叭。要達到最佳環繞聲效果，請調整喇叭的各項參數（例如：距離、音量等等）。

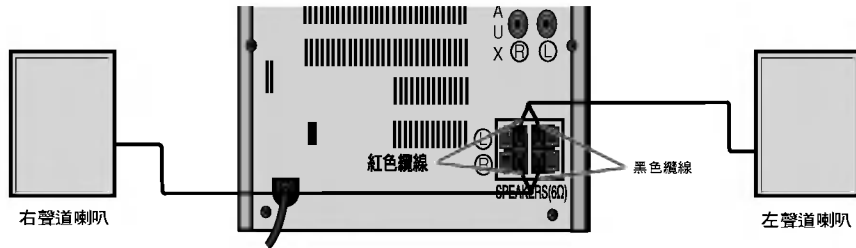

注意

- 請您確認相對應的喇叭纜線連接到適當的連接頭上面：+ 極的端子對應到 + 極的端子，且 - 極的端子對應到 - 極的端子。如果喇叭纜線接反的話，聲音將會失真並且會缺乏低頻量感。
- 如果您所使用的前方喇叭其輸入功率很低的話，請小心地去調整音量大小，以避免輸出過大的功率到喇叭上。
- 不要拆掉喇叭的前方面板。

天線 (Aerial) 的連接

請連接包裝所附的FM/AM天線以聆聽電台節目。

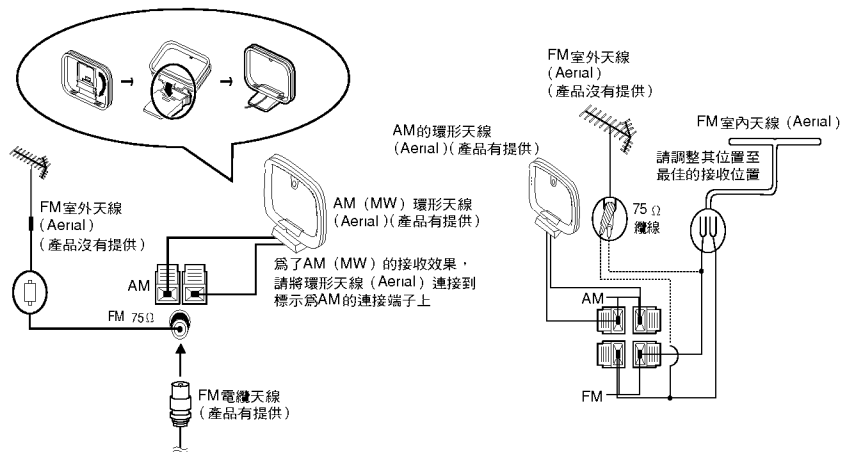

注意

- 為了避免接收到噪音 (訊)，請將AM 環形天線遠離主機以及其他的組件。
- 請確認FM線形天線有完全地展開。
- 在連接了FM 線形天線以後，請儘量保持其完全水平。

工作電壓的設定（選用）

如果您的機器在背板上具有電壓選擇器時，請在連接交流電源線至本機之前，請先將您所在地所使用的電壓先行設定正確之後再連接交流電源線。

設定時鐘的時間

- 1 按下 **CLOCK** 的按鍵。
(如果有需要去做時間的設定時，請按住 **CLOCK** 的按鍵不放約兩秒鐘。)
- 小時的部份將會開始閃爍。
- 2 請使用 **PRESET** 按鍵區按鍵來選擇您是要使用24小時制或是12小時制的方式來顯示時間。
 (12HR) 或  (24HR)
- 3 按下 **SET** 按鍵來確認您所選擇的小時制。
- 4 使用 **PRESET** 按鍵區的按鍵來設定正確的小時數值。
- 5 按下 **SET** 按鍵。
- 6 使用 **PRESET** 按鍵區的按鍵來設定正確的分鐘數值。
- 7 按下 **SET** 按鍵，則正確的時間將會顯示在顯示螢幕上面。
- 8 在任何時間中按下 **CLOCK** 的按鍵將可顯示時間資訊約 3 秒鐘。

定時關机的設定

當您啓用睡眠定時器時，主機電源將會在指定的時間到達時自動地將您主機的電源關閉。

- 1 要指定電源關機前的延遲時間，請按下 **SLEEP** 的按鍵。
在顯示螢幕上您將可看見 **SLEEP 90** 的顯示大約 5 秒鐘左右，這表示系統將會在 90 分鐘以後將電源關閉。
當您每按一次 **SLEEP** 按鍵，睡眠時間的間隔將會遞減 10 分鐘。例如：80、70 等等。
請選擇您所想要關機的時間間隔。
- 2 檢視尚剩餘多少時間電源才會關閉。
在睡眠功能啓用期間請您輕按 **SLEEP** 的按鍵，關機剩餘時間將會出現約 5 秒鐘左右。

注意

如果當您在睡眠時間顯示之時再次地按下 **SLEEP** 的按鍵，**SLEEP** 時間將會被重新設定。

取消睡眠定時模式

如果您希望停止此功能的話，請您重複地按下 **SLEEP** 的按鍵直到 **SLEEP 10** 的指示燈號出現為止，然後再在 **SLEEP 10** 顯示的期間中再按一次 **SLEEP** 的按鍵，即可停止睡眠定時模式。

定時器功能的設定

本機可將時鐘功能設定為讓電源開啓/關閉的狀態。使用 TIMER 的功能，您便可以在您所想要的時間來開啓及關閉廣播電台的接收與錄音、CD 的播放、卡帶的播放或輔助音源的播放與錄音。

1 請按下 CLOCK 的按鍵來查看目前的時間。

僅供您參考

如果您尚未設定好時間，您將無法使用定時器的功能。

2 請按下 TIMER 的按鍵來進入定時器設定的模式。TUNER - CD - TAPE 的指示燈號將會依序地出現在顯示螢幕當中。

僅供您參考

如果您想要修正之前已經記憶的 TIMER 的設定值，請您持續地按住 TIMER 的按鈕超過兩秒鐘以上。

- 之前記憶的定時器之開啓時間，以及 TIMER 的指示燈號將會出現於顯示螢幕之上。

3 當您所希望使用的功能開始閃爍時，請按下 SET 的按鍵。

- 4**
- a. 當您選擇了 TUNER 的功能時，'PLAY' 以及 'REC' 的指示燈號便會交替地在顯示螢幕中閃爍大約 3 秒鐘的時間。
'PLAY' 的指示燈號：僅讓調諧器播放之用
'REC' 的指示燈號：可供調諧器播放與錄音之用
 - b. 請使用 PRESET 按鍵區的按鍵來選擇先前已經被記憶的預設電台號碼，並且按下 SET 的按鍵。
 - 'ON TIME' 的指示燈號將會在顯示螢幕中顯示大約 0.5 秒的時間，然後便會消失。
 2. 當您選擇了 CD 或是 TAPE 的功能時。
 - 'ON TIME' 的指示燈號將會在顯示螢幕中顯示大約 0.5 秒的時間，然後便會消失。

5 請按下 PRESET 按鍵區的按鍵來設定要開啓的小時數值。

6 請按下 SET 的按鍵來確認所要開啓的小時數值。

7 請按下 PRESET 按鍵區的按鍵來設定要開啓的分鐘數值。

8 請按下 SET 的按鍵來確認所要開啓的分鐘數值。'OFF TIME' 的指示燈號將會在顯示螢幕中顯示大約 0.5 秒的時間，然後便會消失。

9 請按下 PRESET 按鍵區的按鍵來設定要關閉的小時數值。

10 請按下 SET 的按鍵來確認所要關閉的小時數值。

11 請按下 PRESET 按鍵區的按鍵來設定要關閉的分鐘數值。

12 請按下 SET。

13 請使用 PRESET 按鍵區的按鍵來調整音量的大小。

14 請按下 SET 的按鍵。
'TIMER' 的指示燈號將會顯示在顯示螢幕當中，此時您便完成了定時器的設定工作。

15 請將系統的電源關閉。
您所選取的定時器功能將會以您所設定的時間來自動地開啓以及關閉您的系統。

要取消或查看定時器時間時

每次當您按下 TIMER 的按鍵時，你都可以選擇是要做設定還是要取消定時器的定時功能。您也可以查看定時器所設定的狀態。

要啟動或是查看定時器，請按下 TIMER 的按鍵，此時 "TIMER" 的指示燈號會出現在顯示螢幕當中。

要取消定時器的功能時，請您按下 TIMER 的按鍵，此時 "TIMER" 的指示燈號會自顯示螢幕當中消失。

音效的調整

音量的調整

- 您可以以順時鐘旋轉的方向來轉動 **VOLUME CONTROL KNOB** 以提升音量，或是以逆時鐘旋轉的方向來降低音量。
- 您也可以按下 **VOLUME (^)** 的按鍵來提升音量，或是按下 **VOLUME (V)** 的按鍵來降低音量。

聲音品質的調整

- 開啓立體聲音效
您可以在 4 種固定的聲音效果之間選擇一種。請使用遙控器上的 **EQ PATT.** 按鈕來選擇您想要的聲音模式。

FLAT : 有平順的頻率響應
ROCK : 有較多的低頻，較強的高音
POP : 較少的低頻，較弱的高音
CLASSIC : 供聆聽交響樂使用

耳機插孔

請您將立體聲耳機的耳機插頭 (ϕ 3.5mm) 插入此耳機插孔。
當您將耳機 (產品沒有提供) 的耳機插頭插入此插孔後，外部揚聲器將會自動地切斷發聲。

靜音裝置

按下 **MUTE** 按鍵以使您的系統進入靜音狀態。
可以令您的主機進入靜音狀態，例如您可在接聽電話時讓您的系統進入靜音狀態。"MUTE" 的指示燈號將會在顯示螢幕當中閃爍著。

XDSS (超動態聲音系統)

請按下 **XDSS** 來加強高音、低音與環繞音效的效果。"XDSS ON" 或是 "XDSS OFF" 的顯示燈號會出現。
如要取消此功能，請再按一次 **XDSS** 的按鍵即可。

接收 RDS (廣播資料系統)

電台 選用

何為RDS ?

RDS (廣播資料系統) 是一種逐漸在許多國家開始使用的 FM 系統，除了正常的廣播訊號以外，還會傳送聽不到的資料串流。這種資料中含有許多資訊，包括電台/傳輸者識別資料、流量資訊及所接收的廣播電台各種頻率清單。

- 1 請反覆按下「調諧器/波段」(TUNER/BAND)來選擇 FM。
- 2 請按下「調諧下/上」(TUNING 按鍵區)來選擇您想要收聽的電臺。
當接收到了RDS傳輸訊號，在顯示了RDS指示燈之後，顯示器將會顯示出節目服務名稱(PS)。
- 3 請按下 RDS來呼叫頻率。

注意

- RDS 僅適用於接收 FM 訊號。
- 當接收到了 RDS 電台時，「PS (節目服務) 名稱」便會自動顯示出來。

輔助音源的功能

- 1 請透過本機背面的 AUX 的插孔來連接輔助音源裝置的聲音輸出訊源，例如電視機或是錄放影機的聲音輸出訊源等等。
- 2 請按下 **AUX** 的按鍵。

注意

您還可以對輔助音源輸入的訊號來進行錄音動作，請參見錄音章節內的說明。

預設廣播電台

您可針對FM 以及AM 波段來預設 30 個電台。在選擇電台之前請您先確認您已經將音量關到最小的位置。

- 1 請按下 **TUNER/BAND** 的按鍵，選擇到您所想要聆聽的波段（AM 或是FM）出現為止。
- 2 按下前面板上的 **TUNING** 按鍵區按鍵直到頻率指示開始改變為止。

注意

- **自動調諧電台**
按下 **TUNING** 按鍵區的按鍵超過 0.5 秒鐘。當本機調諧到電台後，電台自動掃描的動作便會停止。
- **手動調諧電台**
短暫且重複地按下 **TUNING** 按鍵區的按鍵即可。

- 3 按下 **PROG./MEMO**（或遙控器上的 **PROGRAM** 按鈕）。在顯示螢幕上會出現預設號碼並且閃爍著。
- 4 重複地按下前面板上的 **PRESET** 按鍵區按鍵（或是遙控器上的 **PRESET(∨/∧)** 按鍵）來選擇您想要的預設號碼。

- 5 再按一次 **PROG./MEMO**（或遙控器上的 **PROGRAM** 按鈕）。
- 電台已經被儲存。
- 6 重複步驟 2 到步驟 5 的步驟來儲存其他的電台。

清除所有已經記憶的電台資料

請按下前面板上的 **PROG./MEMO** 按鍵大約兩秒鐘左右，當 "CLEAR" 的指示燈號出現在顯示螢幕上，請按下 **CLEAR** 的按鍵，您就可以將已記憶的電台清除掉。

僅供您參考

如果您已經輸入了所有的電台，FULL 的指示燈號將會出現在顯示螢幕上一會兒，且預設號碼會閃爍著。要變更這預設號碼，請依照步驟 4 到步驟 5 的步驟來進行。

要恢復預設狀態

請按住 **PRESET** 按鍵區的按鍵（或是遙控器上的 **PRESET(∨/∧)** 按鍵）直到您所想要的預設號碼出現為止，或是重複地按下此按鍵。

收聽廣播

- 1 請按下 **TUNER/BAND** 的按鍵，選擇您所想要聆聽的波段（AM 或是 FM）出現為止。
當您每一次按下此按鍵時，AM 以及 FM 的指示燈號都會交替的出現。
最後一次所接收到的電台將會被調諧器調諧並接收到。
- 2 重複地按下前面板上的 **PRESET** 按鍵區按鍵（或是遙控器上的 **PRESET(∨/∧)** 按鍵）來選擇您所想要的預設電台。
- 當您每一次按下此按鍵時，本機每次都會調諧到一個預設的電台。
- 3 您可以反覆地旋轉前面板上的 **VOLUME CONTROL KNOB**（或是按下遙控器上的 **VOLUME(∨/∧)** 按鍵）來調整音量的大小。

要收聽非預設的廣播電台

- 請使用步驟 2 所描述的手動或是自動的方式。
- 要使用自動調諧時，請按住前面板上的 **TUNING** 按鍵區按鍵不放。

要關閉廣播

請按下 **POWER** 的按鍵來關閉裝置的電源，或是選擇其他的功能模式（CD、TAPE 或 AUX）。

僅供您參考

- 如果聆聽 FM 節目時有雜音（訊）出現
請按下 **MODE/RIF** 的按鍵，以使 "STEREO" 的指示燈號在顯示螢幕中消失。此時播放的節目將不會再有立體聲的效果，但是其接收狀況將會大有改善。若您再次按下 **MODE/RIF** 的按鍵就可以恢復立體聲效果的播放。
- 要改善接收效果
請重新地調整產品內附天線的置放位置。

注意

- 如果使用立體聲模式接收時有雜訊干擾的情況，請使用 **MODE/RIF** 的功能來切換至單音接收模式。
- 當錄製 MW (AM) 或是 LW 的廣播節目時，可能會有拍頻 (Beat Noise) 雜音（訊）產生。如果發生了此種情況，請按一下 **MODE/RIF** 的按鍵即可。

卡帶的播放

您僅能使用普通帶來進行播放。

基本的播放方式

- 1 請按下 TAPE 的按鍵來選擇卡帶功能。
(“NO TAPE”的指示燈號會顯示在顯示螢幕當中。)
- 2 按下 TAPE DOOR (▲PUSH OPEN) 位置來開啓卡帶槽 deck
- 3 請將卡帶以播放面朝下的方式置放到卡帶承帶座中，然後再將卡帶承帶座給關上。
- 4 按下前面板上的播放 PLAY (▷) 或 ◁:選用) 按鈕，或按下遙控器上的 PLAY (▷) 或 ◁:選用) 按鈕。

停止播放

請在卡帶播放時按下 STOP(■) 的按鍵。

卡帶計數器歸零

請在卡帶播放時按下 COUNTER RESET(COUNT.RESET) 的按鍵。
在顯示螢幕中的播放時間將會顯示為“TP - 0000”。

倒轉或是快速前進播放

在播放時請按下前面板上的◀◀◀◀/▶▶▶▶ 按鍵，或是遙控器上的◀◀/▶▶ 按鍵。或是要停止快轉動作，當快轉轉到您所想要的聆聽位置時，再按下 PLAY(▶) 的按鍵即可。

自動停止卡帶的播放

在自動停止裝置播放完了卡帶的正面之後，本機便會自動地停止播放。

自動倒轉卡帶：選用

您可以藉由按下 PLAY MODE 的按鍵來選擇卡帶所要播放的方向。

按下的次數	顯示符號	功能說明
一次	⇒	在卡帶的正面或是反面（反向播放）播放完畢以後，本機會自動地停止。
兩次	⇔	在卡帶的正面以及反面都播放完畢以後，本機會自動地停止。
三次	↔	在卡帶重複地播放了正面以及反面加起來總共六次以後，本機會自動地停止。

錄音

請將卡帶轉動到您要錄音的開始點（僅能使用普通帶）。

基本的設定方式

- 1 請選擇要使用的功能（使用 CD、TUNER/BAND 或是 AUX 的按鍵）。
- 2 請開啓卡帶的承帶座，並將空白的卡帶置入卡帶承帶座當中。
接著請設定錄音的方向：選用
重複地按下 PLAY MODE 的按鍵來設定錄音方向。

自調諧器、CD或是輔助音源來進行錄音

- 1 請按下前面板或是遙控器上的●/|| 按鍵，然後選擇 CD、TUNER 或是 AUX 功能。
“●REC”的指示燈號將會閃爍著，並且卡帶會處於暫停模式之下。
- 2 請按下前面板或是遙控器上的●/|| 或是 PLAY(▷) 按鍵。
錄音的動作便會開始進行了。

要暫停錄音的動作

要暫停錄音的動作，請您在錄音當中按下●/|| 的按鍵。
-“●REC”的指示燈號便會在顯示螢幕當中閃爍。

要停止錄音的動作

請按下 TAPE STOP(■) 的按鍵。

CD至卡帶的同步錄音方法

CD同步錄音功能可以自動地將完整的CD內容以及您所程序化的曲目複製到卡帶之中。

- 1 請在停止模式中按下 CD SYNC. 的按鍵。
在顯示螢幕當中，“●REC”的指示燈號將會閃爍，並且“CD SYNC”的指示燈號將會顯示出來。
- 2 同步錄音的動作在 8 秒鐘之後，便會自動地開始。

N 注意

- 如果您要錄製某個您想要的曲目，請在同步錄音開始之前，使用 CD SKIP/SEARCH (◀◀◀◀ / ▶▶▶▶) 的按鍵來選擇您所要錄音的曲目。
- 在錄音的過程當中，您是無法去更改任何功能的設定。

CD的播放

基本的播放方式

- 1** 按下CD 的按鍵來選擇CD 功能。
如果您尚未放入光碟片，則"NO DISC"的指示燈號會顯示。
- 2** 按下CD OPEN/CLOSE(▲) 的按鍵，然後將光碟片置放到承片盤上面。
- 注意**
如果置入的是8公分(3英吋)直徑的光碟片，請將其放到承片盤的內圈溝槽之上。
- 3** 按下CD OPEN/CLOSE(▲) 的按鍵來關閉承片盤及前門。
- 4** 按下播放PLAY (▶) (或按下遙控器上的PLAY/PAUSE (▶/||)按鍵)。

暫停播放

在CD播放中按下CD PAUSE(CD II) 按鍵或是遙控器上的PLAY/PAUSE(▶/||) 按鍵。
再按此按鍵一次即可恢復CD的播放。

停止播放

在CD播放時按下STOP(■) 的按鍵來停止光碟片的播放。

跳曲播放

- 按下CD SKIP/SEARCH (◀◀◀ / ▶▶▶) 的按鍵即可跳至下一曲目。
- 當在CD播放中按下CD SKIP/SEARCH (◀◀◀ / ▶▶▶) 的按鍵一次時，播放器將會回到該曲目的開頭來播放。如果再按此按鍵一次，則每按一次就會再跳一個曲目。

搜尋曲目

在播放時按下在前面板上或是遙控器上的◀◀◀ / ▶▶▶ 按鍵即可。當您搜尋到您所要的播放點時，請您再按下PLAY(▶) 的按鍵就可以開始播放。

重複播放

重複播放同一首曲目
在該曲目播放時按一下REPEAT 的按鍵。
-"REPEAT 1"的指示燈號會出現在顯示螢幕上。

重複播放所有的曲目
在曲目播放當中再一次地按下REPEAT 的按鍵。
-"REPEAT ALL"的指示燈號會出現在顯示螢幕上。

取消重複播放曲目
在曲目播放當中再按一次REPEAT 的按鍵。
-"Repeat indicator"將會自顯示螢幕上消失。

程序化播放的方式

您可以讓光碟上的曲目依照您所安排的順序來播放，並依此來建立您自己的播放程序。程序中最多可包含有20首曲目。

- 1** 在停止模式之下按下前面板上的PROG./MEMO 按鍵(或是遙控器上的PROGRAM 按鍵)。
- 2** 按下◀◀◀ / ▶▶▶ 的按鍵來選擇您要的曲目。
- 3** 按下前面板上的PROG./MEMO 按鍵(或是遙控器上的PROGRAM 按鍵)。
- 4** 重複步驟1到步驟3的步驟。
- 5** 按下播放PLAY (▶) (或按下遙控器上的PLAY/PAUSE (▶/||)按鍵)。

檢查播放程序的內容

在停止模式中按下前面板上的PROG./MEMO 按鍵(或是遙控器上的PROGRAM 按鍵)。
- 曲目及程序號碼將會顯示出來。

清除播放程序的內容

在停止模式中按下前面板上的PROG./MEMO 按鍵(或是遙控器上的PROGRAM 按鍵)，然後再按下前面板上的CLEAR 按鍵或是遙控器上的STOP(■) 按鍵即可。

增加程序播放的曲目

1. 在程式停止模式中重複地按下前面板上的PROG./MEMO 按鍵(或是遙控器上的PROGRAM 按鍵)，直到"Track Number"的指示燈號閃爍為止。
2. 重複步驟2到步驟5的步驟。

修改程序播放的曲目內容

1. 按下前面板上的PROG./MEMO 按鍵(或是遙控器上的PROGRAM 按鍵)，直到顯示出您要修改的程序號碼為止。
2. 重複步驟2到步驟4的步驟。

注意
本機可以播放包含有音樂內容的CD-R 或是CD-RW 碟片。

疑難排解

在您與服務中心聯絡之前，請先閱讀以下的故障狀況指引，查看一下問題發生的原因以及解決的方法。

症狀	原因	解決方法
沒有電源。	<ul style="list-style-type: none"> 電源線鬆脫。 	<ul style="list-style-type: none"> 請將電源線牢固地插到牆上的電源插座上。
無聲音。	<ul style="list-style-type: none"> 聲音纜線沒有牢固連接。 	<ul style="list-style-type: none"> 請將聲音纜線牢固地插入到插孔中。
	<ul style="list-style-type: none"> 外部來源設備的電源關閉了。 	<ul style="list-style-type: none"> 請開啓與聲音纜線連接裝置的電源。
	<ul style="list-style-type: none"> 揚聲器纜線接錯位置。 	<ul style="list-style-type: none"> 請將揚聲器纜線連接至正確的位置，然後請按下「電源」來再次開啓裝置電源。
裝置無法開始播放。	<ul style="list-style-type: none"> 沒有插入DISC或卡帶。 	<ul style="list-style-type: none"> 請插入DISC或卡帶。
	<ul style="list-style-type: none"> 插入了無法播放的DISC或卡帶。 	<ul style="list-style-type: none"> 請插入可播放的DISC或卡帶。
	<ul style="list-style-type: none"> 將DISC的放置方式上下顛倒。 	<ul style="list-style-type: none"> 請將DISC可播放的一面朝下放置。
	<ul style="list-style-type: none"> 並未將DISC正確放置於托盤上的放置槽中。 	<ul style="list-style-type: none"> 請將DISC正確放置於DISC託盤上的放置插槽中。
	<ul style="list-style-type: none"> DISC髒了。 	<ul style="list-style-type: none"> 請清潔DISC。
遙控器無法使用。	<ul style="list-style-type: none"> 遙控器並未指向裝置的遙控感應器。 	<ul style="list-style-type: none"> 請將遙控器指向裝置的遙控感應器。
	<ul style="list-style-type: none"> 遙控器與裝置的距離太遠。 	<ul style="list-style-type: none"> 請在23英吋（7公尺）的距離之內使用遙控器。
	<ul style="list-style-type: none"> 在遙控器與裝置之間有阻礙物。 	<ul style="list-style-type: none"> 請移除障礙。
	<ul style="list-style-type: none"> 遙控器的電池電力已經耗盡 	<ul style="list-style-type: none"> 請更換新電池。

規格

部件說明		機型	LX-220A/D/X	LX-221A/D/X
[一般規格]	電源需求	請參見裝置的後方面板。		
	消耗電力	60W		
	重量	4.8kg		
	外部尺寸 (寬x高x深)	180 x 248 x 247 mm		
[CD]	頻率響應	40 - 18000 Hz		
	訊號雜音比	70 dB		
	動態範圍	70 dB		
[調諧器]	FM	調諧範圍	87.5 - 108.0 MHz 或是 65 - 74 MHz、87.5 - 108.0 MHz	
		中週頻率	10.7 MHz	
		訊號雜音比	60/55 dB	
		頻率響應	60 - 10000 Hz	
	AM (MW)	調諧範圍	522 - 1611 kHz 或是 530 - 1610 kHz	
		中週頻率	450 kHz	
		訊號雜音比	35 dB	
		頻率響應	100 - 1800 Hz	
[擴大器]	輸出功率	20W + 20W		
	T.H.D	0.15%		
	頻率響應	42 - 25000 Hz		
	訊號雜音比	80 dB		
[卡帶]	卡帶運行速度	4.75cm/sec		
	抖動率	0.25% (MTT - 111, JIS-WTD)		
	快速前進/倒轉的迴帶時間	120sec (C-60)		
	頻率響應	250 - 8000 Hz		
	訊號雜音比	43 dB (P/B)		
	聲道分離度	50 dB (P/B) / 45 dB (R/P)		
	消音比率	55 dB (MTT-5511)		
[揚聲器]	機型名稱	LXS-220	LXS-221	
	阻抗	6Ω	6Ω	
	頻率回應	70 - 20000 Hz	70 - 18000 Hz	
	聲壓等級	86 dB/W (1m)	86 dB/W (1m)	
	額定輸入功率	20W	20W	
	最大輸入功率	40W	40W	
	淨尺寸 (寬 x 高 x 深)	170x286x226.5mm	160x248x175mm	
	重量	2.85kg	2.35kg	

* 本產品的設計與規格若有變更恕不另行通知。



總公司: 台北市內湖區基湖路 3巷 47號 7樓 (02)26272788
汐止服務本部: 台北縣市汐止市中興路 31巷 1號 7樓 (02)26476668
板橋服務中心: 台北縣板橋市信義路 161號 3樓 (02)29510127
桃園服務中心: 桃園縣中壢市光華三街 23號 1樓 (03)4341023
新竹服務中心: 新竹市食品路 270號 1樓 (03)5625401
中彰服務中心: 台中市南屯區大墩南路 188號 1樓 (04)24728500
嘉義服務中心: 嘉義市世賢路 2段 69號 (05)2310678
台南服務中心: 台南市國安街 56 巷 201弄 2號 (06)2808998
高屏服務中心: 高雄市鼓山區華泰路 297號 1樓 (07)5551837
宜花服務中心: 花蓮市福建街 207號 (03)8344730

E-Mail : lgett@ms65.hinet.net

Home Page : www.lge.com.tw

LG售後服務諮詢中心——免付費專線:0800-898-899

台灣樂金電器股份有限公司
LG ELECTRONICS TAIWAN TAIPEI CO., LTD.