



# СТИЛНА МИКРО HI-FI СИСТЕМА РЪКОВОДСТВО НА ПОТРЕБИТЕЛЯ

## МОДЕЛИ: LF-M335

LF-M335A/D/X, LF-MP335, LF-TP335  
LFS-M335

## LF-M330

LF-M330A/D/X, LF-MP330,  
LFS-M330



Преди да експлоатирате вашия уред, моля внимателно прочетете това ръководство.  
Запазете го за бъдещи справки.

Конструкцията и спецификациите са обект на промяна за подобряване без уведомяване.







## Предпазни мерки по безопасност

	<b>ВНИМАНИЕ</b> РИСК ОТ ТОКОВ УДАР, НЕ ОТВАРЯЙ!	
<p><b>ВНИМАНИЕ:</b> ЗА ДА НАМАЛИТЕ РИСКА ОТ ТОКОВ УДАР, НЕ СНЕМАЙТЕ КАПАКА (ИЛИ ГЪРБА). ВЪТРЕ НЯМА ЧАСТИ, КОИТО БИХА МОГЛИ ДА БЪДАТ ПОЛЕЗНИ ЗА ПОТРЕБИТЕЛЯ. ЗА СЕРВИЗ СЕ ОБЪРНЕТЕ КЪМ КВАЛИФИЦИРАН ПЕРСОНАЛ ЗА ИЗВЪРШВАНЕ НА СЕРВИЗНИ РАБОТИ.</p>		

### Обяснение на графичните символи:

 Светкавицата със стрела, вписана в равностранен триъгълник, има за цел да предупреди потребителя за наличието на неизолирано опасно напрежение в изолацията на продукта, което може да е достатъчно голямо, за да създаде риск от токов удар за хората.

 Удивителният знак, вписан в равностранен триъгълник, има за цел да предупреди потребителя за наличието на важни за работата и поддръжката (сервиза) инструкции в съпровождащата уреда литература.

### ПРЕДУПРЕЖДЕНИЕ

ЗА ДА НАМАЛИТЕ РИСКА ОТ ПОЖАР И ТОКОВ УДАР, НЕ ИЗЛАГАЙТЕ ТОЗИ УРЕД НА ДЪЖД ИЛИ ВЛАГА.

За да избегнете токов удар, не отваряйте корпуса. За техническото обслужване на уредбата се обръщайте само към квалифицирани специалисти.

Уредът не трябва да се излага на капеща или плискаща се вода и върху него не трябва да се поставят никакви тела, пълни с течности като например вази.

### Предупреждение:

Не инсталирайте уреда в ограничено пространство като например шкаф с книги или нещо подобно.

### ВНИМАНИЕ

Употреба на уреди за управление, настройка или изпълнение на процедури, различни от посочените тук, може да причини излагане на опасна радиация.

Лазерният компонент в това изделие е способен да излъчва радиация надвишаваща границата за Клас 1.

**CAUTION: INVISIBLE LASER RADIATION WHEN OPEN AND INTERLOCKS DEFEATED. AVOID EXPOSURE TO BEAM.**

**WARNING: OSYNLIG LASERSTRÅLNING NAR DENNA DEL AR EPPNAD STRÅLEN AR FARLIG.**

**Attention: Quand l'appareil est ouvert, ne pas s'exposer aux radiations invisibles du faisceau laser.**

Този етикет се намира от вътрешната страна на уредбата.

<b>CLASS 1</b>	<b>LASER PRODUCT</b>
<b>KLASSE 1</b>	<b>LASER PRODUKT</b>
<b>LUOKAN 1</b>	<b>LASER LAITE</b>
<b>KLASS 1</b>	<b>LASER APPARAT</b>
<b>CLASSE 1</b>	<b>PRODUIT LASER</b>

Тази уредба за компакт-дискове е класифицирана като ЛАЗЕРЕН уред КЛАС 1.

Етикетът за ЛАЗЕРЕН УРЕД КЛАС 1 е разположен от външната страна на уреда.

Този продукт е в съответствие с изискванията ЕЕС ДИРЕКТИВА 89/336/ЕЕС, 93/68/ЕЕС и 73/23ЕЕС.



## Съдържание

### ВЪВЕДЕНИЕ

Предпазни мерки по безопасност . . . . .	2
Съдържание . . . . .	3
Преди употреба . . . . .	4
Предпазни мерки по безопасност . . . . .	4
Забележки относно дискове . . . . .	4
Особености при касетите . . . . .	4
Преден панел . . . . .	5-6
Заден панел . . . . .	7-8
Дистанционно управление . . . . .	9
Прозорче за показване . . . . .	10

### ВЪВЕДЕНИЕ

Връзки . . . . .	11-15
Включване на кабелите за свързване на системата . . . . .	11-12
Антенни връзки . . . . .	13
Свързване към доставяно като опция оборудване . . . . .	14
Свързване на Радио-говорителна система . . . . .	15
Преди експлоатация . . . . .	16-17
Аудио регулиране . . . . .	16
• Регулиране силата на звука . . . . .	16
• Заглушаване MUTE . . . . .	16
• Регулиране качеството на звука . . . . .	16
• XDSS (Озвучителна система с екстремална динамика) . . . . .	16
• ВКЛ./ИЗКЛ. ТРИИЗМЕРЕН ЗВУК . . . . .	16
• ВКЛ./ИЗКЛ. ОАО (Ориентационен акустичен оптимизатор) . . . . .	16
Настройка на часовника CLOCK . . . . .	16
Функция за заспиване Sleep . . . . .	16
Таймерна функция Timer . . . . .	17

### ЕКСПЛОАТАЦИЯ



Експлоатация с радио . . . . .	18-19
Предварително задаване на радиостанции . . . . .	18
Слушане на радиото . . . . .	18
Функция RDS – опция . . . . .	19
• За системата RDS . . . . .	19
• Търсене на програма (PTY) . . . . .	19
Експлоатация с Касета (само за модел LF-M335) . . . . .	20
Основни правила при възпроизвеждане . . . . .	20
Дек с автоматично възпроизвеждане на обратната страна на касетата . . . . .	20
Спиране на възпроизвеждането . . . . .	20
Зануляване на брояча на лентата . . . . .	20
Възпроизвеждане при пренавиване назад или напред . . . . .	20
Запис от радио, CD или допълнително устройство . . . . .	20
Синхронен запис от CD . . . . .	20

Експлоатация с CD . . . . .	21-22
Базисно възпроизвеждане . . . . .	21
За да направите пауза при възпроизвеждане . . . . .	21
За да спрете възпроизвеждане . . . . .	21
Прескачане на писта . . . . .	21
Търсене на определен пасаж в писта . . . . .	21
Възпроизвеждане на песни в произволна последователност . . . . .	21
За да програмирате възпроизвеждане . . . . .	21
За да повторите възпроизвеждане . . . . .	22
Проверка на информацията за MP3 файл . . . . .	22

### СПРАВКИ

Откриване и отстраняване на неизправности . . . . .	23
Спецификация . . . . .	

### Информация относно символите за инструкции

-  Показва вероятните опасности, които могат да причинят вреда на самия уред и други материални щети.
-  Показва специфични операционни характеристики на уреда.
-  Дава полезни съвети за по-лесно изпълнение на определена задача.



## Преди употреба

### Предпазни мерки по безопасност

#### Работа с уреда

##### Транспортиране на уреда

Използват се съответните оригиналната кутия за транспортиране и опаковъчни материали. За максимална защита, опаковайте уреда както е бил опакован първоначално от производственото предприятие.

##### За да поддържате повърхността чиста

Не използвайте близо до уредбата летливи течности, като например спрей-инсектицид. Не оставяйте за дълъг период от време в допир с уредбата каучукови или пластмасови изделия. Те ще оставят белези върху повърхността.

#### Почистване на уреда

##### Почистване на дисковото отделение

Използвайте мек, сух парцал. Ако повърхностите са много мръсни, използвайте мек парцал, леко навлажнен със слаб дезинфектиращ препарат. Не използвайте силни разтворители, като алкохол, бензин или разребител, тъй като това може да повреди повърхността на уреда.

### Забележки относно дискове

#### Работа с дискове

Не пипайте възпроизвеждащата страна на диска. Дръжте диска за краищата, така че повърхността да не бъде засегната от отпечатьци от пръсти. Не лепете хартиени листи или ленти на диска.



#### Съхраняване на дисковете

След възпроизвеждане, съхранявайте диска в неговата кутия.

Не излагайте диска на директна слънчева светлина или топлинни източници; не го оставяйте в паркирана кола, изложен на директна слънчева светлина, тъй като може да се наблюдава значително повишение на температурата в колата.

#### Почистване на дискове

Пръстови отпечатьци и прах върху диска могат да предизвикат лошо качество или изкривяване на звука. Преди възпроизвеждане почистете диска с чисто парче плат. Бършете диска от центъра към периферията.



Не използвайте силни разтворители като алкохол, бензин, разребител, почистващи препарати, налице в търговската мрежа или анти-статичен спрей, предназначен за аналогови записи.

### Особености при касетите

#### (само за модел LF-M335)

#### Предпазване на записа

Отстраняването на предпазната пластина (пластини) (с малка отвертка) осигурява защита от евентуално изтриване на записа.



За нов запис покрийте отворите със самозалепваща лента.





## Преден панел (само за модел LF-M335)

### Касетофон



### CD-плейър

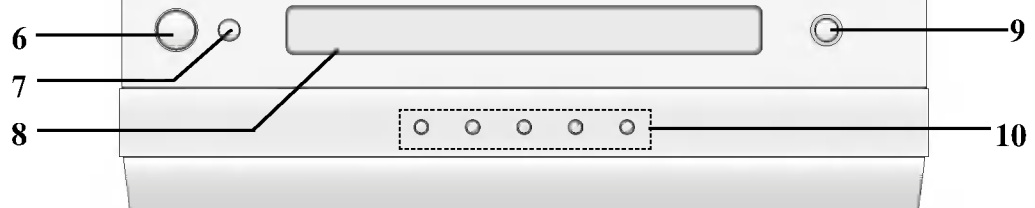

### Тунер/ Усилвател

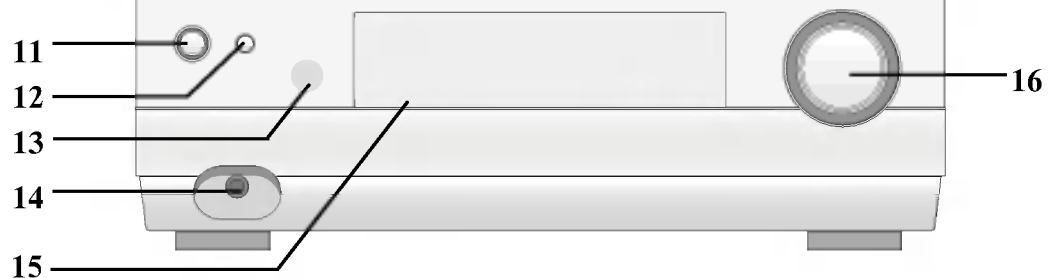

#### Касетофон

1. Бутон за запис/пауза при запис (● REC/PAUSE)
2. бутон за Режим възпроизвеждане PLAY MODE
3. ГНЕЗДО ЗА КАСЕТА
4. Бутон за ОТВАРЯНЕ/ЗАТВАРЯНЕ НА ГНЕЗДОТО ЗА КАСЕТА (▲ OPEN/CLOSE)
5. • Бутон за възпроизвеждане назад [REVERSE PLAY] (◀)  
• Бутон за възпроизвеждане [PLAY] (▶)  
• Бутон "Стоп" [STOP]  
• Бутон за пренавиване на касетата назад/напред (REW/FF) [TAPE REWIND/FAST FORWARD]

#### Тунер/ Усилвател

11. бутон Захранване POWER (Изчакване в готовност/Включен ⏻ STANDBY/ON)
12. Бутон ФУНКЦИЯ (FUNC.) (TUNER/BAND, CD, TAPE, AUX)
13. Сензор за дистанционно управление
14. бокса за Слушалки HEADPHONE SOCKET (☎ PHONES): Ø 3.5mm
15. Дисплей
16. Регулатор за силата на звука

#### CD-плейър

6. Бутон Възпроизвеждане/Пауза (PLAY/ PAUSE)
7. Бутон "Стоп" (STOP)
8. ГНЕЗДО ЗА КОМПАКТДИСК
9. Бутон за ОТВАРЯНЕ/ЗАТВАРЯНЕ НА ГНЕЗДОТО ЗА КОМПАКТДИСК (▲ OPEN/CLOSE)
10. • Бутон за Повторение REPEAT  
• Бутон за RANDOM  
• Бутон за PROGRAM  
• Бутон за прескачане/гърсене на писта на CD [CD SKIP/SEARCH (◀◀◀/▶▶▶)]



## Преден панел (само за модел LF-M330)

### CD-плейър

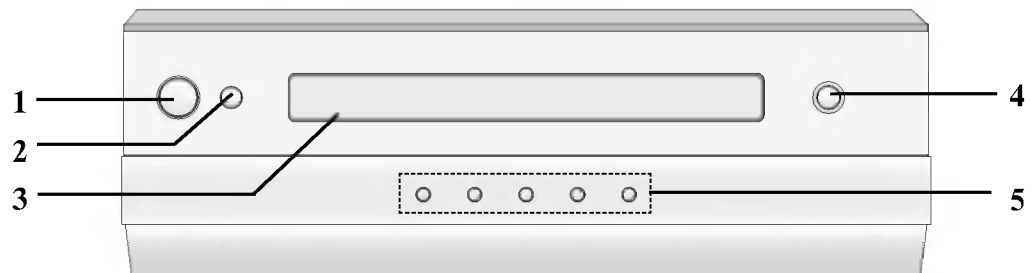

### Тунер/ Усилвател

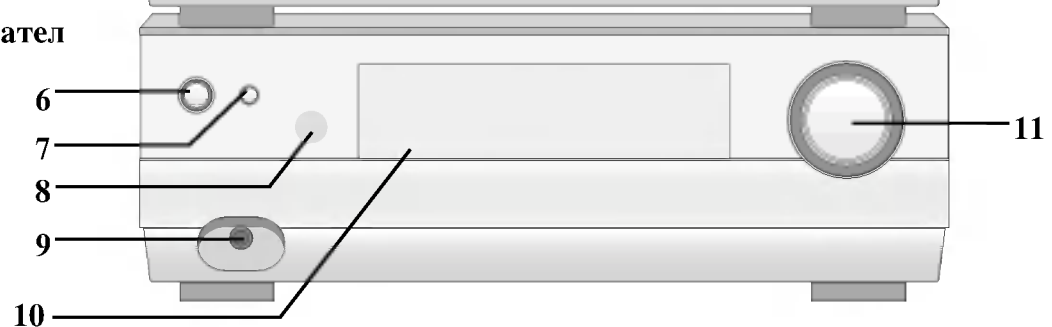

#### CD-плейър

1. Бутон Възпроизвеждане/Пауза (PLAY/ PAUSE)
2. Бутон "Стоп" [STOP]
3. ГНЕЗДО ЗА КОМПАКТДИСК
4. Бутон за ОТВАРЯНЕ/ЗАТВАРЯНЕ НА ГНЕЗДОТО ЗА КОМПАКТДИСК (▲ OPEN/CLOSE)
5. • Бутон за Повторение REPEAT  
• Бутон за RANDOM  
• Бутон за Програмиране PROGRAM  
• Бутон за прескачане/гърсене на листа на CD [CD SKIP/SEARCH (◀◀ ◀▶ ▶▶▶)]

#### Тунер/ Усилвател

6. Бутон Захранване POWER (Изчакване в готовност/Включен ⏻ STANDBY/ON)
7. Бутон ФУНКЦИЯ (FUNC.) (TUNER/BAND, CD, AUX)
8. Сензор за дистанционно управление
9. Букса за Слушалки HEADPHONE SOCKET (🎧 PHONES): Ø 3.5mm
10. Дисплей
11. Регулатор за силата на звука



## Заден панел (само за модел LF-M335)

### Касетофон

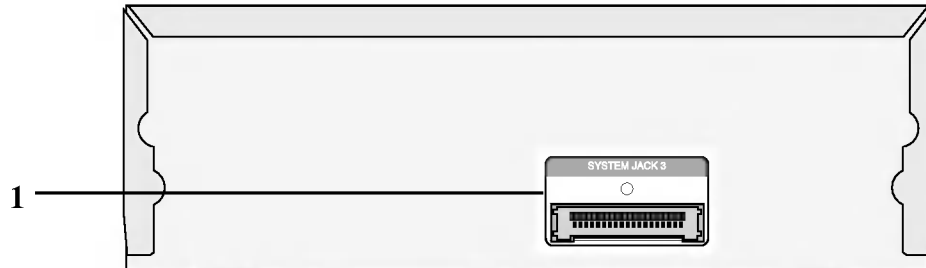

### CD-плейър

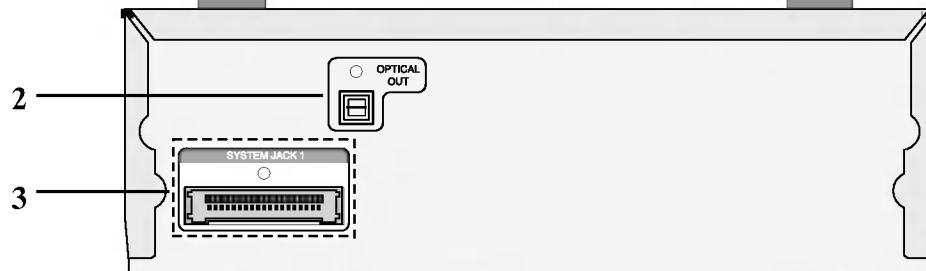

### Тунер/ Усилвател

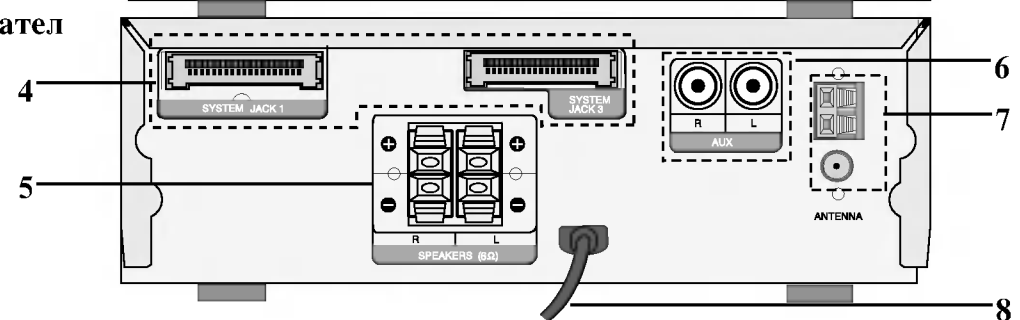

### Касетофон

1. СИСТЕМЕН конектор (SYSTEM JACK3)

### CD-плейър

2. ОПТИЧЕН ИЗХОДЕН конектор (OPTICAL OUT)
3. СИСТЕМЕН конектор (SYSTEM JACK1)

### Тунер/ Усилвател

4. СИСТЕМЕН конектор (SYSTEM JACK1/ SYSTEM JACK3)
5. Конектори за ТОНКОЛОНИ (SPEAKERS)
6. ВХОД ЗА ДОПЪЛНИТЕЛНИ УСТРОЙСТВА (AUX) (L - ляв/R - десен)
7. Конектор за АНТЕНА (ANTENNA)
8. ЗАХРАНВАЩ КАБЕЛ



## Заден панел (само за модел LF-M330)

### CD-плейър

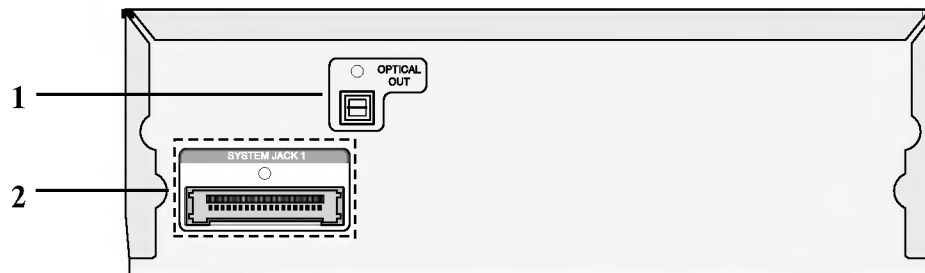

### Тунер/ Усилвател

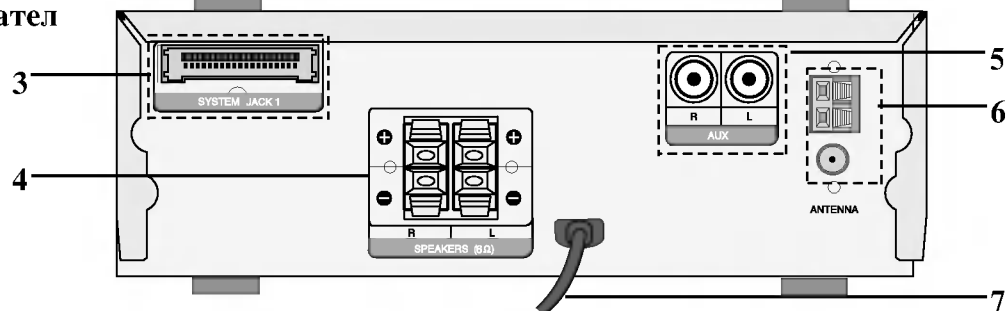

### CD-плейър

1. ОПТИЧЕН ИЗХОДЕН конектор (OPTICAL OUT)
2. СИСТЕМЕН конектор (SYSTEM JACK1)

### Тунер/ Усилвател

3. СИСТЕМЕН конектор (SYSTEM JACK1)
4. Конектори за ТОНКОЛОНИ (SPEAKERS)
5. ВХОД ЗА ДОПЪЛНИТЕЛНИ УСТРОЙСТВА (AUX) (L - ляв/R - десен)
6. Конектор за АНТЕНА (ANTENNA)
7. ЗАХРАНВАЩ КАБЕЛ





## Дистанционно управление

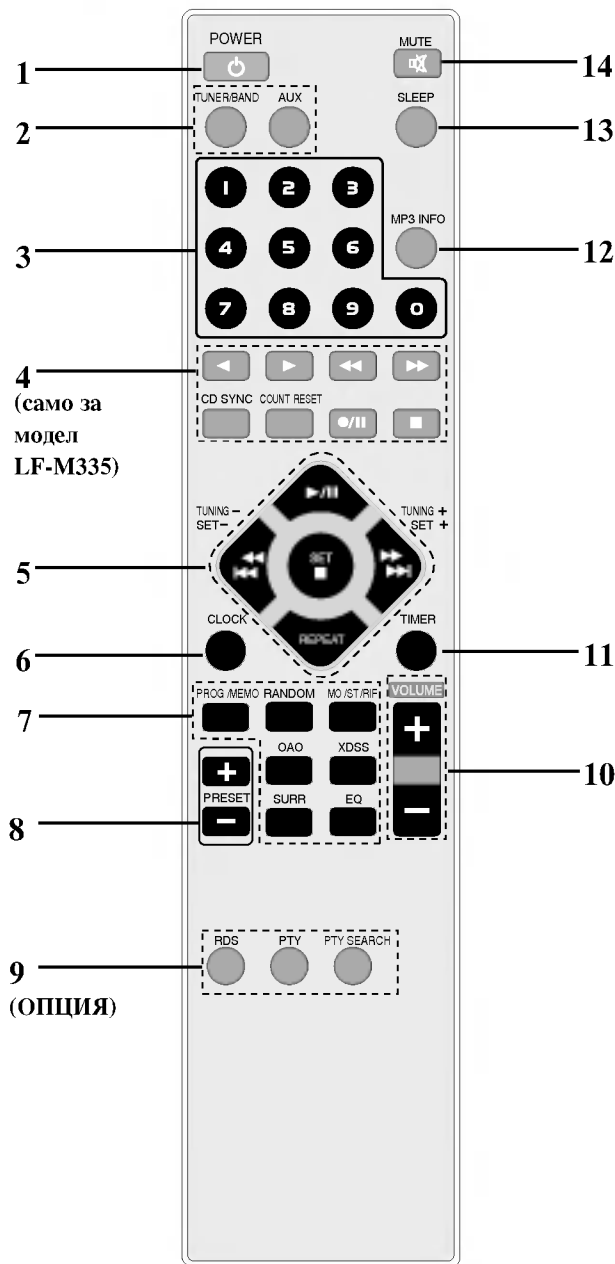

1. Бутон за Захранване POWER
2. • Бутон Тунер/Честотна лента TUNER/ BAND  
• Бутон за AUX
3. ЦИФРОВИ бутони
4. Бутони за Функции на касетата TAPE FUNCTION (само за модел LF-M335)
  - Бутон за възпроизвеждане назад [REVERSE PLAY] (◀)
  - Бутон Възпроизвеждан (▶)
  - Бутон за пренавиване на касетата назад / пренавиване на касетата напред (◀◀/▶▶)
  - Бутон за Запис/Пауза при запис RECORD/ RECORD PAUSE (●/||)
  - Бутон за Стоп касета TAPE STOP (■)
  - СИНХРОНЕН ЗАПИС ОТ CD (CD SYNC.)
  - ЗАНУЛЯВАНЕ НА БРОЯЧА (COUNT. RESET)
5. • Бутон Възпроизвеждане/Пауза PLAY/PAUSE (▶/||)
- Бутон Стоп компакт-диск CD STOP (■)/SET
- Бутон за прескачане/търсене на писта на CD [CD SKIP/SEARCH (|◀◀◀/▶▶▶|)]
- Бутон за TUNING (-/+)/SET(-/+)
- Бутон за Повторение REPEAT
6. Бутон за CLOCK
7. Бутон Програмиране/Запаметяване (PROG./ MEMO)
  - Бутон за RANDOM
  - Бутон за MO./ST/RIF
  - Бутон за OAO (Ориентационен акустичен оптимизатор)
  - Бутон за Динамична озвучителна система XDSS
  - Бутон за Обкръжаване SURROUND (SURR.)
  - Бутон за EQUALIZER (EQ)
8. Бутон за Предварително задаване PRESET(-/+)
9. Бутон за RDS/ PTY/ PTY SEARCH (ОПЦИЯ)
10. Бутон за Управление сила на звука VOLUME (-/+)
11. Бутон за TIMER
12. Бутон за показване информация за MP3 файл (MP3 INFO)
13. Бутон за Заспиване SLEEP
14. Бутон за Заглушаване MUTE

### Обхват на действие на дистанционното управление

Насочете дистанционното управление към сензора за отдалечен контрол и натиснете бутоните.

- **Разстояние:** Около 23 фута (7 м) от предната част на сензора за отдалечен контрол.
- **Ъгъл:** Около 30° във всяка посока от предната част на сензора за отдалечен контрол.

### Монтиране на батерията на дистанционното управление

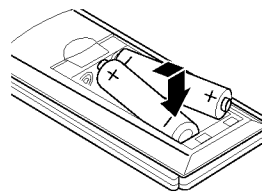

Махнете капачето на батериите в задната част на дистанционното управление, вкарайте, съобразявайки се с ⊕ и ⊖ две R03 (големина AAA) батерии, подредени правилно.

### ⚠ Внимание

Не слагайте заедно стари и нови батерии. Никога не смесвайте различни типове батерии (стандартни, алкални и т.н.).



## Прозорче за показване

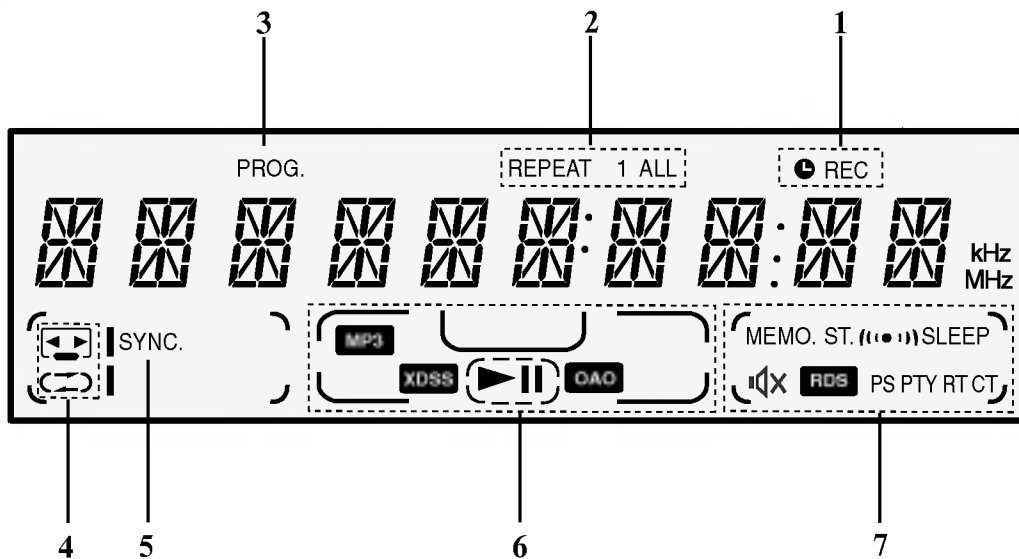

- Индикатор за Таймер TIMER  
• Индикатор за запис
- Индикатор за REPEAT
- Индикатор за Програмиране PROGRAM
- Индикатор ФУНКЦИЯ КАСЕТА  
(само за модел LF-M335)
  - Индикатор ВЪЗПРОИЗВЕЖДАНЕ НА ОБРАТНАТА СТРАНА НА КАСЕТА
  - Индикатор ВЪЗПРОИЗВЕЖДАНЕ НА КАСЕТА
  - Индикатор РЕЖИМ НА ВЪЗПРОИЗВЕЖДАНЕ
- Индикатор за Синхронизиране запис от компакт-диск CD SYNCHRO RECORDING
- Индикатор за MP3
  - Индикатор за Възпроизвеждане/ Пауза за компакт-диск CD PLAY/ PAUSE
  - Индикатор за Динамична озвучаваща система XDSS
  - Индикатор за ОАО (Ориентационен акустичен оптимизатор)
- Индикатор ПАМЕТ (MEMO.)
  - Индикатори за FM стерео прием (STEREO)
  - Индикатор за Заспиване SLEEP
  - Индикатор за Заглушаване MUTE (MUTE)
  - Индикатори за типове данни на RDS: Опция



## Връзки (само за модел LF-M335)

### Включване на кабелите за свързване на системата

- Вашият уред се състои от три отделни части: касетофон, CD-плейър и вграден тунер/ усилвател.
- Преди да можете да използвате своя уред, отделните му части трябва да бъдат свързани с доставените кабели за свързване на системата.
- Всички свързвания трябва да се извършат при изключен от захранващата мрежа уред.

#### Касетофон

#### CD-плейър

#### Тунер/ Усилвател

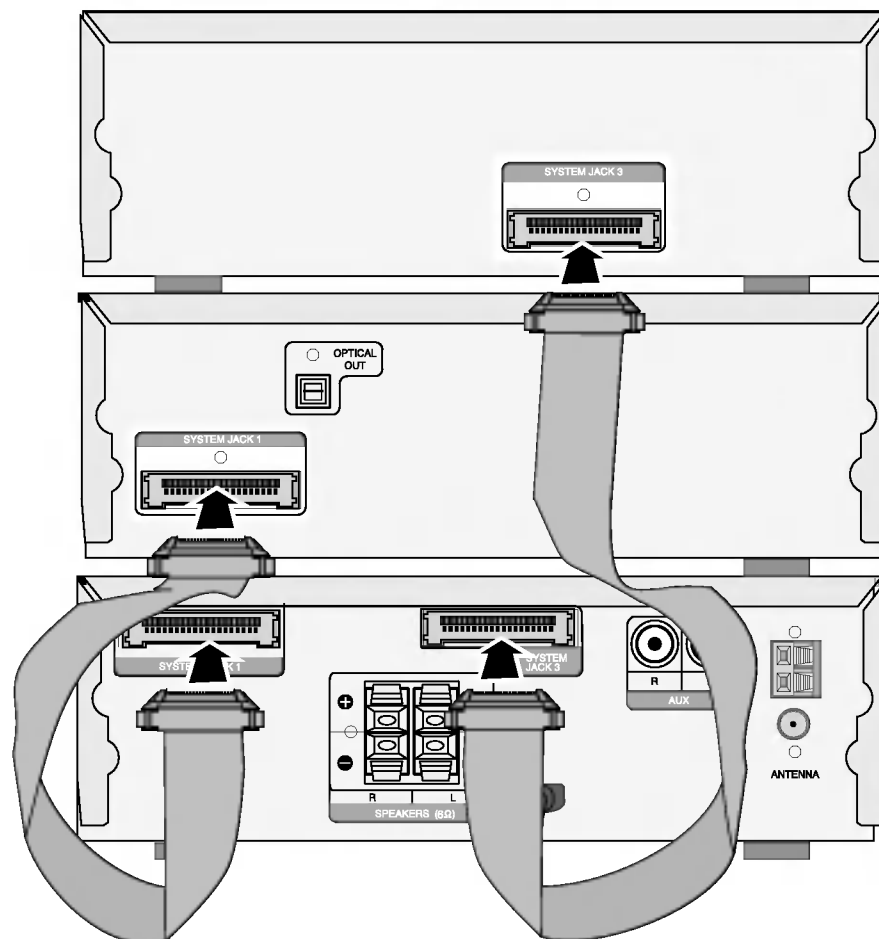

**1** Подредете частите на своя уред една над друга, в реда, показан по-горе. Поставете своя уред така, че да имате безпрепятствено достъп до задната му страна.

**2** Свържете SYSTEM JACK1 на CD-плейъра към конектора SYSTEM JACK1 на тунера/ усилвателя.

**3** Свържете конектора SYSTEM JACK3 на касетофона към конектора SYSTEM JACK3 на тунера/ усилвателя.

#### Забележки

- " Кабелите за свързване на системата просто се включват и трябва да чуete щракване, когато влязат на мястото си, не се опитвайте да прилагате сила.
- " Ако трябва да изключите кабелите за свързване на системата, стиснете от двете страни куплунга, преди да го издърпате - това ще 'отключи' куплунга и ще позволи да бъде изваден.

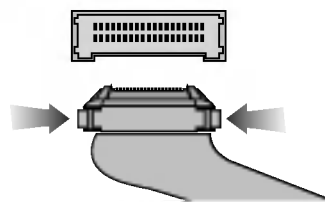



## Връзки (само за модел LF-M330)

### Включване на кабелите за свързване на системата

- Вашият уред се състои от две отделни части: CD-плейър и вграден тунер/ усилвател.
- Преди да можете да използвате своя уред, отделните му части трябва да бъдат свързани с доставените кабели за свързване на системата.
- Всички свързвания трябва да се извършат при изключен от захранващата мрежа уред.

#### CD-плейър

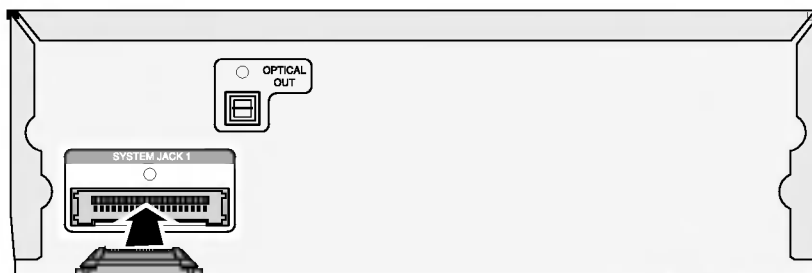

#### Тунер/ Усилвател

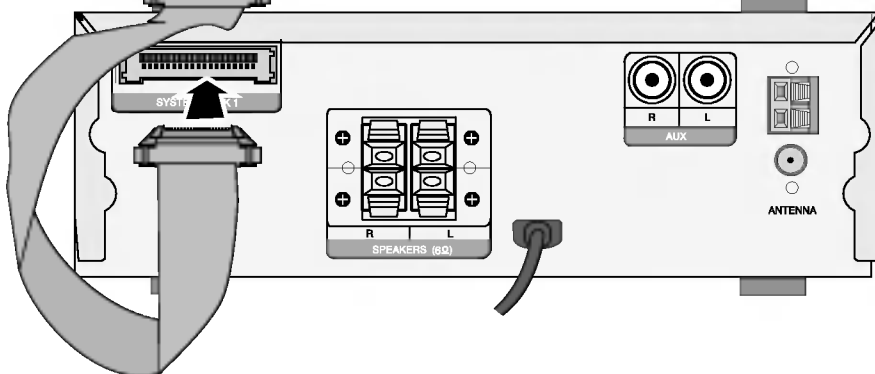

### **1** Подредете частите на своя уред една над друга, в реда, показан по-горе.

Поставете своя уред така, че да имате безпрепятствено достъп до задната му страна.

### **2** Свържете SYSTEM JACK1 на CD-плейъра към конектора SYSTEM JACK1 на тунера/ усилвателя.

#### **N** Забележки

- " Кабелите за свързване на системата просто се включват и трябва да чуete щракване, когато влязат на мястото си, не се опитвайте да прилагате сила.
- " Ако трябва да изключите кабелите за свързване на системата, стиснете от двете страни куплунга, преди да го издърпате - това ще 'отключи' куплунга и ще позволи да бъде изваден.

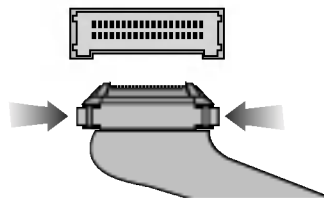



## Антенни връзки

Свържете доставените антени за Честотна(FM)/Амплитудна (AM) модулация за слушане

- Свържете рамковата антена за амплитудно (AM) модулиран сигнал към конектора за AM-антена.
- Свържете FM проводникова антена към антенен конектор FM.

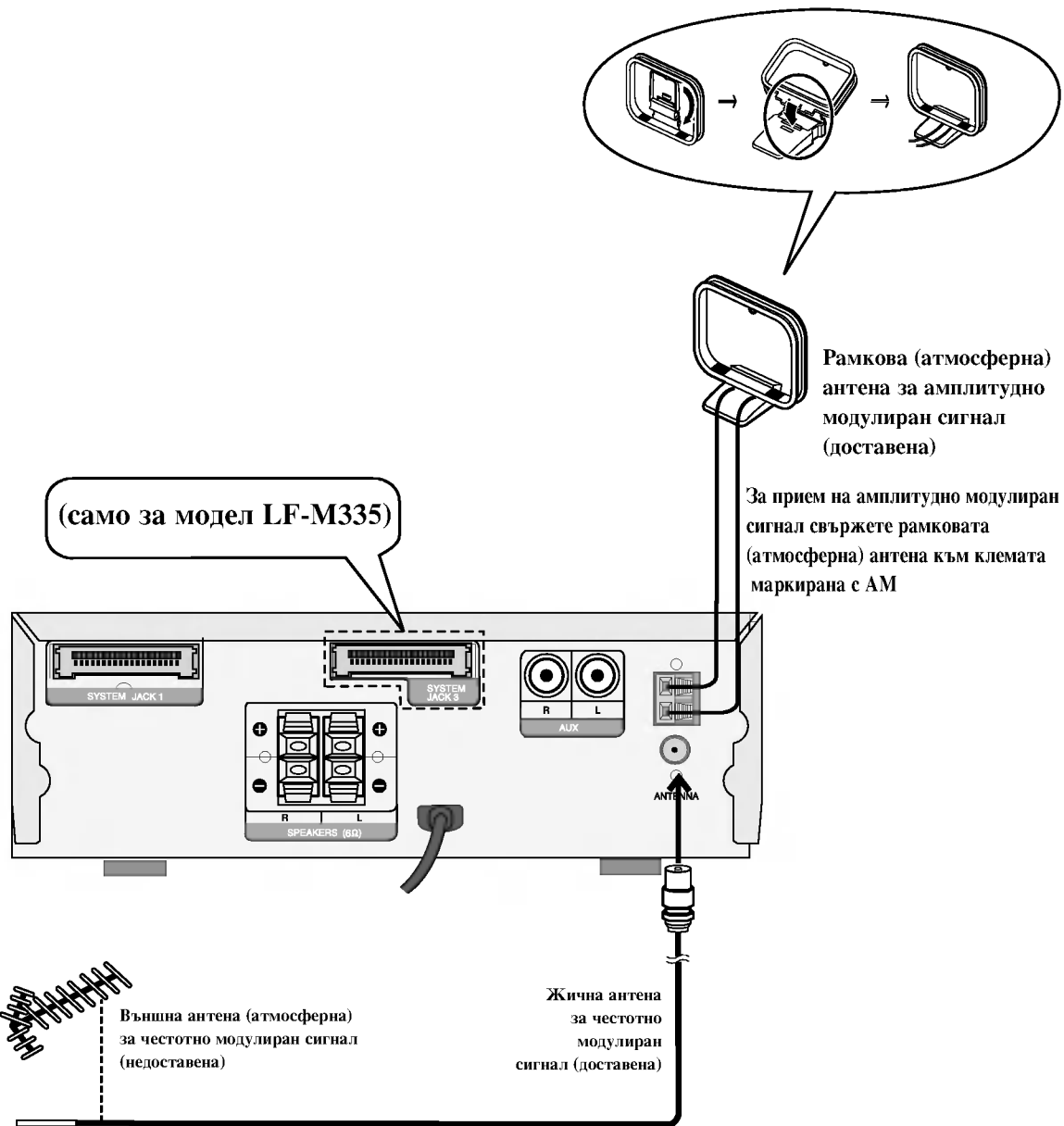

### ⓘ Набележки

- За предотвратяване приемане на шум, дръжте рамковата антена за честотно модулиран сигнал встрани от уредбата и други компоненти.
- Не забравяйте напълно да разпрострете жичната антена за честотно модулиран сигнал.
- След свързване на жичната антена за честотно модулиран сигнал, поддържайте я доколкото е възможно хоризонтална.



### Свързване към доставяно като опция оборудване

- 1 Свържете видеокасетофон или друго допълнително устройство към конекторите AUX.
- 2 Свържете конектора OPTICAL OUT на този уред към съответния вход на вашия усилвател или приемник.
- 3 Изберете AUX, като натиснете бутон ФУНКЦИЯ (FUNC.) върху тунера/ усилвателя или бутон AUX върху дистанционното управление.

Усилвател или приемник (или цифрово устройство и т.н.)

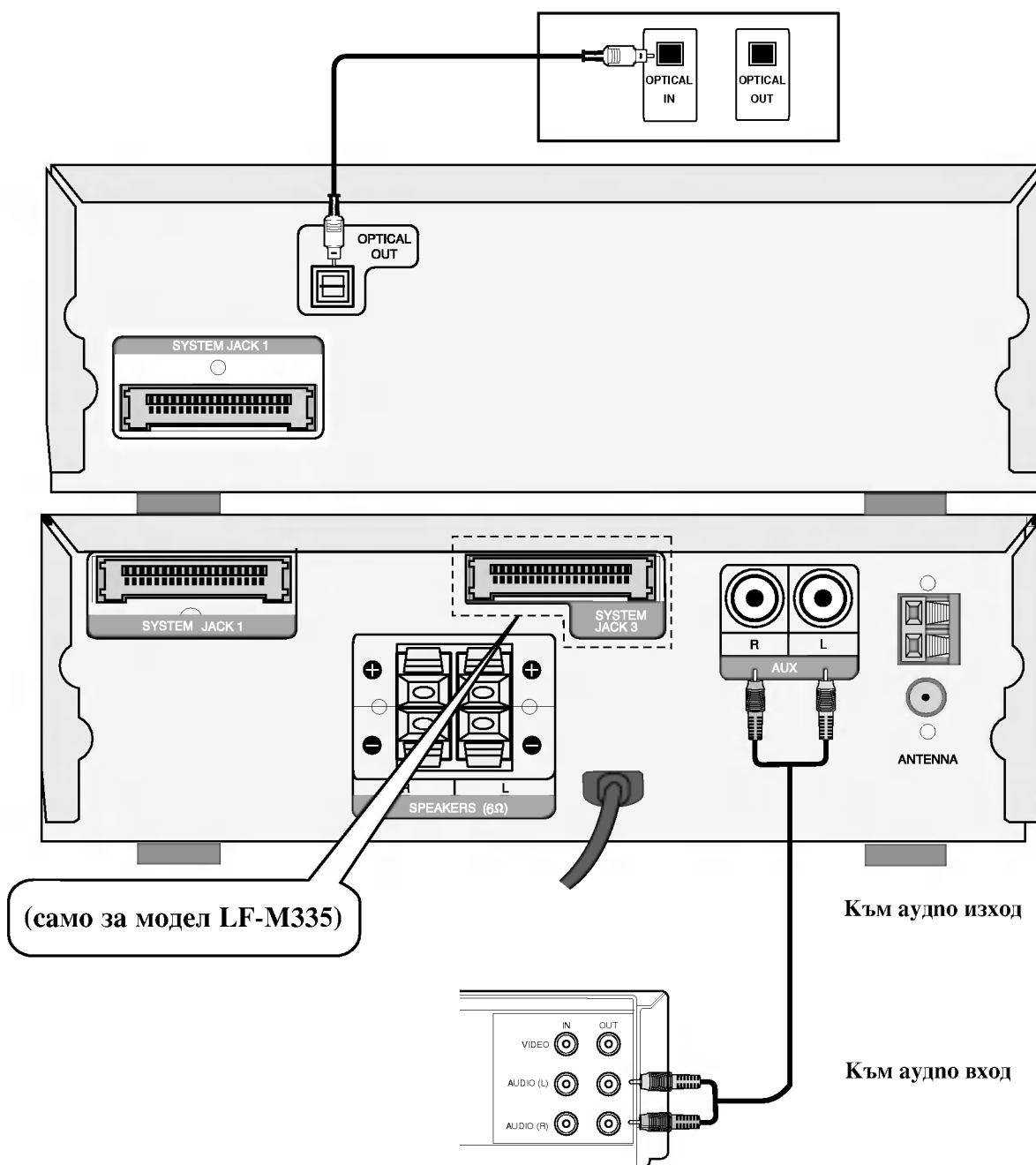



### Свързване на Радио-говорителна система

Свържете тонколониите, като използвате доставените кабели за тонколони.

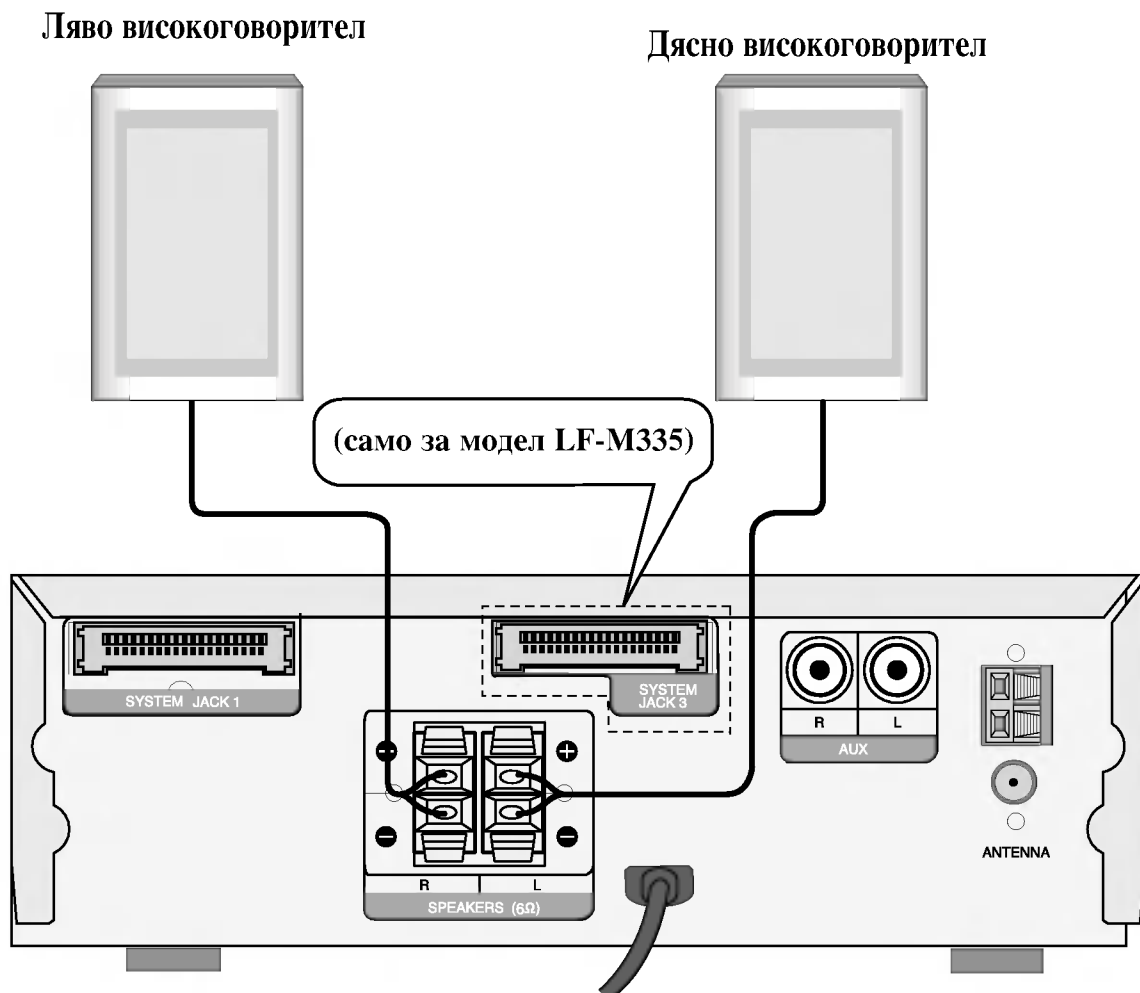

#### **N** Набележки

- Не забравяйте да съчетаете шнура на високоговорителя към съответната клемма върху компонентите: + към + и - към -. Ако шнуровите се разменят, озвучаването ще е изкривено и ще липсват басови звуци.
- Ако използвате челни високоговорители с ниска максимална входна мощност, регулирайте внимателно силата на звука за да избегнете прекомерен изход върху високоговорителите.
- Не разглобявайте челния капак на доставен високоговорител.



## Преди експлоатация

### Аудио регулиране

#### Регулиране силата на звука

- Завъртете Регулатор за силата на звука по часовниковата стрелка за да увеличите нивото на озвучаване, или обратно на часовниковата стрелка - за да го намалите.
- Върху дистанционното управление натиснете бутона за Управление силата на звука VOLUME + за да увеличите нивото на озвучаване, или бутона за управление силата на звука VOLUME -.

#### Заглушаване MUTE

За да заглушите вашата уредба, натиснете бутона за Заглушаване MUTE. Можете да заглушите вашата уредба например за да говорите по телефона, в прозорчето за показване мига индикаторът за Заглушаване .

#### Регулиране качеството на звука

- **За да активирате стерео озвучаване**  
Можете да избирате между 4 фиксирани звукови импресии (стереотипа). Подберете желан звуков режим с бутона EQUALIZER (EQ).  
FLAT (плосък) : линейна честотна реакция  
ROCK (рок) : повече басови звуци, повече високи звуци  
POP (поп) : по-малко басови звуци, по-малко високи звуци  
CLASSIC (класика) : за оркестрова музика

#### • Букса за слушалки

Към буксата за слушалки свържете жака ( $\varnothing$  3.5mm) на стерео-слушалките.

Когато вкарате жака на слушалките

високоговорителите автоматично се разединяват.

#### XDSS (Озвучителна система с екстремална динамика)

Натиснете XDSS, за да усилите високите тонове и басите.

- Светва индикатор за включена "XDSS ON" или изключена система за динамично озвучаване.

За да анулирате системата за динамично озвучаване, отново натиснете бутона XDSS.

- Светва индикатор за включена "XDSS OFF" или изключена система за динамично озвучаване.

#### ВКЛ./ ИЗКЛ. ТРИИЗМЕРЕН ЗВУК

Можете да изберете един от двата режима на триизмерен звук, като натиснете бутон SURR.

Светва индикатор „SURROUND ON“ (ТРИИЗМЕРЕН ЗВУК ВКЛ.) или „SURROUND OFF“ (ТРИИЗМЕРЕН ЗВУК ИЗКЛ.). За да отмените това действие, натиснете отново бутона.

#### ВКЛ./ ИЗКЛ. ОАО (Ориентационен акустичен оптимизатор)

Натиснете ОАО, за да усилите басовото звучене. Светва индикатор „ОАО ON“ (ОАО ВКЛ.) или „ОАО OFF“ (ОАО ИЗКЛ.). За да отмените това действие, натиснете отново ОАО.

### Настройка на часовника CLOCK

- 1** Натиснете бутона за Часовник CLOCK.  
(Ако часовникът изисква настройка, натиснете и задръжте бутона за Часовника CLOCK за повече от 2 секунди)  
- Часовете започват да мигат.

- 2** Изберете или 12-часов или 24-часов цикъл с помощта на SET (-/+) на дистанционното.

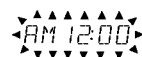

(12 часов цикъл) или (24 часов цикъл)

- 3** Натиснете бутона за задаван SET за да потвърдит подбрания часов цикъл.
- 4** Използвайте бутоните за предварително задаван SET (-/+) за да зададт правилния час.
- 5** Натиснете бутона за задаван SET.
- 6** Използвайте бутоните за предварително задаван SET (-/+) за да зададт правилния минути.
- 7** Натиснете бутона за задаван SET и на дисплея с показва точното врм.
- 8** Натиснете бутона за часовника CLOCK по всяко врм за да покажт врмто за около 5 секунди.

#### Функция за заспиване Sleep

Когато се използва таймерът за заспиване, захранването автоматично се изключва след като изтече специфицираното време.

- 1** За да посочите времезакъснение преди да се изключи захранването, натиснете бутона за самоизключване SLEEP.  
На дисплея ще видите за около 5 секунди надписа SLEEP 90 Това означава че системата автоматично ще изключи след 90 минути.  
Всеки път когато се натисне бутона се намалява с 10 минутни интервала от време преди уредбата да изключи, т.е. 80...70... и т.н.  
Подберете желаното време за изключване.
- 2** За да проверите оставащото време до изключване на захранването.  
Докато е активна функцията Заспиване натиснете за кратко бутона за заспиване SLEEP, за около 5 секунди се показва оставащото време докато уредбата се изключи.



#### **Забележка**

Ако натиснете бутона за заспиване SLEEP докато се показва времето до заспиване, времето за ЗАСПИВАНЕ се връща в изходно състояние (нулира се).

**За да анулирате режима за таймера за заспиване**  
Ако желаете да спрете функцията, натиснете повторно бутона за заспиване SLEEP докато се появи "SLEEP 10", и след това натиснете още веднъж бутона за заспиване SLEEP докато е показано "SLEEP 10".





## Преди експлоатация

### Таймерна функция Timer

С функцията TIMER (ТАЙМЕР) можете да имате в желаното време включвани и изключвани радиоприемане и запис, възпроизвеждане на компактдиск, на касета или запис и възпроизвеждане от спомагателен източник.

**1** Натиснете CLOCK(ЧАСОВНИК) за да проверите текущото време.

За ваша справка

Ако не зададете часовник, таймерната функция не работи

**2** Натиснете TIMER (ТАЙМЕР) за да въведете режима за настройка на таймера.

В отговор в прозорчето на дисплея мига съобщение TUNER-CD-TAPE (ТУНЕР – КОМ. ДИСК – КАСЕТА)..

За ваша справка

Ако искате да коригирате предишно запаметената настройка TIMER (ТАЙМЕР), натиснете и задръжете бутона TIMER (ТАЙМЕР) за повече 2 секунди.

- На дисплея се появяват предишно запаметеното време за включване на таймера и индикаторите “⊖”.

**3** Натиснете SET (ЗАДАВАНЕ) когато желаната функция започне да мига.

**4** 1. а. Когато подберете функцията TUNER (ТУНЕР), в прозорчето на дисплея мигат алтернативно за около 3 сек индикатори "PLAY" (ВЪЗПРОИЗВЕЖДАНЕ) и "REC (ЗАПИС).

Индикатор 'PLAY' : Само възпроизвеждане ТУНЕ

Индикатор 'REC' : Възпроизвеждане и запис ТУНЕР

b. Натиснете SET, когато желаната функция мига.

c. Изберете предишния запаметен номер за предварителна настройка със SET (-/+) на дистанционното управление и натиснете SET. За около 0,5 сек в прозорчето на дисплея се появява индикатор "ON TIME" (ВРЕМЕ НА ВКЛЮЧВАНЕ) и след това изчезва.

2. Когато изберете функция CD или TAPE (касета), За около 0,5 сек в прозорчето на дисплея се появява индикатор "ON TIME" (ВРЕМЕ НА ВКЛЮЧВАНЕ) и след това изчезва.

**5** Задаване часа на включване чрез натискане SET (-/+).

**6** Натиснете SET (ЗАДАВАНЕ) за да потвърдите часа на включване.

**7** Задаване минутата на включване чрез натискане SET (-/+).

**8** Натиснете SET (ЗАДАВАНЕ) за да потвърдите минутата на включване.

За около 0,5 сек в прозорчето на дисплея се появява индикатор "OFF TIME" (ВРЕМЕ НА ИЗКЛЮЧВАНЕ) и след това изчезва.

**9** Задаване часа на изключване чрез натискане SET (-/+).

**10** Натиснете SET (ЗАДАВАНЕ).

**11** Задаване минутата на изключване чрез натискане SET (-/+).

**12** Натиснете SET (ЗАДАВАНЕ).

**13** Регулирайте нивото на силата на звука чрез натискане SET (-/+).

**14** Натиснете SET (ЗАДАВАНЕ).

В прозорчето на дисплея се появява “⊖” (ТАЙМЕР и настройката на таймера е приключена.

**15** Изключете системата.

Подбраната функция автоматично се включва и изключва в зададеното време.

### За да анулирате или проверите таймера

При всяко натискане на бутона TIMER (ТАЙМЕР) можете да подберете задаване или анулиране на таймера. Можете също така да проверите статуса за настройка на таймера.

За да активирате или проверите таймера натиснете бутона TIMER (ТАЙМЕР) така че в прозорчето на дисплея да се появи съобщение “⊖” (ТАЙМЕР). За да анулирате таймера, натиснете бутона TIMER (ТАЙМЕР) така че съобщението “⊖” (ТАЙМЕР) да изчезне от дисплея.



### Предварително задаване на радиостанции

Можете предварително да зададете 50 станции за FM (честотно) и AM (амплитудно) модулиран сигнал. Преди настройката се уверете че сте намалили силата на звука до минимума.

**1** натиснете неколккратно бутон **ФУНКЦИЯ (FUNC.)** (или **TUNER/BAND** на дистанционното управление), за да се покаже на дисплея FM или AM.

При всяко натискане на бутона FM и AM се сменят алтернативно.

**2** Натиснете **TUNING (-/+)** на дистанционното управление, докато индикацията на честотите започне да се променя.

#### **N** Забележки

##### • Автоматично нагласяване

Натиснете **TUNING (-/+)** в продължение на повече от 0,5 секунди.

- Сканирането спира когато уредбата се настрои на станция.

##### • Ръчно нагласяване

Натискайте **TUNING (-/+)** кратко и многократно.

**3** Натиснете **PROG./MEMO** върху дистанционното управление.

Върху прозорчето за показване ще мига предварително установен номер.

**4** Натиснете бутона за Предварително задаване **PRESET (-)/(+)** върху дистанционното управление, за да подобрете предварително установения номер който искате.

**5** Отново натиснете бутон **PROG./MEMO**. Станцията е съхранена.

**6** Повторете стъпки от 2 до 5 за да съхраните други станции.

### За да изчистите всички запазени станции

Натиснете и задръжте бутон **PROG./MEMO** върху предния панел за около две секунди, на дисплея се появява "**CLEAR ALL**", тогава натиснете бутон **PROG./MEMO**, радиостанциите са изтрети от паметта.

#### За ваша справка

се появи съобщението "**MEM FULL**", и след това ще мига предварително зададен номер. За да промените предварително установения номер 4 - 5.

### За да извикате обратно предварителните установки

Натиснете и задръжте бутона за настройка на предварителното задание на уредбата **PRESET(-)/(+)**, върху дистанционното управление), докато се появи предварително установения номер, или го натискайте повторно.

### Слушане на радиото

**1** натиснете неколккратно бутон **ФУНКЦИЯ (FUNC.)** (или **TUNER/BAND** на дистанционното управление), за да се покаже на дисплея FM или AM. Нагласена е последната приета станция.

**2** Натискайте повторно бутона за Предварително задаване **PRESET (-)/(+)** върху дистанционното управление за да подобрете предварително зададената станция която искате.

Всеки път, когато натиснете бутона, уредбата се нагласява на по една предварително зададена станция

**3** Регулирайте силата на звука чрез въртене на Копче за сила на звука (или повторно натискане на бутона върху **VOLUME -/+** дистанционното управление).

### За да слушате радиостанции, които не са предварително настроени

- За ръчна настройка вижте "Ръчна настройка".
- За автоматична настройка вижте "Автоматична настройка".

### За да изключите радиото

Натиснете бутона за захранване **POWER (⏻ STANDBY/ON)** за да изключите уредбата, или подобрете друг режим на функциониране (**TAPE, CD** или **AUX**).

#### За ваша справка

- Ако една честотно модулирана програма е шумна Натиснете бутона Режим/Филтър за радиочестотни смущения **MO./ST./RIF** върху предния панел на уредбата, така че от прозорца на дисплея да изчезне съобщението за стерео-звук "**ST.**". Няма да има стерео-ефект, но приемането ще се подобри. Отново натиснете бутона Режим/Филтър за радиочестотни смущения **MO./ST./RIF** за да възстановите стерео-ефекта.

- За да подобрите приемането

Препозиционирайте доставените антени

#### **N** Забележки

- Използвайте функцията Режим/Филтър за радиосмущение **MO./ST./RIF** за да превключите към моно-приемане, ако стерео-приемането е изкривено от шум.
- Когато записвате **MW** (Амплитудно модулирано) или **LW** излъчване, могат да настъпят чукащи шумове. Ако това настъпи, натиснете веднъж бутона за Режим/Филтър за радиосмущение **MO./ST./RIF**.



## Функция RDS – опция

### За системата RDS

Този уред е оборудван със система RDS (Radio Data System – система за радиопренос на данни), чрез която по радиото се приема широка гама от информация в FM честотен обхват. Понастоящем използвана в много страни, RDS е система за предаване на опознавателния код на дадена радиостанция или на информация за дадена мрежа, на описание на програмата на радиостанцията, текстово съобщение за радиостанцията или подробности за избор на музика и точно време.

### Настройка на RDS

Ако сте настроили радиото на FM станция и тя предава RDS данни, уредът автоматично ще покаже на дисплея опознавателния код на радиостанцията, а на дисплея ще светнат следните индикатори: RDS, PTY (тип на програмата), RT (радиотекст), CT (точно време) и PS (име на радиостанцията), ако тези данни се предават от радиостанцията.

### Опции за показване на дисплея на RDS информация

Системата RDS има възможност да предава най-разнообразна информация в допълнение към основния опознавателен код, който се появява при първоначална настройка на радиостанцията. При нормално функциониране на RDS на дисплея ще се покаже името на радиостанцията, радиомрежата или буквите на опознавателния код. С натискане на бутон **RDS** върху предния панел можете да избирате в последователен цикъл различни типове данни:

(PS → FREQUENCY → PTY → RT → CT)

- **PTY (Program type recognition)**- Името на типа на програмата се показва на дисплея.
- **RT (Radio text recognition)**- Името на радиостанцията се показва на дисплея.
- **CT (Time controlled by the channel)** - Дава възможност уредът да приема точното време и да го показва на дисплея.
- **PS (Program service name)** - Името на радиостанцията се показва на дисплея.

### **N** Забележка

Някои RDS радиостанции може да не включат някои от тези допълнителни данни. Ако информацията за избрания режим не се предава, на дисплея се показва едно от следните съобщения: **PTY NONE, RT NONE, CT NONE, PS NONE.**

## Търсене на програма (PTY)

Главното предимство на RDS е възможността на тази система да кодира радиопредавания с кодовете за разпознаване на типа програма (PTY), с които се обозначават типовете реално излъчвани радиопредавания. Следният списък показва съкращенията, използвани за обозначаване на всички типове програми (PTY), заедно с обясненията на тези типове програми (PTY):

NEWS	Новини
AFFAIRS	Текущи събития
INFO	Информация
SPORT	Спорт
EDUCATE	Образователни програми
DRAMA	Драма
CULTURE	Култура
SCIENCE	Наука
VARIED	Разни словесни програми
POP M	Попмузика
ROCK M	Рокмузика
EASY M	Лека музика
LIGHT M	Класическа музика
CLASSICS	Сериозна класическа музика
OTHER M	Друга музика
WEATHER	Синоптична информация
FINANCE	Финансови програми
CHILDREN	Детски програми
SOCIAL	Програми по социални проблеми
RELIGION	Религиозни предавания
PHONE IN	Програми на живо
TRAVEL	Пътувания и екскурзии
LEISURE	Свободно време и хоби
JAZZ	Джазова музика
COUNTRY	Кънтримузика
NATION M	Музика на народите
OLDIES	Стари хитове
FOLK M	Фолклорна музика
DOCUMENT	Документални програми
TEST	Съобщение за пробен сигнал за тревога на радиостанцията
ALARM 1	Информация, излъчвана при бедствия

Можете да потърсите даден тип програма (PTY) по следния начин:

- 1** Натиснете бутон **ФУНКЦИЯ (FUNC.)** неколкократно (или **TUNER/BAND** върху дистанционното управление), за да изберете режим **FM**.
- 2** Натиснете **PTY** върху дистанционното управление, на дисплея се показва последният използван **PTY**.
- 3** Натиснете **PTY** неколкократно, за да изберете желаните **PTY**.
- 4** Когато изберете **PTY**, натиснете **PTY SEARCH**. Уредът ще влезе автоматично в режим на търсене. Когато се настрои някоя станция, търсенето спира.



## Експлоатация с Касета (само за модел LF-M335)

### Основни правила при възпроизвеждане

- 1** Натиснете бутон **ФУНКЦИЯ (FUNC.)** върху тунера/усилвателя неколкократно, за да изберете функцията **Касета (tape)**.  
(На дисплея се появява "NO TAPE" - „Няма касета“.)
- 2** Натиснете бутона за отваряне/затваряне на гнездото за касета (**▲ OPEN/ CLOSE**), за да отворите гнездото за касета.
- 3** Поставете касета в гнездото за касета, а след това отново натиснете бутона за отваряне/затваряне на гнездото за касета (**▲ OPEN/ CLOSE**), за да затворите гнездото за касета.

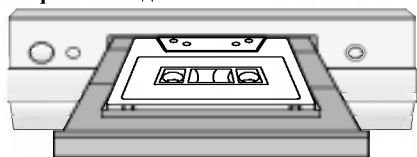

- 4** Натиснете **▶** или **◀** върху дистанционното управление, за да започне възпроизвеждането на вашата касета.  
Светва индикаторът за посока на възпроизвеждането на касетата и броячът на лентата започва да работи.

### Дек с автоматично възпроизвеждане на обратната страна на касетата

Автоматично възпроизвеждане на обратната страна на касетата

По подразбиране вашият касетен дек възпроизвежда едната страна на касетата веднъж, а след това автоматично спира.

- На дисплея се показва индикатор "⌂".

**Възпроизвеждане и на двете страни на касетата по веднъж**  
Натиснете бутон **PLAY MODE** върху своя касетофон веднъж, за да изберете възпроизвеждане и на двете страни на касетата. Възпроизвеждат се и двете страни на касетата по веднъж.

- На дисплея се показва индикатор "⌂".

**Възпроизвеждане на цялата касета с повторение**  
Натиснете бутон **PLAY MODE** върху вашия касетофон двукратно, за да изберете възпроизвеждане и на двете страни на касетата по шест пъти. Сега се възпроизвеждат и двете страни на касетата по шест пъти, преди възпроизвеждането да спре.

- На дисплея се показва индикатор "⌂".

### Спиране на възпроизвеждането

По време на възпроизвеждане натиснете **STOP** върху касетофона или **TAPE STOP (■)** върху дистанционното управление.

### Зануляване на брояча на лентата

По време на възпроизвеждане натиснете **COUNT.RESET**.  
На дисплея се появява време на възпроизвеждане "TAPE 0000".

### Възпроизвеждане при пренавиване назад или напред

След като натиснете бутон **REW/FF** върху вашия касетофон или **◀/▶** върху дистанционното управление по време на възпроизвеждане или в спирано състояние, натиснете **▶** или **◀** на желано от вас място на касетата.

### Запис от радио, CD или допълнително устройство

- 1** Отворете касетния дек и поставете празна касета в гнездото за касета.  
**Избиране на посока на запис**  
Натиснете **PLAY MODE** неколкократно, за да изберете посоката на запис.
- 2** Натиснете функцията, която желаете (**CD, TUNER** или **AUX**), а след това започнете възпроизвеждането на избора от вас източник.
- 3** Натиснете **●/||** върху предния панел или върху дистанционното управление.  
Индикаторът "REC" светва и касетата се задържа в режим на пауза.
- 4** Натиснете **PLAY (▶)** върху дистанционното управление.  
Записът започва.  
**Временно прекратяване на записа (пауза)**  
По време на запис натиснете **●/||**.  
**Спиране на записа**  
Натиснете **STOP (■)**.

### Синхронен запис от CD

Тази функция е удобна за запис на песни от CD на касета.

- 1** Изберете функцията **CD** и поставете компактдиск, от който ще се записва.  
Можете да пожелаете да програмирате избора на песни за запис.
- 2** Отворете касетния дек и поставете празна касета в гнездото за касета.  
**За да зададете посоката на запис**  
Повторяемо натискайте бутона за Режим на възпроизвеждане **PLAY MODE** за да зададете посоката на записване.
- 3** При режим **Стоп** натиснете бутона за **Синхронизиране на компакт-диск CD SYNC**.  
Мига индикацията "REC" и на прозорчето за показване се показва "CD SYNC".
- 4** След около 7 секунди автоматично стартира синхронизирания запис.  
**Забележки**
  - Ако желаете да записвате от желана пътека, подберете желаната пътека преди започване синхронизирания запис от компакт-диска с бутона за Прескок **◀◀ ◀ / ▶ ▶▶**.
  - По време на запис не е възможна промяна на функцията.



## Базисно възпроизвеждане

- 1 Натиснете бутон **ФУНКЦИЯ (FUNC.)** върху тунера/усилвателя неколккратно, за да изберете функцията CD. (На дисплея се появява "NO DISC" - "Няма диск".)
- 2 Натиснете бутона за отваряне/затваряне на гнездото за CD (**▲ OPEN/ CLOSE**), за да отворите гнездото за **КОМПАКТДИСК**.
- 3 Поставете CD в гнездото за **КОМПАКТДИСК**, а след това отново натиснете бутона за отваряне/затваряне гнездото за CD (**▲ OPEN/ CLOSE**), за да затворите гнездото за **КОМПАКТДИСК**.

Аудио CD: на дисплея се появява "READING", а след това се показват общият брой писти и времето за възпроизвеждане.

MP3 CD: на дисплея се появява "READING", а след това се показва общият брой файлове.

### **N** Забележка

За да натоварите 8 cm (3 инча) диск, поставете го върху вътрешния кръг на подноса.

- 4 Натиснете бутон **PLAY/PAUSE** върху CD-плейъра или **▶/||** върху дистанционното управление, за да започнете възпроизвеждане на вашия компактдиск.

## За да направите пауза при възпроизвеждане

По време на възпроизвеждане натиснете бутон **PLAY/PAUSE** върху CD-плейъра или **CD PLAY/PAUSE (▶/||)** върху дистанционното управление.

Отново натиснете този бутон за да възстановите възпроизвеждането.

## За да спрете възпроизвеждане

По време на възпроизвеждане натиснете бутон **STOP** върху CD-плейъра или **CD STOP (■)** върху дистанционното управление.

## Прескачане на писта

- За да отидете към следващата пътечка, натиснете бутона за Прескачане CD **SKIP/SEARCH ▶▶ ▶▶**.
- Когато бутонът за прескачане CD **SKIP/SEARCH ◀◀ ◀◀** се натисне веднъж по средата на пътечка, при всяко натискане на бутона се прескача една пътечка.

## Търсене на определен пасаж в писта

След натискане и задържане на бутона **◀◀ ◀◀ / ▶▶ ▶▶** върху дистанционното управление по време на възпроизвеждане, след това отпуснете в точката която желаете.

### **N** Забележка

Тази функция не е в състояние да възпроизвежда MP3 файлове.

## Възпроизвеждане на песни в произволна последователност

По време на възпроизвеждане натиснете бутон **RANDOM** върху CD-плейъра или върху дистанционното управление.

Песните на компактдиска се възпроизвеждат в произволна последователност.

Пример: На дисплея се показва "R 5 00:20".

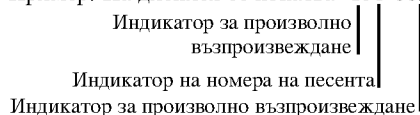

### Отмяна на произволното възпроизвеждане

Натиснете бутон **RANDOM** отново, за да се върнете към нормално възпроизвеждане на компактдиска.

## За да програмирате възпроизвеждане

Можете да аранжирате последователността на пътечките върху дисковете и да създадете ваша собствена програма. Програмата може да съдържа до 20 пътечки.

- 1 В режима **Стоп** натиснете бутона за **PROG./MEMO**.

- 2 За да подберете пътечката, натиснете бутона за Прескок **◀◀ ◀◀ / ▶▶ ▶▶**.

Пример: На дисплея се показва "04 P-01".

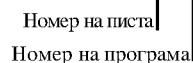

- 3 Натиснете бутона за **PROG./MEMO** (или бутон за **PROGRAM** върху дистанционното управление).

- 4 Повторете стъпки от 1 до 3.

- 5 Натиснете бутон **PLAY/PAUSE** върху CD-плейъра или **▶/||** върху дистанционното управление, за да започнете възпроизвеждане на вашия компактдиск. На дисплея се появява "PROG."

### За да проверите съдържанието на програма

В режим **Стоп** натиснете бутона за **PROG./MEMO**. - Ще бъде показан номер на пътека, и на програма.

### За да изчистите съдържанието на програма

В режим **Стоп** натиснете бутона за **PROG./MEMO** върху дистанционното управление. И след това натиснете бутона за Изчистване **CLEAR** върху предния панел, или за **CD STOP (■)** върху дистанционното управление.

### За да прибавите съдържания на програми

1. В режим **Стоп** натискайте повторно бутона за **PROG./MEMO** върху дистанционното управление, докато замига индикацията за номер на диска "Пътечка Number".
2. Повторете стъпки от 2 до 4.

### За да модифицирате съдържания на програми

1. Натиснете бутона за **PROG./MEMO** върху дистанционното управление за ад покажете номера на програмата която искате да модифицирате.
2. Повторете стъпки от 2 до 4.





### За да повторите възпроизвеждане

#### **За да възпроизвеждате една пътечка повторно**

По време на възпроизвеждане натиснете веднъж бутона за Повторение **REPEAT**.

- На дисплея се появява индикацията Повторение 1 "REPEAT 1".

#### **За да възпроизвеждате повторно всички пътечки**

По време на възпроизвеждане натиснете отново бутона за Повторение **REPEAT**.

- На дисплея се появява индикацията за Повторение на всички пътечки "REPEAT ALL".

#### **За да анулирате повторно възпроизвеждане**

- Натиснете бутона за повторение **REPEAT** няколко пъти докато индикаторът за повторение изчезне.

### **Програмирано повторно възпроизвеждане**

- Натиснете еднократно бутона за повторение **REPEAT** по време на програмираното възпроизвеждане.
  - "REPEAT 1" се появява на екранния прозорец. (Повторение на една песен)
- Натиснете повторно бутона за повторение **REPEAT** по време на програмираното възпроизвеждане.
  - "REPEAT ALL" се появява на екранния прозорец. (Повторение на всичко програмирано)

### Проверка на информацията за MP3 файл

Натиснете бутон Mp3 INFO по време на възпроизвеждане на MP3 файл.

- На дисплея се показва информацията (заглавие, автор или албум) за MP3 файла.
- Ако за MP3 файла няма информация, на дисплея се появява индикатор "NO ID3 TAG".

### **Забележки**

- Този уред може да възпроизвежда CD-R или CD-RW дискове, които съдържат аудиозаглавия или MP3 файлове.
- Името на MP3 файла и информацията за ID3 TAG трябва да са на английски език.

### **За MP3**

- MP3 файлът съдържа аудиоданни, компресирани по схемата за кодиране на файлове MPEG1 аудиослой 3. Файловете, които имат разширение ".mp3", наричаме "MP3 файлове".
- Този уред не може да чете MP3 файлове, които нямат разширение ".mp3".

### **Съвместимостта на MP3 дисковете с този уред е ограничена както следва:**

1. Честота на стробирание / 8 - 48kHz
2. Скорост на обмен / 8 - 320kbps
3. Физическият формат на CD-R диска трябва да бъде "ISO 9660"
4. Ако записвате MP3 файлове със софтуер, който не може да създаде файлова система (FILE SYSTEM), напр. "Direct-CD" и т.н., невъзможно е тези файлове да бъдат възпроизведени. Препоръчваме ви да използвате Easy-CD Creator, който създава файлова система ISO9660.
5. Имената на файлове трябва да бъдат с дължина до 30 букви и трябва да включват разширение ".mp3" напр. "\*\*\*\*\*.MP3".
6. Не използвайте специални знаци като "/: \* ? " < > " и т.н.
7. Ако общият брой на файловете на диска е повече от 1000, той ще бъде показан като 999.

### **За многосесийността (MULTI SESSION)**

- Тази функция разпознава многосесийния диск според типа на CD-ROM диска.

напр.: Ако в първата сесия има MP3 файлове, възпроизвеждат се само MP3 файловете от първата сесия. Ако във всички сесии има само MP3 файлове, възпроизвеждат се всички MP3 файлове от всяка сесия. Ако в първата сесия има Аудио CD, възпроизвежда се само Аудио CD от първата сесия.



## Откриване и отстраняване на неизправности

Проверете следния наръчник за възможните причини за даден проблем преди да потърсите сервиз.

Симптом	Причина	Корекция
Няма захранване.	<ul style="list-style-type: none"><li>Кабелът за захранване е изключен.</li></ul>	<ul style="list-style-type: none"><li>Включете добре кабела за захранване в контакта на стената.</li></ul>
Няма звук.	<ul style="list-style-type: none"><li>Аудио-кабелите не са добре закрепени.</li></ul>	<ul style="list-style-type: none"><li>Свържете чрез добро закрепване аудио-кабелите в буксите.</li></ul>
	<ul style="list-style-type: none"><li>Захранването от оборудването за външно захранване е изключено.</li></ul>	<ul style="list-style-type: none"><li>Включете оборудването за външно захранване.</li></ul>
	<ul style="list-style-type: none"><li>Кабелът на високоговорителя е поставен в погрешното място.</li></ul>	<ul style="list-style-type: none"><li>Поставете високоговорителния кабел в правилното място, след това отново включете уредбата чрез натискане на POWER (ЗАХРАНВАНЕ).</li></ul>
	<ul style="list-style-type: none"><li>Кабелите за свързване на системата не са включени.</li></ul>	<ul style="list-style-type: none"><li>Включете кабелите за свързване на системата.</li></ul>
Устройството не започва да възпроизвежда.	<ul style="list-style-type: none"><li>Не е поставен диск.</li></ul>	<ul style="list-style-type: none"><li>Поставете диск.</li></ul>
	<ul style="list-style-type: none"><li>Поставен е диск, който не може да бъде възпроизведен.</li></ul>	<ul style="list-style-type: none"><li>Поставете диск, който може да бъде възпроизведен.</li></ul>
	<ul style="list-style-type: none"><li>Дискът е поставен обратно.</li></ul>	<ul style="list-style-type: none"><li>Поставете диска със страната за възпроизвеждане надолу.</li></ul>
	<ul style="list-style-type: none"><li>Дискът не е поставен в рамките на водача.</li></ul>	<ul style="list-style-type: none"><li>Поставете диска върху поставката за дискове правилно в рамките на водача.</li></ul>
	<ul style="list-style-type: none"><li>Дискът е мръсен.</li></ul>	<ul style="list-style-type: none"><li>Почистете диска.</li></ul>
Дистанционното не работи правилно.	<ul style="list-style-type: none"><li>Дистанционното не е насочено към сензора за дистанционно на устройството.</li></ul>	<ul style="list-style-type: none"><li>Насочете дистанционното към сензора за дистанционно на устройството.</li></ul>
	<ul style="list-style-type: none"><li>Дистанционното е твърде далече от устройството.</li></ul>	<ul style="list-style-type: none"><li>Работете с дистанционното в рамките на 23 фута (7 m).</li></ul>
	<ul style="list-style-type: none"><li>Има препятствие на пътя между дистанционното и устройството.</li></ul>	<ul style="list-style-type: none"><li>Отстранете препятствието.</li></ul>
	<ul style="list-style-type: none"><li>Батериите на дистанционното са изтощени.</li></ul>	<ul style="list-style-type: none"><li>Сменете батериите с нови.</li></ul>



## Спецификация

### Общи

Електрозахранване	Вижте главната табелка.
Разход на енергия	30W

### Тунер/ Усилвател

FM Радио обхват	87.5 - 108.0 MHz или 65 - 74 MHz, 87.5 - 108.0 MHz
Средна честота	10.7 MHz
ношение сигнал-шум	60/55 dB (Mono/Stereo)
AM Радио обхват	522 - 1611 kHz или 530 - 1610 kHz или 530 - 1720 kHz
Средна честота	450 kHz
Съотношение сигнал-шум	35 dB
Електрозахранване на изхода	25W + 25W (4Ω / 2ch THD 10 %)
T.H.D	0.2%
Честотна характеристика	40 - 20000 Hz
л-шум	80 dB
Тегло	3.69kg
Външни размери (Д x В x Ш)	213 x 70 x 330 mm

### CD-плейър

Честотна характеристика	40 - 18000 Hz
Съотношение сигнал-шум	70 dB
Динамичен обхват	70 dB
Тегло	6.43kg
Външни размери (Д x В x Ш)	213 x 70 x 330 mm

### Касетофон (само за модел LF-M335)

Скорост на касетата	3 kHz $\pm$ 3%
Нискочестотно трептене	0.25% (MTT -111, JIS-WTD)
Време за пренавиване напред/назад	120sec (C-60)
Честотна характеристика	250 - 8000Hz
Съотношение сигнал-шум	43dB(P/B)/43dB(R/B)
Разделяне на каналите	50dB(P/B)/45dB(R/P)
Коефициент на изтриване	55dB (MTT-5511)
Тегло	1.91kg
Външни размери (Д x В x Ш)	213 x 70 x 330 mm

### Говорители

Тип	2 двулентови 2 тонколони
Импеданс	6 Ω
Честотна характеристика	60 - 20000 Hz
Ниво на налягането на звука	86 dB/W (1m)
Изчислено електрозахранване на входа	25 W
Максимално електрозахранване на входа	50 W
Нетни размери (Д x В x Ш)	180X315X290mm
Нетно тегло	3.4 kg

- Дизайнът и спецификациите подлежат на промяна без предупреждение.

P/NO : 3834RH0037A