



# LG

## مكيف هواء الغرفة

### دليل المستخدم

LG

#### هام

الرجاء قراءة تعليمات التشغيل واحتياطات الأمان بعناية قبل تركيب مكيف هواء الغرفة وتشغيله.

#### تحذيرات

انتبه جيداً إلى التحذيرات من أجل منع أي مخاطر محتملة وضرر بسبب من سوء الاستخدام أو التركيب الغير جيد . ال جي غير مسؤولة عن أي ضرر بسبب سوء استخدام هذا المنتج .

# جدول المحتويات

## كلاسجلاتك

اكتب الموديل والرقم المسلسل هنا:

رقم الموديل

الرقم المسلسل

بإمكانك العثور عليها على ملصق على الجزء الخلفي من الوحدة.

اسم الموزع

تاريخ الشراء

■ ارفق الإيصال بهذه الصفحة لاحتمال الحاجة إلى إثبات تاريخ الشراء أو لإثبات الضمان.

## اقرأ هذا الدليل

ستجد في الداخل الكثير من التلميحات المفيدة بخصوص كيفية استخدام وصيانة مكيف الهواء بشكل صحيح. القدر القليل من الصيانة الوقائية للمكونات يوفر لك الكثير من الوقت والمال طوال مدة عمل مكيف الهواء. ستجد الإجابة على الكثير من المشكلات في جدول تلميحات إصلاح الأعطال. إن راجعت جدول تلميحات إصلاح الأعطال أولاً، قد لا تحتاج إلى الاتصال بمركز الخدمة.

## ⚠️ الاحتياطات

اتصل بفني الخدمة المختص لإصلاح هذه الوحدة أو صيانتها. اتصل بالمسؤول عن التركيب لتركيب هذه الوحدة. لا يفترض استخدام مكيف الهواء من قبل الأطفال الصغار بدون إشراف. يجب الإشراف على الأطفال لضمان عدم عبثهم في مكيف الهواء. عند الحاجة إلى استبدال سلك الكهرباء، يجب أن يقوم بذلك الفني المختص فقط مستخدماً قطع الغيار الأصلية. يجب تنفيذ أعمال التركيب وفقاً للقوانين المحلية المتبعة ومن قبل أشخاص مؤهلين ومرخص لهم بذلك.

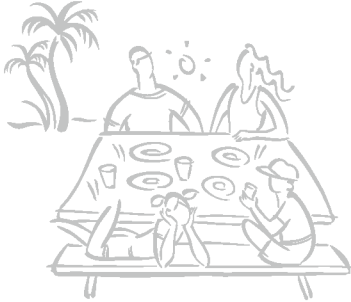

٢.....	احتياطات الأمان
٧.....	قبل التشغيل
٨.....	التركيب
٩.....	التركيب
١٤.....	تعليمات التشغيل
٢١.....	الصيانة والخدمة

## احتياطات الأمان

لتجنب إصابة المستخدم أو غيره من الأشخاص، ولتجنب تلف الممتلكات، يجب اتباع التعليمات التالية.

■ التشغيل غير الصحيح بسبب تجاهل التعليمات سيتسبب في الإصابة أو التلف. الإشارات التالية توضح تصنيف درجة الخطورة.

**⚠ تحذير** يشير هذا الرمز إلى احتمال الوفاة أو الإصابات الخطرة.

**⚠ تنبيه** يشير هذا الرمز إلى احتمال الإصابة أو تلف الممتلكات.

■ معاني الرموز المستخدمة في سياق هذا الدليل موضحة أدناه.

تأكد من ألا تفعل.	
تأكد من اتباع التعليمات.	

### تحذير ⚠

■ التركيب

لا تقم بتعديل أو تمديد طول سلك الكهرباء.

تأكد من توصيل الأرضي.

لا تستخدم سلك الكهرباء، أو فيشة أو قابس غير مثبت قد يكون تالفاً.

- قد يسبب ذلك صدمة كهربائية أو حرقاً نتيجة للحرارة الناتجة.
- وإلا قد يسبب ذلك حرقاً أو صدمة كهربائية.
- وإلا قد يسبب ذلك حرقاً أو صدمة كهربائية.

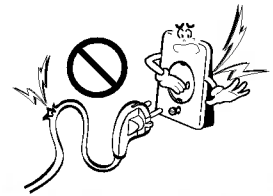
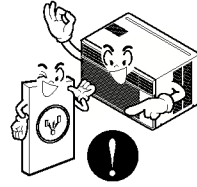
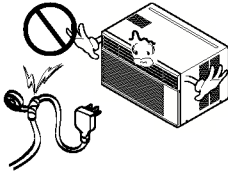

لا تستخدم سلك الكهرباء بجانب غاز قابل للاحتراق، أو بجوار أي مواد قابلة للاشتعال كالجاز أو البنزين أو النيران وغيرها.

كن حذراً عند إخراج المنتج من الصندوق وأثناء تركيبه.

لا تفك المنتج أو تعدل به.

- قد يسبب ذلك حرقاً أو انفجارات.
- فالحواف الحادة قد تتسبب في إصابتك.
- قد يتسبب ذلك في فشل عمل المنتج أو صدمة كهربائية.

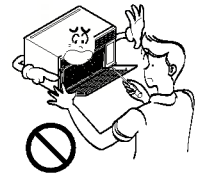
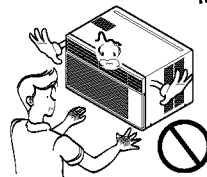
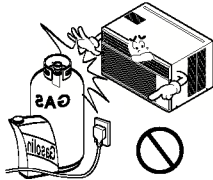

■ التشغيل

افصل الغيشة عند الضرورة،  
امسك رأس الغيشة ولا تلمسها  
وبدك مبللة.

لا تضع أكثر من جهاز في مأخذ  
التيار الواحد.

لا تضع أي أشياء ثقيلة الوزن على  
سلك الكهرباء، واحرص على ألا  
يضغط أي شيء على سلك الكهرباء.

- وإلا قد يسبب ذلك حرقاً أو صدمة كهربائية.
- فهناك خطر وقوع حريق أو صدمة كهربائية.
- فقد يسبب ذلك صدمة كهربائية أو حريق بسبب الحرارة الناتجة.

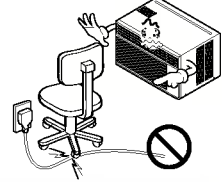
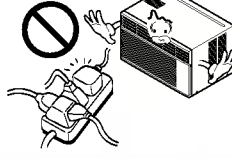

استخدم قطعة فماش ناعمة في  
التنظيف. لا تستخدم الشمع أو التينر  
أو أي منظف قوي.

لا تسمح بمرور الماء داخل  
المكونات الكهربائية.

لا تضع سلك الكهرباء بجانب  
سخان.

- قد يتغير شكل مكيف الهواء أو يتغير لونه، أو قد تظهر تشققات على السطح.

- قد يتسبب ذلك في فشل عمل الجهاز أو في صدمة كهربائية.

- قد يسبب ذلك حرقاً أو صدمة كهربائية.

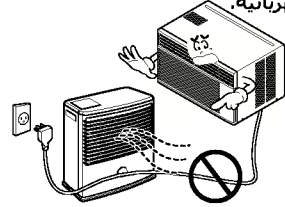
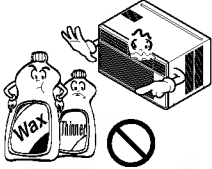

إذا دخل الماء إلى المنتج، افصل مفتاح  
التيار الكهربائي عن جسم الجهاز، اتصل  
بمركز الخدمة بعد فصل الغيشة عن  
القابس.

لا تفتح فتحة الضغط في  
المنتج أثناء التشغيل.

افصل التيار عن الوحدة إن صدرت  
أصوات أو روائح أو دخان من  
الوحدة.

- وإلا قد يسبب ذلك حرقاً أو صدمة كهربائية.
- المنتج أو صدمة كهربائية.

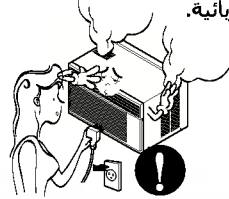
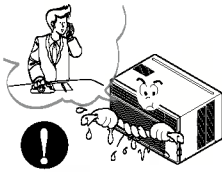

افصل مصدر التيار الرئيسي في حالة  
عدم استخدام الجهاز لغترات طويلة.

افصل التيار أولاً قبل تنظيف  
الوحدة.

يجب تهوية الغرفة جيداً عند استخدام  
هذا الجهاز في وجود موقد أو ما شابه.

- تجنب التشغيل غير المتعمد للجهاز واحتمال الإصابة.

- لكون المروحة تدور بسرعة عالية أثناء التشغيل، قد يتسبب ذلك في إصابتك.

- فقد يحدث نقص في الأكسجين.

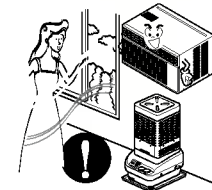
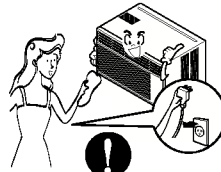
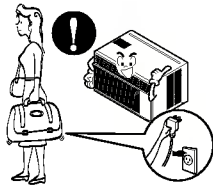

لا تشغيل الجهاز بيدك مبللة أو في جو رطب.

- سيسبب ذلك صدمة كهربائية.

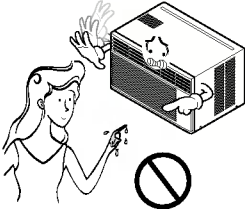

لا تتسبب في تلف سلك الكهرباء ولا تستخدم سلك كهرباء غير معروف.

- وإلا قد يسبب ذلك حرقاً أو صدمة كهربائية.

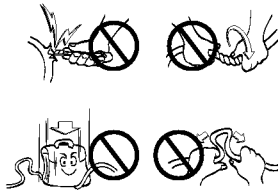

لا تقم بتشغيل الوحدة أو إيقافها عند طريق إدخال الغيشة أو إخراجها.

- قد يسبب ذلك حرقاً أو صدمة كهربائية بسبب الحرارة الناتجة.

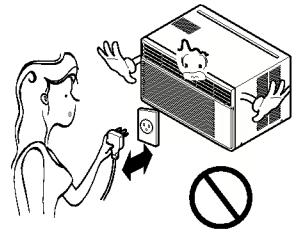

لا تلمس أبداً الأجزاء المعدنية في الوحدة عند إزالة الفلتر.

- فهي حادة وقد تتسبب في إصابتك.

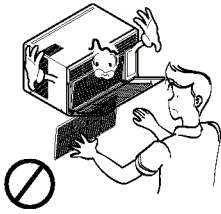

عند تسرب الغاز، افتح النوافذ للتهوية قبل تشغيل الوحدة.

- وإلا قد يسبب ذلك حرقاً وانفجارات.

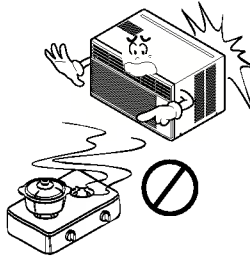

امسك الغيشة من رأسها عند إخراجها.

- قد يسبب ذلك صدمة كهربائية أو التلف.

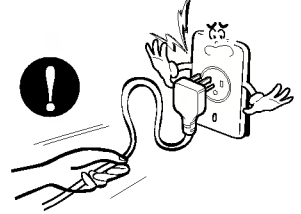

## تنبيه ⚠

### ■ التركيب

احرص على أن يكون المستوى متوازياً عند تركيب المنتج.

- وإلا قد يتسبب ذلك في اهتزازه أو تسرب الماء.

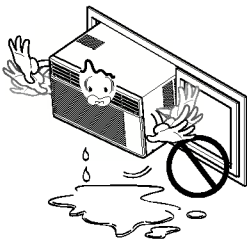

قم بتركيب المنتج بحيث لا تتسبب الضوضاء أو الهواء الساخن الناتج عن الوحدة الخارجية في أي إزعاج للجيران.

- وإلا قد يسبب ذلك خلافاً مع الجيران.

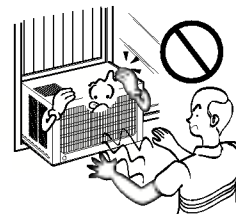

■ التشغيل

استخدم قطعة فماش ناعمة للتنظيف.  
لا تستخدم الشمع أو الثينر أو أي  
منظف قوي.

- قد يتغير شكل مكيف الهواء أو يتغير لونه، أو قد تظهر تشققات على السطح.

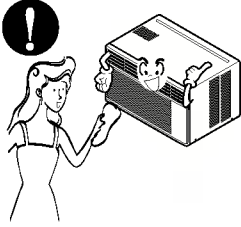

لا تعيق تيار الهواء الداخل أو  
الخارج.

- قد يسبب ذلك تلف المنتج.

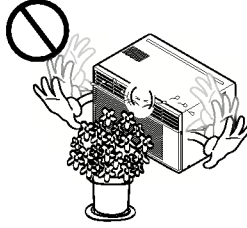

لا تضع أي حيوانات أو نباتات  
منزلية في مكان تكون  
معرضة به لتيار الهواء المباشر.

- قد يتسبب ذلك في الإصابة.

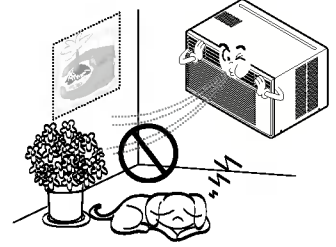

لا تشرب الماء الخارج من مكيف  
الهواء.

- فهو يحتوي على شوائب قد تؤدي إلى المرض.

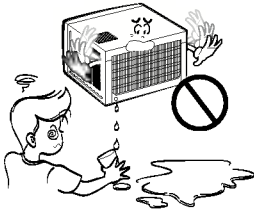

تأكد من تركيب الفلتر بإحكام.  
نظفه كل أسبوعين

- تشغيل الوحدة بدون الفلتر يؤدي إلى تلفها.

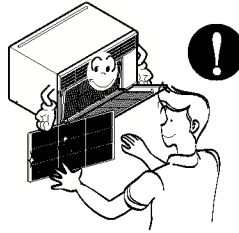

لا تطف على الوحدة الداخلية أو  
الخارجية ولا تضع أي  
شيء عليها.

- قد يسبب ذلك وقوع إصابات أثناء النزول من على الوحدة أو السقوط.

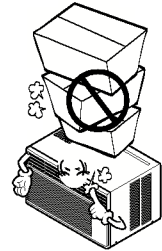

لا تدخل بديك أو أي قضيب  
خلال فتحة دخول أو خروج  
الهواء أثناء التشغيل.

- وإلا قد تتسبب في إصابتك.

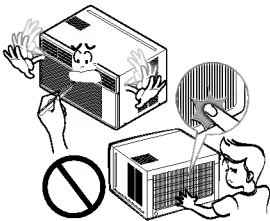

تجنب التبريد المفرط واحرص  
على التهوية من أن لآخر.

- وإلا قد تؤذي صحتك.

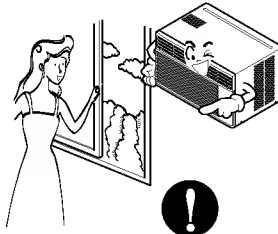

كن حريصاً بحيث لا تلمس  
الحواف الحادة عند التركيب.

- قد يتسبب ذلك في إصابتك.

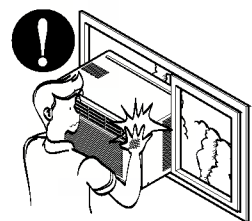

## قبل التشغيل

### الإعداد للشغيل

1. اتصل بغني التركيب لتركيب الوحدة.
2. أدخل الفيشة في المقبس بإحكام.
3. استخدم دائرة منفصلة.
4. لا تستخدم أي امتداد لسلك الكهرباء.
5. لا تبدأ أو توقف التشغيل عن طريق توصيل أو فصل سلك الكهرباء.
6. إن تلف السلك أو الفيشة، استبدلها فقط بقطع الغيار الأصلية.

### الاستخدام

1. التعرض لتيار الهواء المباشر لفترات طويلة من الوقت قد يؤدي إلى إبداء صحتك. لا تعرض الأشخاص أو الحيوانات المنزلية أو النباتات لتيار الهواء المباشر لفترات طويلة.
2. بسبب احتمال نقص نسبة الأكسجين، يجب تهوية الغرفة في حالة تشغيلها في وجود موقد أو أي أجهزة تسخين.
3. لا تستخدم مكيف الهواء هذا لأي أغراض أخرى (كأن يكون جهاز لحفظ الأطعمة أو الحيوانات أو النباتات أو الأشياء الفنية). فإن مثل هذا الاستخدام قد يتلف تلك الأشياء.

### التنظيف والصيانة

1. لا تلمس الأجزاء المعدنية بالوحدة عند إزالة الفلتر. فقد تقع إصابات عند التعامل مع الحواف المعدنية الحادة.
2. لا تستخدم الماء في تنظيف الجزء الداخلي من مكيف الهواء. فإن التعرض للماء قد يدمر العزل، وينتج عن ذلك صدمة كهربائية.
3. عند تنظيف الوحدة، تأكد أولاً من فصل التيار الكهربائي ومفتاح التشغيل. فالمروحة تدور بسرعة كبيرة جداً أثناء التشغيل. وهناك احتمال وقوع إصابات إن تم تشغيل الوحدة دون تعمد أثناء تنظيف الأجزاء الداخلية من الوحدة.

### الخدمة

اتصل بمركز الخدمة المعتمد لإصلاح الوحدة أو صيانتها.

## مقدمة

الرموز المستخدمة في هذا الدليل

هذا الرمز ينبهك إلى وجود مخاطر صدمات كهربائية.



هذا الرمز ينبهك إلى مخاطر قد تتسبب في إصابات الوكولف



هذا الرمز يشير إلى ملاحظات خاصة .

## ملاحظة

## الخصائص

## تحذير

يجب تركيب هذا الجهاز وفقاً للقوانين المحلية.

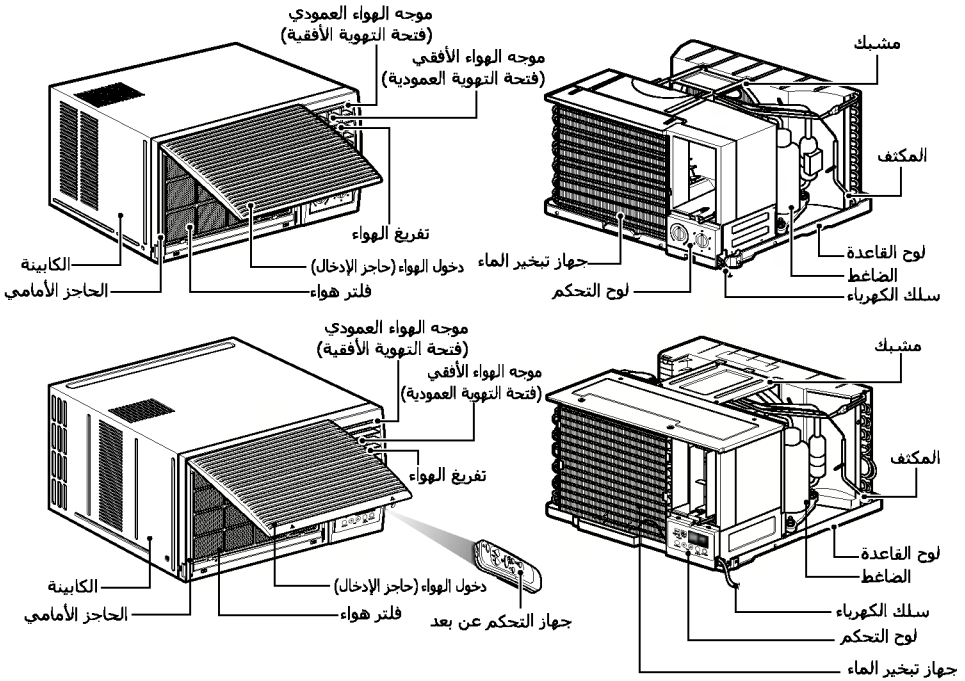



اختيار أفضل موقع

1. قم بقياس مساحة التركيب للتأكد من كونها تتسع لتركيب الوحدة. يجب تركيب مكيف الهواء بإحكام في مكان يسمح بتلافيف الاهتزاز والضوضاء.
2. تجنب تعريضه لضوء الشمس المباشر.
3. قم بإزالة كل العوائق من خلفية الوحدة. يلزم وجود مسافة 50 سم (20 بوصة) على الأقل خالية حول خلفية الوحدة. فالعوائق التي تقيد تيار الهواء قد تقلل من كفاءة التبريد.
4. يجب تركيب الوحدة بميل قليل نحو الخارج (حوالي 3 درجة) وذلك لتصفية أي ماء ينتج عن التكثيف. (حوالي من 10 إلى 15 مم)

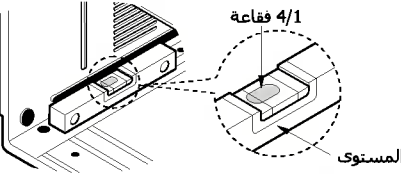
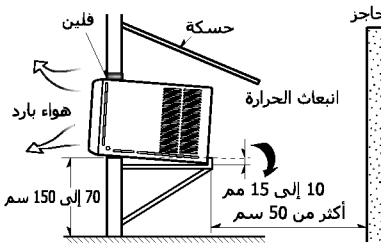

ملاحظة

يجب كشف الحاجز الخارجي نحو الخارج لتفريغ الهواء.

إخراج مكيف الهواء من الصندوق

1. قم بإزالة مسامير الشحن من خلف الصندوق.
2. قم بإزالة المسامير الموجودة على كل جهة من الصندوق. احتفظ بهما لاستعمالها لاحقاً.
3. اسحب مكيف الهواء نحو الخارج من الصندوق وذلك بسحب مقبض القاعدة مع سند الصندوق.
4. قم بإزالة قطع الفلين الأبيض من الضاغط. (هذا ينطبق على بعض الموديلات)

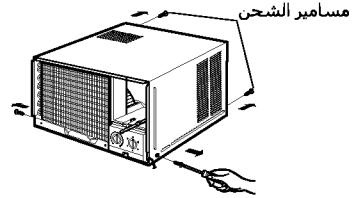
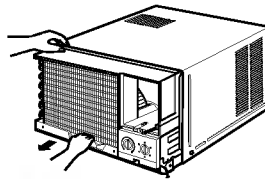
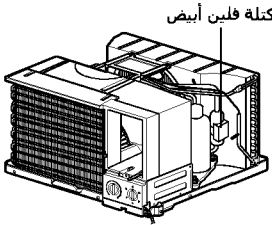

ربط وعاء التصريف (اختياري)

يستخدم وعاء التصريف لتجميع الماء الناتج عن التكثيف. قد يفيض وعاء التصريف بسبب الرطوبة الزائدة. القاعدة بإمكانها أيضاً تجميع الماء الزائد إن تم تركيبها في وضع عكسي (في موديلات الدورات المعكوسة فقط). لتصريف الماء الزائد، قم بإزالة غطاء التصريف من خلفية الوحدة وثبت أنبوب التصريف بالطريقة التالية:

1. قم بإزالة وعاء التصريف الموجود عند مكان تفريغ الهواء أو على الحاجز.
2. قم بإزالة الغطاء المطاطي من الفتحة على القاعدة. (لا ينطبق على كل الموديلات)
3. قم بتركيب وعاء التصريف في الركن الأيسر من الكابينة بواسطة مسامير إلى أربعة.
4. اربط خرطوم التصريف بالفتحة الموجودة أسفل وعاء التصريف. بإمكانك شراء خرطوم التصريف أو الأنبوب محلياً ليفي باحتياجاتك. (الوحدة لا تشمل خرطوم التصريف)

تركيب الإطار

ملاحظة

يمكن دعم الوحدة بواسطة إطار طاب من الأسفل أو بواسطة علاقة صلبة لسندها من الأعلى.

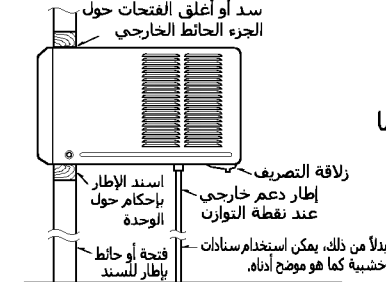

الأسلوب المفضل للتركيب داخل حائط محاط بإطار للسنند، أو في فتحة، أو في نافذة.

الخطوة 1

قم بإخراج مكيف الهواء من صندوقه واسحبه خارج محتويات الصندوق.

الخطوة 2

جهز الفتحة بالحائط بحيث يتم دعم الجزء السفلي بإحكام، يجب أن تتوفر أقل قدر من المسافة المطلوبة على الأقل من جهة الأعلى ويجب ألا يعيق أي شيء فتحات إدخال الهواء كما هو موضح. يجب تغطية الفتحات من الخارج من خلال التجويفات. يجب أن يميل الإطار نحو الأسفل باتجاه الخلف حوالي 5 مم ليسمح بتصريف الماء المتكون أثناء التشغيل.

الخطوة 3

ركب الإطار في الحائط بإحكام. تأكد من عدم تلف العوازل الفلينية، أغلق أو سد الفجوات الموجودة حول الجزء الداخلي أو الخارجي للحصول على شكل لائق وللحماية من تغيرات الطقس والحشرات والقوارض.

تركيب الوحدة داخل الإطار

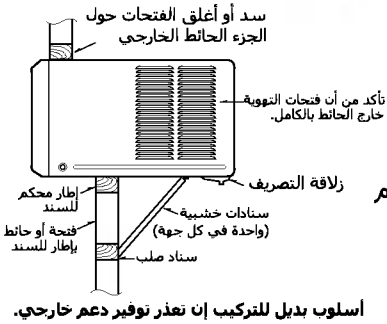

أسلوب بديل للتركيب إن تعذر توفير دعم خارجي.

1. أدخل الوحدة داخل الإطار إلى أن تثبت على خلفية الإطار بإحكام. يجب توخي الحرص للتأكد من الاحتفاظ بشرطة العوازل الفلينية في أماكنها.
2. قم بتوصيل مكيف الهواء بالكهرباء ولف طول السلك الزائد تحت قاعدة مكيف الهواء أو صندوق التحكم.
3. اربط قفل الشاسيه في أسفل مجرى الإطار بالقاعدة بإحكام بواسطة المسامير المتوفرة.
4. قم بإزالة اللوحة الأمامية من صندوقها ومغلفها البلاستيكي وثبتها كما هو موضح في تعليمات التشغيل.
5. شغل الوحدة. افحص تشغيل الوحدة وافحص الاهتزاز خلال التركيب.
6. ثبت زلاقة التصريف بالإطار ومرر خط التصريف إلى مكان مناسب.

تركيب الوحدة على الحائط

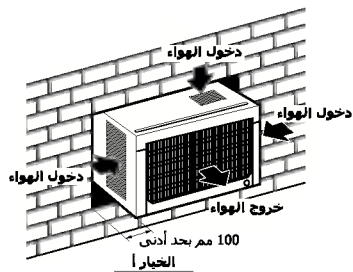
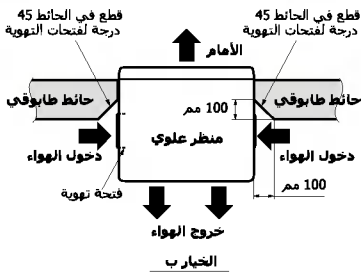

4. اربط الحاجز الأمامي بالإطار عن طريق إدخال الأسننة الموجودة على الحاجز داخل الفتحات الموجودة على الجزء الأمامي من الإطار، ادفع الحاجز للداخل حتى يثبت في مكانه. عند فصل الحاجز الأمامي عن الإطار، ادفع الحاجز نحو يمينك واسحبه نحو.

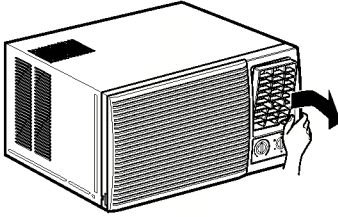
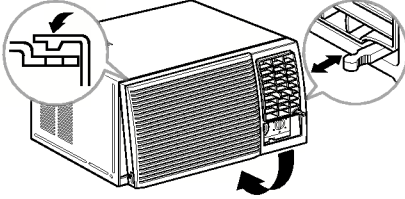

5. ارفع حاجز إدخال الهواء وثبت الحاجز الأمامي بواسطة مسمار (L: 10 مم). أنزل حاجز إدخال الهواء إلى مكانه. (بالنسبة لبعض الموديلات فقط)

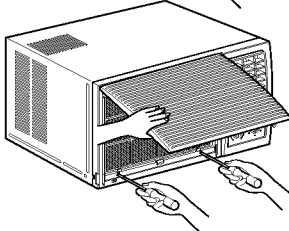
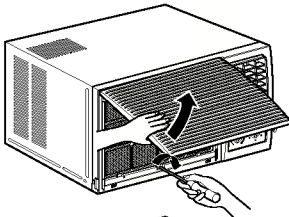
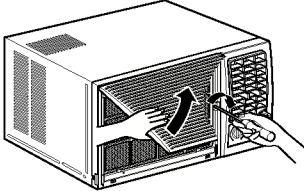

1. أدخل مكيف الهواء داخل الإطار. أعد تركيب المسامير اللذين ازلتهما سابقاً على جانبي الإطار.

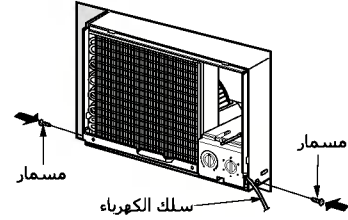

### ⚠ تنبيه

يجب توصيل سلك الكهرباء بدائرة مستقلة. يجب توصيل السلك الأخضر بالأرضي.

2. ضع الفلين في المسافة بين أعلى الوحدة والحائط لمنع دخول الهواء والحشرات إلى الغرفة.

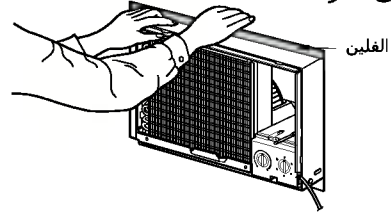

3. قبل تركيب الحاجز الأمامي، اسحب رافعة التحكم في الفتحة الموجودة أعلى مقابض التحكم في الوحدة، كما هو موضح. (بالنسبة لبعض الموديلات فقط)

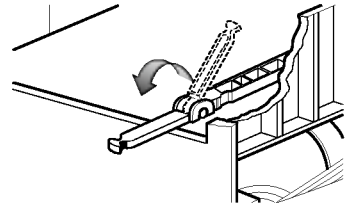

كيفية استخدام حاجز إدخال الهواء العكسي (بالنسبة لبعض الموديلات)  
تم تصميم الحواجز لتنظيف الفلتر نحو الأعلى والأسفل.

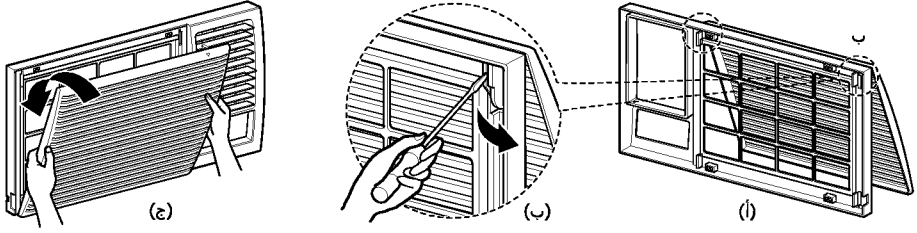

أ. قبل ربط الحاجز الأمامي بالكابينة، إذا أردت سحب الفلتر باتجاه الأعلى؛

1. افتح حاجز إدخال الهواء برفق (أ).
2. أدر الحاجز الأمامي إلى الداخل (أ).
3. فك حاجز إدخال الهواء من الحاجز الأمامي بفصل الجزء المعلق عن طريق إدخال رأس مفك مستقيم (ب).
4. ثم أدر حاجز إدخال الهواء 180 درجة وأدخل الخطافات داخل الفتحات السفلية للحاجز الأمامي.
5. أدخل الفلتر واربط الحاجز الأمامي بالكابينة.

ب. إذا أردت سحب الفلتر باتجاه الأسفل؛

لقد تم بالفعل تصميم الحاجز بهذه الطريقة.

تركيب فاصل الدائرة وأجزاء التركيب



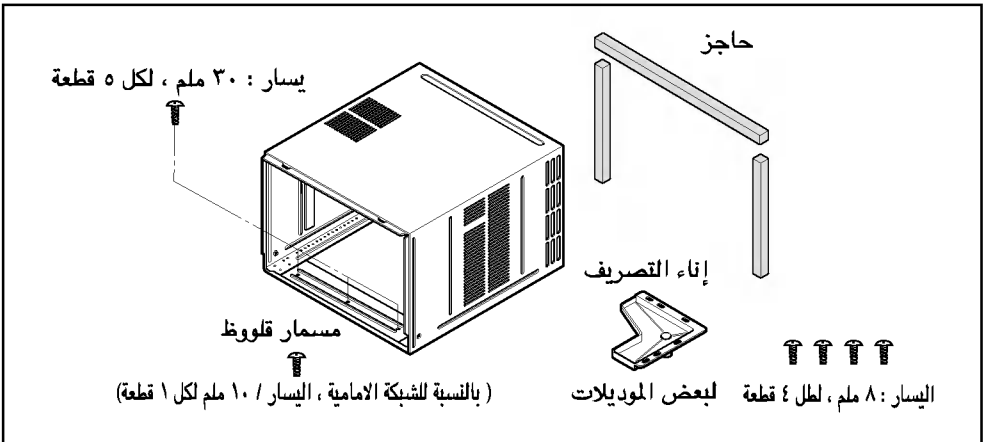
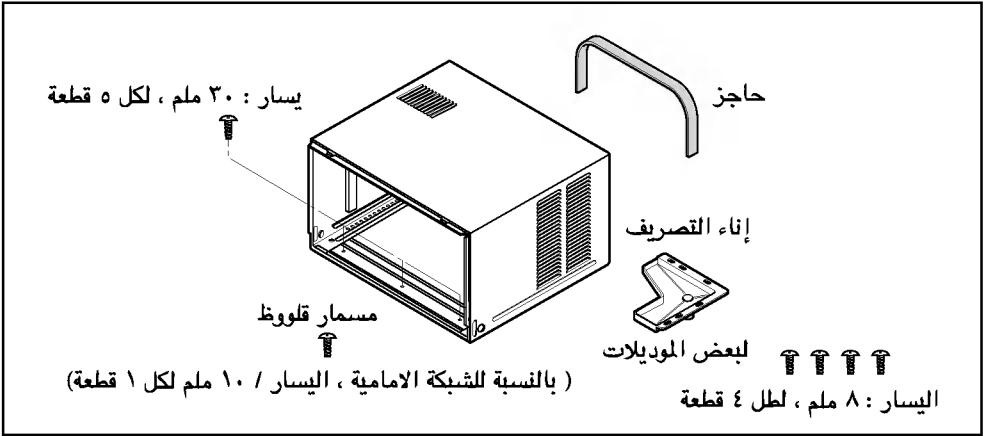
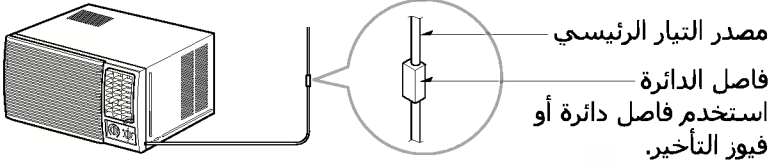

- اقرأ بعناية واتبع التوجيهات الموضحة.
- يجب تركيب فاصل الدائرة بين مصدر التيار والوحدة إن لم يتم استخدام فيشة (انظر الرسم التوضيحي في الأسفل).

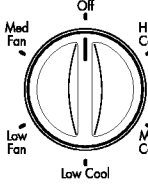

## تعليمات التشغيل

## مفاتيح التحكم

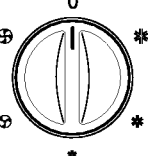
ستبدو مفاتيح التحكم في شكل من الأشكال التالية.

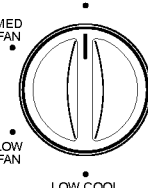
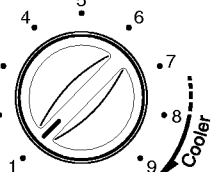
الترموستات	تشغيل
	
	
	
<p>يوقف تشغيل مكيف الهواء. (0) OFF, No</p> <p>يسمح بتشغيل سرعة المروحة المتوسطة بدون تبريد. (⊕) MED FAN</p> <p>يسمح بتشغيل سرعة المروحة البطيئة بدون تبريد. (⊖) LOW FAN</p> <p>يسمح بالتبريد بتشغيل سرعة المروحة العالية. (⊗) HIGH COOL</p> <p>يسمح بالتبريد بتشغيل سرعة المروحة المتوسطة. (⊙) MED COOL</p> <p>يسمح بالتبريد بتشغيل سرعة المروحة البطيئة. (⊘) LOW COOL</p>	<p>سيتحكم الترموستات تلقائياً في درجة حرارة الغرفة.</p> <p>اختر رقماً أعلى لتقليل درجة حرارة الغرفة.</p> <p>يتم اختيار درجة الحرارة عن طريق تدوير المقبض إلى الموضع المطلوب.</p> <p>الموضع 5 أو 6 هو الضبط الطبيعي للظروف المتوسطة.</p>

ستبدو مفاتيح التحكم في شكل من الأشكال التالية.

الترموستات	تشغيل
	
<p><b>■ الترموستات</b></p> <p>OFF (○) : يوقف تشغيل مكيف الهواء.</p> <p>LOW FAN (⊗) : يسمح بتشغيل سرعة المروحة البطيئة بدون تبريد (تسخين).</p> <p>LOW COOL (*): يسمح بالتبريد بتشغيل سرعة المروحة البطيئة.</p> <p>HIGH COOL (*): يسمح بالتبريد بتشغيل سرعة المروحة العالية.</p> <p>LOW HEAT (☉) : يسمح بالتسخين بتشغيل سرعة المروحة البطيئة.</p> <p>HIGH HEAT (☉): يسمح بالتسخين بتشغيل سرعة المروحة العالية.</p>	<p><b>■ تشغيل</b></p> <p>أدر مفتاح الترموستات إلى الضبط المطلوب. موضع التحكم يعتبر الضبط الطبيعي للأحوال العادية. يمكنك تغيير هذا الضبط إذا دعت الضرورة وفقاً لدرجة الحرارة المطلوبة. يتحكم الترموستات تلقائياً في التبريد أو التسخين، ولكن تعمل المروحة بشكل مستمر طالما كان مكيف الهواء قيد التشغيل. إن كانت الغرفة حارة جداً، ادر مفتاح الترموستات باتجاه عقارب الساعة. وإن كانت الغرفة باردة للغاية، أدر مفتاح الترموستات في عكس اتجاه عقارب الساعة.</p>

**■ مصباح السخان (☉)**

عند ضبط الوحدة على وضع تشغيل التسخين، يتم إضاءة المصباح الأخضر. حينما يتكون الصقيع على المبادل الحراري الخارجي، يتم إذابة الصقيع تلقائياً وينطفئ المصباح الأخضر. قد تصدر الوحدة صوتاً ويتوقف محرك المروحة من دقيقة إلى 10 دقائق. هذا لا يعد مشكلة. بعد إذابة الصقيع، تبدأ عملية التسخين ثانية.



Heater

■ وصف التبريد

**للتبريد العادي** - اختر **High Cool** أو **Med Cool** أثناء وضع مقبض التشغيل **Operation** عند نقطة منتصف مقبض الثرموستات **Thermostat**.

**للتبريد الأقصى** - اختر **High Cool** مع ضبط مقبض التشغيل **Operation** على أعلى رقم متاح على مقبض الثرموستات **Thermostat**.

**لتبريد أهدأ ولفترة الليل** - اختر **Low Cool** مع ضبط مقبض التشغيل **Operation** عند نقطة منتصف مقبض الثرموستات **Thermostat**.

■ التحرك الألي (متوفر في بعض الموديلات)

ON (Δ & SI) : يتم تشغيل تحريك الهواء أثناء ضبط مقبض التشغيل **Operation** على موضع التبريد **Cool**.

OFF (↑ NO) : إيقاف تشغيل تحريك الهواء.

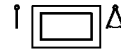
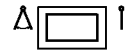
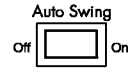

▲ **تنبيه**

بعد أن ينتهي مكيف الهواء من عملية التبريد وتم إيقاف تشغيله، أو إن تم تحويله إلى وضع المروحة، انتظر 3 دقائق على الأقل قبل إعادة الضبط على تشغيل التبريد مرة أخرى.



جهاز التحكم عن بعد

تبدو هذه الضوابط كالآتي:

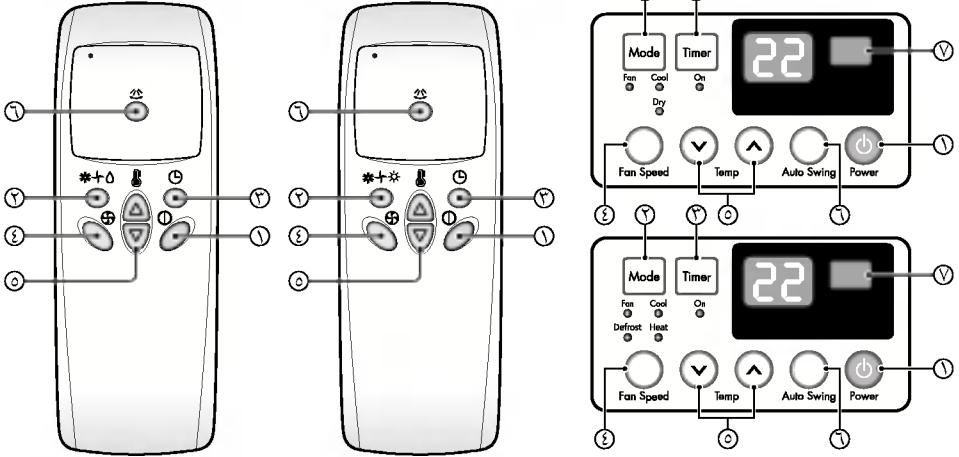

**⚠ تنبيه**

لن يعمل جهاز التحكم عن بعد بطريقة جيدة إذا ماتعرض جهاز احساس نافذة مكيف الهواء لاشعة قوية، او ان كان هناك عائق بين جهاز التحكم عن بعد ووحدة المكيف.

**١ زر الطاقة الكهربائية**

يبدأ التشغيل عند الضغط على هذا الزر، ويتوقف عند الضغط عليه مرة اخرى.

**٢ زر اختيار وضعية التشغيل**

اختر مروحة تبريد او وضع ازالة الرطوبة (Dry) بهذا الزر.

**٣ زر المؤقت فغل/فتح (ON/OFF)**

اضبط المؤقت للتشغيل ON او لايقافه OFF.

يضبط المؤقت بالساعة (ساعة واحدة) (١٢ ساعة كحد اقصى)

عندما يتم ضبط المؤقت على الايقاف، يتم زيادة درجة الحرارة المضبوطة بمقدار ١ درجة سننغريت- ٣٠ نانية فيما بعد، وبمقدار ٢ درجة سننغريت - ١ ساعة فيما بعد.

**٤ زر اختيار سرعة المروحة**

اختر سرعة المروحة من بين ثلاث سرعات

معدل التبريد: عالي (٣) - منخفض(١) - متوسط(٢) - عالي(٣)

معدل التدفئة: عالي (٢) - منخفض (١) - عالي(٢)

**٥ زر ضبط درجة حرارة الغرفة**

يتحكم في درجة حرارة الغرفة في مدى من ١٦ درجة سننغريت الى ٣٠ درجة سننغريت.

تستغرق الوحدة ٣٠ دقيقة كموتوسط لتعديل درجة حرارة الغرفة بواقع ١ درجة سننغريت (١,٨ درجة فهرنهايت)

سترتفع درجة الحرارة بنسبة ٢ سننغريت فقط دون ارتفاعها الزائد بعد ذلك .

**٦ لكي تتحكم بالاتجاه الافقى لانسباب الهواء، اضبط مفتاح تارجح الهواء على الموضع ON سيدا جرف**

انسباب الهواء افقيا بواسطة نظام تارجح الهواء.

**٧ متلقي الاشارات**

### إعادة التشغيل الآلي

في حالة عودة التيار الكهربائي بعد انقطاعه، ستعمل وظيفة إعادة التشغيل الآلي تلقائياً على أوضاع التشغيل السابقة.

### إدخال بطاريات جهاز التحكم عن بعد

1. ادفع غطاء وحدة التحكم عن بعد نحو الخارج مستخدماً إبهامك.
2. انتبه إلى الأقطاب وأدخل بطاريتين جديتين من النوع 1.5 AAA فولت.
3. أعد تركيب الغطاء.

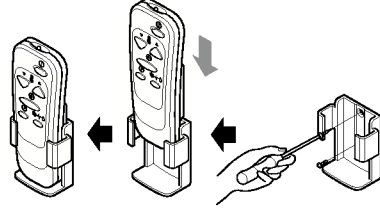

### ملاحظة

- لا تستعمل بطاريات بعاد شحنها. تأكد من أن كلا البطاريتين جديتان.
- لتجنب نفاد شحنة البطاريات أخرج البطاريات من داخل جهاز التحكم عن بعد إن كنت لن تستعمل مكيف الهواء لفترة طويلة. احتفظ بجهاز التحكم عن بعد بعيداً عن الأماكن الحارة والرطبة. لتحقيق أمثل تشغيل لجهاز التحكم عن بعد، يجب عدم تعريض جهاز الاستشعار لضوء الشمس المباشر.
- يمكن تثبيت جهاز التحكم عن بعد على الحائط باستخدام الحامل الخاص.

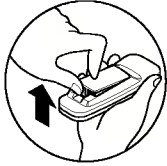

يجب أن تكون رافعة التهوية في وضع الإغلاق للاحتفاظ بأفضل مستوى للتبريد. إن كان وجود الهواء النقي ضرورياً داخل الغرفة، اضغط رافعة التهوية على الوضع المفتوح. سيتم فتح أداة الترطيب وسيخرج هواء الغرفة.

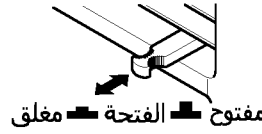
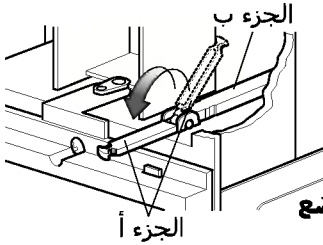

### ملاحظة

قبل استخدام خاصية التهوية، ضع الرافعة في الموضع الموضح. أولاً اسحب الجزء ليكون على نفس الخط الأفقي مع الجزء

### اتجاه الهواء

يمكن التحكم في اتجاه الهواء وقتما تريد التبريد وذلك بتعديل وضع فتحة التهوية الأفقية وفتحة التهوية العمودية.

#### • التحكم في اتجاه الهواء الأفقي

للتحكم في الاتجاه الأفقي لتيار الهواء، اضغط مفتاح تحريك الهواء على ON وسيتحرك الهواء أفقياً بواسطة نظام تحريك الهواء الآلي. إن أردت إيقاف تحريك تيار الهواء، أوقف تشغيل مفتاح تحريك الهواء عند الموضع المطلوب.

#### • التحكم في اتجاه الهواء العمودي

يمكن تعديل اتجاه الهواء العمودي عن طريق تحريك فتحة التهوية الأفقية.

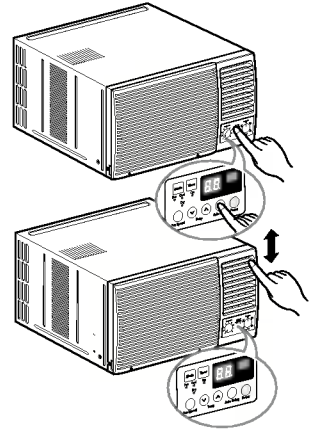

يمكن التحكم في اتجاه الهواء وقتما تريد التبريد وذلك بتعديل وضع فتحة التهوية الأفقية وفتحة التهوية العمودية.

#### • التحكم في اتجاه الهواء الأفقي

يمكن تعديل اتجاه الهواء الأفقي عن طريق تدوير فتحة التهوية العمودية إلى اليمين أو اليسار.

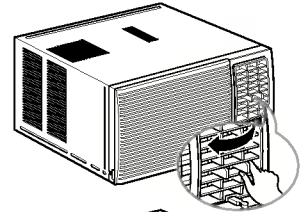

#### • التحكم في اتجاه الهواء العمودي

يتم تعديل اتجاه الهواء العمودي عن طريق تدوير فتحة التهوية الأفقية إلى الأمام أو الخلف.

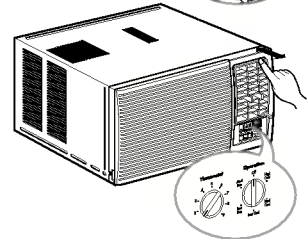

### كيفية ربط وعاء التصريف (اختياري)

يحتوي مكيف الهواء على نظام تصريف مناسب بحيث يتم تصريف الماء المتكثف (الرطوبة المنزوعة من الهواء) إلى الخارج. في الأجواء الرطبة للغاية، وبالنسبة لموديلات الدورة العكسية في الوضع العكسي) الماء المتكثف الزائد والمزال من الهواء قد يتسبب في تجميع الماء. للتخلص من الماء الزائد، يمكنك تركيب وعاء التصريف كما هو موضح أدناه.

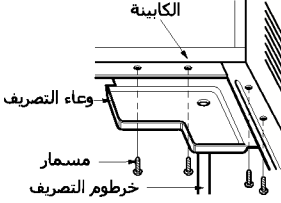

1. خذ وعاء التصريف الموجود عند موضع تفريغ الهواء.
2. قم بإزالة الجزء المطاطي من وعاء التصريف (بالنسبة لبعض الموديلات).
3. قم بتركيب وعاء التصريف في الركن الأيمن من الكابينة مستخدماً 4 مسامير (أو مسمارين)
4. قم بتوصيل خرطوم التصريف الذي يبلغ قطره الداخلي 5/3 بوصة بالمخرج الموجود أسفل وعاء التصريف. بإمكانك شراء خرطوم التصريف أو الأنبوب محلياً وفق احتياجاتك. (خرطوم التصريف غير مرفق مع الوحدة).

### كيفية توصيل خرطوم التصريف

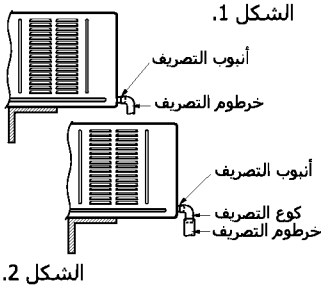

فتحة التصريف موجودة خلف وحدة مكيف الهواء. اختر أسلوب التصريف وفقاً لما يلي.

1. قم بإزالة الجزء المطاطي من وعاء التصريف (بالنسبة لبعض الموديلات).
2. قم بتوصيل خرطوم التصريف الذي يبلغ قطره الداخلي 16/9 بوصة بأنبوب التصريف كما هو موضح في الشكل 1.
3. أو قم بتوصيل خرطوم التصريف الذي يبلغ قطره الداخلي 16/9 بوصة بكوع التصريف كما هو موضح في الشكل 2.

## الصيانة والخدمة

أوقف تشغيل مكيف الهواء وقم بإزالة الفيشة من مصدر التيار الكهربائي.

### تنظيف فلتر الهواء

يلزم فحص فلتر الهواء مرتين شهرياً على الأقل لتحديد الحاجة إلى تنظيفه. الجزيئات المعلقة بالفلتر ستتراكم وستعيق تيار الهواء. هذا يقلل من سعة التبريد ويتسبب أيضاً في تراكم الصقيع على ملفات التبريد.

1. افتح الحاجز الداخلي بسحبه باتجاه الأسفل. (أ)
- وفي وضع آخر، بإمكانك فتح الحاجز الداخلي نحو الأسفل بسحبه باتجاه الأعلى. (ب)
2. قم بإزالة فلتر الهواء من الحاجز الأمامي بسحبه برفق نحو الأعلى أو الأسفل.
3. اغسل الفلتر مستخدماً ماء دافئ درجة حرارته أقل من 40 مئوية (104 فهرنهايت). (ج)
4. هز الفلتر برفق للتخلص من الماء الزائد تماماً. أعد الفلتر إلى مكانه.

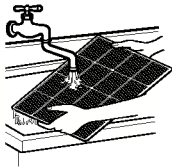

(ج)

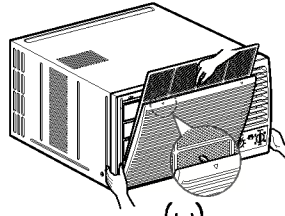

(ب)

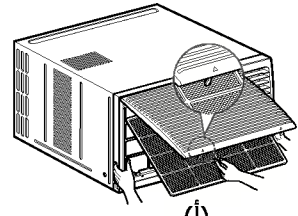

(أ)

### ملاحظة

العلامة على الحاجز الداخلي تشير إلى اتجاه الفتح.

### كيفية ربط الحاجز الأمامي بالكابينة

1. اسحب الحاجز الأمامي من أعلى الكابينة نحو الأسفل.
2. ادفع رؤوس الحاجز الأمامي نحو الكابينة لإدخال السنّة الحاجز الأمامي داخل الكابينة.
3. افتح حاجز إدخال الهواء.
4. اربط المسمار خلال الحاجز الأمامي داخل لوحة التبخير أو لوح القاعدة.
5. أغلق حاجز إدخال الهواء.

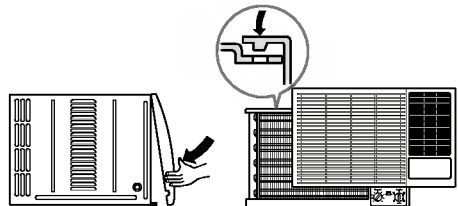
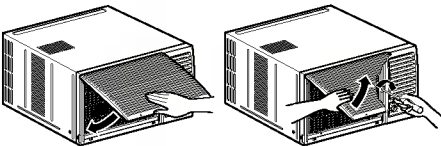

المذكور أدناه تعليمات هامة تمنع سوء استخدام الجهاز أو تعرضه لمشكلة خطيرة:

- ١- تأكد من تشغيل الجهاز من إمداد كهربائي ثابت تذبذب الجهد الكهربائي يجب أن يكون في حدود  $\pm 10\%$  (١٩٨ فولت - ٢٦٤ فولت) من الجهد الكهربائي المحدد.
- ٢- لا تحاول تعديل أى جزء في الجهاز.
- ٣- لا تضع مواد لاصقة، أو مواد معدنية . الخ داخل أى جزء من الجهاز.
- ٤- لا تشغل الوحدة دون مصفاة الهواء حيث تتجمع الاوساخ وتصبح عائق مما يقلل الاداء
- ٥- لا تمسك سلك توصيل الطاقة الكهربائية عندما تكون يدك مبتلة.
- ٦- لا تعيق تدفق الهواء الصادر من المبخر، لأن ذلك قد يسبب بعض المتاعب.
- ٧- ادر وضعية التحكم الى O او OFF (الايقاف) وانزع مقبس التيار عن الوحدة اثناء الموسم الشتوى او عندما تود فحص الوحدة .
- ٨- أغلق صمام مرطب التهوية في أيام هبوب الرياح أو أثناء هطول أمطار غزيرة.

### ملاحظة

نوصى بشدة فى حالة اجراء الرصيانة او تصليح لا بد ان يقوم بها شخص مؤهل .

عندما تكتشف أن هنالك مشكلة تواجه مكيف غرفتك، يرجى معاينة الجهاز بعناية مسترشداً بالبنود التالية. إذا لم تستطع اكتشاف أسباب هذه المشكلة أتصل ببائعك.

### أولاً عندما لا يعمل مكيف الهواء :

### ثانياً: مكيف الهواء يعمل ولكن تبريده ليس كافياً :

- ١- هل مكيف الهواء موصول بمقبس التوصيل جيداً؟.
- ٢- هل الجهاز موصول بمقبس توصيل كهربائي سليم؟.
- ٣- هل انصهر الفيوز أم أن قاطع التيار الأتوماتيكي في حالة إيقاف.
- ٤- هل امداد الطاقة المحلى غير جيد؟ قم بتجربة جهاز كهربائي آخر.
- ٥- هل تم توقيف جهاز التكييف بطريق الصدفة؟.
- ٦- هل زادت طاقة تحميل الدائرة الكهربائية باستخدام أجهزة أخرى على نفس الخط؟.
- ٧- هل ضبط زر الترموستات على درجة حرارة منخفضة بالمقارنة إلى درجة الحرارة داخل الغرفة؟.
- ٨- في حالة استخدام توصيلة للجهاز، هل قطر سلك التوصيلة ذو مقاس يكفى لتحمل التيار الكهربائي؟.
- ٩- هل المبخر متجمد؟ أن تجمد المبخر ربما ينتج في حالة انخفاض درجة الحرارة بشكل ملموس أثناء فصل الربيع والخريف. وفي مثل هذه الحالة أدر مفتاح تشغيل المروحة وسيتولى دوران الهواء السريع تذيب تجمد الملف سريعاً ومن ثم يعود تبريد الجهاز يعمل كما كان في حالته العادية.
- ١- هل مفتاح التشغيل مضبوط جيداً؟.
- ٢- هل زر التحكم في الترموستات ضبط جيداً للحصول على درجة الحرارة المطلوبة؟.
- ٣- هل هناك عدد من الأشخاص أكثر مما ينبغي داخل الغرفة؟.
- ٤- هل هناك ما يعيق دوران الهواء مثل أدوات الزينة، الأثاث... الخ أو عدم تحريك فتحة هواء الجهاز بطريقة سليمة؟.
- ٥- هل الأبواب والنوافذ مغلقة، أم أن هناك مبعث لحرارة غير عادية من داخل الغرفة؟.
- ٦- هل صمام مرطب التهوية مقفل لأقصى درجة برودة؟.
- ٧- هل مصفاة الهواء نظيفة حتى لاتعيق تدفق الهواء؟.
- ٨- هل تم اتباع كل الخطوات المذكورة في عملية التركيب؟.

تعليمات الرقم المسلسل من إل جي



الرمز	التفاصيل	رمز الموديل	المعنى
١	عام	٩-٠	الرقم الأخير من عام
٢، ٢	شهر	(ارقام) ١٢-١	مثلا) ١٩٩٧ ← ٧...٢ ← . شهر
٤	دولة	(ارقام) Z-A	مثلا) مارس ← ٣، اغسطس ← ٨ مكان يتم فيه الانتاج
٥	المنتجات	(حروف هجائية) Z-A	مثلا) K ← كوريا، C ← الصين مثلا) A ← مكيف الهواء
٦ - ١٠	الرقم المسلسل	٩-٠ (ارقام)	كمية الانتاج

شركة ح. غ. ابراهيم شاكر المحدودة

مركز الخدمات

- \* جدة ← ص ب (٥٠) جدة (٢١٤١١) المملكة العربية السعودية  
هاتف : ٦٤٢٥٥٢٧/٦٤٢٢٩٥٢
- \* الرياض ← ص ب (١٥) الرياض (١١٤١١) المملكة العربية السعودية  
هاتف : ٤٠٢٠٥٧٠
- \* الخبر ← ص ب (٧٨) الخبر (٣١٩٥٢) المملكة العربية السعودية  
هاتف : ٨٩٤٣٧١٤



### التشغيل العادي

- قد تسمع صوتاً يسببه الماء المندفع نحو الضاغط في الأيام الممطرة أو حينما تكون الرطوبة عالية، تلك الخاصة في التصميم تساعد في التخلص من الرطوبة وتحسين كفاءة التشغيل.
- قد تسمع صوتاً صادراً من الترموستات حينما يشتغل الترموستات ويتوقف عن العمل.
- سيتجمع الماء في لوح القاعدة حينما تكون الرطوبة عالية أو في الأيام الممطرة. قد يفيض الماء ويتساقط من الجهة الخارجية للوحدة.
- قد تعمل المروحة حتى في حالة توقف الضاغط.

### التشغيل غير العادي

ما يحدث الغاربه	المسببات	المسكلة المحتملة
<ul style="list-style-type: none"> <li>• تأكد من تركيب فيشة الكهرباء بإحكام داخل مأخذ التيار الكهربائي.</li> <li>• افحص فيوز المنزل/صندوق فاصل الدائرة واستبدل الفيوز أو أعد ضبط الفاصل.</li> <li>• إن انقطع التيار الكهربائي، أدر مفتاح وضع التشغيل على OFF.</li> <li>• عند استعادة التيار، انتظر لفترة 3 دقائق قبل إعادة تشغيل مكيف الهواء لتتجنب زيادة العبء على الضاغط.</li> </ul>	<ul style="list-style-type: none"> <li>■ مكيف الهواء غير موصل بالتيار الكهربائي.</li> <li>■ انفجر الفيوز/انصهر فاصل الدائرة.</li> <li>■ انقطع التيار الكهربائي</li> </ul>	<p><b>مكيف الهواء لا يشتغل</b></p>
<ul style="list-style-type: none"> <li>• تأكد من عدم وجود ستائر أو قطه أثاث تحجب الجزء الأمامي من مكيف الهواء.</li> <li>• أدر المقبض إلى رقم أعلى. كلما زاد الرقم زادت قوة التبريد.</li> <li>• اضبط مفتاح درجة الحرارة على رقم أقل.</li> </ul>	<ul style="list-style-type: none"> <li>■ هناك ما يقيد تيار الهواء.</li> <li>■ قد يكون ضبط الترموستات ليس عالياً بالقدر الكافي.</li> <li>■ تم ضبط مفتاح درجة الحرارة على رقم أعلى.</li> </ul>	<p><b>مكيف الهواء لا يبرد كما ينبغي</b></p>
<ul style="list-style-type: none"> <li>• نظف الفلتر كل أسبوعين على الأقل.</li> <li>• انظر قسم تعليمات التشغيل.</li> <li>• عند تشغيل مكيف الهواء لأول مرة، ستحتاج إلى مزيد من</li> <li>• تأكد من وجود أي مصادر للحرارة، وتأكد من عودة الهواء البارد.</li> <li>• اضبط فتحة مكيف الهواء على الوضع المغلق.</li> <li>• انظر تجمد مكيف الهواء في الأسفل.</li> </ul>	<ul style="list-style-type: none"> <li>■ فلتر الهواء غير نظيف.</li> <li>■ قد تكون الغرفة حارة.</li> <li>■ الهواء البارد يتسرب.</li> <li>■ تجمدت ملفات التبريد.</li> </ul>	<p><b>مكيف الهواء متجمد</b></p>
<ul style="list-style-type: none"> <li>• اضبط مفتاح وضع التشغيل على Med Fan أو High Cool مع وضع الترموستات على 1 أو 2.</li> <li>• اضبط مفتاح وضع التشغيل على Med Fan أو High Cool مع درجة حرارة عالية.</li> </ul>	<ul style="list-style-type: none"> <li>■ الثلج يمنع تيار الهواء ويمنع مكيف الهواء من تبريد الغرفة.</li> </ul>	<p><b>مكيف الهواء متجمد</b></p>

