

BEKO

P112 VDX 100Hz VD

P137 VDX 100Hz VD

PROJEKSİYON TV

KULLANMA KILAVUZU

VIRTUAL
DOLBY
SURROUND

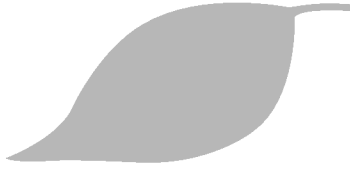

**Bu ürün,
çevreye saygılı modern tesislerde
doğaya zarar vermeden
üretilmiştir.**

“Değerli Müşterimiz,

Modern tesislerde, Beko’nun toplam kalite ilkelerine uygun olarak üretilen ürününüzün size en iyi verimi sunmasını istiyoruz. **Bunun için, bu kılavuzun tamamını ürününüzü kullanmadan önce dikkatle okumanızı ve bir başvuru kaynağı olarak saklamanızı rica ederiz.”**

BEKO



© Beko Elektronik A.Ş. 2004

Her haklı mahfuzdur. Bu kılavuz, 4110 sayılı yasa ile değişik 5846 Fikir ve Sanat Eserleri Yasası uyarınca, kullanılmadan önce hak sahibinden 52. maddeye uygun yazılı izin alınmadıkça, hiçbir şekli ve yöntemle işlenmek, çoğaltılmak, çoğaltılmış nüshaları yayınlamak, temsil edilmek, sunulmak, telli/telsiz ya da başka teknik ve/veya elektronik yöntemlerle iletilmek suretiyle kullanılamaz.

www.beko.com.tr

İÇİNDEKİLER

	Sayfa Numaraları
Kurulum	3
Kontrol paneli ve uzaktan kumanda	4
Uzaktan Kumanda	5
Pillerin takılması	6
Ön Panel/Yan Panel	6
Temel Fonksiyonlar	7
Açma/Kapama/Program Seçimi	7
Ses Ayarı/Hızlı Gösterim/Geçici Ses Kesme Fonksiyonu	7
Otomatik Demonstrasyon/Ekran Dili Seçimi	7
Ekran Dili Menuları	8
Menü Seçimi	8
TV Kanallarının Ayarlanması	9
Otomatik Program Arama	9
Manuel Program Arama	10
Kanala İsim Atama/Booster/Hassas Kanal Ayarı	11
Program Bilgilerini Değiştirme/Program Silme/Kopyalama	12
Yer Değiştirme/Program Numarası Atlama	12
Favori program/Program Tablosunu Çağırma	13
Program Tablosundan Program Seçme/Program Tablosu Sayfaları	13
Resim Ayarları	14
PSM/DRPC/VM	14
Resim Ayarları/Konverjans Ayarı	15
Resim Formatı/Turbo Resim Seçimi	16
Ses Ayarları	17
SSM/Dolby Virtual/Ekolayzer Ayarı/Ses Ayarı	17
Torbo Ses Seçimi/Ses Çıkış Hoparlör Seçimi	18
Stereo-Dual Ses/Mono Ses/İki Dilde Yayın Seçimi	18
Zaman Ayarları	19
Saat/Açma-Kapama Zamanı	19
Auto Sleep	20
Diğer Fonksiyonlar	21
TV ve AV modları/Otomatik AV Geçiş	21
Çocuk Kilidi/Programlanabilir Kapanma	22
PIP İşlemleri	23
Açma/Kapama/Alt Ekrandaki Görüntünün Giriş Modunu Belirlemek	23
Ana ve Alt Ekran Yerinin Değiştirilmesi	23
Alt Ekran Program Seçme	23
Alt Ekran Boyutu/Alt Ekrandaki Görüntüyü Dondurmak	23
Alt Ekranın Pozisyonunu Değiştirmek/Program Arama	23
Teletext (Opsiyon)	24
Açma/Kapama/Simple Text	24
TÖP Text/FASTEXT	25
Özel Teletext Fonksiyonları	26
Harici cihazların bağlanması	27
Anten Soketi	27
Skart Soketi	27
Audio/Video Giriş Soketleri	27
S-Video/Audio Giriş Soketleri(S-AV)	28
Komponent Giriş Soketleri	28
Ses Çıkış Bağlantısı	28
Servisi çağırmadan önce yapılması gerekenler	29
Yetkili Servis çağırmadan önce yapılması gerekenler	30
Arçelik Tüketici Hizmetleri	31

KURULUM



Televizyonunuzu seyrederken ekrana doğrudan ışık gelmemesine ve göz hizasında bulunmasına dikkat ediniz.



Televizyonunuzu soba, radyatör, ocak, mum gibi ısı yayan aletlerden ve regülatör, transformatör gibi manyetik alan oluşturan kaynaklardan en az 1 m. uzak tutunuz.



Televizyonunuzun içinde çalışırken oluşan ısının dışarıya çıkabilmesi için, cihazınızı örtü, gazete ve perde benzeri cisimlerle kapatmayınız.



Elektronik cihazlar suya ve rutubete karşı kesinlikle vazo, saksı, bardak vb. cisimler koymayınız. Su veya benzeri sıvı maddeler dökmeyiniz, sıçratmayınız.



Televizyonunuzun ekranının tozunu almak için, yumuşak, hafif nemli bir bezle siliniz ve iyice kurulayınız. Temizlik işlemi yaparken cihazın fişini daima prizden çekiniz.

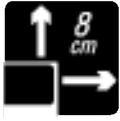

Televizyonunuzu bir rafa yerleştirecekseniz, yanlarından, arkasından ve üstten en az 8 cm'lik bir hava aralığı kalmasına dikkat ediniz. Eğer televizyonunuzun arkası ile raf arasındaki mesafe 8 cm'den az ise, rafın arka tarafının çıkarılması faydalı olacaktır.



Televizyonunuzu sünger, örtü, kalın kumaş ve halı gibi zeminler üzerinde çalıştırmayınız. Cihazın şebeke kordonuna herhangi bir cisim yerleştirilmemelidir, kablo üstüne basılmamalıdır. Şebeke kordonunu uygun olmayan uzatma kabloları veya elektrik tesisatı ile kullanılmamalıdır.



Televizyonunuzun ekranına sert cisimlerle vurmuyunuz, çizmeyiniz. Cihazın içine madeni para, iğne, tıg ve kolye gibi metal herhangi bir madde düşürmeyiniz. Böyle bir durumda TV'nin fişini çekerek, yetkili servis elemanını çağırınız.



Televizyonunuz otomatik voltaj regülatörü sayesinde, 230 V arasında 50 Hz veya 60Hz frekanslı alternatif şebeke geriliminde çalışabilecek şekilde tasarlanmıştır. Televizyonunuzu kesinlikle şebeke cereyanı dışında bir besleme kaynağı ile çalıştırmayınız.

DİKKAT: Televizyonunuzu uzun süreli kullanmadığınız zamanlarda şebeke kordonunu prizden çıkarınız. Kordonu prize takarken yada çıkarırken, ellerinizin ıslak olmamasına dikkat ediniz ve fişi gövdesinden tutunuz.

DİKKAT: Video veya normal kanal seyrederken ekranın çok uzun süre dondurulması yada aynı kanalın çok uzun süre izlenmesi durumunda ekranın sol yada sağ köşelerinde yer alan kanal logosunun izi ekranda kalabilir. Bunu engellemek için belirli aralıklarla kanal değişimi yapınız.

Dolby Laboratuvarlarının lisansıyla üretilmiştir. "Dolby" "Pro Logic" ve çift D sembolleri, Dolby Laboratuvarlarının ticari markalarıdır.

KONTROL PANELİ VE UZAKTAN KUMANDA

Tüm fonksiyonlar uzaktan kumanda ile kontrol edilebilmektedir. Bazı fonksiyonlar cihazın ön panelindeki tuşlarla da ayarlanabilir.

Uzaktan Kumanda

Uzaktan Kumandayı kullanmadan önce, pillerin takılması gerekmektedir. Bir sonraki sayfaya bakarak pillerin takılması işlemini gerçekleştiriniz.

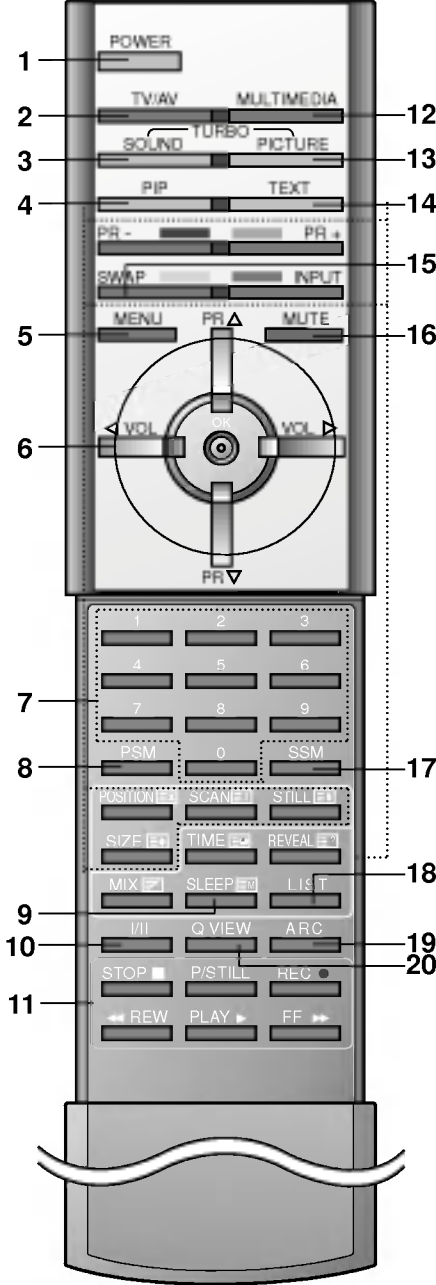

1. GEÇİCİ AÇMA/KAPAMA TUŞU

Cihazı açık konumdan geçici kapanma yada kapalı konumdan çalışma konumuna alır.

2. TV/AV

TV yada AV modunu seçer.

Cihazı geçici kapanma konumundan açık konumuna getirir.

3. TURBO SES TUŞU

Turbo sesi devreye alır.

4. PIP TUŞLARI

PIP

Alt resmi açar yada kapatır.

PR+/-

Alt resim için program seçer.

GERİ DÖNÜŞ TUŞU (SWAP)

Ana resim ve alt resimin konumlarını değiştirir.

INPUT

Alt resim için giriş modunu seçer. (AV1...)

SIZE

Alt resimin büyüklüğünü ayarlar.

RESİM DONDURMA (STILL)

Alt resmi dondurur.

POSITION

Alt resimin konumunu saat yönünde değiştirir.

2/12 PIP (SCAN)

12 alt resmi tarayarak gösteren Program Tarama modunu açar/kapatır.

5. MENÜ

Menünün ekrana gelmesini sağlar.

6. PR▲/PR▼ Program Aşağı/Yukarı

Program yada Menu seçeneklerinden birisini seçer.

Cihazı standby konumdan açar.

◀VOL/VOL▶ Ses Açma/Kapama

Sesi ayarlar.

Menü seçimlerini sağlar.

OK

Seçiminizi kabul eder yada mevcut modu görüntüler.

7. PROGRAM SEÇME

Cihazı geçici kapanma konumundan açık konumuna getirir. Ayrıca

Direkt kanal seçimini sağlar.

8. PSM (Kayıtlı resim ayarı)

Kayıtlı resim ayarları arasında geçiş yapmanızı sağlar.

9. PROGRAMLANABİLİR KAPANMA (SLEEP)

Otomatik kapanma fonksiyonunu ayarlar.

KONTROL PANELİ VE UZAKTAN KUMANDA

10. **I/II**
Çift dil yayınlarda dil seçimini sağlar.
Ses çıkış seçimini yapar. (Mono/Stereo)
11. **VIDEO TUŞLARI**
Etkisiz.
12. **MULTIMEDIA**
Component 1 yada Component 2 modlarını seçmenizi sağlar.
13. **TURBO RENK TUŞU**
Turbo rengi devreye alır.
14. **TELETEXT TUŞLARI**
Bu tuşlar Teletext fonksiyonu için kullanılır.
Daha detaylı bilgi için, "Teletext" bölümüne bakınız.
15. **GERİ DÖNÜŞ TUŞU (SWAP)**
Bir önceki programa dönüş yapar.
16. **GEÇİCİ SES KESME**
Sesi açar yada kapatır.
17. **SSM (Kayıtlı ses ayarı)**
Kayıtlı ses ayarları arasında geçiş yapmanızı sağlar.
18. **LİSTE (LIST)**
Program tablosunu gösterir.
19. **ARC**
Dilediğiniz resim formatını seçmenizi sağlar.
20. **Q.VIEW**
Son izlediğiniz programa geri dönmenizi sağlar.
Favori programları seçmenizi sağlar.

Renkli tuşlar:

Bu tuşlar teletext ve program bilgilerinin (program edit) değiştirilmesinde kullanılır.

Not: Teletext modunda, **PR+/-**, **SWAP** ve **INPUT** tuşları teletext fonksiyonu için kullanılır.

Pillerin takılması

Uzaktan kumanda iki adet AAA tipinde pil ile çalışır. Pilleri kumanda içerisine yerleştirmek için, kumandayı ters çeviriniz ve kumandanın arka tarafında bulunan pil bölmesi kapağını açınız. İki adet pili bölmenin içerisine gösterilmekte olan kutup pozisyonlarına göre (+ ve -) yerleştiriniz.



Not:

Olası pil akmalarını engellemek için, kumandayı uzun süre kullanmayacağınız durumlarda pilleri çıkartınız.

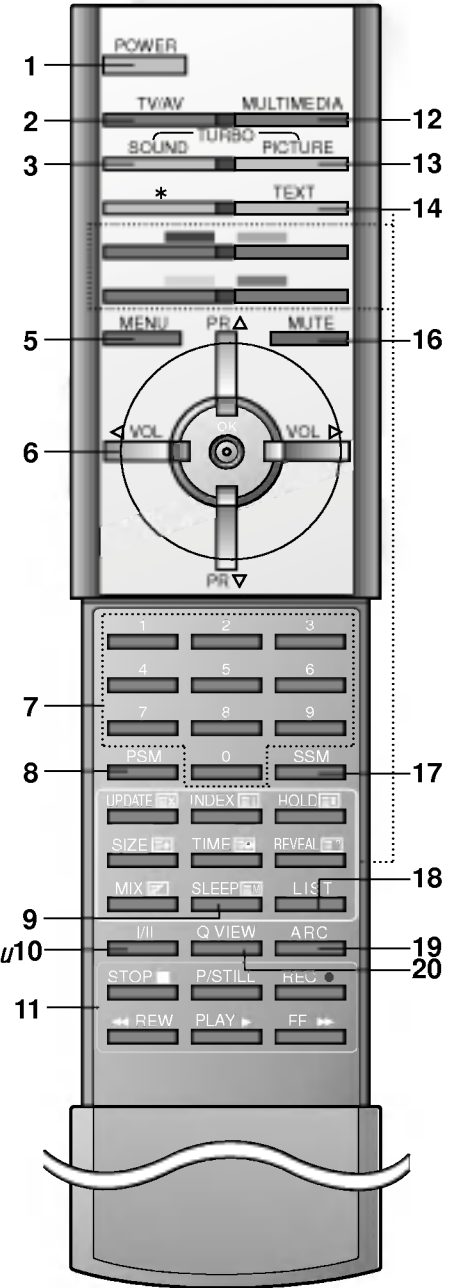

KONTROL PANELİ VE UZAKTAN KUMANDA

Ön panel

- P112 ve P137 VDX 100Hz VD

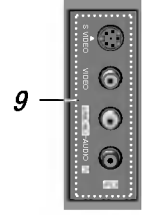
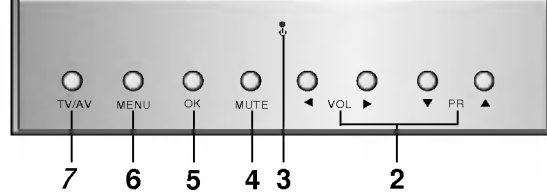
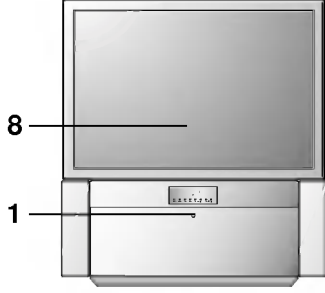

Yan panel

- 1. ANA AÇMA/KAPAMA DÜĞMESİ**
Cihazınızı açar ve kapatır.
- 2. ◀ / ▶ (Ses Açma/Kapama)**
Sesi ayarlar.
Menu ayarlarını yapar.
▲ / ▼ (Program ileri/geri)
Program yada menü seçimi yapar.
Stand-by konumdan açık konuma geçişi sağlar.
- 3. GEÇİCİ AÇMA/KAPAMA IŞIĞI**
Cihaz geçici kapanma modunda iken, parlak biçimde yanar.
Cihaz açılınca söner.
- 4. MUTE**
Sesi geçici olarak açıp/kapatır.
- 5. OK**
Seçiminizi kabul eder yada mevcut modu görüntüler.
- 6. MENÜ**
Menünün ekrana gelmesini sağlar.
- 7. TV/AV**
TV yada AV modunu seçer.
Cihazı geçici kapanma konumundan açık konuma getirir.
- 8. UZAKTAN KUMANDA SENSÖRÜ**
- 9. AUDIO/VIDEO GİRİŞLERİ(AV3)**
Harici cihaz bağlamak için soketlerinizi bu girişlere bağlayınız.

SEHPA TEKERLEKLERİ
Cihazın kolay hareketini sağlar.

TEMEL FONKSİYONLAR

Açma ve Kapatma

1. Cihazınızı çalıştırmak için TV'nin üzerindeki ana açma/kapama (ON/OFF) tuşuna basınız.
2. Eğer cihazınız geçici kapanma (STAND-BY) modunda ise, görüntü almak için **POWER**, **PR▲/PR▼**, **TV/AV** veya **RAKAM** tuşlarına basarak cihazınızı tam açık duruma getirebilirsiniz.
3. Kumandanızdaki **POWER** tuşuna basınız. Cihazınız geçici kapanma (STAND-BY) moduna geçecektir.
4. Cihazınızı tekrar tam kapalı konuma getirmek için ana açma/kapama (ON/OFF) tuşuna basınız.

Not:

Eğer cihazınız açık konumda iken ana fişi çekerseniz, cihaz kapalı duruma geçer. Tekrar ana fişi taktığınızda önce geçici kapanma moduna, birkaç saniye sonra otomatik olarak tam açık konuma gelir.

Program seçimi

Program seçimini **PR▲/PR▼** veya kumanda üzerindeki numaralandırma tuşları ile yapabilirsiniz.

Ses Ayarı

Ses seviyesini değiştirmek için **◀VOL/VOL▶** tuşlarını kullanınız.

Hızlı Gösterim

SWAP veya **Q.VIEW** tuşuna basarak en son izlemekte olduğunuz programa geri dönebilirsiniz.

Geçici Ses Kesme Fonksiyonu

MUTE tuşuna basınız. Ses geçici olarak kapanır ve  işareti belirir. Geçici ses kesmeyi iptal etmek için **MUTE**, **◀VOL/VOL▶**, **I/II**, **SSM**, **TURBO SÖUND** tuşlarını kullanabilirsiniz.

Otomatik Demonstrasyon

Cihazda programlanmış tüm menüleri görmek için cihazın ön panelindeki **OK** tuşuna **10** saniye basınız. Demoyu durdurmak için yine ön paneldeki tuşlardan herhangi birine yada uzaktan kumanda üzerindeki **POWER** tuşuna basınız.

Ekran Dili Seçimi (opsiyon)

Menüler ekranda istenen dilde görüntülenebilir. İsteddiğiniz dili seçmek için;

1. Önce **MENU** daha sonra **PR▲/PR▼** tuşlarına basarak özellikler (Special) seçeneğine geliniz.
2. Daha sonra **VOL▶** tuşuna basarak Language seçeneğine geliniz.
3. Önce **VOL▶** tuşuna ve **PR▲/PR▼** tuşuna tekrar basarak istediğiniz dili seçiniz. Tüm menüler seçtiğiniz dilde görünecektir. Özellikler menüsüne geri dönmek için **OK** veya **◀VOL** tuşuna basınız
4. **MENU** tuşuna tekrar tekrar basarak normal TV görüntüsüne dönünüz.

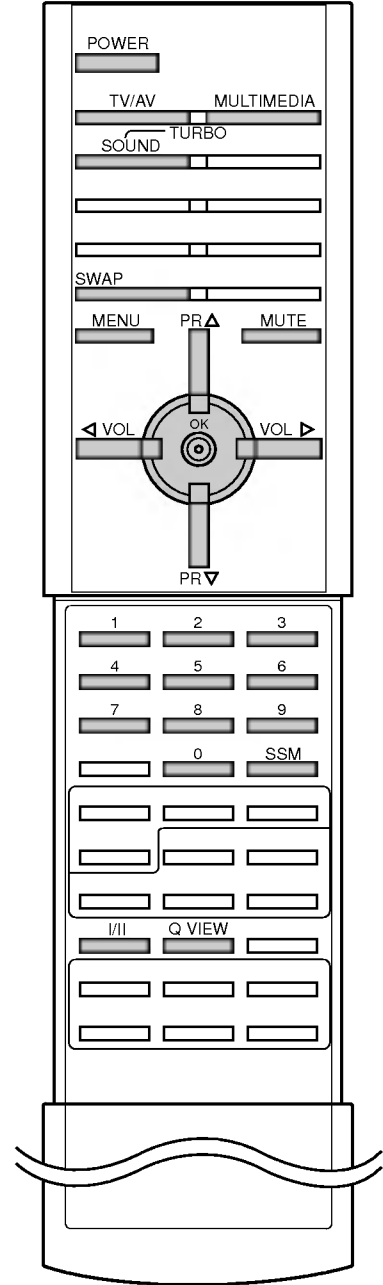

EKRAN MENÜLERİ

Cihaz ve sizin aranızdaki iletişim ekran menüleri ile sağlanır. İşlem yapmak için gerekli tuşlar ekranda görüntülenir.

Menü seçimi

1. Önce **MENU** tuşuna daha sonra **PR▲/PR▼** tuşlarına basarak menüler arasında geçiş yapabilirsiniz.
2. Önce **VOL▶** tuşuna daha sonra **PR▲/PR▼** tuşuna basarak menü seçenekleri arasında geçiş yapabilirsiniz.
3. **VOL▶** tuşuna basarak alt menüyü yada yan menüyü görüntüleyiniz.
4. Alt menülerdeki ayarları **◀VOL/VOL▶** yada **PR▲/PR▼** tuşlarıyla değiştirebilirsiniz.
◀VOL tuşuna basarak bir üst menüye, VOL▶ tuşuna basarak bir alt menüye ulaşabilirsiniz.

Not:

Teletext modunda, menüler görüntülenmez.

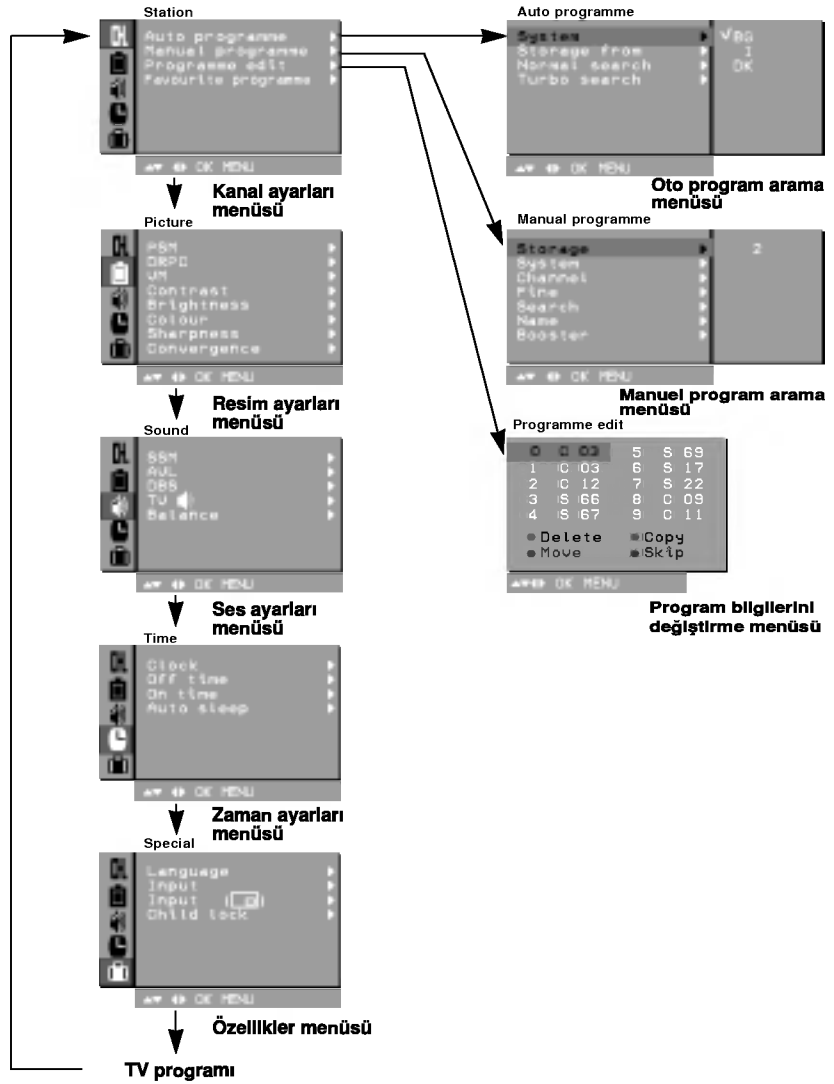
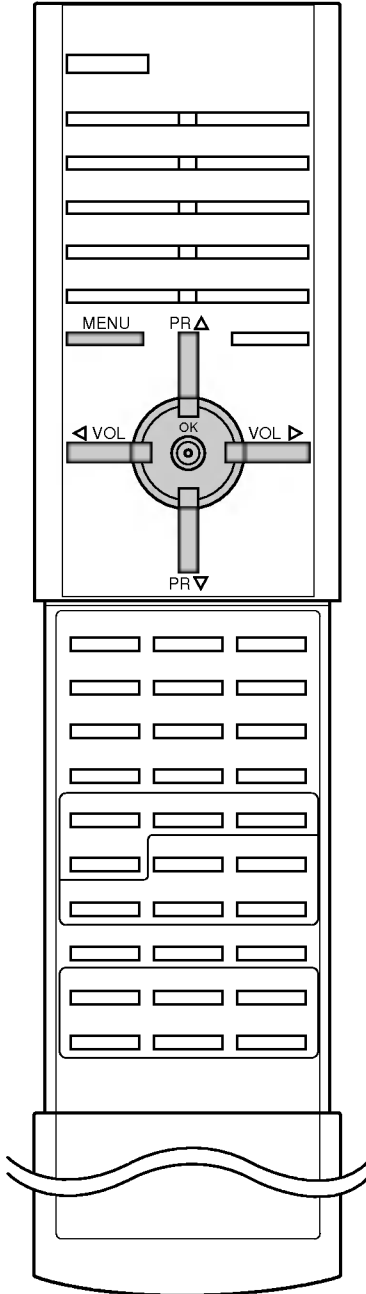

TV KANALLARININ AYARLANMASI

100 TV istasyonu, program numaraları ile hafızaya alınabilir. Kanalları bir kere ayarladıktan sonra, **PR▲/PR▼** yada sayı tuşlarıyla programladığınız kanallar arasında geçiş yapabilirsiniz. Kanallar otomatik yada manuel olarak aranabilir.

Otomatik Program Arama

Alınabilen tüm kanallar bu metodla kayıt edilebilir. Cihazın kurulumu sırasında otomatik program arama yapmanız tavsiye edilir

1. Önce **MENU** tuşuna daha sonra **PR▲/PR▼** tuşlarına basarak kanal ayarları menüsünü seçiniz.
2. **VOL▶** tuşuna basınız ve **PR▲/PR▼** tuşlarıyla **Auto Programme** seçeneğini seçiniz.
3. **VOL▶** tuşuna basarak **Auto Programme** menüsünü açınız.



4. **SYSTEM**'i seçmek için **VOL▶** tuşuna basınız. **SYSTEM** yan menüsünde **PR▲/PR▼** tuşlarıyla **BG** seçeneğini seçiniz.
5. **OK** veya **◀VOL** tuşuna basınız.
6. **Storage from** seçeneğine gelmek için **PR▲/PR▼** tuşlarını kullanınız.
7. **VOL▶** sağ tuşuna basarak **Storage from** yan menüsüne giriniz. **◀VOL/VOL▶** tuşları yada Sayı tuşlarıyla başlangıç programını seçiniz. 10'dan küçük gireceğiniz rakamlar için sayının önüne "0" koyunuz.
8. **OK** tuşuna basınız
9. **PR▲/PR▼** tuşlarına basarak normal yada turbo arama seçeneklerinden birisini seçiniz.

Not:

- a. Turbo arama normal aramadan daha hızlıdır ve bu arama tipleri alınabilen tüm kanalları otomatik olarak kaydederler.
- b. Eğer programlanan istasyon kötü ses kalitesine sahip ise, **Manual program** menüsünden sistemi tekrar seçiniz.

10. **VOL▶** tuşuna basarak otomatik programı çalıştırınız.

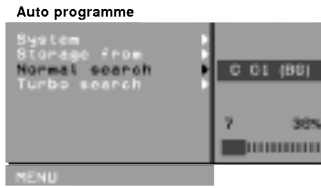

(Normal arama)



(Turbo arama)

Otomatik Program Aramayı durdurmak için **MENU** tuşuna basınız. Otomatik program Arama tamamlandığı zaman, Program Bilgilerini Değiştirme menüsü ekranda yer alır. Kaydedilmiş programların isteğinize göre değiştirilmesi için "**Programme edit**" (program bilgilerini değiştirme) bölümüne bakınız.

11. **TV** yayınına dönmek için **MENU** tuşuna tekrar tekrar basınız.



Kanal ayarları menüsü

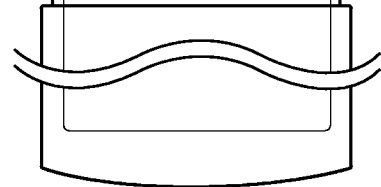
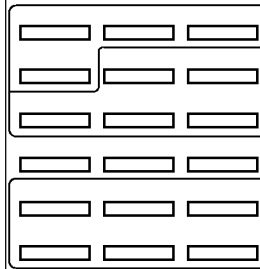
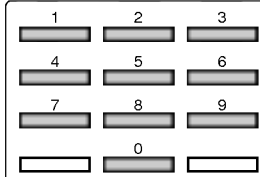
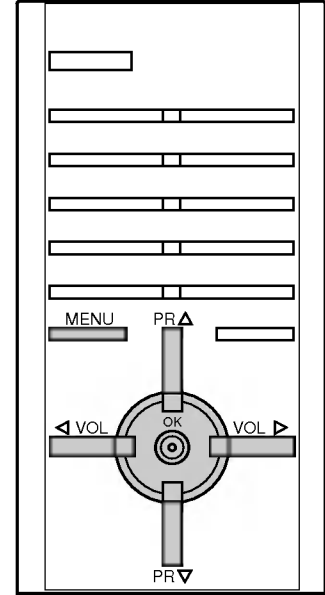

TV KANALLARININ AYARLANMASI

Kanal ayarları menüsü

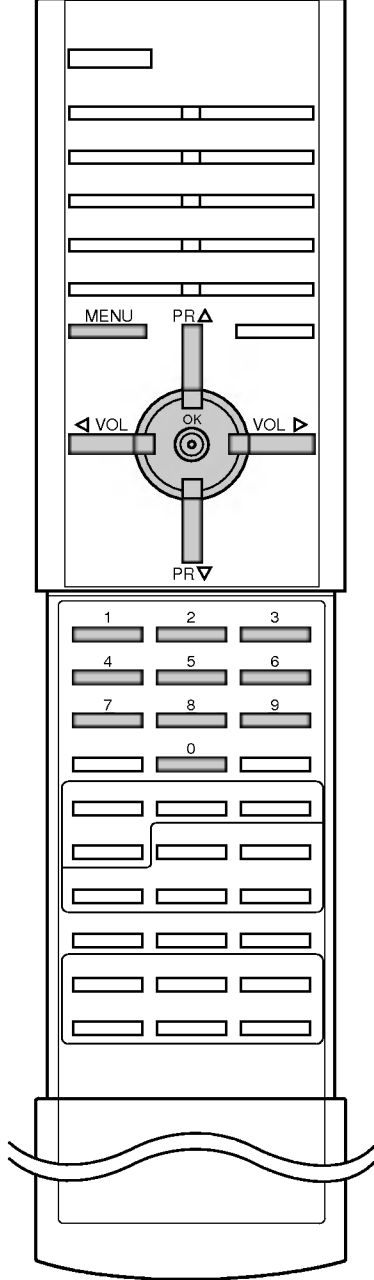

Manuel Program Arama

Manuel arama, kanalları elle aramanızı ve istediğiniz sırada dizmenizi sağlar. Ayrıca her program numarasına 5 karakterlik kanal isimleri verebilirsiniz.

1. Önce **MENU** tuşuna daha sonra **PR▲/PR▼** tuşlarına basarak kanal ayarları menüsünü seçiniz.
2. **VOL▶** tuşuna basınız ve daha sonra **PR▲/PR▼** tuşuyla **Manual Programme** seçeneğine geliniz.
3. **VOL▶** tuşuna basarak **Manual Programme** alt menüsünü görüntüleyiniz.



4. **PR▲/PR▼** tuşuna basarak **Storage** satırını seçiniz.
5. Program numarasını seçebilmek için **VOL▶** tuşuna basınız. Böylece yan menüye geçeceksiniz. Şimdi arzulanan programı seçebilmek için **Storage** yan menüsünde **◀VOL/VOL▶** tuşları veya rakam tuşlarına basınız. 10 rakamının altında herhangi bir rakam yazıldığında (başında 0 olacak şekilde "05") 5 seçilmiş olur.
6. **OK** tuşuna basınız.
7. **System** satırını seçmek için **PR▲/PR▼** tuşlarına basınız.
8. **VOL▶** tuşuna basarak **System** yan menüsünü giriniz. **System** yan menüsünde **PR▲/PR▼** tuşlarıyla **BG** seçeneğini seçiniz.
9. **OK** veya **◀VOL** tuşuna basınız.
10. **Channel** satırını seçmek için **PR▲/PR▼** tuşuna basınız.
11. **VOL▶** tuşuna basınız. **Channel** yan menüsünde **PR▲/PR▼** tuşlarına basarak **V/UHF** veya **Kablolu (CABLE)** yayını seçiniz.
12. **OK** veya **◀VOL** tuşuna basınız.
13. **Arama (Search)** seçimi için **PR▲/PR▼** tuşuna basınız.
14. **VOL▶** tuşuna basınız. Aramayı başlatmak için **Search** yan menüsünde **◀VOL/VOL▶** tuşlarına basınız. Kanallar sırayla taranacak ve ekrana gelecektir.
15. Ekrandaki yayın istediğiniz kalitede ise **OK** tuşuna basarak hafızaya alınız. Ekranda "**Stored**" yazısı belirecektir.

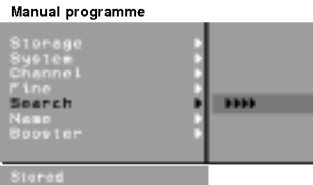

16. Başka bir program ayarlayabilmek için, 4. adımdan 15. adıma kadar olan uygulamaları tekrarlayınız.
17. TV yayınına dönmek için **MENU** tuşuna tekrar tekrar basınız.

TV KANALLARININ AYARLANMASI

Kanala isim atama

1. Manuel program ayarlama" uygulamalarını 1'den 3'e kadar tekrarlayınız.
2. **İsim (Name)** satırını seçebilmek için **PR▲/PR▼** tuşlarına basınız.
3. **Name** yan menüsüne girmek için **VOL▶** tuşuna basınız.
4. **PR▲** tuşuna basınız.Boşluk,+,-,0'dan 9'a nümerik ve A'dan Z'ye alfabetik karakterler kullanabilirsiniz. **PR▼** tuşu ile ters yönde seçim yapabilirsiniz.
5. Arzulanan karakteri seçiniz.◀**VOL/VOL▶** tuşları ile ikinci ve daha sonraki karakterleri seçebilirsiniz.
6. **OK** tuşuna basınız.
7. TV yayınına dönmek için **MENU** tuşuna tekrar tekrar basınız.

Booster

TV sinyalinin zayıf olduğu durumlarda Booster'ı açık konuma getiriniz. Görüntü kalitesinin yüksek olduğu durumlarda Booster'ı kapatınız.

1. Manuel program ayarlama" uygulamalarını 1'den 3'e kadar tekrarlayınız.
2. **Booster** satırını seçebilmek için **PR▲/PR▼** tuşuna basınız.
3. **VOL▶** tuşuna basarak Booster yan menüsüne giriniz.
4. **Booster** yan menüsünde , **PR▲/PR▼** tuşları ile **Booster** açılıp kapatılabilir (ON/OFF).
5. **OK** tuşuna basınız.
6. TV yayınına dönmek için **MENU** tuşuna tekrar tekrar basınız.

Hassas Kanal Ayarı

Sadece yayını zayıf alan kanallarda Hassas Kanal Ayarı yapmanız gerekebilir.

1. "Manuel program ayarlama" uygulamalarını 1'den 3'e kadar tekrarlayınız.
2. **Fine** seçeneğini bulmak için **PR▲/PR▼** tuşlarını kullanınız.
3. **VOL▶** tuşuna basarak Fine yan menüsüne giriniz.

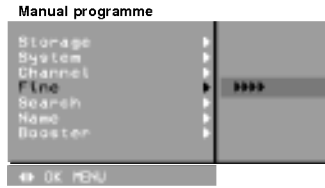

4. Fine menüsünde ◀**VOL/VOL▶** tuşları ile en iyi resim ve ses formatını ayarlayabilirsiniz.
5. İstedığınız yayın kalitesine ulaşıncaya **OK** tuşuna basarak kaydediniz.
6. Yayınına dönmek için **MENU** tuşuna tekrar tekrar basınız. Hassas ayarlama yapılmış program,program seçimi sırasında sarı numara ile işaretlenir.

Kanal ayarları menüsü

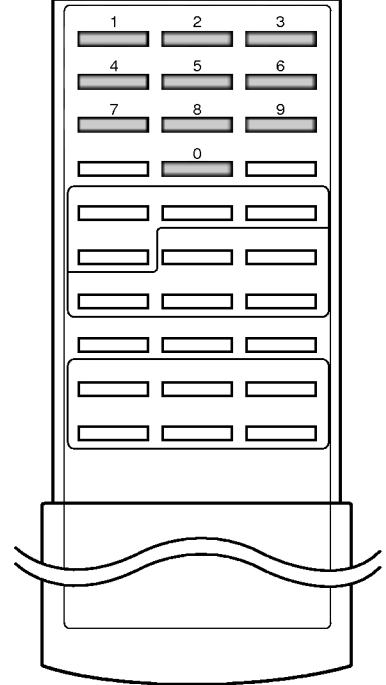
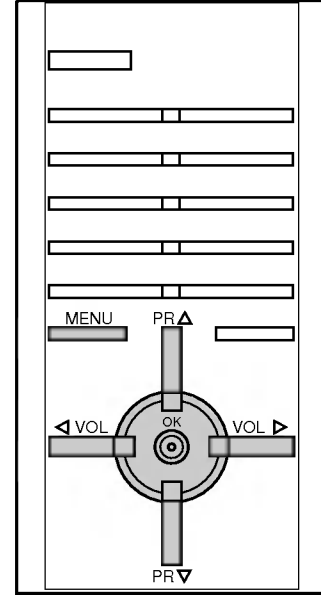

TV KANALLARININ AYARLANMASI



Kanal ayarları menüsü

Program bilgilerini değiştirme (Programme edit)

Bu fonksiyon hafızaya alınmış programları silmek ve atlamak imkanı sağlar. Ayrıca istenilen istasyonları başka bir program numarasına taşıma imkanı yada seçilen programı boş bırakma imkanı sağlar.

1. Önce **MENU** tuşuna daha sonra **PR▲/PR▼** tuşlarına basarak kanal ayarları menüsünü seçiniz.
2. Önce **VOL▶** tuşuna daha sonra **PR▲/PR▼** tuşuna basarak Program bilgilerini değiştirme (**Programme edit**) alt menüsüne ulaşabilirsiniz.
3. Program bilgilerini değiştirme (**Programme edit**) alt menüsünü görüntülemek için **VOL▶** tuşuna basınız.

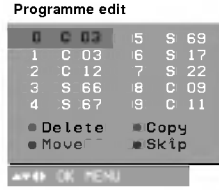

Program silme

1. Öncelikle silinecek program **◀VOL/VOL▶** veya **PR▲/PR▼** tuşları ile seçilmelidir.
2. Kırmızı tuşa iki kere basınız.
Seçilen program silinmiştir, bu durumda diğer bütün kanallar bir üst sıraya kayar.

Program kopyalamak

1. Öncelikle kopyalanacak program **◀VOL/VOL▶** veya **PR▲/PR▼** tuşları ile seçilmelidir.
2. Yeşil tuşa basınız.
Diğer bütün kanallar bir alt sıraya kayar.

Program Yer Değiştirme

1. Öncelikle yeri değiştirilecek program **◀VOL/VOL▶** veya **PR▲/PR▼** tuşları ile seçilmelidir.
2. Sarı tuşa basınız.
3. **PR▲/PR▼** ve **◀VOL/VOL▶** tuşları ile programı, istenilen program ile yer değiştirin.
4. Tekrar sarı tuşa basın ve bu fonksiyonu ortadan kaldırın.

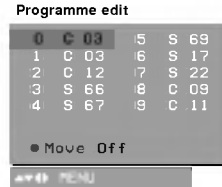

Program numarası atlamak

1. Öncelikle atlanacak program **◀VOL/VOL▶** veya **PR▲/PR▼** tuşları ile seçilmelidir.
2. Mavi tuşa basın. Atlanılacak program mavi renge dönecektir.
3. Mavi tuşa tekrar basarak bu fonksiyonu ortadan kaldırın.
Program atlamanın anlamı, atlatılan programın bir daha **PR▲/PR▼** tuşları ile gösterime alınmayacağıdır. Eğer atlatılmış programı seçmek istiyorsanız, direkt olarak kumandadaki numaralara basmalısınız veya program ayarlama ve tablo menüsüne girerek istenilen programı seçmelisiniz.
TV yayınına dönmek için **MENU** tuşuna tekrar tekrar basınız.

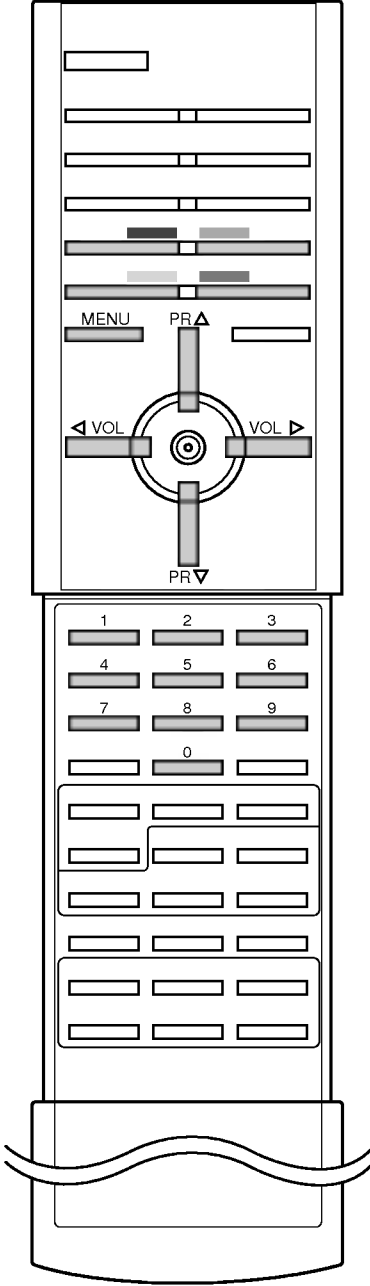

TV KANALLARININ AYARLANMASI

Favori Program

1. Önce **MENU** tuşuna daha sonra **PR▲/PR▼** tuşlarına basarak kanal ayarları menüsünü seçiniz.
2. **VOL▶** tuşuna daha sonra **PR▲/PR▼** tuşuna basarak favori program (Favourite Programme) satırını seçiniz.
3. **VOL▶** tuşuna basınız.



4. **◀VOL/VOL▶** tuşuna basarak açık/kapalı (On/Off) seçimini yapınız.
5. Kullanmak istediğiniz boş satırı seçmek için **PR▲/PR▼** tuşlarını kullanınız.
6. **◀VOL/VOL▶** yada sayı tuşlarını kullanarak istediğiniz favori programı seçiniz. 10'dan küçük rakamlar için sayının önüne "0" koyunuz.
7. Başka bir program kaydetmek için 5. ve 6. adımları tekrar ediniz. En fazla 8 programa kadar kayıt yapabilirsiniz.
8. **OK** tuşuna basınız.
9. TV yayınına dönmek için **MENU** tuşuna tekrar tekrar basınız.

QVIEW yada **SWAP** tuşlarına basarak kaydedilmiş favori programları seçebilirsiniz.

Program Tablosunu çağırma

Hafızaya kaydedilmiş programları program tablosuna bakarak bulabilirsiniz.

Program tablosunun görüntülenmesi

Program tablosunun görüntülenmesi için **LIST** tuşuna basınız.

Program tablosu ekranda belirir. Program tablosu 10 adet program numarası içerir.

Station			
0	C	03	5 S 69
1	C	03	6 S 17
2	C	12	7 S 22
3	S	66	8 C 09
4	S	67	9 C 11

Not:

- a. Bazı programları mavi işaretli görebilirsiniz. Bu programlar oto program veya program ayarlama seçeneğinden atlatılmış programlardır.
- b. Sadece kanal numarası ile belirlenmiş bazı programlara herhangi bir kanal ismi verilmemiştir.

Program tablosundan program seçme

PR▲/PR▼ ve **◀VOL/VOL▶** tuşları ile program seçin.
Daha sonra **OK** tuşuna basın.
Seçilen program ekrana gelir.

Program tablosu sayfaları

Toplam 100 Program içeren, 10 adet program tablosu vardır.

PR▲/PR▼ ve **◀VOL/VOL▶** tuşlarına basarak sayfaları değiştirir.
TV yayınına dönmek için **MENU** tuşuna basınız.

Kanal ayarları menüsü

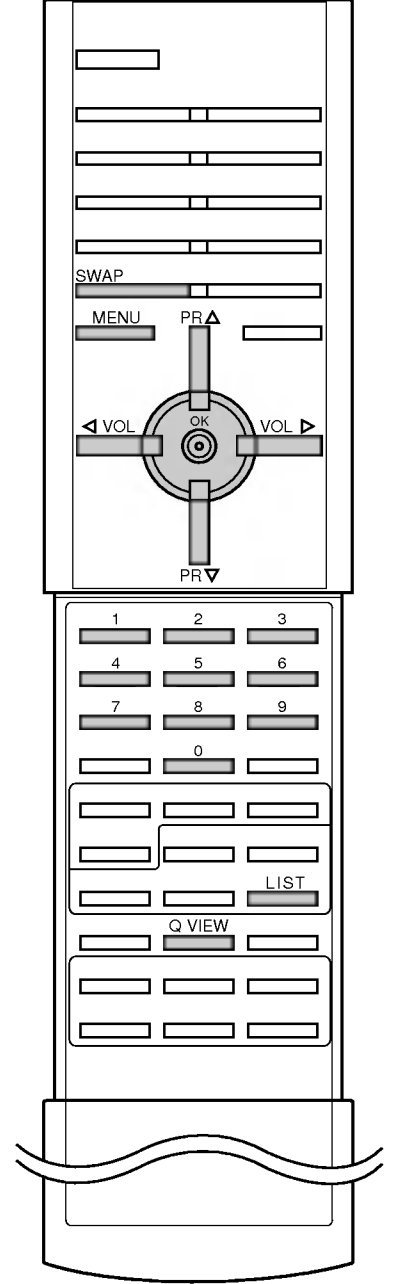

RESİM AYARLARI

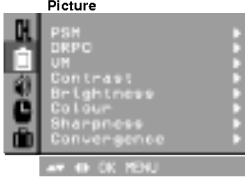

Resim ayarları menüsü

PSM (kayıtlı resim ayarları)

1. Önce **MENU** tuşuna daha sonra **PR▲/PR▼** tuşlarına basarak resim ayarları menüsünü seçiniz.
2. **PSM** satırını seçmek için **VOL▶** tuşuna ardından **PR▲/PR▼** tuşlarına basınız.
3. **PSM** yan menüsüne girmek için önce **VOL▶** tuşuna basınız daha sonra **PR▲/PR▼** tuşuna basarak farklı yayınlara göre televizyonunuzun hafızasına kaydedilmiş resim ayarlarını seçiniz.



4. Yan menüden çıkmak için **OK** tuşuna veya **◀VOL** tuşuna basınız.
5. TV yayınına dönmek için **MENU** tuşuna tekrar tekrar basınız.

DRPC (Digital Resim Netliği)

1. Önce **MENU**, daha sonra **PR▲/PR▼** tuşlarına basarak resim ayarları menüsünü seçiniz.
2. **VOL▶** tuşuna, daha sonra **PR▲/PR▼** tuşlarına basarak **DRPC** satırını seçiniz.
3. Önce **VOL▶**, daha sonra **PR▲/PR▼** tuşlarına basarak Açık yada Kapalı (On/Off) seçeneğini belirleyiniz.
4. **OK** yada **◀VOL** tuşuna basınız.
5. TV yayınına dönmek için **MENU** tuşuna tekrar tekrar basınız.

VM (Velocity Modulation)

Görüntü keskinliğinin artırılmasını sağlayan bir fonksiyondur.

1. Önce **MENU**, daha sonra **PR▲/PR▼** tuşlarına basarak resim ayarları menüsünü seçiniz.
2. **VOL▶** tuşuna, daha sonra **PR▲/PR▼** tuşlarına basarak **VM** satırını seçiniz.
3. Önce **VOL▶**, daha sonra tekrar **◀VOL/VOL▶** tuşlarına basarak **VM** ayarını yapınız.

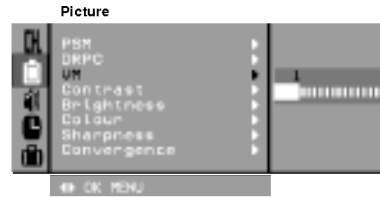

4. **OK** tuşuna basınız.
5. TV yayınına dönmek için **MENU** tuşuna tekrar tekrar basınız.

RESİM AYARLARI

Resim ayarları

Tercih ettiğiniz Kontrast, parlaklık, renk seviyesi, keskinlik, renk tonu ayarlarını yapabilirsiniz.

1. Önce **MENU** tuşuna daha sonra **PR▲/PR▼** tuşlarına basarak resim ayarları menüsünü seçiniz.
2. **VOL▶** tuşuna daha sonra **PR▲/PR▼** tuşlarına basarak kontrast, parlaklık, renk seviyesi yada keskinlik satırlarından dilediğinizi seçiniz.

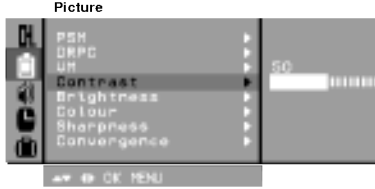

3. Önce **VOL▶**, daha sonra **◀VOL/VOL▶** tuşlarına basarak her alt menü için istediğiniz ayarı yapabilirsiniz.

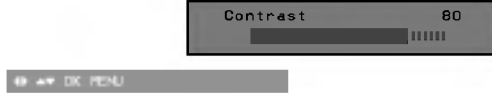

4. **OK** tuşuna basarak yaptığınız ayarı kaydediniz.
5. TV yayınına dönmek için **MENU** tuşuna tekrar tekrar basınız.

Konverjans ayarı (convergence)

Bu fonksiyon sinyal alımı sırasında tüm ekran yada 9 farklı nokta üzerinde renk birleşim ayarlarının yapılmasını sağlar. Eğer cihaz ilk defa kuruluyor ise veya yeri değiştiriliyor ise resim formatı bozulabilir. Bu problem renk birleştirme fonksiyonu ile giderilir.

1. Önce **MENU** tuşuna daha sonra **PR▲/PR▼** tuşlarına basarak resim ayarları menüsünü seçiniz.
2. **VOL▶** tuşuna basınız daha sonra **PR▲/PR▼** tuşuna basarak **Convergence** satırını seçiniz.
3. **VOL▶** tuşuna basınız daha sonra **PR▲/PR▼** tuşuna basarak 1[+] (her noktada konverjans) yada 9[+] (9 noktada konverjans) seçimini yapınız.

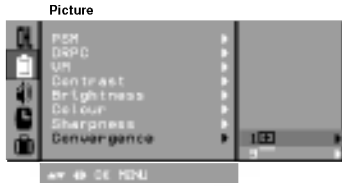

4. **VOL▶** tuşuna basınız. Ekranın altında bulunan **▲▼/▶◀** barı kırmızı olacaktır. Ekran üzerindeki (+) işareti 3 farklı renkte ve gölgesi olarak görülüyor ise konverjans ayarı gerekmektedir. Eğer (+) işareti beyaz ise ayara gerek yoktur.

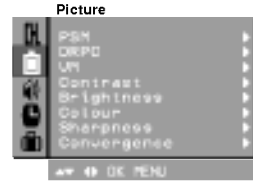

Resim ayarları menüsü

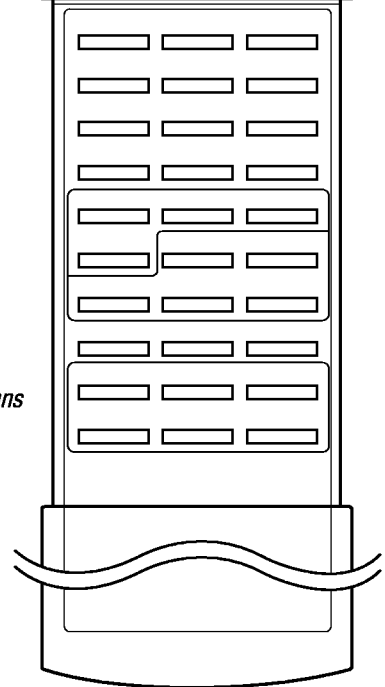
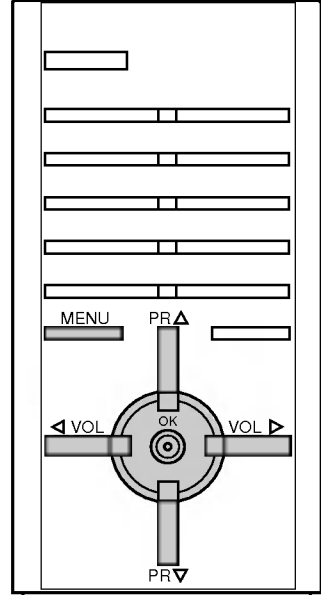

RESİM AYARLARI

Ses ayarları menüsü

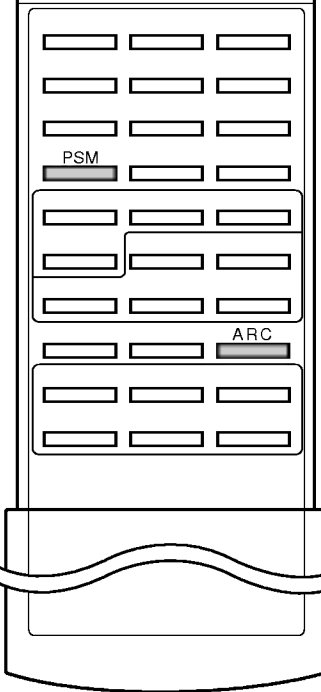
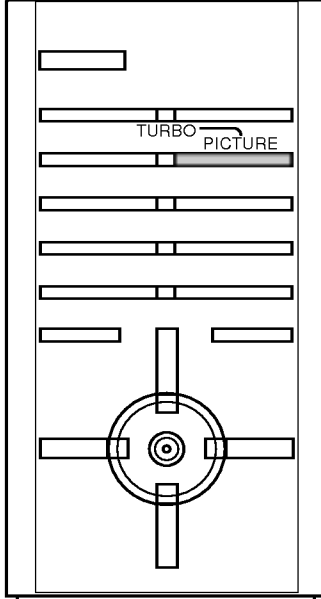

5. TV/AV tuşuna basarak ▲▼ / ◀▶ barının mavi olmasını sağlayınız.
6. Sadece 9 nokta (9⊕) konverjans seçimi için : Sayı tuşlarını kullanarak konverjans ayarı yapmak istediğiniz noktayı seçebilirsiniz.
7. ◀VOL/VOL▶ ve PR▲/PR▼ tuşlarına basarak kırmızı yada mavi renkli (+) işaretinin yeşil renk ile çakışmasını sağlayınız.
(+) işareti ◀VOL/VOL▶ ve PR▲/PR▼ tuşları ile sağ, sola, yukarı, aşağı hareket ettirilebilir.
8. Eğer kırmızı ve mavi renkli (+) işaretinin yeşil (+) işareti ile çakışması sağlanırsa (+) işareti sarı veya açık mavi renge dönecektir.
9. OK tuşuna basarak yaptığınız ayarı kaydediniz.
10. TV yayınına dönmek için MENU tuşuna tekrar tekrar basınız.

Not:

- a. Kaydetmeden önce ayarları iptal etmek için MENU tuşuna basınız.
- b. 1⊕ ayarından sonra ihtiyaç duyulduğu takdirde istenilen pozisyonlar için 9⊕ ayarı yapılabilir.

Resim formatı

Televizyonunuzu 4:3 ve 16:9 gibi farklı resim formatlarında izleyebilirsiniz. ARC tuşuna tekrar tekrar basarak dilediğiniz formatı seçebilirsiniz.

4:3 : Görüntü boyutunun 4 birime 3 birim olarak ayarlandığı genel resim formatıdır.

16:9 : Film ve normal yayınlarda kullanabileceğiniz görüntü boyutunun 16 birime 9 birim olarak ayarlandığı resim formatıdır.

Turbo resim seçeneği

Bu fonksiyon açıkken, görüntü normal görüntüden daha net ve belirgin olacaktır. TURBO PICTURE tuşuna ardarda basarak fonksiyonu açıp kapatabilirsiniz.

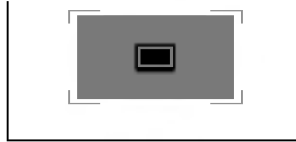

(Turbo Picture Kapalı)

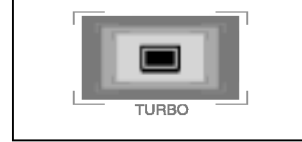

(Turbo Picture Açık)

Not: PSM tuşuna, Turbo picture fonksiyonu açıkken basarsanız, Turbo picture fonksiyonu otomatik olarak kapanır.

SES AYARLARI

SSM (kayıtlı ses ayarları)

Televizyonunuzda kayıtlı bulunan Dolby Virtual, Flat, Müzik, Sinema, Konuşma ses seçeneklerinden birini seçebilir veya ekolayzer ses ayarını kendi zevkinize göre ayarlayabilirsiniz.

1. Önce **MENU** daha sonra **PR▲/PR▼** tuşlarına basarak ses ayarları menüsünü seçiniz.
2. **VOL▶** tuşuna basın daha sonra **PR▲/PR▼** tuşlarına basarak **SSM** satırını seçebilirsiniz.
3. **SSM** yan menüsüne girmek için **VOL▶** tuşuna basın daha sonra **PR▲/PR▼** tuşuna basarak dilediğiniz ses ayarını seçin.



Ses ayarları menüsü

Dolby Virtual

Surround hoparlörlere ihtiyaç duymadan sesin panoramik etkilerini yaşamamanızı sağlar.

Ekolayzer Ayarı

- a. User menüsünde User alt menüsünü görüntülemek için **VOL▶** tuşuna basınız.

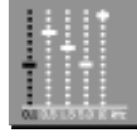

- b. **◀VOL/VOL▶** tuşuna basarak istediğiniz ses bandını seçiniz.
- c. **PR▲/PR▼** tuşuna basarak uygun ses seviyesini ayarlayınız. User ayarlarını kaydetmek için **OK** tuşuna basınız.

TV yayınına dönmek için **MENU** tuşuna tekrar tekrar basınız.

Istenilen bir ses ayarını (Dolby Virtual, Flat, Müzik, Sinema, Konuşma yada kullanıcı) uzaktan kumanda üzerindeki **SSM** tuşunu kullanarak seçebilirsiniz. **Dolby Virtual, Flat, Müzik, Sinema, Konuşma** ayarları fabrikada optimum değerlere göre programlanmıştır ve değiştirilemez.

Not: User alt menüsünde bir takım ayarlamalar yaptıktan sonra **SSM** tuşuna basarsanız daha önce bir fabrika ayarı seçmiş olsanız dahi "User" yazısı ekranda otomatik olarak belirir.

Ses Ayarı

AVL (otomatik ses seviyesi sınırlama), DBS, TV hoparlörleri ve balans gibi özellikleri ayarlayabilirsiniz. Programı değiştirdiğinizde dahi, AVL otomatik olarak ses seviyesini belli bir seviyede tutar. DBS fonksiyonu açık konuma getirildiğinde, dinamik bas sesi yaratır. Turbo ses, konser salonlarında olduğu gibi sesin her yanı kaplamasını sağlar.

1. **MENU** tuşuna basınız. Daha sonra **PR▲/PR▼** tuşlarına basarak ses ayarları menüsünü seçiniz.
2. **VOL▶** tuşuna basınız. Daha sonra **PR▲/PR▼** tuşuna basarak istediğiniz ses özelliğini seçiniz; AVL, DBS, TV, (Hoparlör) yada balans. AVL, DBS ve Hoparlör alt menülerinde **PR▲/PR▼** tuşlarına basarak açık yada kapalı seçeneğini belirleyiniz. Balans alt menüsünde **◀VOL/VOL▶** tuşları ile istediğiniz ayarı yapınız.

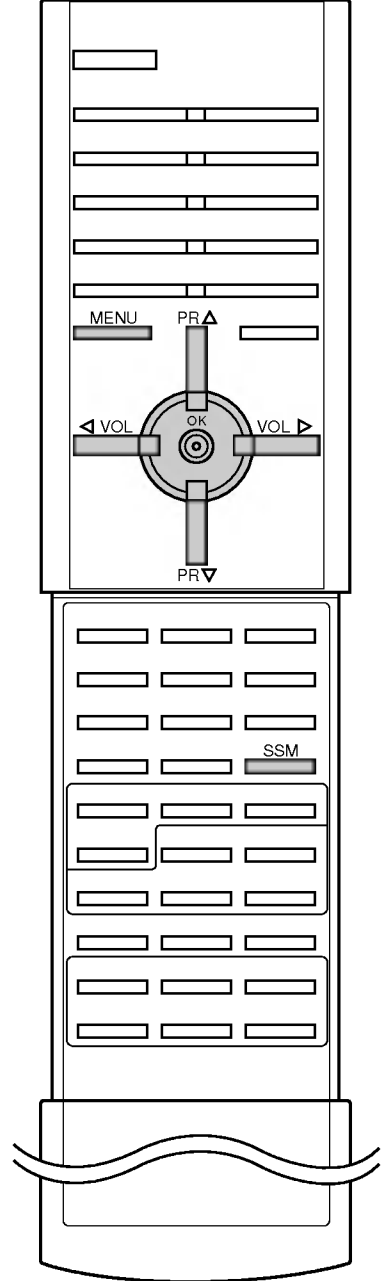
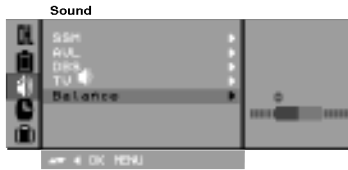

3. TV yayınına dönmek için **MENU** tuşuna tekrar tekrar basınız.

SES AYARLARI

Turbo Ses Seçimi:

Bu fonksiyon açıkken, ses normal sestən daha da belirgin ve güçlendirilmiş olarak çıkar. Turbo ses'teki sestən normal sese göre daha fazla keyif alırsınız. **TURBO SOUND** tuşuna ardarda basarak açabilir yada kapatabilirsiniz.

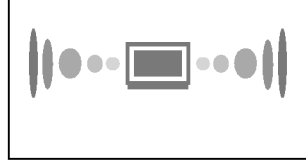
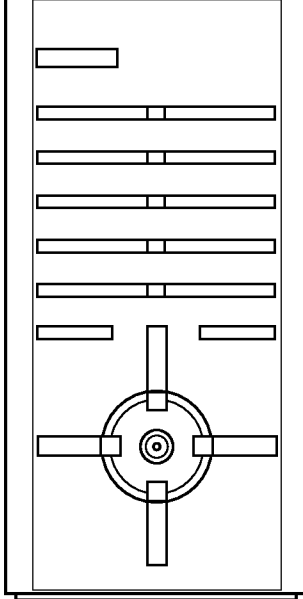

(Turbo Sound Kapalı)

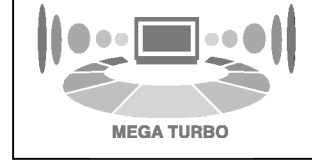

(Turbo Sound Açık)

Ses Çıkış Hoparlör Seçimi

AV modunda İken harici cihazdan gelen ses sinyalinin sağ ve sol hoparlörlerden çıkışını belirleyebilirsiniz.

I/II tuşuna tekrar tekrar basarak ses çıkışını seçiniz.

L+R : Audio L girişinden gelen ses sinyali sol hoparlöre, Audio R hoparlörden gelen ses sinyali sağhoparlöre,

L+L : Audio L girişinden gelen ses sinyali her iki hoparlöre

R+R : Audio R girişinden gelen ses sinyali her iki hoparlöre iletilir.

Stereo/Dual Ses

Bir programı seçtiğinizde, ekranda önce program numarası ve istasyon adı daha sonra yayın ses bilgisi belirir.

Yayın	Ekranda
Mono	MONO
Stereo	STEREO
Dual	DUAL I

Mono Ses Seçimi

Stereo yayın zayıf ise uzaktan kumanda üzerinde I/II tuşuna iki defa basarak mono'ya geçebilirsiniz. Zayıf yayınlarda Mono ses seçilirse sesin derinliği iyileşir. Tekrar Stereo yayına geçmek için I/II tuşuna iki defa basınız.

2 Dilde Yayın Seçimi

Eğer yayın iki dilde ise, I/II tuşuna ardarda basarak **DUAL I**, **DUAL II** veya **DUAL I+II**'yi seçebilirsiniz.

DUAL I'de ana yayın lisanı,

DUAL II'de ikinci lisanı,

DUAL I+II'de her hoparlörden farklı lisanı elde edebilirsiniz.

ZAMAN AYARLARI

Saat

1. Önce **MENU** daha sonra **PR▲/PR▼** tuşlarına basarak Zaman ayarları menüsünü seçiniz.
2. **VOL▶** tuşuna basınız. Daha sonra **PR▲/PR▼** tuşuna basarak saat (Clock) satırını seçiniz.
3. **VOL▶** tuşuna basınız. Daha sonra **PR▲/PR▼** tuşuna basarak saati ayarlayınız.



4. **VOL▶** tuşuna basınız. Daha sonra **PR▲/PR▼** tuşuna basarak dakikayı ayarlayınız.
5. **OK** tuşuna basınız.
6. TV yayınına dönmek için **MENU** tuşuna tekrar tekrar basınız.

Açma/Kapama Zamanı (On/Off Time)

Bu fonksiyon ile televizyon daha önceden ayarlanmış bir zamanda açılıp kapatılabilir. "Açma/Kapama Zamanı" fonksiyonu kullanmadan önce saati doğru şekilde ayarlamalısınız.

1. Önce **MENU** daha sonra **PR▲/PR▼** tuşlarına basarak Zaman ayarları menüsünü seçiniz.
2. **VOL▶** tuşuna basınız. Daha sonra **PR▲/PR▼** tuşuna basarak ON TIME (Açılma) yada OFF TIME (Kapanma) seçeneğini belirleyiniz.
3. **VOL▶** tuşuna basınız. Daha sonra **PR▲/PR▼** tuşuna basarak saati ayarlayınız.

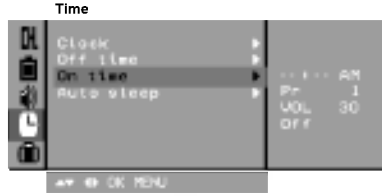

4. **VOL▶** tuşuna basınız. Daha sonra **PR▲/PR▼** tuşuna basarak dakikayı ayarlayınız.
5. Sadece ON TIME fonksiyonu için: önce **VOL▶** tuşuna daha sonra **PR▲/PR▼** tuşlarına basarak program numarasını ve ses seviyesini ayarlayabilirsiniz.
6. **OK** tuşuna basınız.
7. TV yayınına dönmek için **MENU** tuşuna tekrar tekrar basınız.

Zaman ayarları menüsü

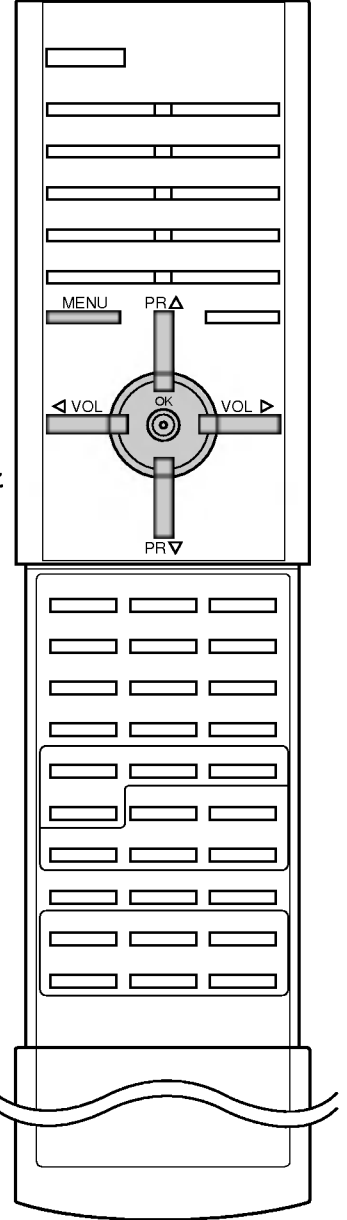

ZAMAN AYARLARI

Zaman ayarları menüsü



Not:

- On time fonksiyonu sadece Stand-by modunda kullanılabilir.
- Ana gerilim kaynağını kapattığınızda, saat (clock) resetlenir.
- On Time fonksiyonu ile açılan televizyon, hiç bir tuşa basılmaz ve 2 saat süresince kullanılmaz ise otomatik olarak kapanır.
- Açılma yada kapanma fonksiyonu bir kez kurulduktan sonra hergün aynı saatte tekrar çalışır.

Auto Sleep

"Auto Sleep" fonksiyonu Açık konuma getirildiğinde, Program yayını kesildikten on dakika sonra televizyon otomatik olarak stand-by moduna geçer.

- Önce MENU daha sonra PR▲/PR▼ tuşlarına basarak zaman ayarları menüsünü seçiniz.
- VOL▶ tuşuna basınız, daha sonra PR▲/PR▼ tuşuna basarak Auto Sleep satırını seçiniz.
- VOL▶ tuşuna basınız, daha sonra PR▲/PR▼ tuşuna basarak Açık yada Kapalı seçimini yapınız.
- OK yada ◀VOL tuşuna basınız.
- TV yayınına dönmek için MENU tuşuna tekrar tekrar basınız.

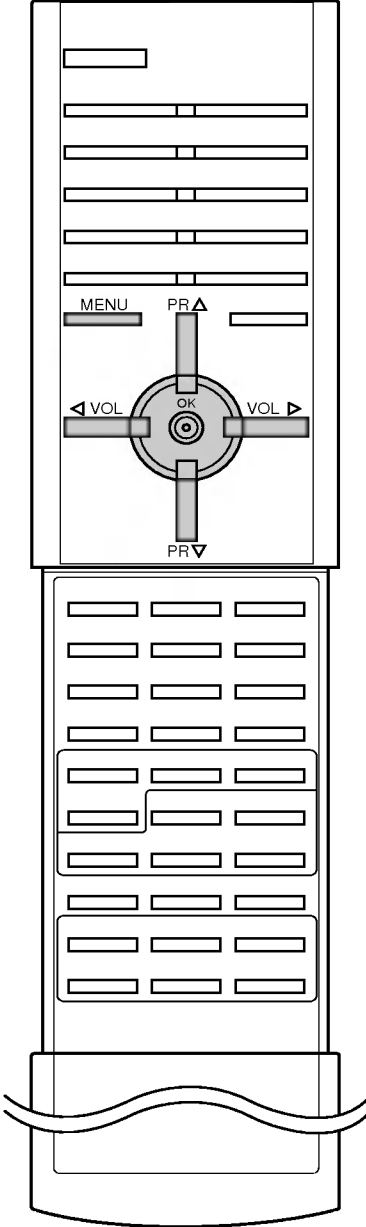

DİĞER FONKSİYONLAR

TV ve AV Modları

Girişler TV veya AV modu olarak ayarlanabilir. AV modu, video veya diğer harici cihazlar televizyonunuza bağlandığı zaman kullanılır.

Not: Videonuzu, televizyonunuzun anten girişinden bağladığınız zaman, TV modunu seçmeniz gereklidir. Lütfen "harici cihaz bağlantısı" kısmına bakınız.

1. **MENU** tuşuna daha sonra **PR▲/PR▼** tuşlarına basarak özellikler menüsünü seçiniz.
2. İlk önce **VOL▶** daha sonra da **PR▲/PR▼** tuşuna basarak **Input'u** seçiniz.
3. **VOL▶** tuşuna basın ,daha sonra **Input** yan menüsündeki **TV, AV1, AV2, AV3, AV4, Component 1** veya **Component 2** seçeneklerinden birini **PR▲/PR▼** tuşlarına basarak seçebilirsiniz.

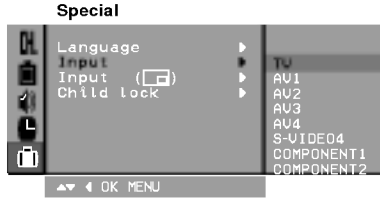

- AV1: Video TV'nin arkasındaki 1. scart girişine (AV1) bağlı ise
AV2: Video TV'nin arkasındaki 2. scart girişine (AV2) bağlı ise
AV3: Video TV'nin yanındaki audio/video girişlerine (AV3)bağlı ise
AV4: Video TV'nin arkasındaki 3. scart girişine (AV4) bağlı ise

Component 1: Cihazın arkasındaki component 1 soketine bağlı ise
Component 2: Cihazın arkasındaki component 2 soketine bağlı ise

4. **TV** yayınına dönmek için **MENU** tuşuna tekrar tekrar basınız. Alternatif olarak **TV/AV** tuşuna basarak normal TV yayınına yada **AV** modunu seçebilirsiniz. **AV** modunda iken **PR▲/PR▼** tuşları yada numaralandırma tuşlarına basarak normal TV yayınına dönebilirsiniz.

Otomatik AV Geçişi

Eğer videonuz scarttan bağlandığı zaman ve oynatma moduna geçince otomatik olarak çevirme voltajı veriyorsa, televizyonunuz AV sinyali aldığı anda AV1, AV2 veya AV4 moduna geçer. Ancak televizyon seyretmeye devam etmek istiyorsanız, **PR▲/PR▼** tuşlarına veya numara tuşlarına basınız. **TV/AV** tuşuna basarak **AV** moduna dönebilirsiniz.



Özellikler menüsü

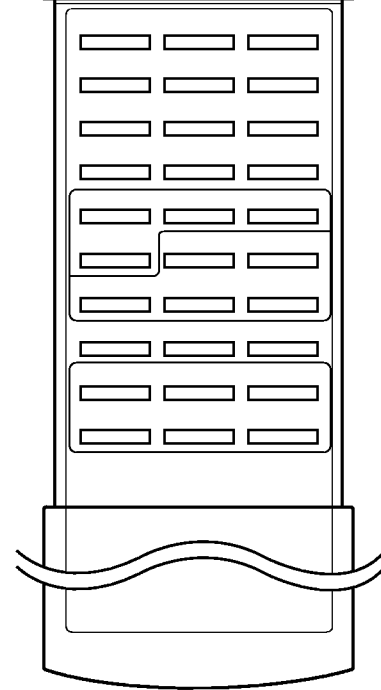
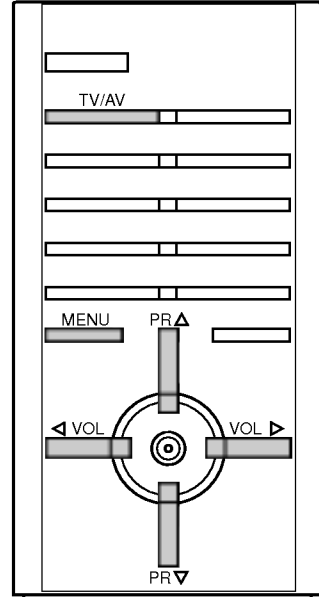

DİĞER FONKSİYONLAR

Özellikler menüsü

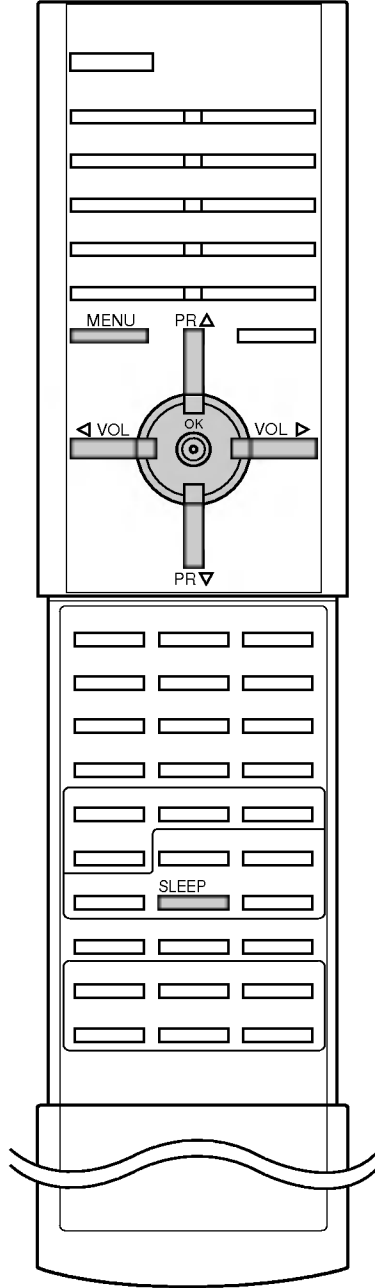

Çocuk kilidi:

Televizyonunuzu yalnızca uzaktan kumanda olduğu zaman çalıştırabilmenizi sağlar. İzinsiz kullanımı önlemek için bu özellik bulunmaktadır.

1. **MENU** tuşuna daha sonra **PR▲/PR▼** tuşlarına basarak özellikler menüsünü seçiniz.
2. İlk önce **VOL▶** daha sonra da **PR▲/PR▼** tuşuna basarak **Child Lock**'u seçiniz.
3. Önce **VOL▶** daha sonra **PR▲/PR▼** tuşuna basarak **Child Lock** yan menüsünde **On** veya **Off** seçenekleri ile bu özelliği kapalı yada açık duruma getiriniz.
4. **OK** yada **◀VOL** tuşuna basınız.
5. TV yayınına dönmek için **MENU** tuşuna tekrar tekrar basınız.

Çocuk kilidinin aktif hale getirilmesi durumunda TV seyrederken ön paneldeki herhangi bir tuşa basarsanız "**Child Lock On**" yazısı belirir.

Not: Televizyonunuz menü konumundayken ve ön paneldeki tuşlara basılı dururdayken "**Child Lock On**" yazısı ekrana gelmez.

Programlanabilir Kapanma (Sleep Timer)

Yatmaya gitmeden önce televizyonunuzu kapatmanız gerektiğini artık hatırlamak zorunda kalmayacaksınız. Bu özellik ile; TV'niz önceden belirlediğiniz bir süre sonra otomatik olarak geçici kapanma konumuna geçer.

Uzaktan kumanda üzerindeki **SLEEP** tuşuna basarak istediğiniz süreyi seçiniz. Ekranda önce **⏻** ardından sırayla **10, 20, 30, 60, 90, 120, 180, 240** belirir ve herhangi birini seçtikten sonra zaman sayacı geri sayıma geçer.

Not:

- a. Stand-by konumuna geçmek için kalan zamanı görmek için **SLEEP** tuşuna bir defa basınız.
- b. Sleep time sonksiyonunu iptal etmek için, **SLEEP** tuşuna **⏻** görünceye kadar ardarda basınız.
- c. Televizyonunuzu kapattığınızda, ayarladığınız süre sıfırlanır.

PIP KULLANIMI

Açma ve Kapama

PIP tuşuna basınca, ana görüntü içinde küçük bir görüntü çıkar. Görüntüyü yok etmek için tekrar aynı tuşa basınız.

Alt Ekrandaki Görüntünün Giriş Modunu belirlemek

Alt ekrandaki görüntünün giriş modunu belirlemek için **INPUT** tuşuna basınız. Bu tuşa her bastığınızda alt ekran görüntüsünün nereden geldiği aşağıdaki şekilde belirir.

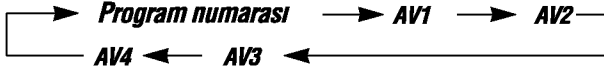

Not:

- Aynı ayarı özellikler menüsünü kullanarak yapabilirsiniz.
- Giriş modunun harici cihazı bağladıktan sonra seçebilirsiniz.

Ana Ekran ile alt ekran yerinin değişmesi

Ana ve alt görüntünün yerini değiştirmek için **SWAP** tuşuna basınız.

Alt ekranda Program Seçme

PR+/- tuşuna basınız. Seçilen program numarası ana görüntünün program numarasının hemen altında belirir.

Alt Ekran Boyutu

SIZE tuşuna ardarda basarak alt ekran boyutunu değiştirebilirsiniz. Alt ekran boyutu ana ekran boyutunun 1/9'u veya 1/16'sı kadar görülür. Ayrıca ekranı ikiye bölerek her iki resmi de aynı anda seyredebilirsiniz.

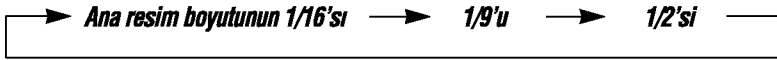

Not:

Eğer ana resmin yayını ile alt resmin yayını birbirinden farklı ise, alt resmin görüntüsü doğal olmayacaktır. Ör: (PAL/NTSC)

DİKKAT: Video veya normal kanal seyrederken ekranın çok uzun süre dondurulması durumunda kanal logosunun izi ekranda kalabilir.

Alt ekrandaki Görüntüyü Dondurmak

STILL tuşuna basarak alt ekrandaki görüntüyü dondurabilirsiniz. Tekrar aynı tuşa bastığınızda yayın o an bulunduğu yerden devam edecektir.

Alt Ekranın Pozisyonunu Değiştirmek

POSITON tuşuna basarak, alt ekranın yerinin ana ekran üzerinde saat ibresi yönünde yer değiştirmesini sağlayabilirsiniz.

Program Arama

Bu fonksiyon kaydedilmiş tüm kanalları 12 alt görüntü halinde ekranda görmenizi sağlar. Böylece ana ekran ile sevdiğiniz alt görüntüyü değiştirmenize fırsat verir.

Scan tuşuna basarak 12 alt resim elde edebilirsiniz.

Seçilen alt resimler hafızaya alınmış kanallardan oluşur.

Scan tuşuna tekrar basarak alt resimleri kapatabilirsiniz.

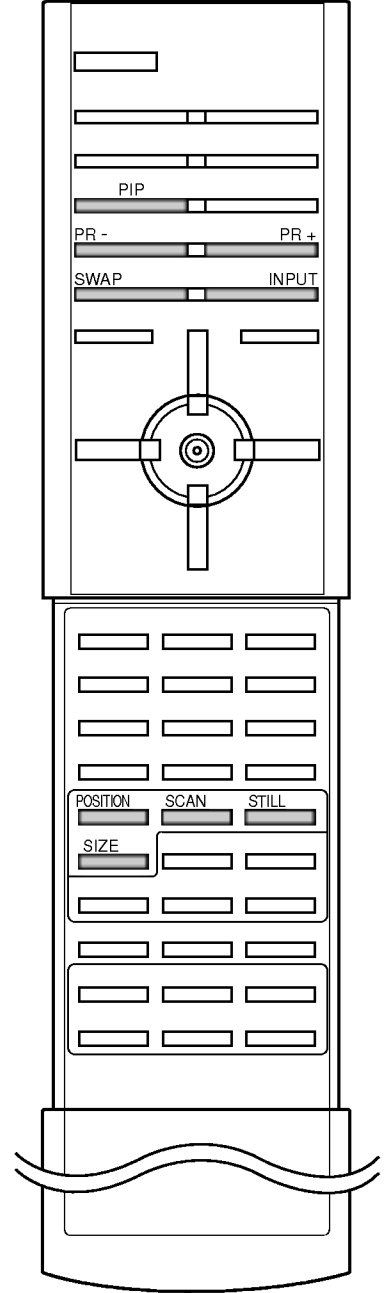

TELETEXT

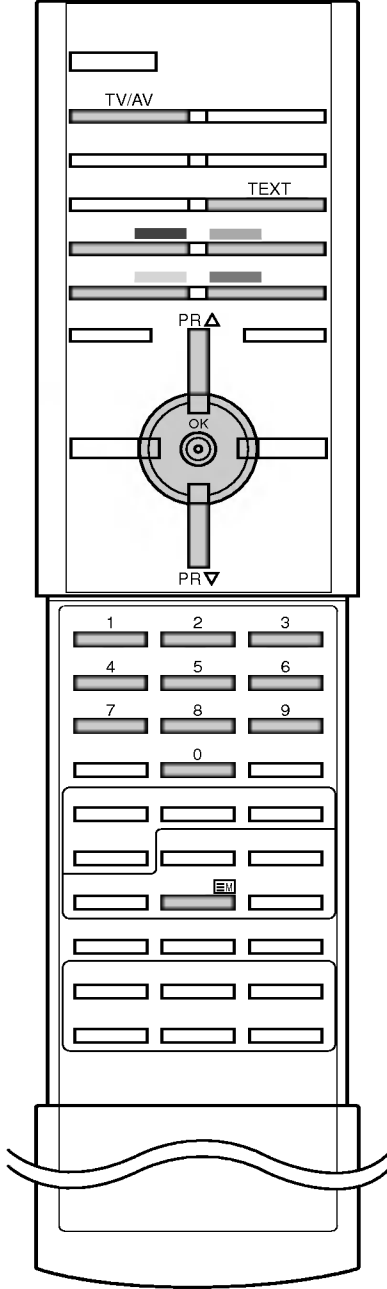

Teletext birçok televizyon istasyonu tarafından verilen ve haber, hava durumu, televizyon programı, hisse senedi fiyatları gibi çeşitli güncel bilgiden oluşan bir bilgi ekranıdır.

Bu televizyonun teletext dekoder'i TELETEXT, TOPTXT ve FASTEXT sistemlerini destekler. TELETEXT direkt sayfa numarası girerek ulaşılan sayfaları içerir. TOPTXT ve FASTEXT ise teletext bilgisine daha hızlı ulaşmak için kullanılan modern metodlardır.

Teletext Açma/Kapatma

TEXT tuşuna basarak teletext yayınına geçebilirsiniz. İlk sayfa veya en son seçilmiş sayfa belirecektir.

İki sayfa numarası, **TV** istasyon numarası, tarih ve zaman ekranda belirecektir. İlk sayfa numarası seçiminizi, ikincisi ise şu andaki sayfa numarasını göstermektedir.

TEXT veya **TV/AV** tuşuna tekrar basarak teletext konumundan çıkabilirsiniz.

SIMPLE text

Sayfa Seçimi

1. Sayı tuşlarıyla istenen sayfa no'sunu 3 basamaklı olarak giriniz. Numara girişi sırasında yanlış numaraya basıldığı zaman 3 haneyi tamamlayıp, yeniden doğru 3 numara girilmelidir.
2. **PR▲/PR▼** tuşu bir sonraki ve önceki sayfalara geçiş için kullanılabilir.

LIST modunda Renk Tuşlarının Programlanması

TV TELETEXT, TOPTXT yada FASTEXT modunda ise, **LIST** tuşuna basarak LIST moduna dönünüz.

Seçiminize göre 4 teletext sayfa no'su renkli kodlanabilir ve uzaktan kumanda üzerinde ilgili renk tuşuna basıldığı zaman istediğiniz sayfa görüntülenir.

1. Renk tuşlarından birine basınız.
2. Sayı tuşlarını kullanarak programlamak istediğiniz sayfayı seçiniz.
3. **OK** tuşuna basınız. Seçilen sayfa kayıt edilir ve böylece artık ilgili renk tuşuyla bu sayfayı çağırabilirsiniz.
4. Diğer 3 renk tuşu bu şekilde programlanabilir.

TELETEXT

TOP Text

Kullanıcı arabirimi, ekranın en altında 4 farklı renk alanı gösterir, kırmızı, yeşil sarı ve mavi. Sarı alan sonraki grubu, mavi alan sonraki bloğu gösterir. Bu özellik yayıncının desteklemesi durumunda çalışır.

Blok/Grup/Sayfa seçimi

1. Mavi tuşla bloktan bloğa geçiş yapabilirsiniz.
2. Sarı tuşu kullanarak, diğer gruba geçebilirsiniz.
3. Yeşil tuşu kullanarak diğer sayfaya geçebilirsiniz.(PR▲ tuşu da kullanılabilir).
4. Kırmızı tuş önceki seçime geri döner(PR▼ tuşu da kullanılabilir).

Direkt Sayfa Seçimi

TELETEXT modunda olduğu gibi, 3 basamaklı sayfa no'sunu sayı tuşlarıyla girebilirsiniz.

FASTEXT

TELETEXT sayfaları ekranın alt kısmında renkli kodlanmıştır ve ilgili renk tuşuna basarak istenen sayfalar seçilebilir.

1. İndeks sayfasını görüntülemek için  tuşuna basınız.
2. Ekranın altındaki renkli kodlanan sayfaları aynı renk tuşlarıyla seçebilirsiniz.
3. TELETEXT modunda olduğu gibi, 3 basamaklı sayfa no'sunu sayı tuşlarıyla girebilirsiniz.
4. PR▲/PR▼ tuşuna basarak önceki ve sonraki sayfaları seçebilirsiniz.

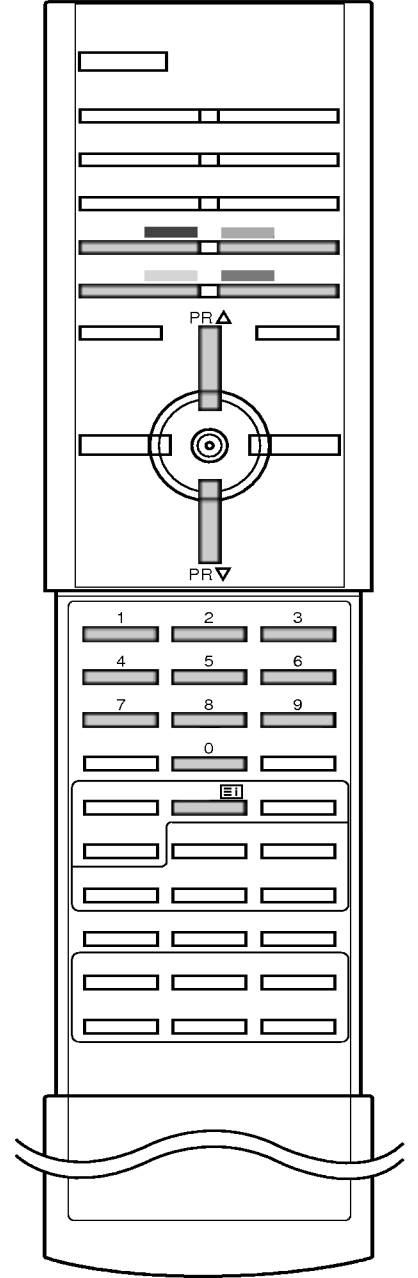

TELETEXT

ÖZEL TELETEXT FONKSİYONLARI



REVEAL (GÖSTERİM)

Bu tuşa basarak saklı bilgileri görebilirsiniz.
Bu tuşa tekrar basarak bilgiyi ekrandan kaldırınız.



SIZE (BÜYÜTME)

Text boyutunu iki katına büyütür.
Bu tuşa basarak sayfanın üst yarısını büyütünüz.
Bu tuşa tekrar basarak sayfanın alt yarısını büyütünüz.
Bu tuşa tekrar basarak normal görüntüye dönünüz.



POSITION (GEÇİCİ TV GÖRÜNTÜSÜ)

Yeni teletext sayfasını görüntülerken, TV görüntüsünü ekranda gösterir. [X] sembolü ekranın sol üst köşesinde belirir. Güncellenen sayfa hazır olduğu zaman, [X] sembolü sayfa no'suna dönüşür. Bu tuşa basarak güncellenen teletext sayfasını görünüz.



STOP (DURDURMA)

Teletext sayfası 2 yada daha fazla alt sayfadan oluşuyorsa, otomatik sayfa değiştirmeyi durdurur. Alt sayfa sayısı ve alt sayfa genellikle ekranda saatin altında görüntülenir. Bu tuşa basıldığında, ekranın sol üst köşesinde "dur" sembolü belirir ve otomatik sayfa değiştirme durdurulur.
Devam etmek için bu tuşa tekrar basınız.



MIX (ÜSTÜSTE BİNDİRME)

Teletext sayfalarını TV görüntüsü ile üst üste bindirir.
TV görüntüsünü kapamak için bu tuşa tekrar basınız.



TIME (SAAT)

Bir TV kanalı izlerken, ekranın sağ üst köşesinde saati görmek için bu tuşa basınız. Teletext modunda, bu tuşa basarak alt sayfa no'sunu seçiniz. Alt sayfanın no'su ekranın altında görüntülenir. At sayfayı durdurmak veya değiştirmek için KIRMIZI/YEŞİL, PR▲/PR▼ veya sayı tuşlarına basınız.
Bu fonksiyondan çıkmak için tekrar basınız.

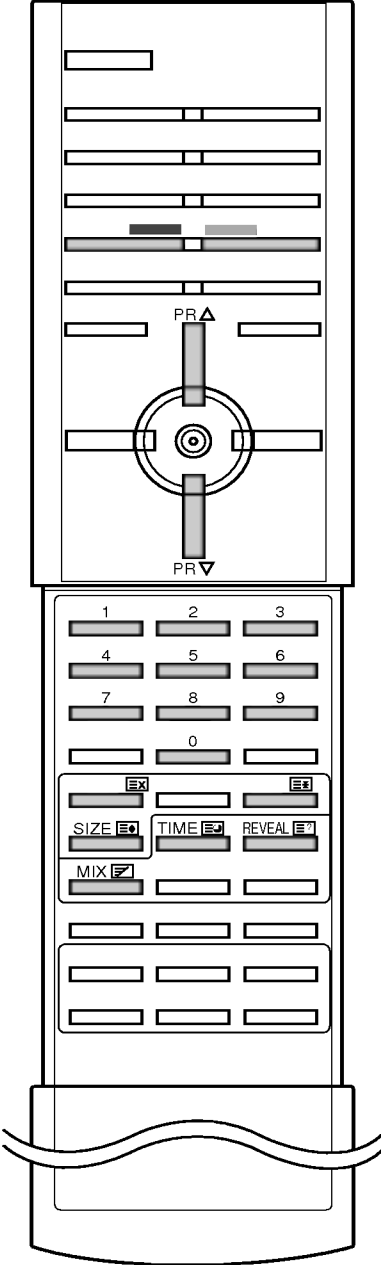

HARİCİ CİHAZLARIN BAĞLANMASI

Cihaza harici ekipman ve aletler (Video, DVD, Kamera vb) bağlayabilirsiniz.

Anten Soketi

1. VCR'ın RF çıkış soketini, cihazın arkasındaki anten soketine takınız.
2. Anten kablosunu, VCR'ın RF anten girişine bağlayınız.
3. Manuel Program Aranması bölümüne bakarak, VCR'ın kanallarına istediğiniz programları kayıt ediniz.
4. VCR kanalının kayıtlı olduğu program no'sunu seçiniz.
5. VCR üzerinde **PLAY**'e basınız.

Skart Soketleri

1. VCR'ın skart soketini, TV'nin 1, 2 veya 4 no'lu skart soketine takınız.
2. VCR üzerinde **PLAY**'e basınız.
Eğer VCR cihazınız, TV'ye gerekli sinyali soketten gönderirse, TV cihazı otomatik olarak **AV 1**, **AV2** veya **AV4**'e döner. Ancak eğer TV modunda kalmasını istiyorsanız **PR▲/PR▼** yada sayı tuşlarına basınız.

Cihaz otomatik olarak AV moduna dönmezse, uzaktan kumandayı kullanarak **AV1**, **AV2** yada **AV4** modunu seçiniz.
Programları aynı zamanda Video kasetlere kayıt edebilirsiniz.

Not:

- a. RGB sinyal tipi(kırmızı, yeşil, mavi sinyalleri) 1 nolu skart soketi için seçilebilir. Bu sinyaller paralı yayın dekoderlerinden, oyun makinelerinden yada dijital fotoğraf makinelerinden alınır.
- b. Eğer tüm **AV1**, **AV2** ve **AV4** soketleri VCR'lara aynı anda bağlanırsa, sadece AV 2 sinyali alınabilir.
- c. 4 nolu skart soketinden **S-VHS** sinyali alınırsa, TV'nin modunu **SAV4**'e çevirmelisiniz.
4 nolu skart soketinden video çıkışı alınmaz.

Audio/Video Giriş Soketleri

1. VCR'ın audio/video çıkış soketlerini, cihazın audio/video giriş soketlerine takınız.
2. **TV/AV** tuşuna basarak **AV3** moduna alınız.
3. VCR üzerindeki **PLAY** tuşuna basınız.

Not: Mono VCR'ınız varsa, VCR'dan gelen audio kablosunu, TV'nin **AUDIO L/MONO** soketine bağlayınız.

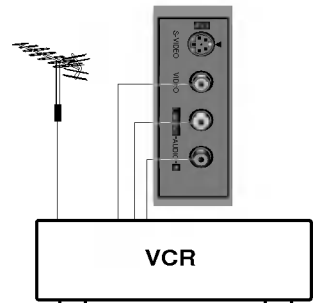
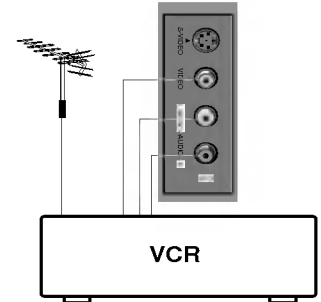
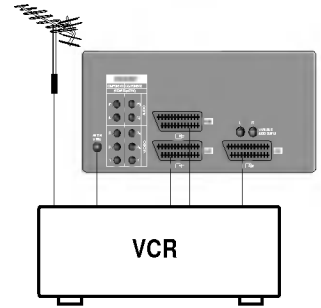
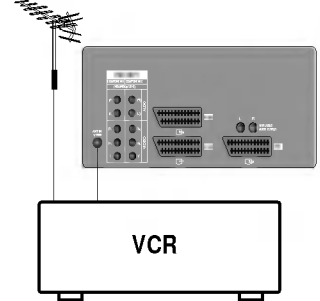

HARİCİ CİHAZLARIN BAĞLANMASI

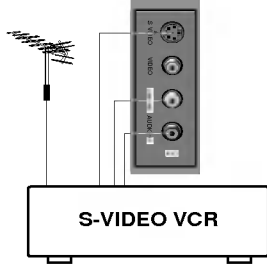

S-Video/Audio Giriş Soketleri (S-AV)

S-VIDEO VCR'i, S-VIDEO soketine bağlarken görüntü kalitesi artacaktır.

1. VCR'in S-Video soketini, TV'nin yan panelindeki S-Video girişine bağlayınız.
2. VCR'in Audio soketlerine, TV'nin Audio soketlerine bağlayınız.
3. TV/AV tuşuna arka arkaya basarak AV3 modunu seçiniz.
4. VCR üzerindeki PLAY tuşuna basınız.

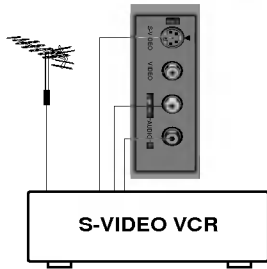

Not: S-VHS VCR'a eğer hem S-VIDEO hemde VIDEO soketleri aynı anda bağlanırsa, sadece S-VIDEO sinyali alınır.

Komponent Giriş Soketleri

1. DVD'nin COMPONENT DVD çıkış soketlerini (Y Cb Cr, Y Pb Pr, Y B-Y R-Y yada Y PB PR), TV'nin COMPONENT1(480i)/COMPONENT2(480p) soketlerine (Y PB PR) bağlayınız.
2. DVD'nin audio kablosunu, TV'nin COMPONENT1(480i)/COMPONENT2 (480p) AUDIO soketlerine (Y PB PR) bağlayınız.
3. TV/AV tuşuna basarak COMPONENT1/COMPONENT2 modunu seçiniz. DVD üzerinde PLAY tuşuna basınız.

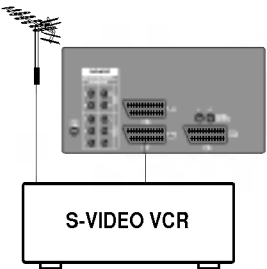

Not:

- a. DVD audio girişi, çıkış olarak da kullanılabilir ancak DVD video girişi çıkış olarak kullanılamaz. DVD video sinyali çıkış olarak kullanılırsa, sadece siyah-beyaz resim elde edilir.
- b. Sadece COMPONENT 2 (480p) dikey Frekans(60Hz) Progressive sinyal alabilir. COMPONENT 2 (480p) soketine bağlayınca görüntü kötüyse, DVD'yi COMPONENT 1(480i)'e bağlayınız.

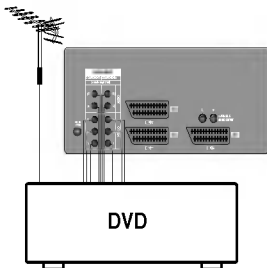

Ses çıkış bağlantısı

Televizyonun arkasında Hi-Fi amplifier sistemlerini bağlamak için çıkış soketleri bulunur. L=Sol ses kanalı, R=Sağ ses kanalı. Televizyon sesini bir amplifier sistemi bağlayarak bu sistem üzerinden alabilirsiniz. MUTE tuşuna basılarak televizyonun ve harici sistemin hoparlörleri sessiz hale getirilebilir.

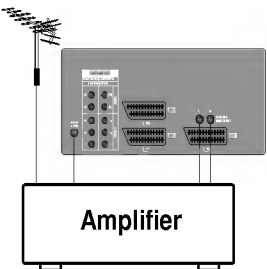

SERVİSİ ÇAĞIRMADAN ÖNCE YAPILMASI GEREKENLER

ARIZALAR

Görüntü yok, Ses Yok

Ses Var, Görüntü Bozuk

Görüntü Var, Ses Bozuk

Resim Bulanık

Resimde Çizgiler Var

Bazı Kanallarda Bozuk Görüntü

Renk Yok

Renk Bozuk

Uzaktan Kumanda Çalışmıyor.

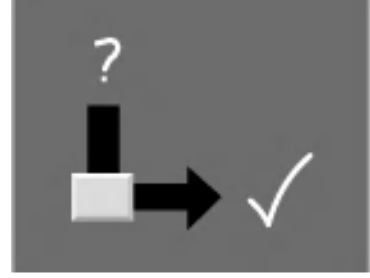

Aşağıdaki maddeleri uygulayınız.

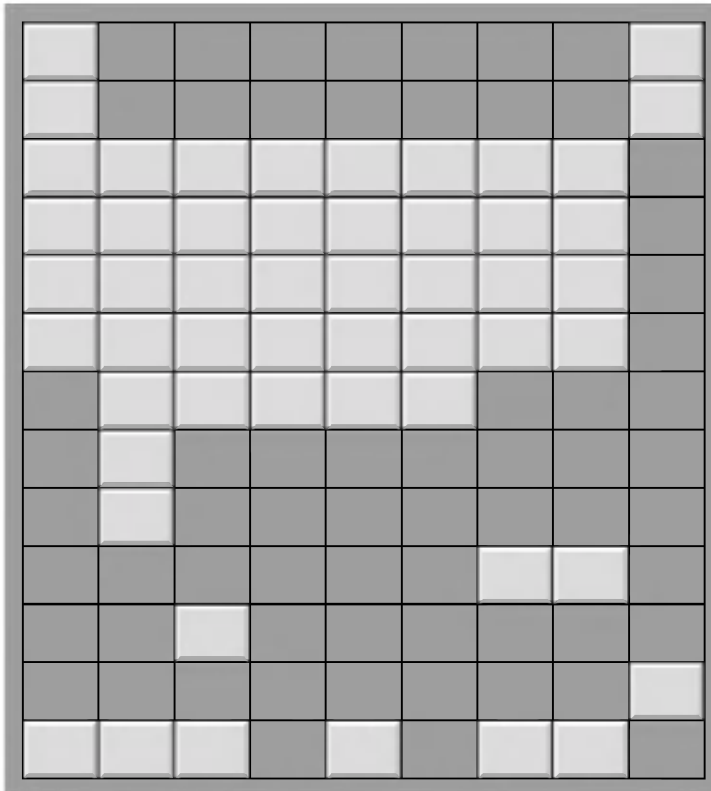

Ana güç fişi(Takılı ve Fiş Açık)

TV Açık mı?

Başka bir kanalı deneyiniz(zayıf sinyal)

Anteni kontrol ediniz(TV'ye takılı mı?)

Anteni kontrol ediniz(Kırık mı?)

Anteni kontrol ediniz

Yakın çevrede sinyal bozan bir bozucu var mı?

Kontrastı ayarlayınız

Parlaklığı ayarlayınız

Rengi ayarlayınız

Sesi ayarlayınız

Uzaktan Kumanda içindeki pilleri kontrol ediniz

Audio/Video soketlerini kontrol ediniz(sadece VCR için)

YETKİLİ SERVİS ÇAĞIRMADAN ÖNCE YAPILMASI GEREKENLER



Görüntü ve ses yok ise;

Televizyonunuzun fişi prize takılı, açma-kapama (şebeke) anahtarı basılı ve kırmızı renkli çalışma göstergesi yanıyor olmalıdır. Gerekli kontrolleri yapınız.



Görüntü yok, ses var ise;

Hassas istasyon ayarını yapınız. Görüntü ayarlarını kontrol ediniz.



Görüntü yok, zırlıtlı ses var ise;

Hassas istasyon ayarını yapınız. Anten bağlantılarını ve donanımını kontrol ediniz.



Görüntüde gölge (çift görüntü) var ise;

Antenin yönünü, yerini değiştiriniz ve daha yükseğe koyunuz. Bu sorunun nedeni yüksek binalardan veya dağlardan yansıyan elektromanyetik dalgalardır. Oldukça yükseğe kurulmuş bir anten bu durumu düzeltecektir.



Renkli bir yayında renkli görüntü alınamıyor ise;

Hassas istasyon ayarını yapınız. Renk ayarını kontrol ediniz.



Görüntüde parazit ve karışma var ise;

Ekranda beyaz renkli benekler veya yatay çizgiler ortaya çıkar. Buna, arabaların, neon lambalarının, elektrik matkaplarının veya diğer elektrikli aletlerin çalışması ile oluşan parazitler neden olur. Önlemek için anteni bu tip parazit kaynaklarından uzak tutmak gerekir.



Karlanma var ise;

Tüm ekranda küçük noktalar oluşuyorsa, anten bağlantılarını ve antenin yönünü kontrol ediniz. Anten fişinin iyi takılı olup olmadığını kontrol ediniz. Anten teli ezilmiş, fiş içinde ya da bir ek yerinde kopmuş veya iki ucu birbirine değiyor olabilir.



Radio frekansları karıştırıyor ise;

Bu karışma, görüntüde dalgalanma veya çapraz çizgiler oluşturur. Bunun nedeni TV alıcınız değil, radyo frekansı kullanan makineler veya diğer sinyallerin oluşturduğu parazitlerdir. Anten yönünün değiştirilmesi, çubuk sayısı fazla anten seçilmesi yararlı olabilir.



TV'ye kumanda edilemiyor ise;

Televizyonunuz, ileri teknoloji ürünü özel programlı mikro prosesör ile çalışmaktadır. Komutların karmaşık kullanımı veya diğer nedenler ile TV'niz vereceğiniz komutları anlamaz duruma gelirse, cihaz üzerindeki açma-kapama (şebeke) anahtarından kapatınız ve tekrar açınız.

BEKO TÜKETİCİ HİZMETLERİ



Beko Çağrı Merkezi haftanın 7 günü 08:00-24:00 saatleri arasında 444 'lü telefon numarası ile canlı olarak hizmet vermektedir.

Doğrudan bu numarayı çevirerek Beko Çağrı Merkezine başvurabilir ve arzu ettiğiniz hizmeti talep edebilirsiniz.

Beko Çağrı Merkezi: 444 14 14

** (Sabit telefonlardan alan kodu çevirmeden)*

E-mail: elektronikservis@beko.com.tr

** Sabit telefonlardan yapılan aramalarda şehir içi arama tarifi üzerinden, cep telefonu ile yapılan aramalarda ise GSM-GSM tarifi üzerinden ücretlendirme yapılmaktadır.*

Yazılı başvurular için adresimiz:

Beko Çağrı Merkezi, Beko Elektronik A.Ş. Beylikdüzü mevki E5 Karayolu üstü 34520 Büyükçekmece / İSTANBUL

Aşağıdaki önerilere uymanızı rica ederiz.

1. Ürününüzü aldığınızda Garanti Belgesini Yetkili Satıcınıza onaylattırınız.
2. Ürününüzü kullanma kılavuzu esaslarına göre kullanınız.
3. Ürününüzle ilgili hizmet talebiniz olduğunda yukarıdaki telefon numarasından Hizmet Merkezimize başvurunuz.
4. Hizmet için gelen teknisyene "teknisyen kimlik kartı" nı sorunuz.
5. İşiniz bittiğinde servis teknisyeninden "HİZMET FİŞİ" istemeyi unutmayınız. Alacağınız Hizmet fişi, ileride ürününüzde meydana gelebilecek herhangi bir sorunda size yarar sağlayacaktır.
6. Ürünün fonksiyonunu yerine getirebilmesi için gerekli yedek parça bulundurma süresi 10 yıldır.

BEKO

NOT

Garanti ile ilgili olarak
Müşterinin Dikkat Etmesi
Gereken Hususlar

BEKO

Beko tarafından verilen bu garanti, Televizyon'un normalin dışında kullanılmasıyla doğacak arızaların giderilmesini kapsamadığı gibi, aşağıdaki durumlar da garanti dışıdır:

- 1. Kullanma hatalarından meydana gelen hasar ve arızalar,*
- 2. Ürünün müşteriye tesliminden sonraki yükleme, boşaltma ve taşıma sırasında oluşan hasar ve arızalar,*
- 3. Voltaj düşüklüğü veya fazlalığı; hatalı elektrik tesisatı; ürünün etiketinde yazılı voltajdan farklı voltajda kullanma nedenlerinden meydana gelecek hasar ve arızalar,*
- 4. Yangın ve yıldırım düşmesi ile meydana gelecek arızalar ve hasarlar.*
- 5. Ürünün kullanma kılavuzlarında yer alan hususlara aykırı kullanılmasıyla kaynaklanan arızalar.*

Yukarıda belirtilen arızaların giderilmesi ücret karşılığında yapılır.

Ürünün kullanım yerine montajı ve nakliyesi ürün fiyatına dahil değildir.

Garanti belgesinin tekmül ettirilerek tüketiciye verilmesi sorumluluğu, tüketicinin malı satın aldığı satıcı, bayi, acenta ya da temsilciliklere aittir.

Garanti belgesi üzerinde tahrifat yapıldığı, ürün üzerindeki orijinal seri numarası kaldırıldığı veya tahrif edildiği takdirde bu garanti geçersizdir. Beko Markası için, LG Electronics Inc., TV Plant, 642, Jirpyung-dong, Kumi-city, Kyoungsangbuk-do 730-360, Korea tarafından üretilmiştir ve CE onayı KTL Laboratorj, 222-13 Kuro Dong, Kuro- Gu Seoul 152-848 Korea, Tel: 82-02-8620-114, Fax: 82-02-8601-285 tarafından alınmıştır.

BEKO

Garanti Belgesi

BEKO Televizyon'un, kullanıma kılavuzunda gösterildiği şekilde kullanılması ve BeKO'nun yetkili kıldığı Servis elemanları dışındaki şahıslar tarafından bakım, onarım veya başka bir nedenle müdahale edilmediği olması şartıyla, malın bütün parçaları dahil olmak üzere tamamen malzeme, işçilik ve üretim hatalarına karşı ürünün tesliminden itibaren başlar.

Üçüncü Yıl Süre İle Garanti Edilmemiştir.

Ürünün kullanıma kılavuzlarında yer alan hususlara aykırı kullanılmamasından kaynaklanan arızalar Garanti kapsamı dışındadır. Malın garanti süresi içerisinde gerek malzeme ve işçilik, gerekse montaj hatalarından dolayı arızalanması halinde işçilik masraflı, değiştirilen parça bedeli yada herhangi bir ad altında hiçbir ücret talep etmeksizin tamiri yapılacaktır. Garanti süresi içerisinde, servis istasyonları tarafından yapılmaması zorunlu olduğu, imalatçı yada ithalatçı tarafından şart koşulan periyodik bakımlarda; verilen hizmet karşılığında tüketiciden işçilik ücreti veya benzeri bir ücret talep edilmez. Garanti süresi içinde yapılacak onarımlarda geçen süreye, garanti süresine ilave edilir. Tamir süresi en fazla 30 iş günüdür. Bu süre mala ilişkin arızanın Yetkili Servis atölyelerimizde, Yetkili Servis atölyelerimizin bulunmaması durumunda Yetkili Satıcılarımıza, ihalatçısına veya Firmamıza bildirildiği tarihten itibaren başlar.

Sanayi malının arızasının 5 iş günü içerisinde giderilmesi halinde, imalatçı yada ithalatçı; malın tamiri tamamlanmaya kadar benzer özelliklere sahip başka bir sanayi malını tüketicinin kullanımına tahsis etmesi zorunludur.

Arızanın giderilmesi konusunda uygulanacak teknik yöntemlerin tespiti ile değiştirilecek parçaların saptanması tamamen firmamıza aittir. Arızanın giderilmesi ürünün bulunduğu yerde veya Yetkili Servis atölyelerinde yapılabilir. Müşterimizin buna onayı şarttır.

Ayrıca;

- Ürünün teslim tarihinden itibaren garanti süresi içinde kalmak kaydıyla bir yıl içerisinde, aynı arızayı ikiden fazla tekrarlaması veya farklı arızaların dörtten fazla ortaya çıkması sonucu ürünün yararlanamamanın süreklilik kazanması,
- Tamiri için gereken azami sürenin aşılması
- Yetkili Servis atölyelerince; mevcut olmaması halinde sırasıyla Yetkili Satıcımız, bayi, acente temsilciliği, ithalatçı yada imalatçısından birisinin bölgeye en yakın servis yetkilisiyle birlikte veya firmamız yetkilisiince düzenlenecek raporla arızanın tamirinin mümkün bulunmadığının belirtilmesi durumunda, ücretsiz olarak değiştirme işlemi yapılacaktır. Garanti belgesi ile ilgili olarak çabuklaacak sorular için Sanayi ve Ticaret Bakanlığı, Tüketicinin ve Rekabetin Korunması Genel Müdürlüğü'ne başvurulabilir. Bu Belgenin kullanılması; 4077 sayılı Tüketicinin Korunması Hakkında Kanun ve bu Kanun'a dayanılarak yürürlüğe konulan Garanti Belgesi Uygulama Esaslarına Dair Tebliğ uyarınca, T.C. Sanayi ve Ticaret Bakanlığı Tüketicinin ve Rekabetin Korunması Genel Müdürlüğü tarafından izin verilmiştir.



Beko Elektronik A.Ş.

GENEL MÜDÜR

GENEL MÜDÜR YRD.

Seri No: _____

Teslim Tarihi, Yeri: _____

Adres: _____

Tip: _____

Fatura Tarihi, No: _____

Tel-Faks: _____

Satıcı Firma Ünvanı: _____

Satıcı Firma (Kaşe ve İmza): _____