



LG

FRIDGE-FREEZER

User's Guide

Please read this User's Guide carefully before operating and keep it handy for reference at all times.

REFRIGÉRATEUR- CONGÉLATEUR

Guide de l'utilisateur

Veillez lire ce guide avec attention avant d'utiliser votre appareil et gardez-le à portée de la main pour futures références.

FRIGORÍFICO CONGELADOR

Guía del usuario

Lea esta guía del usuario con atención antes de utilizar la unidad y manténgala a mano para consultas posteriores.

Table des Matières

Introduction	Enregistrement	28
	Importantes mesures de sécurité	28
	Identifications des pièces	32
Installation	Installation	33
	Démarrage	33
Fonctionnement	Thermostat	34
	Zone miracle	36
	Super congélateur	37
	Vacances	37
	Test automatique	38
	Fermeture	38
	Panier Amovible	38
	Alarme de la porte	39
	Boîte à glaçons	39
	Décongélation	39
	Distributeur d'eau	40
	Etagère pliable	42
	Etagère à vin	42
Suggestion sur le Stockage de la nourriture	Stockage de la nourriture	43
Soins et Entretien	Information générale	45
	Remplacement de la lampe	46
	Inversement des portes	46
	Nettoyage	47
Dépannage	Dépannage	49

Introduction

Introduction

Enregistrement

Ce modèle et le numéro de série sont trouvés sur l'arrière de l'unité. Ce numéro est unique à cette unité et n'est disponible pour aucune autre. Vous devriez enregistrer ces informations et les garder avec le guide comme preuve de votre achat. Agrafez le reçu ici.

Date de l'achat : _____

Vendeur : _____

Adresse du vendeur : _____

Téléphone du vendeur : _____

Numéro du modèle : _____

Numéro de série : _____

Importantes Mesures de sécurité

Pour éviter n'importe quel risque de blessures, de dégâts matériels ou l'utilisation incorrecte de l'appareil, respectez les mesures de sécurité suivantes (Après avoir lu ces mesures de sécurité, veuillez les garder dans un endroit sûr pour futures références). Rappelez-vous de les remettre au propriétaire suivant.



Attention

Indique les risques de danger de mort ou de blessures sérieuses.



Attention

Indique le risque de blessures ou de dégâts matériels.

Importantes Mesures de sécurité

Précaution

▲ Attention

- Ce réfrigérateur doit être correctement installé et placé selon les instructions d'installation avant de l'utiliser.
- Ne jamais débrancher votre réfrigérateur en tirant sur le cordon électrique. Agrippez fermement la prise et débranchez-la de la prise murale.
- Lorsque vous bougez votre unité du mur, faites attention de ne pas rouler ou d'endommager le cordon.
- Après que votre réfrigérateur -congélateur est en fonction, ne touchez pas les surfaces froides dans le compartiment de congélation, particulièrement lorsque vos mains sont mouillées. La peau peut rester coller à ces surfaces froides.
- Débranchez le réfrigérateur-congélateur avant de le nettoyer.
Ne jamais endommager le cordon électrique car cela peut provoquer des décharges électriques.
Ne jamais placer de récipients en verre dans le congélateur car ils peuvent se briser lorsque leur contenu est congelé.
- Ne pulvérisez pas de l'eau directement à l'intérieur ou en dehors du réfrigérateur/congélateur. Il y a un risque d'explosion ou d'incendie.
- Ne branchez pas l'unité avec les mains humides.
Cela peut provoquer une décharge électrique
- Ne mettez pas un récipient rempli avec de l'eau sur l'appareil.
Si de l'eau est éclaboussée sur n'importe quelle partie électrique cela peut provoquer un incendie ou une décharge électrique

Introduction

Importantes Mesures de sécurité

- **N'installez pas le réfrigérateur/Congélateur dans un endroit humide, ou il pourrait être éclaboussé avec de l'eau.**
Une isolation incorrecte des parties électriques peut causer une décharge électrique ou un incendie
- **Ne démontez pas, ne réparez pas ou ne changez pas l'appareil.**
Cela peut provoquer un incendie ou un mauvais fonctionnement, pouvant occasionner des dégats.
- **Débranchez l'appareil avant de remplacer la lumière intérieure dans le réfrigérateur.**
Il y a un risque de décharge électrique.

Ne pas Utiliser une Rallonge

Si possible, branchez seulement le réfrigérateur-congélateur à une prise électrique pour le protéger et pour protéger d'autres appareils ou des lampes d'une surcharge.

L'accessibilité de la Prise d'alimentation

Le réfrigérateur-congélateur doit être positionné pour que la prise d'alimentation est accessible pour la déconnexion en cas d'accident.

Remplacement de la Corde d'Alimentation

Si la corde d'alimentation est endommagée, elle doit être remplacée par le fabricant ou par l'agent de service ou par quelqu'un qualifié similaire pour éviter le hasard.

Danger

Risque d'enfermer un enfant.
Avant de jeter votre vieux réfrigérateur ou congélateur :
Enlevez les portes.
Laissez les étagères en place pour que les enfants ne puissent pas se glisser facilement à l'intérieur.

Ne pas Conserver

N'emmagasinez pas ou n'utilisez pas de l'essence ou d'autres produits inflammables en proximité de cet appareil ou d'autres appareils.

Mise à Terre

Dans le cas d'un court-circuit électrique, la mise à terre réduit le risque de chocs électriques en fournissant un câble de fuite au courant électrique. Pour prévenir tout choc électrique, l'appareil doit être mis à terre.

Une utilisation impropre de la fiche de terre peut provoquer un choc électrique.

Consultez un électricien qualifié si vous n'avez bien compris les instructions de mise à terre ou si vous avez quelques doutes sur le fait que l'appareil a été correctement mis à terre.

Introduction

Importantes Mesures de sécurité

▲ Attention

- Si la prise murale est lâche, n'insérez pas la prise.
Cela peut provoquer une décharge électrique.
- Ne débranchez jamais votre réfrigérateur en tirant sur le cordon. Saisissez toujours la prise fermement et tirez-la directement.
Vous pouvez débrancher un fil et causer un court circuit
- N'employez pas un tissu mouillé ou humide en nettoyant la prise. Enlevez n'importe quels corps étrangers des goupilles de la prise électrique.
Autrement, il y a un risque d'incendie.
- Ne mettez pas vos mains dans le secteur inférieur de l'appareil.
Les bords pointus peuvent causer des blessures
- Après avoir débranché l'appareil, attendez au moins cinq minutes avant de le rebrancher à la prise murale.
Le mauvais fonctionnement du congélateur peut provoquer des dégats.
- Si l'appareil ne doit pas être employé pendant longtemps, débranchez-le.
N'importe quelle détérioration de l'isolation peut causer un incendie.
- Ne laissez pas les enfants toucher ou jouer avec le panneau de commande sur l'avant de l'appareil.
- Le réfrigérant utilisé dans le réfrigérateur/ congélateur et le gaz dans le matériel d'isolation exigent une procédure spéciale de destruction.
Assurez-vous qu'aucune des pipes derrière l'appareil n'est endommagée avant la destruction.

Identification des pièces

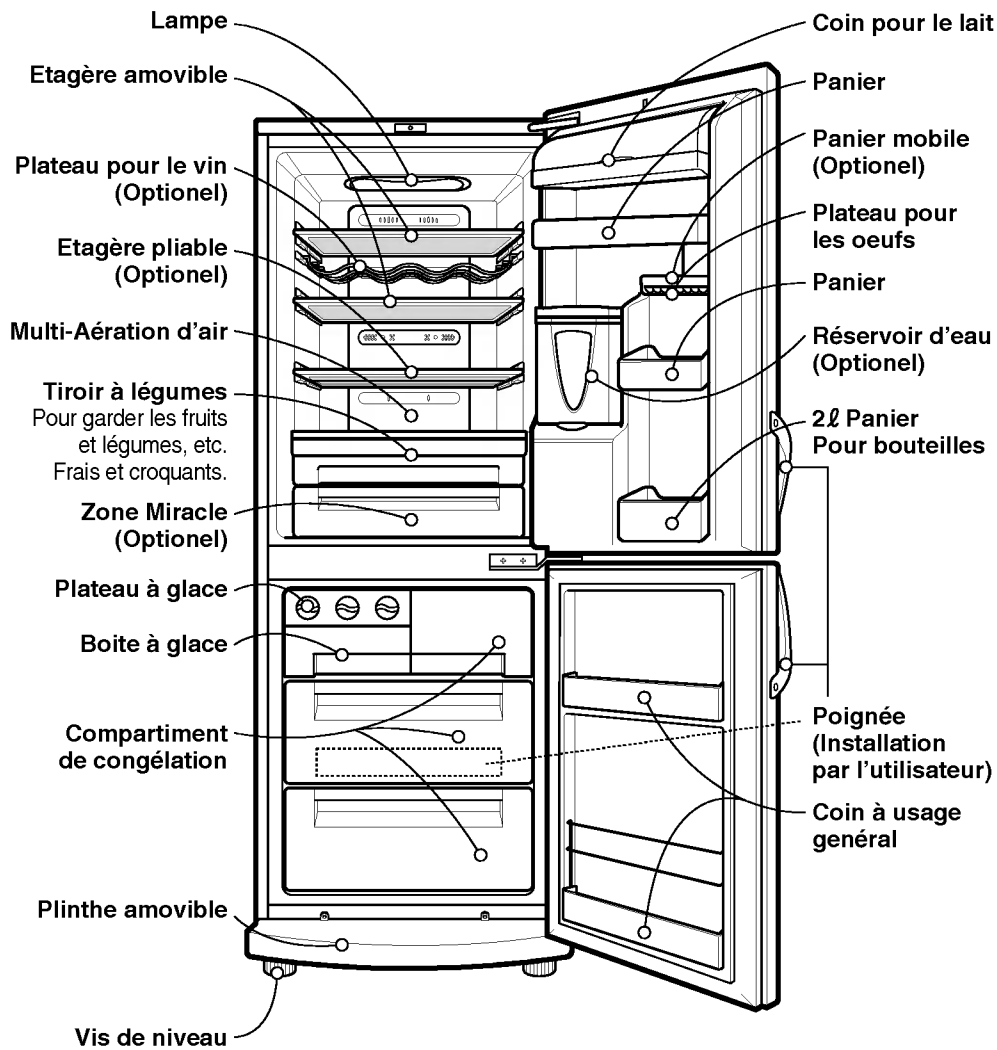

Note

Si vous trouvez quelques pièces manquantes de votre unité, ce sont des pièces seulement utilisées dans d'autres modèles (i.e. la zone de Miracle n'est pas incluse dans tous les modèles)

Installation

Installation

1. Choisissez un bon emplacement.
Placez votre réfrigérateur-congélateur dans un endroit où il est facile à utiliser.
2. Evitez de placer l'appareil à côté d'une source de chaleur, de la lumière directe du soleil ou d'une source d'humidité.
3. Il doit y avoir une bonne circulation d'air autour de votre réfrigérateur-congélateur pour qu'il fonctionne bien.
Si votre réfrigérateur-congélateur est placé dans une niche dans le mur, laissez au moins 2 pouces (5 cm) au-dessus de l'appareil.
4. Pour éviter des vibrations, l'appareil doit être nivelé.
Si nécessaire, réglez les vis de nivellement pour compenser un plancher inégal.
L'avant doit être légèrement plus élevé que l'arrière pour faciliter la fermeture de la porte.
Des vis de nivellement peuvent être utilisées pour incliner légèrement le corps du réfrigérateur.
Vissez les vis de nivellement dans le sens contraire des aiguilles d'une montre (↺) pour soulever l'appareil, dans le sens contraire des aiguilles d'une montre (↻) pour l'abaisser.
5. Nettoyez complètement votre réfrigérateur-congélateur et enlever toute la poussière accumulée pendant le transport.
6. Installez les accessoires comme les barquettes à glaçons, etc. dans leurs emplacements. Ils sont emballés ensemble pour prévenir de possibles dommages pendant le transport.
7. Branchez le câble d'alimentation à une prise.
Ne branchez pas d'autres appareils à la même prise.

Démarrage

Quand votre réfrigérateur-congélateur est installé, il a besoin de 2-3 heures pour se stabiliser à la température normale de fonctionnement avant de le remplir avec de la nourriture fraîche ou congelée.
Si la fiche d'alimentation est débranchée, attendez 5 minutes avant de le remettre en marche.
Votre réfrigérateur-congélateur est maintenant prêt à l'utilisation.

Fonctionnement

Thermostat

Votre réfrigérateur congélateur possède des boutons pour vous permettre de régler la température dans le réfrigérateur et dans le compartiment de coagulation.

Panneau d'affichage pour la commande de Température

Réglage de la température et des fonctions

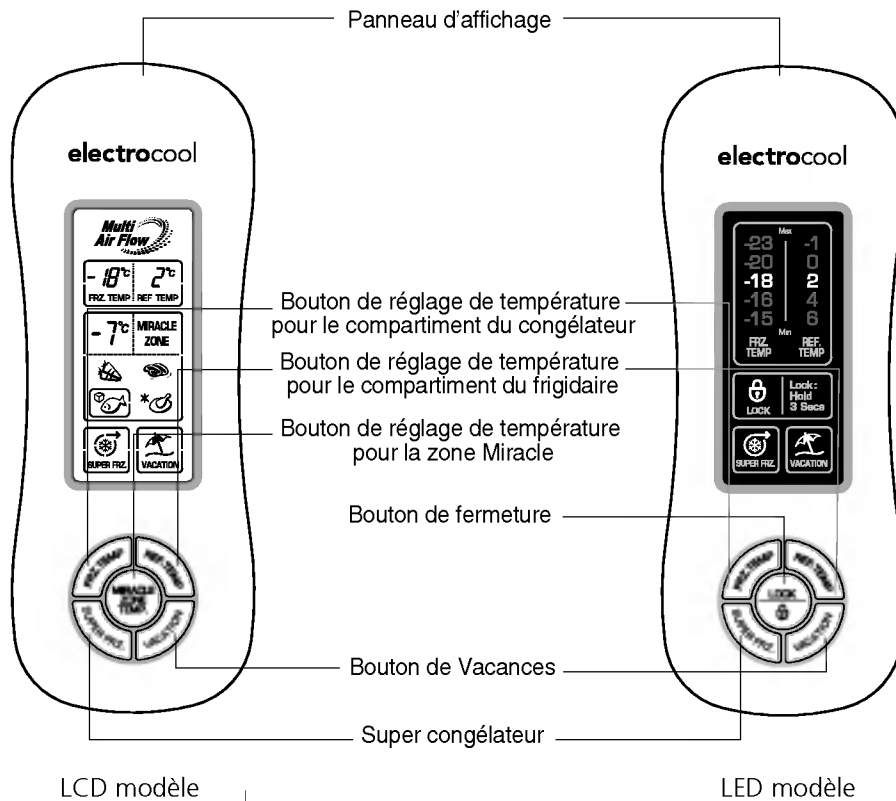

Fonctionnement

Remarque

Comment régler la température dans le compartiment de réfrigérateur et du congélateur

Toute fonction de réglage du LCD modèle est actionnée après avoir appuyé sur n'importe quel bouton

- La température initiale du compartiment de congélateur et de réfrigérateur est respectivement 18°C et 2°C . Vous pouvez maintenant ajuster la température des compartiments comme vous le voulez.

LCD modèle

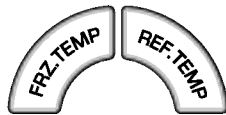
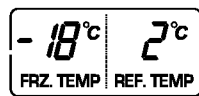

- Quand vous appuyez sur le bouton de commande de température, la température de la pièce du congélateur ou du réfrigérateur change par 1 degré

LED modèle

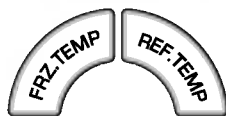
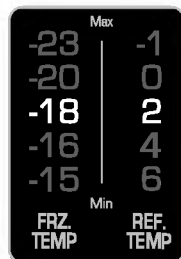

- Lorsque vous appuyez sur les boutons de contrôle de température, la température du compartiment du réfrigérateur et du congélateur est répétée dans l'ordre suivant.

Compartiment de réfrigérateur:
2°C → 0°C → -1°C → 6°C
→ 4°C

Compartiment de congélateur:
-18°C → -20°C → -23°C
→ -15°C → -16°C

Remarque

La température intérieure réelle change selon le statut de la nourriture, la température de réglage indiquée est une température de cible, qui n'est pas la température réelle dans le réfrigérateur. La fonction de réfrigération est faible au début du fonctionnement. Veuillez régler la température comme ci-dessus après utilisation du réfrigérateur pendant les jours 2~3 minimum.

Fonctionnement

Température de la Zone Miracle Coin de Transition (Optionel)

- En appuyant sûr le bouton, stockez les légumes, les fruits (à température relativement basse de conservation) ou d'autres types de nourriture tels que la viande à dégivrer, les poissons crus, etc..

Méthode d'utilisation

- Vous pouvez choisir la gamme de température optimale selon des types de nourriture stockés.

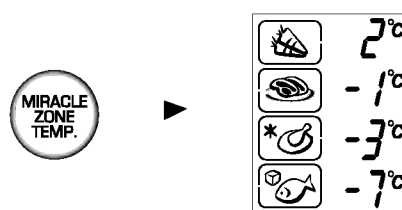

- 4 choix de température est disponible 2°C, -1°C, -3°C, et -7°C i.

Le stockage des légumes et des fruits et de la nourriture froide demande le maintien de l'humidité, les viandes et les poissons peuvent être stockés d'une façon plus effective selon le type de la nourriture stockée.

Super congélateur

- Veuillez choisir cette fonction pour le congélateur
- Cette fonction est employée quand vous voulez geler les nourritures rapidement. Appuyez une fois sûr le bouton SUPER FRZ (super congélation), le fonctionnement de congélation rapide commence.
- Cette opération prend environ 3 heures. Lorsqu'elle est finie, elle revient automatiquement à la position de température précédente. Si vous voulez arrêter l'opération, appuyez sûr le bouton SUPER FRZ. une fois de plus, la lampe s'éteint, et l'opération de Super Frz s'arrête et le réfrigérateur revient à la température précédente.



- La flèche demeure sur le statut "on" après avoir clignotée 4 fois lorsque Super Freeze (super congélateur) est sur "On".

Vacances

- Cette fonction fait fonctionner le réfrigérateur-congélateur en mode d'économie lequel est utile quand vous êtes partis en vacances, car cela réduit la consommation d'énergie autant que possible. En appuyant sur 'VACATION' (vacances) l'opération commence avec la lampe allumée, en appuyant à nouveau la fonction s'arrête.



Remarque

Quand le mode "vacances" est ON (marche) les autres boutons ne fonctionneront pas. Quand vous revenez de vacances, appuyez sur le mode vacances pour l'éteindre de sorte que les autres boutons fonctionnent et le réfrigérateur revienne à la température précédente.

Fonctionnement

Test automatique

- Cette fonction détecte automatiquement la panne. Lorsque celle-ci est localisée dans le produit pendant l'utilisation du réfrigérateur.
- Si la panne se produit et que l'appareil ne fonctionne pas en appuyant sur n'importe quel bouton et que l'indication normale n'est pas faite, ne coupez pas le courant pas la puissance et immédiatement contactez le centre commercial local.
- Beaucoup de temps est nécessaire pour que le technicien détecte la pièce défailante en arrêtant l'appareil.

Fermeture

Pour le LED Modèle

- Appuyer sur ce bouton arrête le fonctionnement des autres boutons.
- "Locking" (fermer) ou "Un-Locking" "Ouvrir" est répété toutes les fois que le bouton LOCK est appuyé (Pour "Verrouillé" ou "Deverrouille", appuyez sur le bouton "LOCK"(verrouillé) pour 3 secondes.)
- Lorsque "LOCK" est activé, les autres boutons ne peuvent être actionnés.

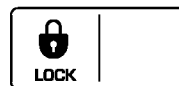

En sélectionnant "LOCK" En sélectionnant "UNLOCK"

Panier Amovible (Optional)

1. Ce panier peut être retiré par le glissement à droite ou à gauche.
2. Pour enlever le panier amovible, enlevez d'abord le panier en avant, et soulevez jusqu'à ce que le fond du casier du panier se déclenche et tirer tout droit.
3. Remettre le panier en le glissant au-dessus de la fente de soutien désirée et poussez fermement vers le bas jusqu'à ce qu'il se mette en place correctement. Remettez le panier avant de nouveau.

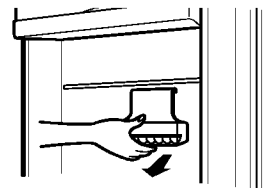
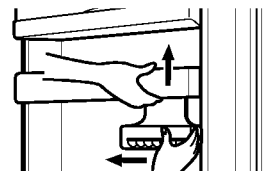

Remarque

Quand vous déplacez le panier, vous avez une meilleure prise par le côté et le fond. (comme le schéma l'indique)

Alarme de la porte

- Quand la porte du réfrigérateur est laissée ouverte pendant un moment, l'alarme retentit. Entrez en contact svp avec le centre commercial local si l'alarme continue même après que la porte soit fermée.

Boite à glaçons

- Remplissez l'eau dans la boîte de fabrication de glaçon. Si le compartiment est rempli d'eau entièrement, la glace ne sera pas bien séparée et cela peut produire des morceaux de glace.
- Les glaçons tomberont dans le casier d'entreposage de la glace en tournant la poignée de séparation de glace du compartiment de fabrication de glace.

Remarque

- Tournez la poignée de séparation de la glace avant que la glace ne soit entièrement gelée peut faire couler l'eau dans le casier d'entreposage de la glace et coller les glaçons entre eux.

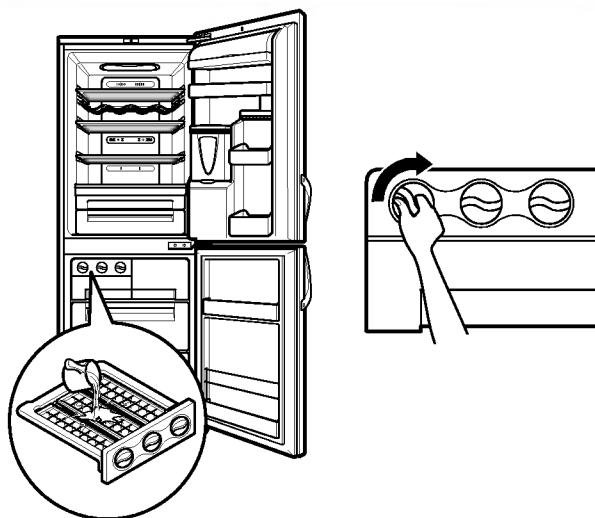

Conseils

- Pour enlever les cubes de glace facilement, faites couler de l'eau sur le plateau avant de le tordre.

Décongélation

- Le dégivrage à lieu automatiquement
- L'eau de dégivrage coule dans le plateau d'évaporation et est évaporée automatiquement.

Distributeur d'eau (Optionel)

Dispositifs

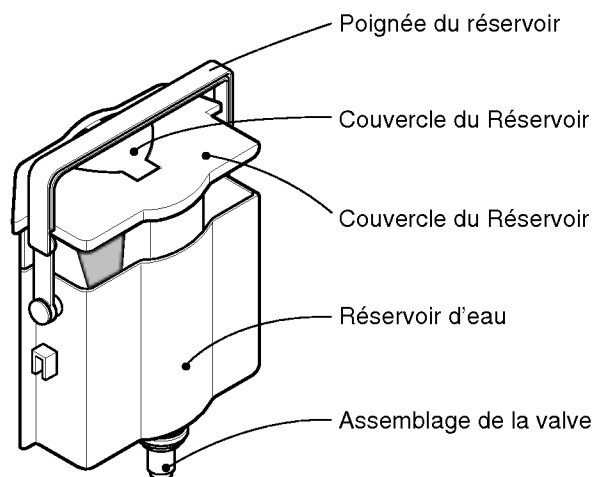
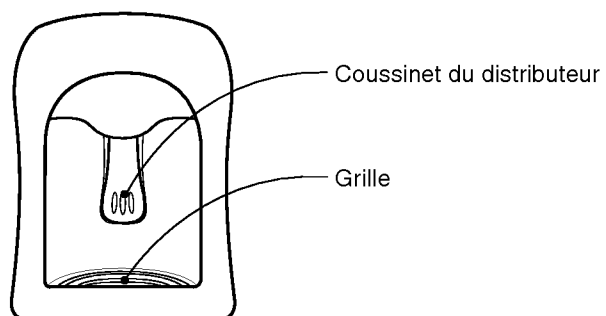

Installation

- Veuillez assembler la VALVE ASSEMBLY après l'avoir correctement ajustée avec un TROU de la PORTE

Fonctionnement

Remplir le réservoir d'eau

1. Après avoir tourné la poignée du réservoir dans le sens contraire avec le réservoir d'eau installée dans la porte, ouvrez le couvercle du réservoir (petit) puis remplissez-le avec de l'eau en utilisant une bouilloire ou autre etc.
* Remplissez avec de l'eau en regardant le niveau de verre sur l'avant du réservoir d'eau.

* L'eau doit arrivée jusqu'au 4/5.

2. Appuyez et mettez en place le couvercle (petit)
3. Après avoir rempli avec de l'eau minérale, remettez la poignée du réservoir.

Pour Boire

1. Appuyez sur le coussinet du distributeur avec une tasse.
2. En appuyant sur le coussinet, l'eau du distributeur coulera.
3. En retirant lentement la tasse du coussinet, l'eau s'arrêtera de couler.

▲ Attention

Ne pas utiliser d'autre liquide (lait, jus de fruit, des boissons gazeuses etc) puis de l'eau minérale. Spécialement les boissons contenant des graines ne peuvent pas être utilisées.

Fonctionnement

Etagère pliable (Optionel)

- Vous pouvez stocker des articles plus grands qu'un gallon ou des bouteilles en poussant simplement la moitié avant de l'étagère sous la moitié arrière de l'étagère.

Tirez vers vous pour récupérer l'étagère entière.

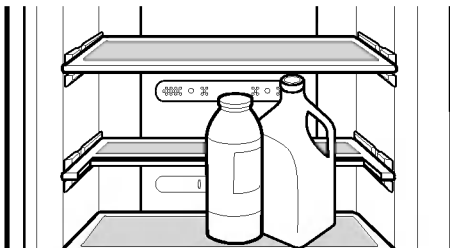
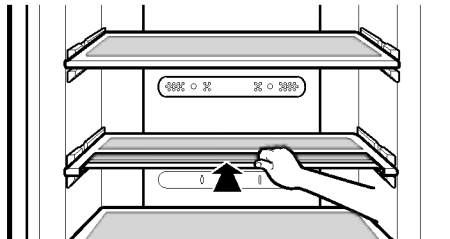

Etagère à vin (Optionel)

- Des bouteilles peuvent être stockées latéralement dans ce coin à vin. Alors vous pouvez inverser le support de vin et le placer sur l'étagère. Ceci permettra d'avoir plus de place de stockage

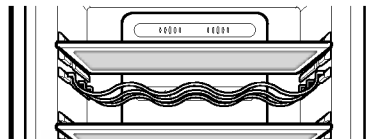

ex) pendant l'utilisation

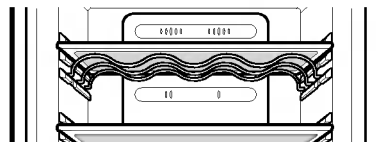

ex) pendant la non utilisation

Suggestion sur le stockage de la nourriture

Stockage de la nourriture

▲ Attention

- Ne pas stocker de nourriture qui périt à basse température, tels que les bananes et les melons.
- Laissez la nourriture chaude se refroidir avant de la stocker. Mettre de la nourriture chaude dans le réfrigérateur peut gâter les autres aliments et entraîner une augmentation de la facture de l'électricité.
- Pour stocker la nourriture utilisez un conteneur avec un couvercle. Ceci évite l'humidité de s'évaporer et aide à garder la nourriture fraîche plus longtemps.
- N'obstruez pas les bouches d'aération avec de la nourriture. La circulation d'air garde une température ambiante équilibrée.
- Ne pas ouvrir la porte souvent. Car cela laisse l'air chaud entrer et provoque la hausse de la température.
- Ne jamais surcharger les étagères de nourriture, cela peut empêcher la fermeture de la porte.
- Ne pas stocker de bouteilles de verre dans le compartiment du congélateur, elles peuvent se briser.
- Ne pas recongeler de la nourriture qui a été décongelée. Cela peut entraîner une perte du goût et une perte de la valeur nutritive es aliments.
- Ne stockez pas les produits pharmaceutiques, les matériaux scientifiques ou d'autres produits thermo-sensibles dans le réfrigérateur.
Des produits qui exigent des températures réglementées ne doivent pas être stockés dans le réfrigérateur

Suggestion sur le stockage de la nourriture

- Le panier de porte du congélateur, ****** marqué à -12°C, convient au stockage à cours terme des aliments surgelés
- Si vous voulez geler rapidement de la nourriture, vous la mettez dans le tiroir du compartiment de congélateur du milieu, puis appuyez sur le bouton superbe de congélateur Super Freezer.

Remarque

Si vous garder le réfrigérateur congélateur dans un endroit chaud et humide, ou ouvrez souvent la porte ou stocker beaucoup de légumes, l'humidité peut se former cela n'a rien à voir avec le fonctionnement de l'unité. Essayez l'humidité avec un chiffon.

Soin et entretien

Information générale

Coupure d'électricité

- 1-2 heure de panne d'électricité ne gâtera pas la nourriture stockée. Essayez de ne pas ouvrir la porte trop souvent.

Si vous déménagez

- Sortez toute la nourriture du réfrigérateur congélateur et attachez les articles qui ne sont fixes avec du ruban adhésif.
- Tournez les vis de niveau complètement. Sinon les vis peuvent rayer le plancher ou bien le réfrigérateur congélateur ne peut pas être bougé.

Pipe d'anti-condensation

- La pipe anti-condensation est installée autour de l'avant du réfrigérateur- congélateur ainsi que sur la partie entre le compartiment du réfrigérateur et du congélateur pour éviter la formation de condensation.

Pipe d'anti-condensation

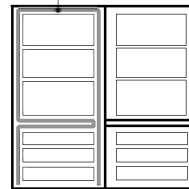

- Spécialement après l'installation ou lorsque la température est élevée, le réfrigérateur-congélateur peut sembler chaud, ce qui est normal.

Soin et entretien

Remplacement de la lampe

1. Débranchez le cordon de la prise.
2. Enlevez le couvercle de la lampe en le prenant vers le bas tout en tirant en arrière.
3. Retirez la lampe en la tournant dans le sens contraire des aiguilles d'une montre et retirez-la.
4. Rassemblez dans le sens du désassemblage. La lampe de remplacement doit être la même que l'originale

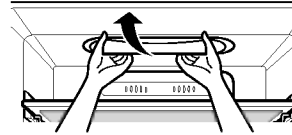

⚠ Attention

- Ne touchez pas la lampe si elle était allumée depuis un certain temps. Elle peut être très chaude.

Remarque

- La capacité de la lampe est MAX 30W.
- La lumière sera "ALLUMÉE" pour 7 minutes si la porte est laissée ouverte puis est ÉTEINTE par mesure de sécurité. (Si vous désirez réouvrir la porte, la lumière sera allumée.)

Inversement des portes

- Votre réfrigérateur-congélateur est conçu avec des portes réversibles, il peut s'ouvrir de l'un ou de l'autre côté pour s'adapter à votre cuisine.

⚠ Attention

Cependant, quand vous voulez inverser les portes, vous devez appeler pour un agent spécialisé.

Soin et entretien

Nettoyage

Avant de nettoyer

Assurez -vous de débrancher l'appareil

Extérieur

Nettoyez l'intérieur avec un chiffon doux à l'eau chaude et savonneuse. Si vous utilisez un détergent, assurez-vous de l'essuyer avec un chiffon humide.

Intérieur

Comme ci-dessus.

Après le nettoyage

Vérifiez que le cordon n'est pas endommagé et que la prise n'est pas surchauffée, qu'elle est correctement branchée dans la prise murale.

▲ Avertissement

Assurez-vous de sécher l'appareil après l'avoir nettoyer à l'eau.

Ne pas utiliser de produits abrasifs tels que le pétrole, l'essence et diluant, d'acide chlorée ou de l'eau bouillante, de brosse abrasive etc. cela peut endommager les surfaces.

Soin et entretien

Grille et plateau d'égouttement

1. Retirez la grille avec les doigts
2. Essuyez l'humidité autour de la porte et du plateau d'égouttement en utilisant un chiffon propre.

Distributeur Extérieur

Essuyez l'humidité etc à l'extérieur du distributeur et sur le coussinet du distributeur en utilisant un chiffon.

Réservoir d'eau

1. Soulevez le réservoir d'eau en appuyant sur le levier au bas du réservoir puis retirez-le.
2. Après avoir retiré le couvercle du réservoir (grand) nettoyez et rincer correctement les surfaces intérieures et extérieures du réservoir d'eau en utilisant un nettoyant neutre.

Couvercle du réservoir (petit et grand)

Nettoyez et rincez correctement le couvercle du réservoir (petit et grand) en utilisant un nettoyant neutre. Spécialement dans les cannelures du réservoir, utilisez une petite brosse.

Valve

Nettoyez et rincer correctement la valve d'assemblage en utilisant une petite brosse. Rincez-la en faisant fonctionner la partie inférieure de la valve d'assemblage. Remettez toujours le joint de caoutchouc à sa position existante (sinon il peut y avoir une fuite)

Dépannage

Avant d'appeler le réparateur, vérifiez cette liste. Cela peut vous faire gagner du temps et de l'argent. Cette liste inclut les problèmes fréquents pouvant survenir. Ces problèmes ne sont pas le résultat d'une mauvaise fabrication ou d'une défectuosité de l'appareil.

Problème	Causes possibles
Le réfrigérateur-congélateur ne fonctionne pas	<ul style="list-style-type: none"> • La prise peut ne pas être débrancher. Branchez-la correctement. • Le fusibles ont sautés ou le disjoncteur a disjoncté. Vérifiez et remplacez les fusibles et remettez le disjoncteur. • Panne d'électricité. Vérifiez les lumières de la maison.
Le compartiment de la réfrigérateur congélateur est trop chaude	<ul style="list-style-type: none"> • Le thermostat n'est pas programmé sur la position correcte. Référez-vous à la section de contrôle de température. • L'appareil est placé pres d'une source de chaleur • Porte ouverte trop fréquemment • La porte est laissée ouverte trop longtemps • Des paquets empêchent la fermeture de la porte. Ou bloquent les bouches d'air dans le compartiment du congélateur.
Vibration ou cliquetis	<ul style="list-style-type: none"> • Le plancher sur lequel l'appareil est installé peut ne pas être plat ou l'appareil n'est pas à niveau. Mettez-le à niveau en utilisant les vis de niveau. • Il peut y avoir des objets placés d'une façon involontaire derrière l'appareil.
Formation de glace ou de givre sûr la nourriture congelée	<ul style="list-style-type: none"> • Les portes sont peut être restées ouvertes par un bocal ou un paquet • Ouvertures trop fréquentes et prolongées • Le gel à l'intérieur du paquet est normal
Formation de condensation sur la surface du cabinet	<ul style="list-style-type: none"> • Ce phénomène a des chances de se produire dans un endroit humide. Essuyez la condensation avec un chiffon sec.

Dépannage

Problèmes

Collection d'humidité à l'intérieur

Le réfrigérateur a des odeurs

Référez-vous à la section du nettoyage

La lumière intérieure ne fonctionne pas.

Causes possibles

- Ouvertures des portes trop fréquentes et prolongées.
- Lorsque le temps est humide, l'air apporte de l'humidité à l'intérieur lorsque les portes sont ouvertes.
- Les aliments avec des odeurs fortes devraient être couverts ou emballés correctement.
- Vérifiez la nourriture avariée.
- L'intérieur a besoin d'être nettoyé.
Les portes ne se ferment correctement.
- Des paquets peuvent empêcher la fermeture de la porte.
- Le réfrigérateur n'est à niveau.
Réglez les vis de niveau.
- Le plancher sur lequel l'appareil est installé peut ne pas être plat ou l'appareil n'est pas à niveau.
Relever l'avant avec les vis de niveau.
- Pas de courant à l'intérieur
- La lampe a besoin d'être remplacée.
Référez-vous à la section de remplacement de la lampe.



LG Twin Tower, 20, Yoido-Dong, Youngdungpo-Gu, Seoul, 150-721, Korea.
<http://www.lge.co.kr>