



# 分離式冷氣機

## 使用說明書

- 操作本機器之前，請仔細並徹底的讀完本使用冊。
- 需要維修本機器時，請與獲授權的服務人員聯絡。
- 安裝冷氣機時，請聯絡安裝人員。
- 請勿讓幼小的兒童或病人，在沒有監督的情況下使用冷氣機。
- 幼童必須有大人旁，以確保他們不會隨意誤用冷氣機。

在安裝之前，這台冷氣機必須獲得提供電源 (EN 61000-3 規範) 檢測服務單位的許可。





<b>安全預防措施</b>	
警告.....	2
注意.....	3
<b>操作說明</b>	
操作前的準備.....	4
遙控功能.....	5
操作模式選擇.....	6
其他功能.....	13
<b>保養和維護</b>	
保養和維護.....	17
操作提示.....	19
<b>檢修提示</b>	
致電要求服務之前.....	20

# 安全預防措施



為了防止人身傷害和資產損壞、請遵循這些指示。

 由於忽略指示而導致的不正確操作將會造成傷害或損壞、下列符號指出這些情況的嚴重性。

 **警告** \_\_\_\_\_  
 這個符號指出造成死亡或嚴重傷害的可能性。

 **注意** \_\_\_\_\_  
 這個符號指出造成人身傷害或資產損壞的可能性。

■ 下列項目由這些符號分類。

	絕不可這線做
	務必這線做

## 警告

 正確插入電源插頭

- 否則、將由於發熱或電擊而導致起火或電擊。

 勿藉由插入或拔除電源插頭來操作或停止裝置。

- 將由於發熱而導致電擊或起火。

 請勿損壞或使用非指定的電源線。

- 將造成電擊或起火。
- 如果電源線已損壞、必須由線造商或服務代理或類似的合格人員更換以避免危險。

 請勿修改電源線長度或將其它設備插入相同的插座中。

- 將由於發熱而導致電擊或起火。

 請勿用濕手或在潮濕的環境中操作裝置。

- 可能會導致電擊。

 請勿讓氣流對着室內的人直吹。

- 這對健康可能有所損害。

 務必執行接地作業。

- 無接地可能會導致電擊。

 請勿讓水流入電氣零件。

- 可能會導致機器故障或電擊。

 務必安裝漏氣斷路器和專用的配電板。

- 未安裝這些設備可能會導致起火和電擊災禍。

 如果裝置發出奇怪的聲音、氣味或煙霧、拔出插頭。

- 可能會導致起火或電擊意外。

 如果插座鬆脫或受損、請勿使用插座。

- 可能會導致起火或電擊。

 請勿在操作時打開入口。

- 可能會導致電擊。

 請勿在附近放置易燃物。

- 可能會導致起火。

 請勿在加熱工具附近使用電源線。

- 可能會導致起火或電擊。

 請勿在易燃氣體或可燃物附近使用電源線。例如汽油、煤、酒精等等。

- 可能會導致爆炸或起火。



## 警告

❗ 當瓦斯逸出時，操作空調設備前必須先通風。

- 可能會導致爆炸、起火和燒傷。

⊘ 請勿任意拆解或修改產品。

- 可能會導致故障和電擊。

## 注意

⊘ 移開濾網時絕不可碰觸裝置的金屬零件。

- 它們相當銳利、可能會導致傷害。

⊘ 請勿用水清潔空調設備。

- 水可能會進入裝置並導致絕緣體降級。可能會導致電擊。

❗ 和爐臺等設備一起使用時要維持良好通風。

- 可能會發生缺氧。

❗ 清潔裝置時，先確定電源和斷路器都已關閉。

- 由於風扇在操作時轉速很高，可能會導致人身傷害。

⊘ 請勿把家中的寵物或植物放在氣流直吹的地方。

- 這可能會傷害寵物或植物。

⊘ 請勿將本設備用於特殊用途，如動植物營養、精密儀器或藝術品保存。

- 可能會導致植物受害或資產損失。

❗ 有暴風雨或颶風時請停止操作並關閉窗戶。

- 操作時如果窗戶開啓，可能會弄濕室內環境和家具。

❗ 拔出插頭時要扶住電源線的頭。

- 可能會導致電擊和損壞。

❗ 長時間不使用裝置時請關閉主電源開關。

- 可能會導致產品故障或起火。

⊘ 請勿在入氣口或甚至出氣口的附近放置障礙物。

- 可能會導致設備故障或災禍。

❗ 確認戶外設備的安裝支架並未因長期使用而損壞。

- 如果將損壞的設備置之不理，很可能產品會因掉落而損壞。

❗ 務必牢固地插入濾網。每兩個星期清潔一次。

- 操作時不使用濾網可能會導致故障。

⊘ 請勿使用強效的清潔劑如蠟或稀釋劑。應使用柔軟的布。

- 由於改變產品顏色或刮劃表面，外表可能會狀態變差。

⊘ 請勿將重物放在電源線上，並小心不要按壓電源線。

- 會有起火或電擊的危險。

⊘ 請勿飲用從空調設備排出的水。

- 其中包含污染物，將會讓您身體不適。

❗ 打開包裝和安裝時請小心。尖銳的邊緣可能會導致人身傷害。

❗ 如果有水進入產品，關閉設備本體的電源開關。從插座拔出電源插頭後，請聯絡服務中心。



# 操作前的準備

## 如何插入電池

- 1 根據箭頭方向拉動電池蓋將之移開。
- 2 插入新電池、確認電池的(+)和(-)安裝正確。
- 3 將電池蓋滑入原來的位置。

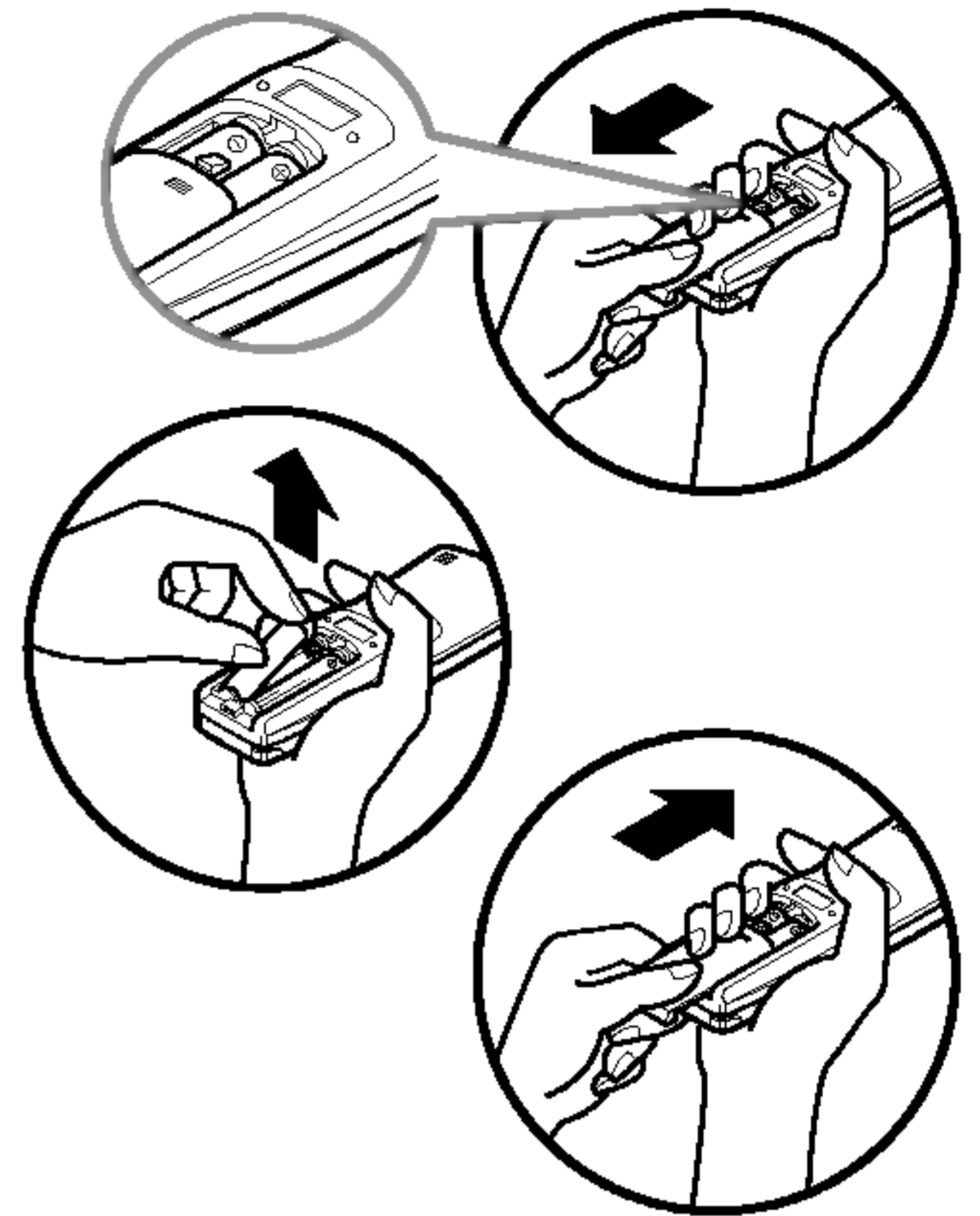

注意：

- 使用兩個AAA(1.5volt)電池。請勿使用可再充電的電池。

## 遙控器的存放和使用提示

- 遙控器的存放方式是安裝在牆上。
- 若要操作室內空調設備、將遙控器對準信號接收器。

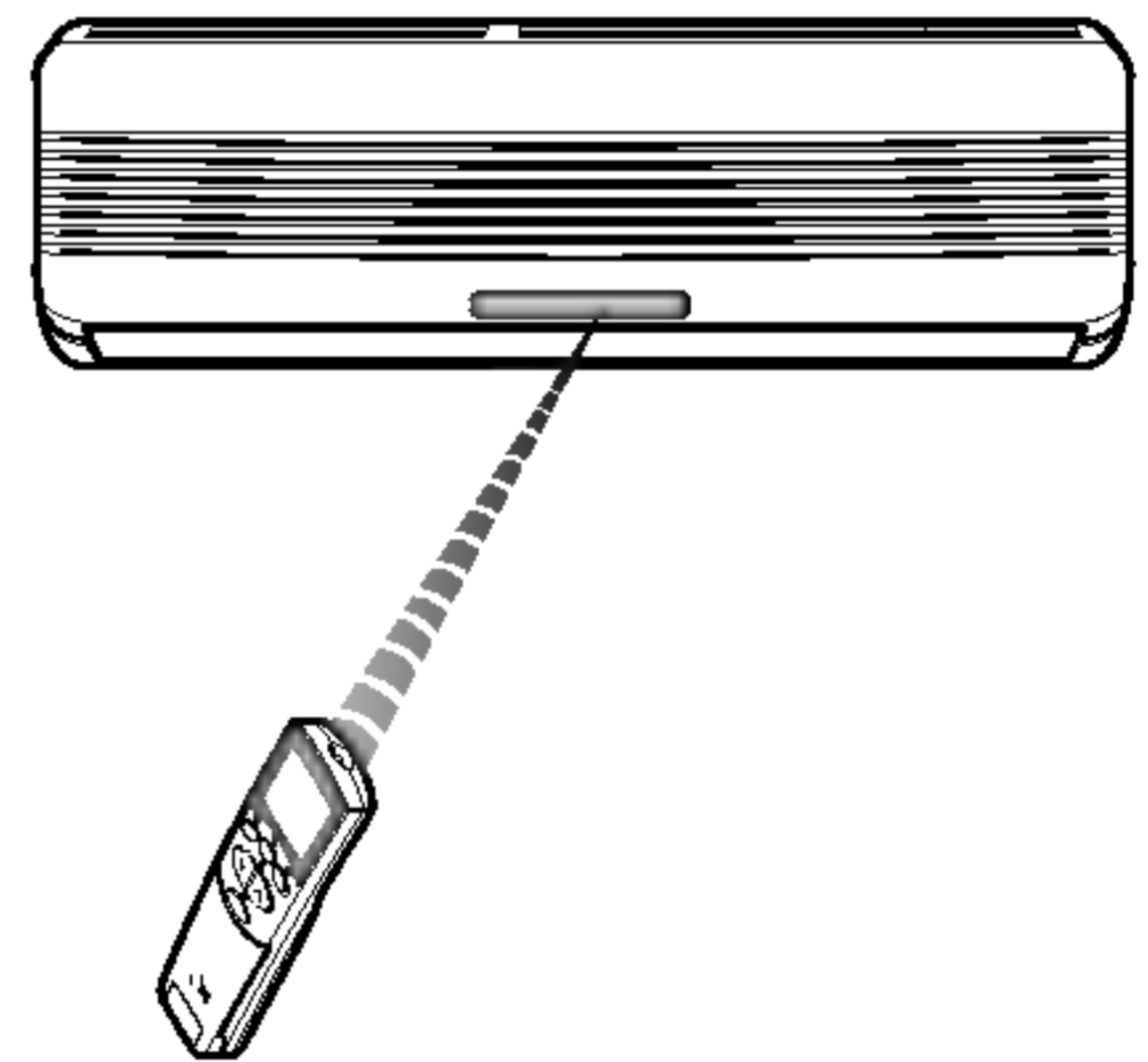
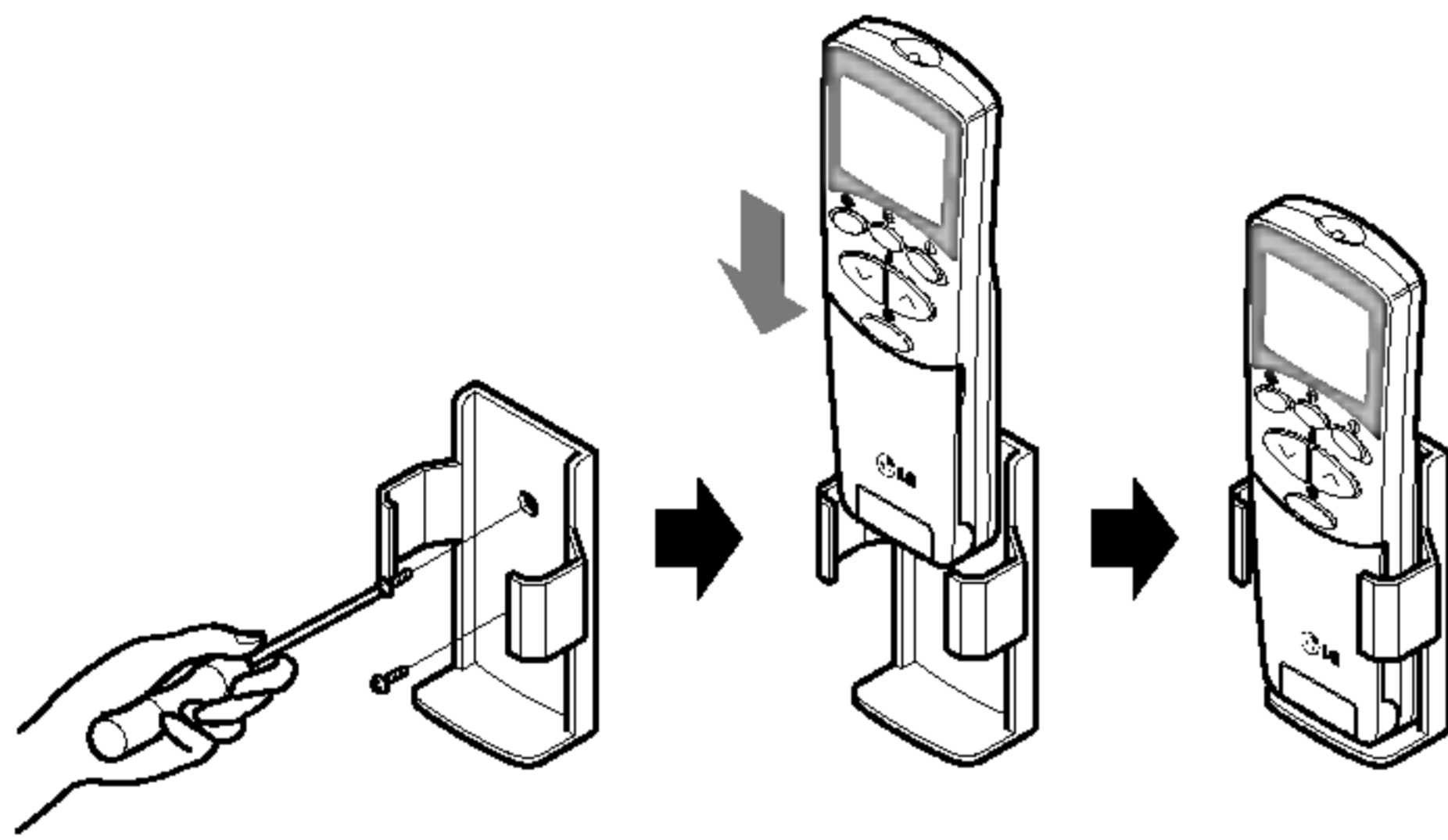

## 信號接收器

接收來自遙控器的信號(機器應發出信號接收提示音)。 工作狀態指示燈

(適用於有電漿清淨功能的型號)



當空調運轉時，在某一運轉模式下，相應的指示燈點亮。



# 關於系統上的遙控器

遙控器傳輸信號到系統。



## 遙控器的功能 - 出入口開啓

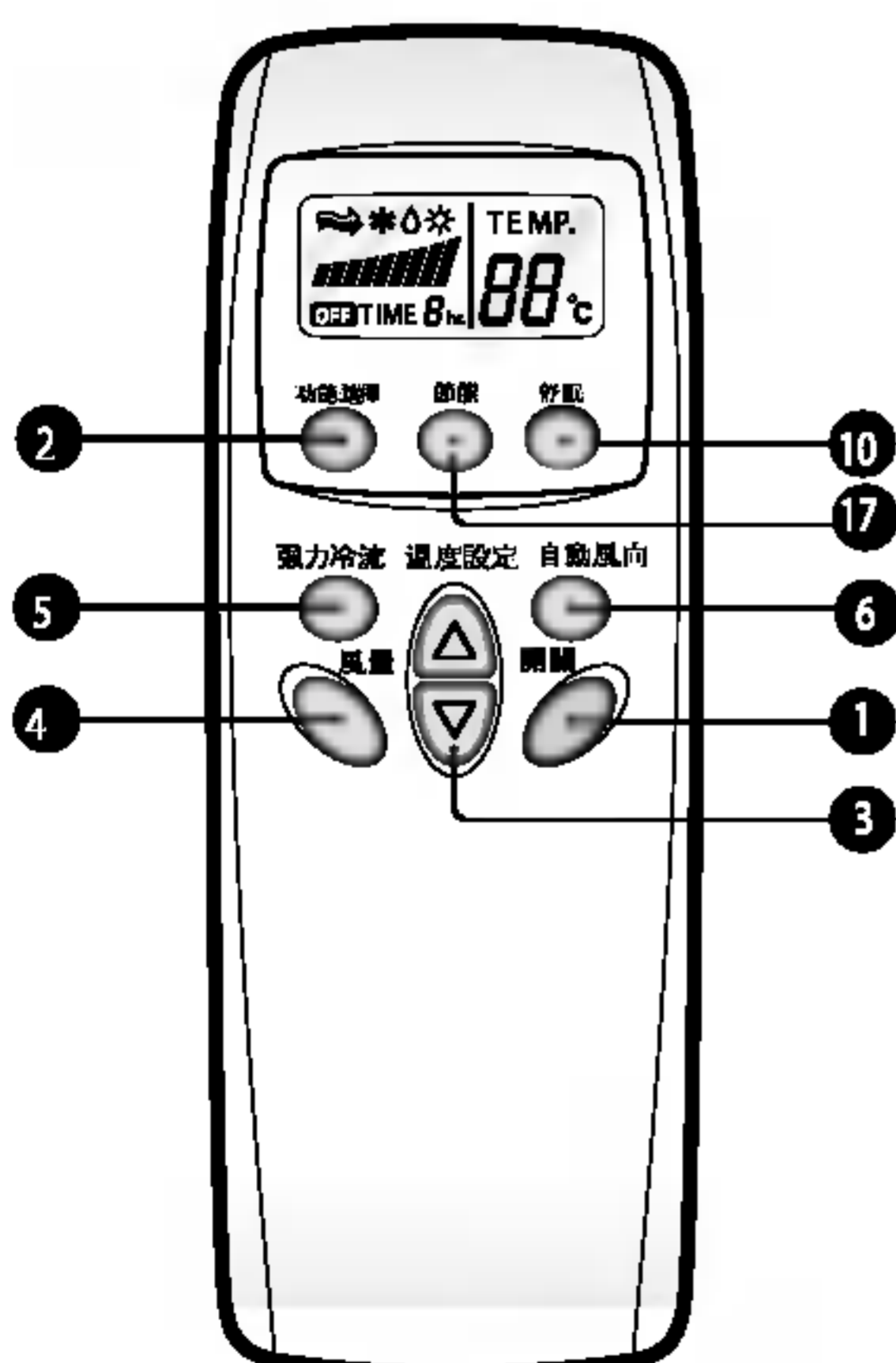
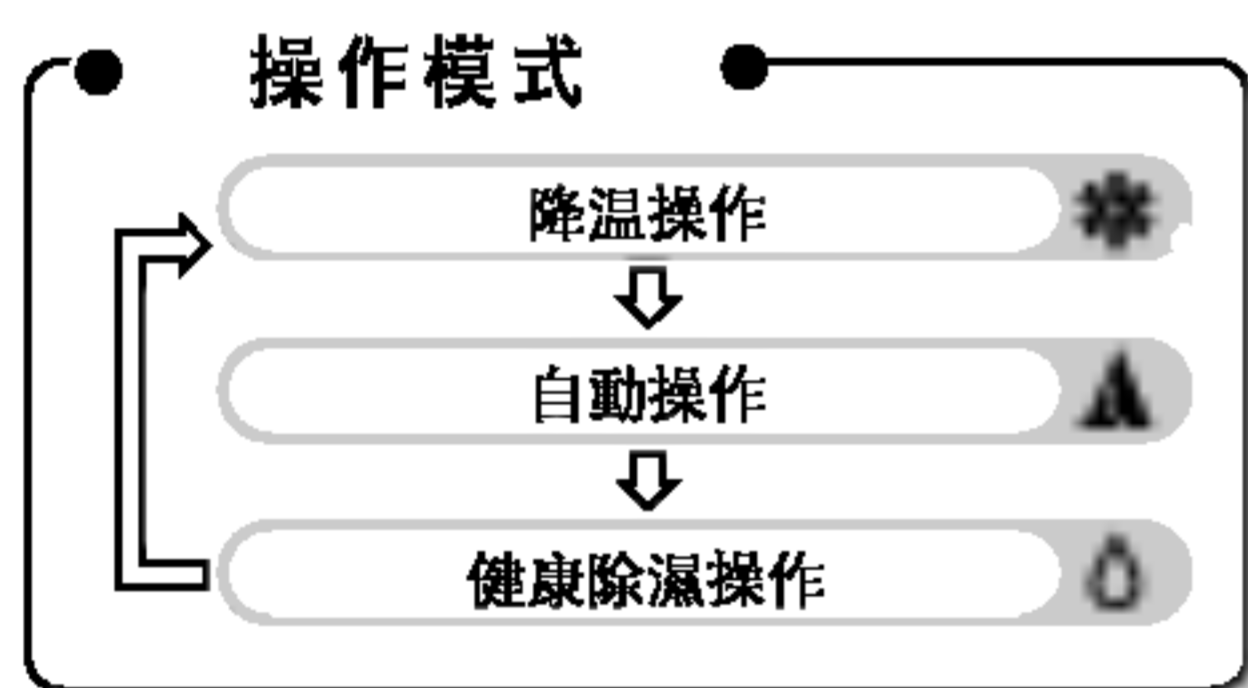
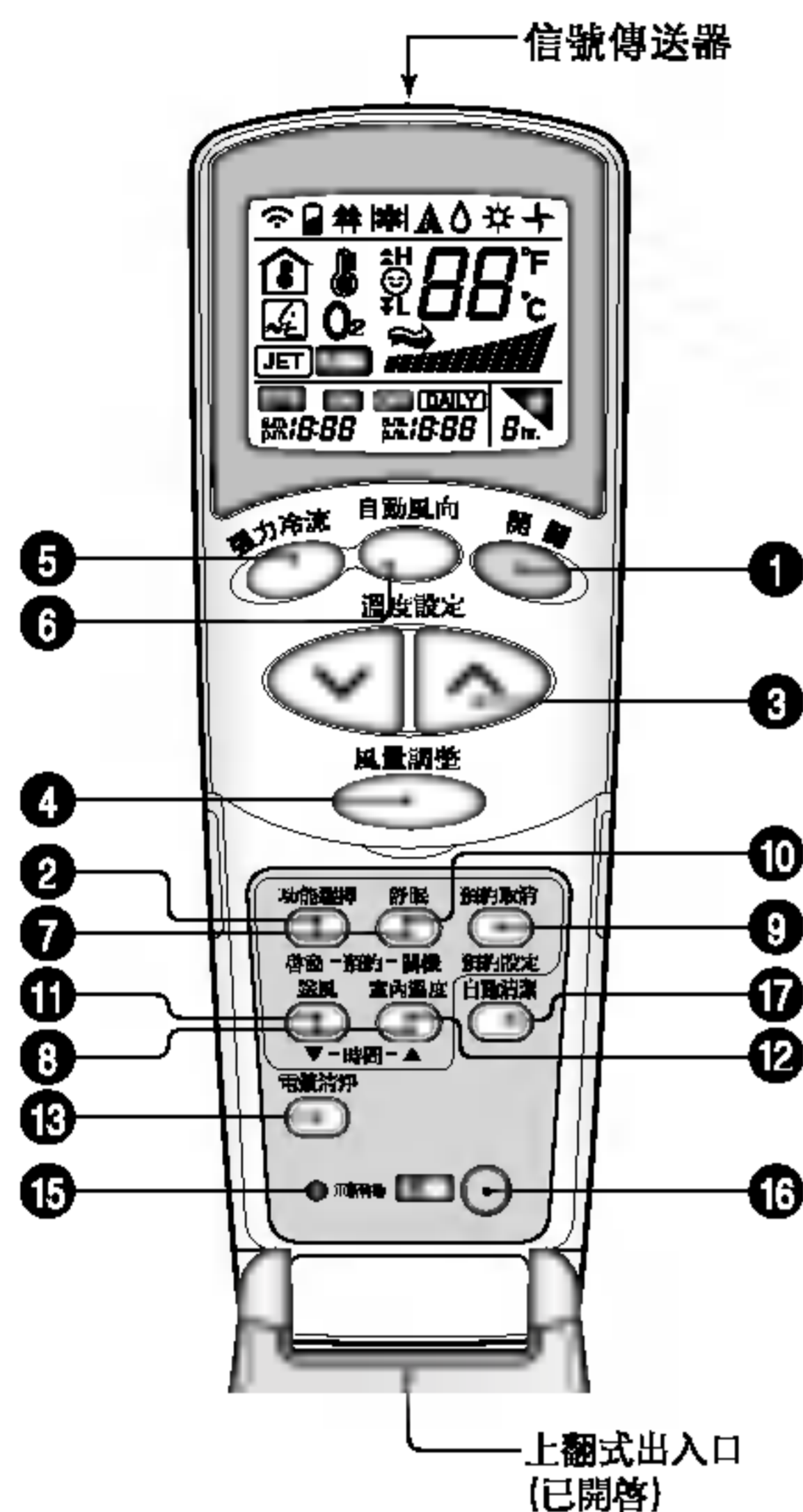

- 1 啓動/停止按鈕**  
按下這個按鈕時會開始操作，再按一次按鈕就會停止。
- 2 操作模式選擇按鈕**  
用來選擇操作模式。
- 3 室內溫度設定按鈕**  
用來選擇室內溫度。
- 4 室內風扇速度選擇器**  
用來選擇四個階段的風扇速度低、中、高和智慧型。
- 5 快速降溫**  
用來開始或停止快速降溫（快速降溫以降溫模式操作超高速風扇速度）。
- 6 智慧型搖擺按鈕**  
用來停止或開始扇葉的移動和設定想要的上/下氣流方向。
- 7 開/關計時器按鈕**  
用來設定開始和停止操作的時間。  
(請參閱第8頁)
- 8 時間設定按鈕**  
用來調整時間。(請參閱第8頁)
- 9 計時器設定/取消按鈕**  
在取得想要的時間時用來設定計時器，以及用來取消「計時器」操作。  
(請參閱第8頁)
- 10 自動睡眠模式按鈕**  
用來設定「自動睡眠模式」操作。  
(請參閱第7頁)
- 11 空氣循環按鈕**  
用來循環室內空氣，但不降溫或加熱。  
(請參閱第8頁)
- 12 室內溫度檢查按鈕**  
用來檢查室內溫度。
- 13 電漿清淨 (選擇性)**  
用來啓動或停止電漿清淨淨化功能。  
(請參閱第7頁)
- 14 重設按鈕**  
在重設時間前或更換電池後使用。
- 15 第二種功能按鈕**  
在使用按鈕底部用藍色列印的模式前使用。(請參閱第8頁)
- 16 自動清潔 (選擇性)**  
用於設定自動清潔模式
- 17 節能**  
用於節能運轉方式





# 如何使用操作模式選擇按鈕

## 功能選擇鍵功能介紹

\* 進行任何運轉操作以前，請先接通電源

### → 制冷運轉

1. 按下遙控器的開/關按鈕，選擇制冷狀態，進入制冷運轉。運轉中按下遙控器的開/關按鈕就停止制冷運轉。
2. 制冷運轉時，請將設定溫度調節到低于室內溫度，方可進入制冷運轉狀態。

### → 除濕運轉

1. 按下遙控器的開/關按鈕，選擇健康除濕狀態，進入健康除濕運轉方式。運轉中按下遙控器的開/關按鈕就停止除濕運轉。
2. 健康除濕運轉是以防止過冷為目的的，溫度控制有一定範圍內，只是降低室內濕度。

### 注意

空調進入除濕運轉，機器根據室內溫度自動選擇設定溫度并調節風量，達到最佳除濕效果。在這種模式下，遙控器不顯示設定溫度，同時也不能通過遙控器進行溫度調節。

### → 自動運轉 (並非所有機型都有)

1. 按下遙控器開/關按鈕，打開前蓋，按功能選擇鈕選擇自動運轉方式。
2. 空調器會根據室內溫度和風扇速度。如果你想改變設定溫度，關閉前蓋並按下室內溫度設置鈕，按下次數越多，制冷效果越好（最多兩次），設定的溫度會自動變化。

### 注意

風扇運轉已被自動控制，您不能通過遙控器調節室內風扇內風扇速度。如果空調運轉不理想，請選擇其他運行方式，系統不會自動在制冷和制熱兩種模式之間轉換，這樣的操作必須由手動操作來完成。

在自動運轉方式時，按上下擺風按鈕調節水平導風葉片自動上下擺動。如果想停止自動擺風，重新按下此按鈕。

## 風速鍵功能介紹

風扇速度分為低、中、高、智慧型（CHAOS）四級，可根據需要進行選擇，每次按一次按鈕，風扇速度依次變換。

## 節能鍵功能介紹 (並非所有機型都有)

1. 在制冷、除濕運轉狀態中，按下遙控器上的“節能”按鈕，則進入節能運轉。在風速/風向調節是不會影響節能運轉方式。
2. 再次按下遙控器上的“節能”按鈕，則會解除節能運轉。

\* 節能運轉功能，僅適用於制冷運轉模式。執行節能運轉時遙控器上溫度和機器上顯示溫度有可能不一致。



## 垂直擺風鍵功能介紹

\* 進行任何運轉操作以前，請先接通電源

1. 按開/關按鈕，確認本機正在工作。
2. 按垂直擺風按鈕，水平擺風葉片會自動擺動。氣流方向適合時，再按一次按鈕，導風板就會停在該位置上。

## 注意

應使用遙控器調節垂直氣流方向。若用手調節水平導風葉片，會引起機器故障。  
當空調器停止工作時，水平導風葉片會把空調器出風口關閉。  
垂直氣流方向調節使用遙控器，可以調節垂直氣流方向。  
水平氣流方向調節用手調節垂直導風葉片，調節水平氣流方向。

## 超強鍵功能介紹

1. 在制冷或除濕模式下選擇超強制冷運轉。
2. 再次按下超強運轉，或風速鍵，室內溫度調節鍵，功能選擇鍵時超強制冷運轉方式取消，這時空調器將在高速風狀態下制冷運轉。

## 注意

在超強運轉方式時，空調器風扇將超強風速旋轉30分鐘制冷，并自動設定為18°C，當需要取消超強制冷時，可按下功能選擇鈕，風扇速度鈕、溫度設定鈕或再次按下超強鈕。

## 電漿清淨鍵功能介紹 (並非所有機型都有)

1. 先接通室內機電源，然後按開關按鈕。
2. 打開前蓋，選擇電漿清淨按鈕，進行電漿清淨運轉方式。
3. 設置風扇速度，風扇速度分為低、中、高，智慧型 (CHAOS)四級，可根據需要進行選擇，每按一次按鈕，風扇速度依次變換。
  - 電漿清淨與制冷、制熱或其他運轉方式同時使用。

## 注意

**電漿清淨單獨使用時:**  
關閉狀態下，當只按下是漿清淨功能按鈕時只進行電漿清淨運轉。  
這時，風扇低速旋轉，可選擇低、中、高，智慧型 (CHAOS)四種風扇速度。每按一次風扇速度選擇按鈕，風扇速度改變一次。

## 睡眠定時鍵功能介紹

1. 按下睡眠定時按鈕，室內機顯示屏定時關機指示燈亮。
2. 重覆按下該按鈕，設定的定時關機時間順序為：1-2-3-4-5-6-7小時-取消睡眠定時。
3. 健康定時具有自動調節溫度功能，白天使用起到節能效果，夜晚使用可以使您更舒適的入睡。



\* 進行任何運轉操作以前，請先接通電源

## 設定時間

(並非所有機型都有)

- 1 按下「重設」按鈕時才能設定時間。如果您剛剛更換了電池、應該按下「重設」按鈕以重設時間。  
按下「開始/停止」按鈕。



- 2 按下「第二種功能」按鈕並檢查「第二種功能」圖示是否開啓。



- 3 按下「時間設定」按鈕直到設定了想要的時間。



- 4 按下「時間設定」按鈕。



**注意：** 檢查指示器上是A.M. 還是P.M.

## 延遲開始/預設停止

(並非所有機型都有)

- 1 確定遙控器顯示幕上的時間已正確設定。

- 2 按下「第二種功能」按鈕。



- 3 按下「開/關計時器」按鈕以開啓或關閉計時器。



- 4 按下「時間設定」按鈕直到設定了想要的時間。



- 5 若要設定選擇的時間、將遙控器對準信號接收器時按下「計時器設定」按鈕。



### 取消計時器設定



檢查「第二種功能」圖示是否關閉。將遙控器對準信號接收器時按下「計時器取消」按鈕。  
(空調設備和顯示幕上的計時器燈將會熄滅。)

**注意：** 在下面四個操作類型中選擇一個。

在裝置運行時



延遲關閉計時器



延遲開啓計時器

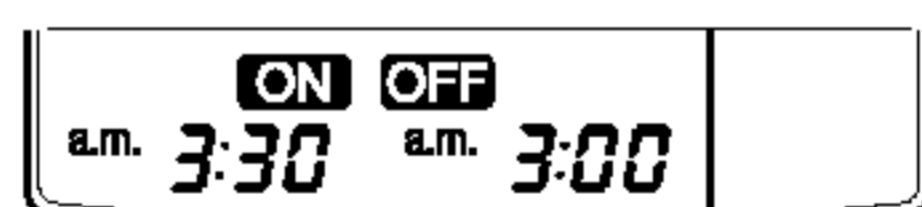

延遲關閉和開啓計時器

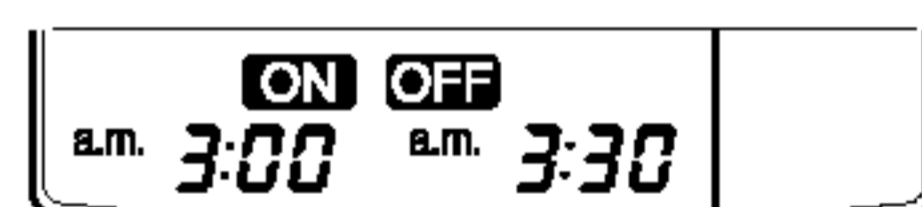

延遲開啓和關閉計時器

## 空氣循環模式

循環室內空氣、但不降溫或加熱。

- 1 按下「開始/停止」按鈕。裝置將發出嗶聲回應。
- 2 開啓遙控器上的出入口。按下「空氣循環」按鈕。關閉遙控器上的出入口。現在每次您按下「室內風扇速度選擇器」時、風扇速度會從低切換到「智慧型」(CHAOS)、再切換回低。

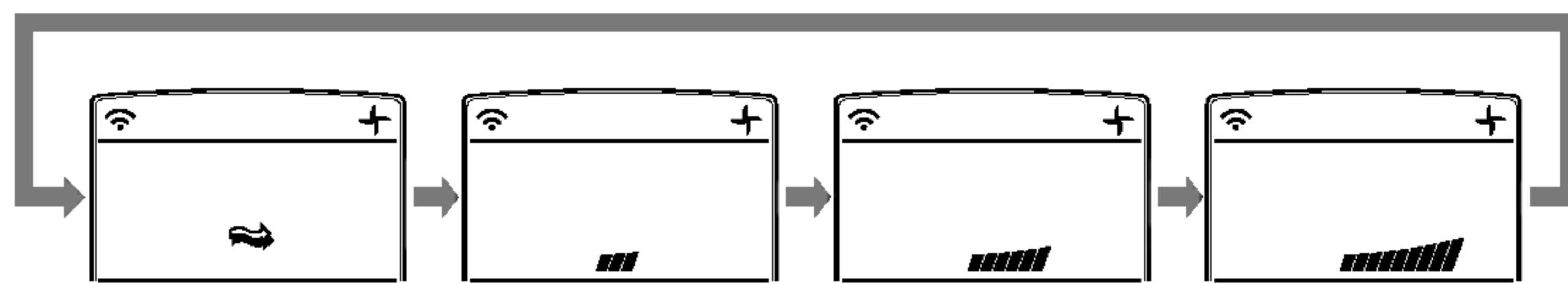

智慧型空調。 風扇速度為低。 風扇速度為中。 風扇速度為高。

**注意：**

□ **智慧型空調**(CHAOS Air)會節省電源消耗並防止過度降溫。根據周圍的溫度、風扇速度會自動從高變成低、或從低變成高。



## 自動清潔 (並非所有機型都有)



### 自動清潔

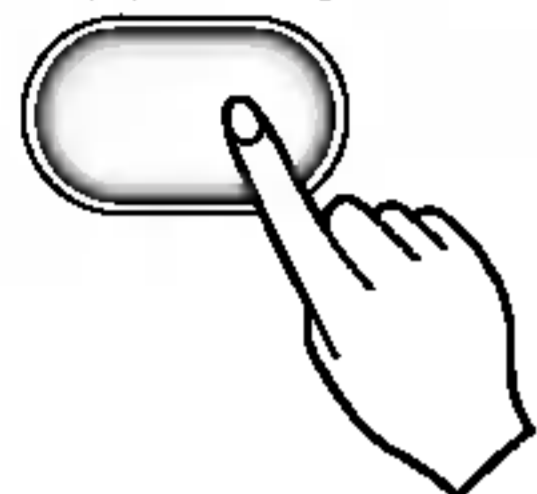

1. 只要您隨時按下自動清潔按鈕，便可以保留及取消自動清潔功能。
2. 自動清潔功能會在冷氣或除濕模式運轉之前與之後運轉。  
關於詳細資訊，請參見下面。
3. 當本裝置在自動清潔功能保留之後啟動時，冷氣開始功能便會運轉，而室內機的風扇則會在20秒鐘之後啟動。
4. 當您在保留了自動清潔功能之後，按下開/關按鈕不關閉本裝置時，冷氣機便會在沒有冷氣或除濕運轉的自動清潔模式中循環室內空氣。在只有冷氣功能的機型上，此功能會持續運轉30分鐘。而在有暖氣功能的機型上，此功能則會運轉16分鐘。
5. 如果您在本產品運轉時再按一次自動清潔按鈕的話，便會取消自動清潔功能。

### 注意

- 此功能是用來清除冷氣機鑄模與裏面的細菌產生的難聞氣味，以及自動清除潮濕的夏天的濕氣，以提供更清淨的室內空氣。

## 強制操作



無法使用遙控器時的操作程序。  
如果按下電源按鈕，將會開始操作。  
如果您要停止操作，再按一次按鈕。

	降溫機型	暖氣機型		
		室溫 = 24°C	21°C ≤ 室溫 < 24°C	室溫 < 21°C
操作模式	降溫	降溫	健康除濕	加熱
室內風扇速度	高	高	高	高
設定溫度	22°C	22°C	23°C	24°C

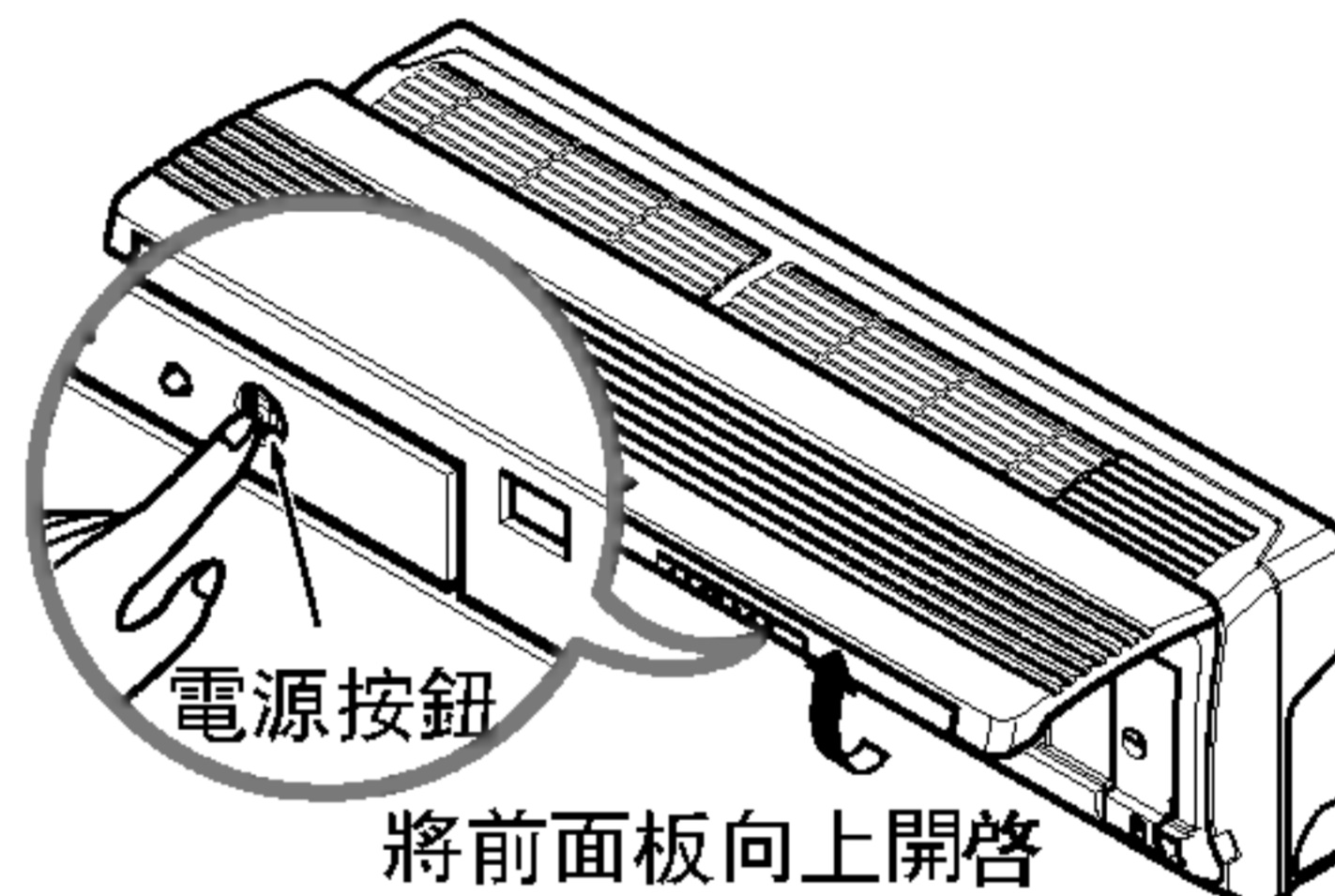

### 測試操作

在「測試操作」期間，不論室溫為何，裝置會以高速風扇在降溫模式中操作，並在18分鐘內重設。

在測試操作時，如果接收到遙控器信號，裝置會根據遙控器設定操作。

如果您要使用這項操作，將前面板向上開啓，按下電源按鈕約3秒鐘。

如果您要停止操作，再按一次按鈕。

## 自動重新啓動

如果電源在故障恢復，可以操作「自動重新啓動操作」的功能自動回到之前的操作狀況。

因此沒有需要按下任何按鍵或按鈕來啓動這個功能。

在初始模式中，風扇以低速操作，壓縮機會在2.5~3分鐘後啓動。

在壓縮機啓動時，風扇速度也會繼續之前的設定模式。

### 實用資訊

風扇速度和降溫能力

規格中指示的降溫能力是風扇速度設定為高時的值，

風扇速度為低或中時能力會更低。

希望快速降低室內溫度時，建議使用高風扇速度。

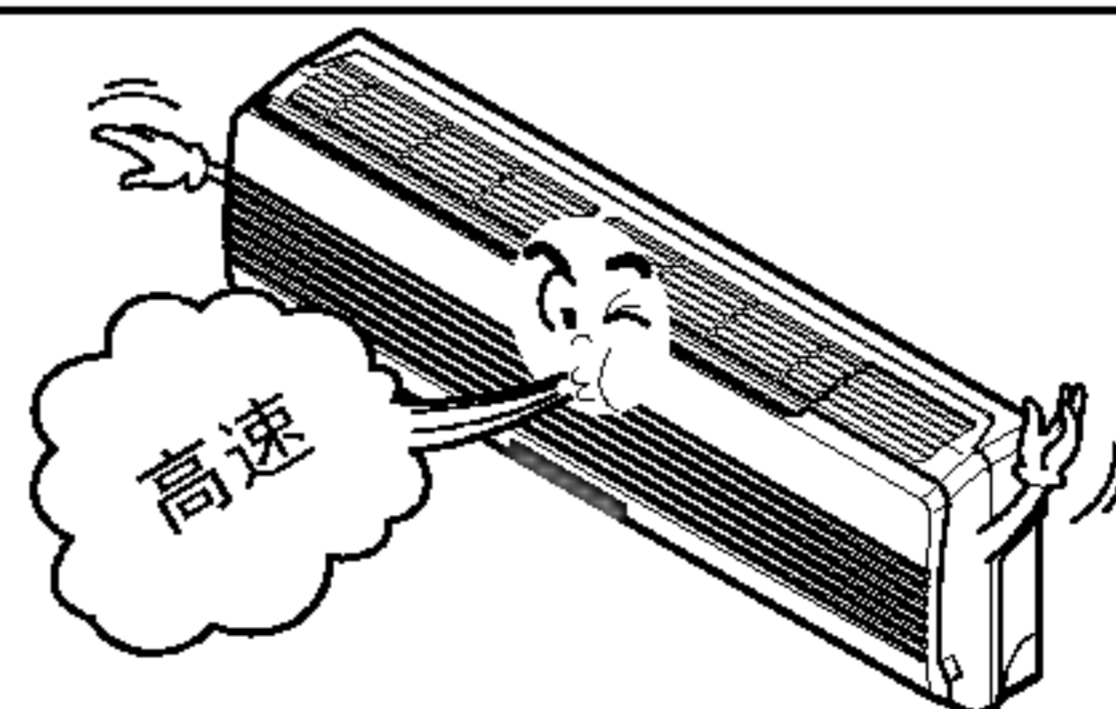



# 空調設備的保養和維護

**注意：** 執行維護前，先關閉系統的主電源。

## 室內裝置

### 護柵：外殼和遙控器

- 清潔前先關閉系統。清潔時使用柔軟的乾布擦拭。請勿使用漂白劑或腐蝕劑。

#### 注意：

清潔室內裝置前必須中斷電源連接。

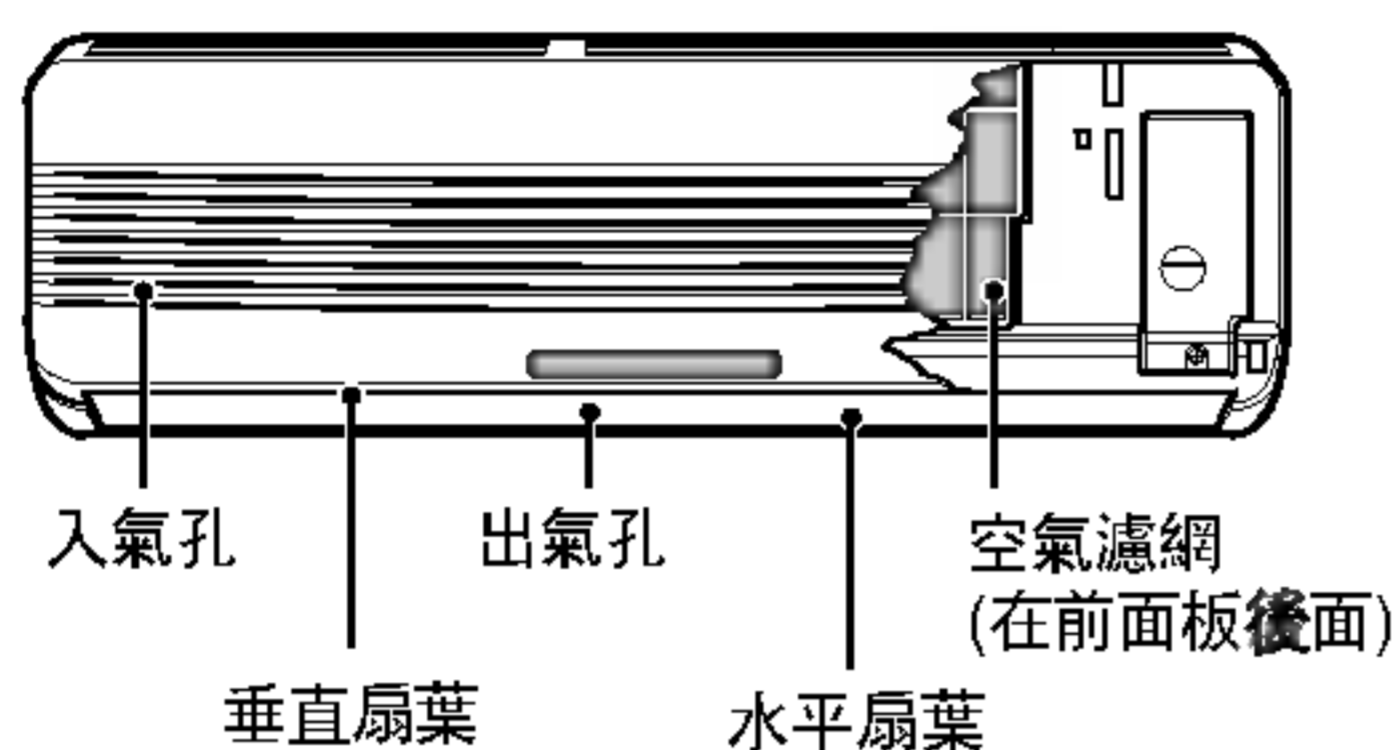

### 空氣濾網

前護柵后面的空氣濾網應該每兩週檢查和清潔一次，如有需要則可以更頻繁。

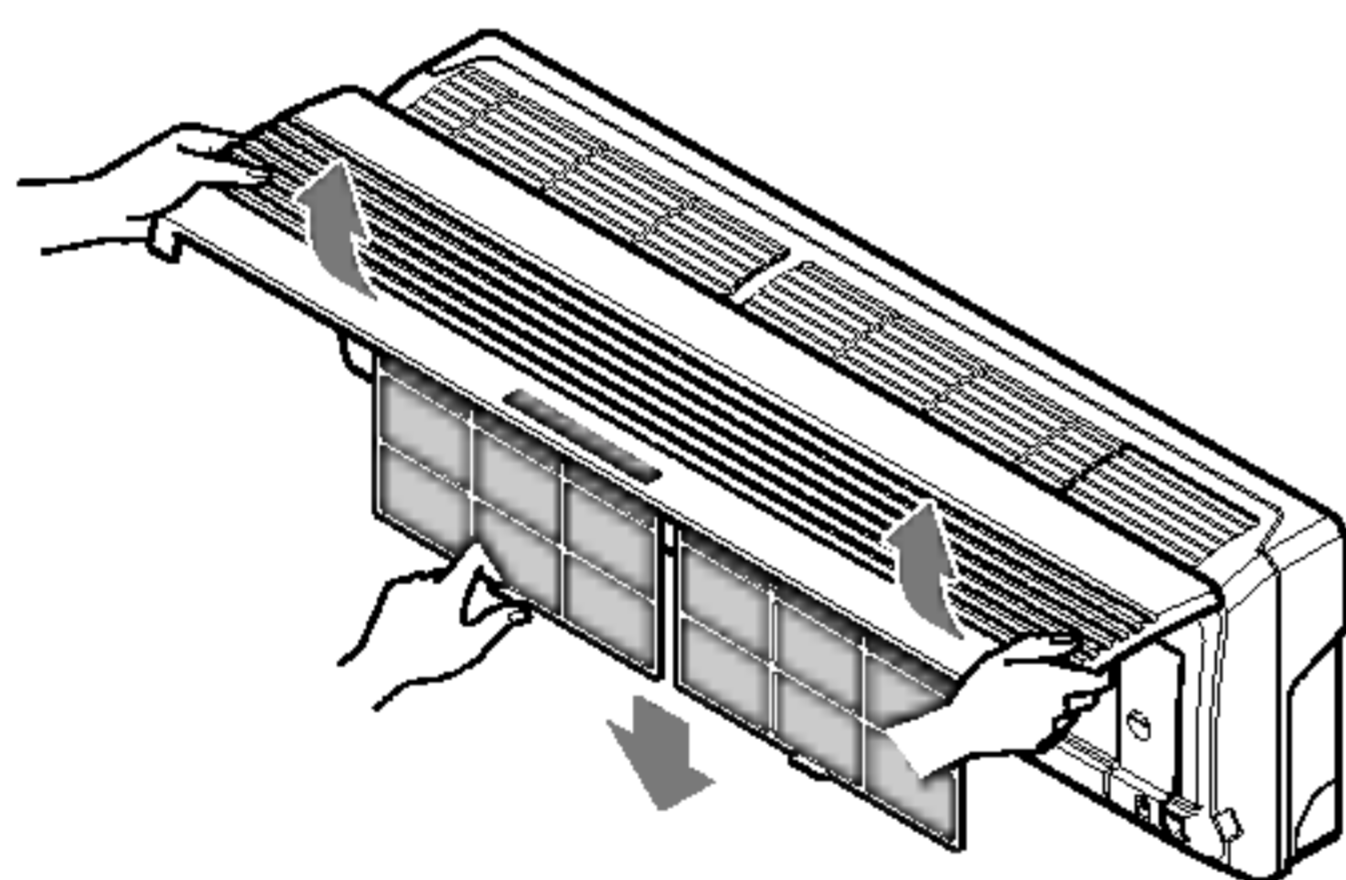

(並非所有機型都有)

### 電漿清淨濾網、除臭王濾網(選擇性)

空氣濾網后面的電漿清淨濾網應該每三個月檢查和清潔一次，如有需要則可以更頻繁。

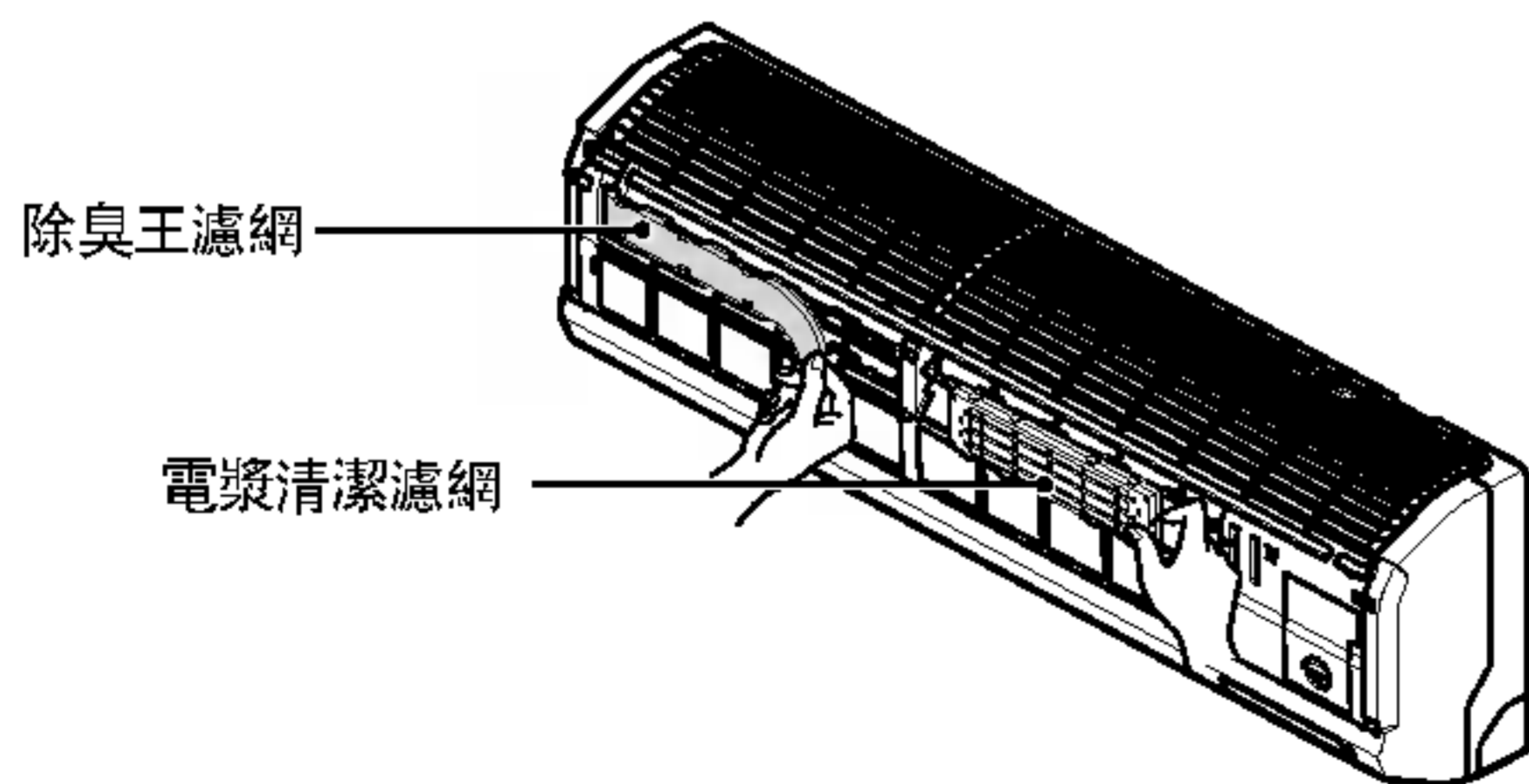

除臭王濾網

電漿清潔濾網

□ 絕不可使用下列物品：

- 超過40°C的熱水  
可能會導致變形和/或變色。
- 易揮發的物質  
可能會損壞空調設備的表面。



- 1 抬起前面板，將濾網調整片稍微向前拉出以移開濾網。
- 2 用吸塵器或溫肥皂水清潔濾網。
  - 如果有明顯的灰塵，使用溶解在溫水中的洗潔劑清洗。
  - 如果使用熱水(超過40°C)，則可能變形。
- 3 用水清洗後，在陰涼處晾乾。
- 4 重新安裝空氣濾網。
- 5 移開空氣濾網後，稍微向前拉以移開電漿清淨濾網。
- 6 在日光中晾兩個小時。
- 7 注意放電電線的切口。
- 8 將電漿清淨濾網重新安裝到原來的位置。
- 9 移開空氣濾網後，稍微向前拉以移開除臭王濾網。
- 10 在日光中晾兩個小時。
- 11 將除臭王濾網重新安裝到原來的位置。



開啓入氣護柵後的10秒鐘內請勿碰觸這個電漿清淨濾網，可能會導致電擊。



## 戶外裝置

應該定期檢查戶外裝置的熱交換綫圈和面板通風孔。如果被灰塵或油煙堵塞、熱交換綫圈和面板通風孔需要使用專業蒸氣加以清潔。

### 注意:

骯髒或堵塞的綫圈將降低系統的操作效率並導致操作成本升高。

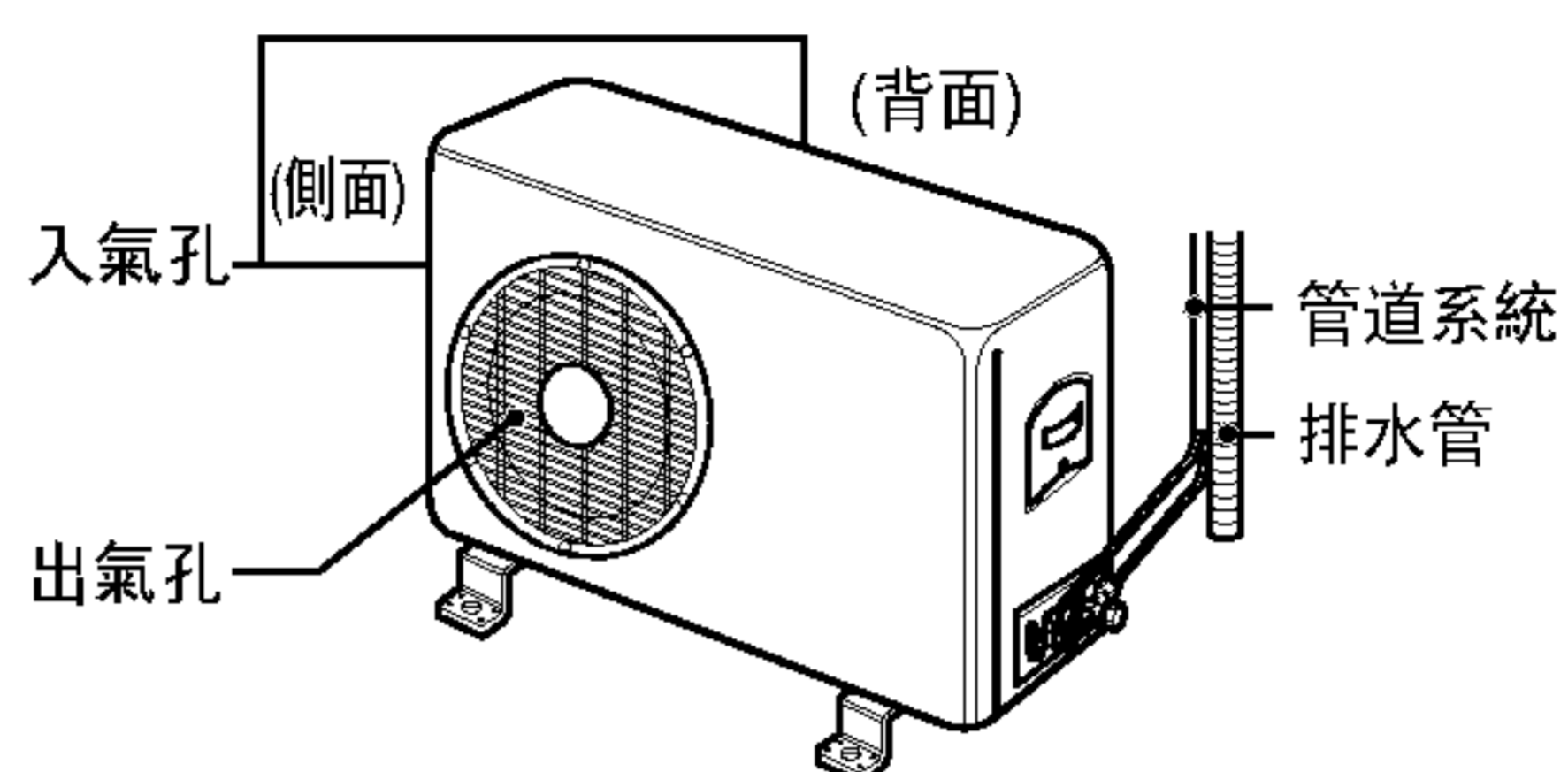



## 長期不使用空調設備時

### 長期不使用空調設備時。

**1** 用「空氣循環」模式操作空調設備約2到3個小時。

- 這可以讓內部機制變乾。

**2** 關閉電路斷路器、並拔出插頭。



#### 注意

長期不使用空調設備時、請關閉電路斷路器。  
可能會積聚灰塵並導致起火。

**3** 從遙控器移除電池。

### 要再度使用空調設備時。

**1** 清潔空氣濾網並安裝到室內裝置中。

**2** 檢查室內/戶外裝置的入氣孔和出氣孔都未被堵塞。

## 操作提示

### 請勿將房間過度降溫。

這對健康無益、也會浪費電力。

### 拉上百葉窗或窗簾。

操作空調設備時、請勿讓陽光直射到室內。

### 保持室內溫度一致。

調整垂直和水平氣流方向、確保室內的一致溫度。

### 確認門窗都已關緊。

儘量避免開啓門窗、讓冷空氣留在室內。

### 定時清潔空氣濾網。

空氣濾網中的堵塞會減少氣流並降低降溫和除濕的效果。至少每兩個星期清潔一次。

### 有時讓室內通風。

由於窗戶一直關閉、最好有時也打開窗戶並讓室內通風。



# 致電要求服務之前

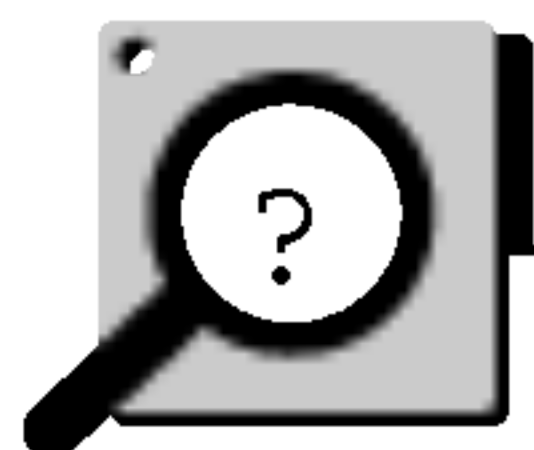

## 檢修提示! 節省時間和金錢!

要求修理或服務前、先檢查下列各點.....如果持續故障、請聯絡經銷商或服務中心。

問題	解釋	參見頁數
空調設備無法操作。	• 您是否犯了計時器操作的錯誤?	8
	• 保險絲是否燒斷、或電路斷路器有任何錯誤?	-
室內有異味。	• 檢查這不是室內的牆壁、地毯、家具或衣物發出的潮濕味道。	-
似乎空調設備正在漏出凝結物。	• 來自空調設備的氣流冷卻室內溫暖的空氣時就會發生冷凝。	-
空調設備重新啓動後大約有3分鐘沒有操作。	• 這是一種保護機制。 • 等待約三分鐘後操作就會開始。	-
無法有效降溫或加熱。	• 空氣濾網是否太臟了? 請參閱清潔空氣濾網的指示。	10
	• 是否正確設定溫度?	6
	• 室內裝置的入氣孔或出氣孔是否被堵塞?	-
空調設備操作時十分吵鬧。	• 如果噪音像是流水的聲音。 - 這是氟氯甲烷在空調設備裝置內流動的聲音。 • 如果噪音像是壓縮空氣釋放到大氣中的聲音。 - 這是除濕水在空調設備裝置內進行處理的聲音。	-
遙控器顯示幕模糊不清、或看不到顯示。	• 電池是不是用完了? • 電池是不是插入相反的(+)和(-)方向?	4
聽到裂開的聲音。	• 這是前面板由於溫度變化而縮漲所產生的聲音。	-

### 注意:

防水:本設備的戶外裝置可防水。  
內部裝置則不防水、不應該暴露於過多的水量













總公司: 臺北市內湖區基湖路3巷47號7樓(02)26272788

汐止服務中心: 臺北縣汐止市中興路31巷1號7樓(02)26476668

板橋服務中心: 臺北縣板橋市信義路161號3樓(02)89517853

桃園服務中心: 桃園市南平路56號(03)3267070

新竹服務中心: 新竹市食品路270號(03)5625401

臺中服務中心: 臺中市南屯區大墩南路188號(04)24728500

彰投服務中心: 彰化市金馬路三段415號1樓(04)7616002

嘉義服務中心: 嘉義市世賢路2段69號(05)2310678

臺南服務中心: 臺南市西門路四段7巷49號(06)2818898

高雄服務中心: 高雄市鼓山區華泰路297號(07)5551837

花蓮服務中心: 花蓮縣吉安鄉北昌村自強路447號(038)560558

## 臺灣樂金電器股份有限公司 LG ELECTRONICS TAIWAN TAIPEI CO., LTD.

網址: <http://www.lge.com.tw>

地址: 臺北市內湖區基湖路3巷47號7樓

電話: 02-26272788

免費諮詢電話: 0800-898899