

LG 原裝冰箱

安裝使用說明書

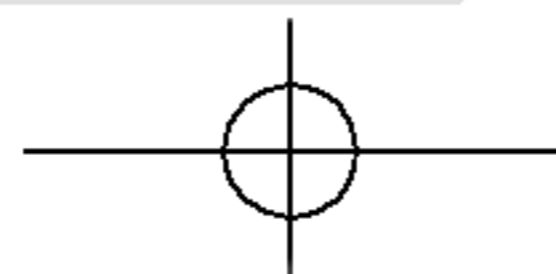
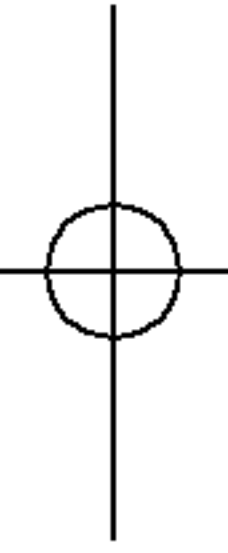
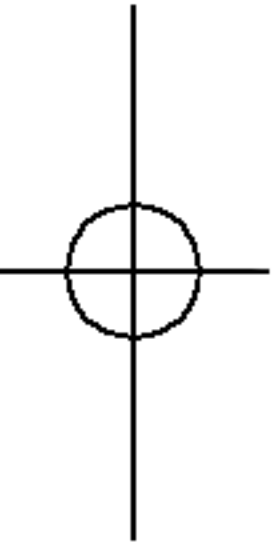
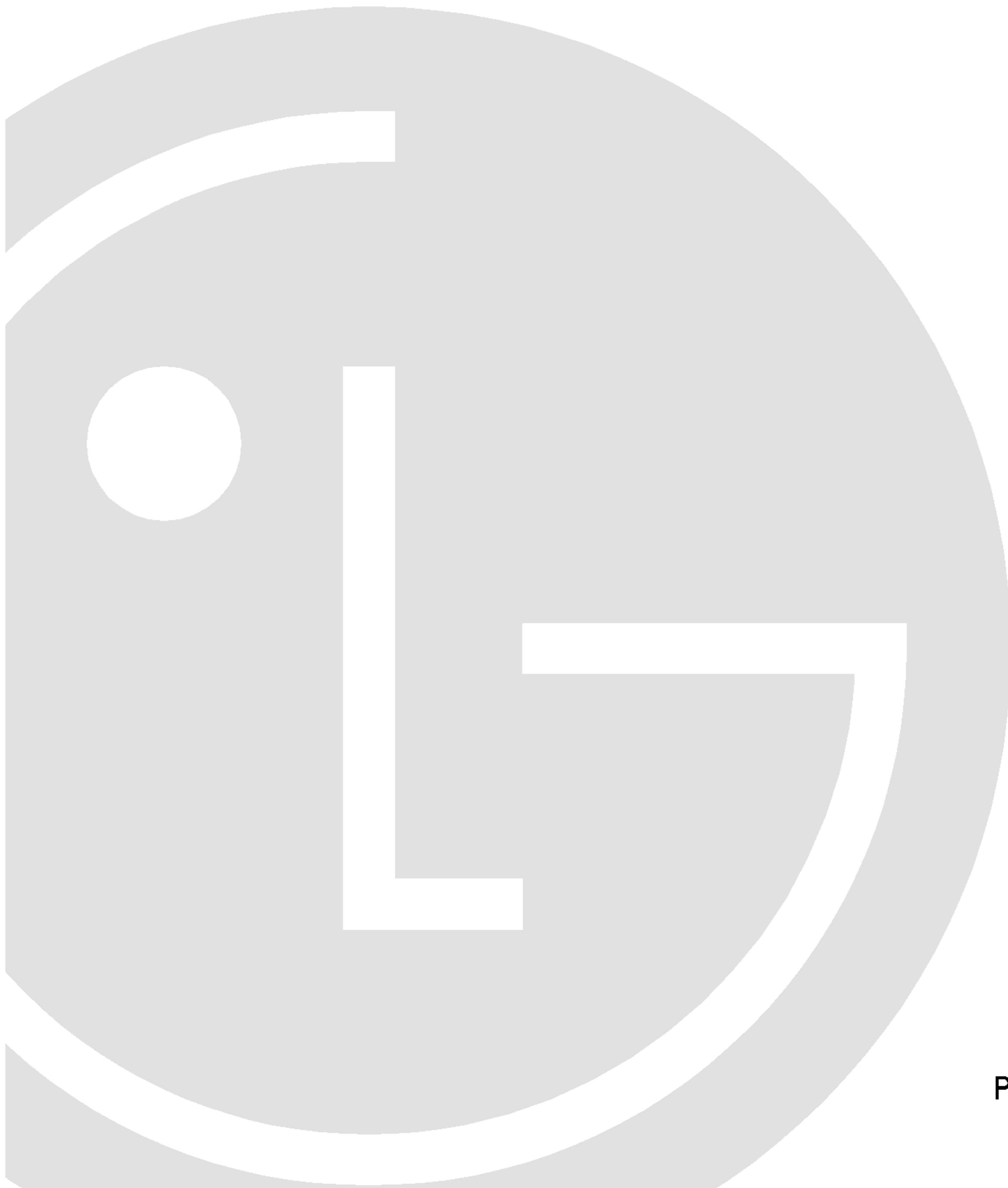

目 錄

安裝說明.....	2
各部名稱.....	3
使用方法.....	4
使用方法.....	5
使用方法.....	6
使用方法.....	7
食物儲放之建議.....	8
清洗保養.....	9
一般事項.....	9
更換電燈泡方法.....	10
重要安全事項.....	10
故障排除.....	11
規格.....	12
服務與保障.....	14

此冰箱是以最新技術及最嚴格品管所製造而成，我們深信您會對此冰箱的性能及信賴度感到滿意。在開始使用此冰箱之前，請先閱讀使用說明書，內容包括正確的安裝、保養及實用的使用方法。

安裝說明

選擇良好位置

1. 裝在易於使用之處
2. 勿安裝在陽光照射或熱源及潮溼之處
3. 您的冰箱必須要有良好的空氣循環，才能確保有效的運轉
如冰箱嵌入牆內時，必須在冰箱上部留 25 公分或更寬的空間
離牆距離應有 5 公分以上，底部應留 3 公分，尤其是裝在地毯上
4. 避免震動，機器須裝平
可調整冰箱腳座來補正地板的不平。欲使門更容易關緊時，將冰箱的前部比後部稍高一點
腳座順時針轉可調高，逆時針轉可調低

下一步

1. 將冰箱內部徹底擦拭乾淨
2. 參考“各部名稱”將各配件擺放到正確位置
3. 使用單一插座，勿與其他電器生產品共用
4. 放入物品時，應先讓冰箱運轉 2 ~ 3 小時檢查箱內會冷後，便可使用。

各部名稱

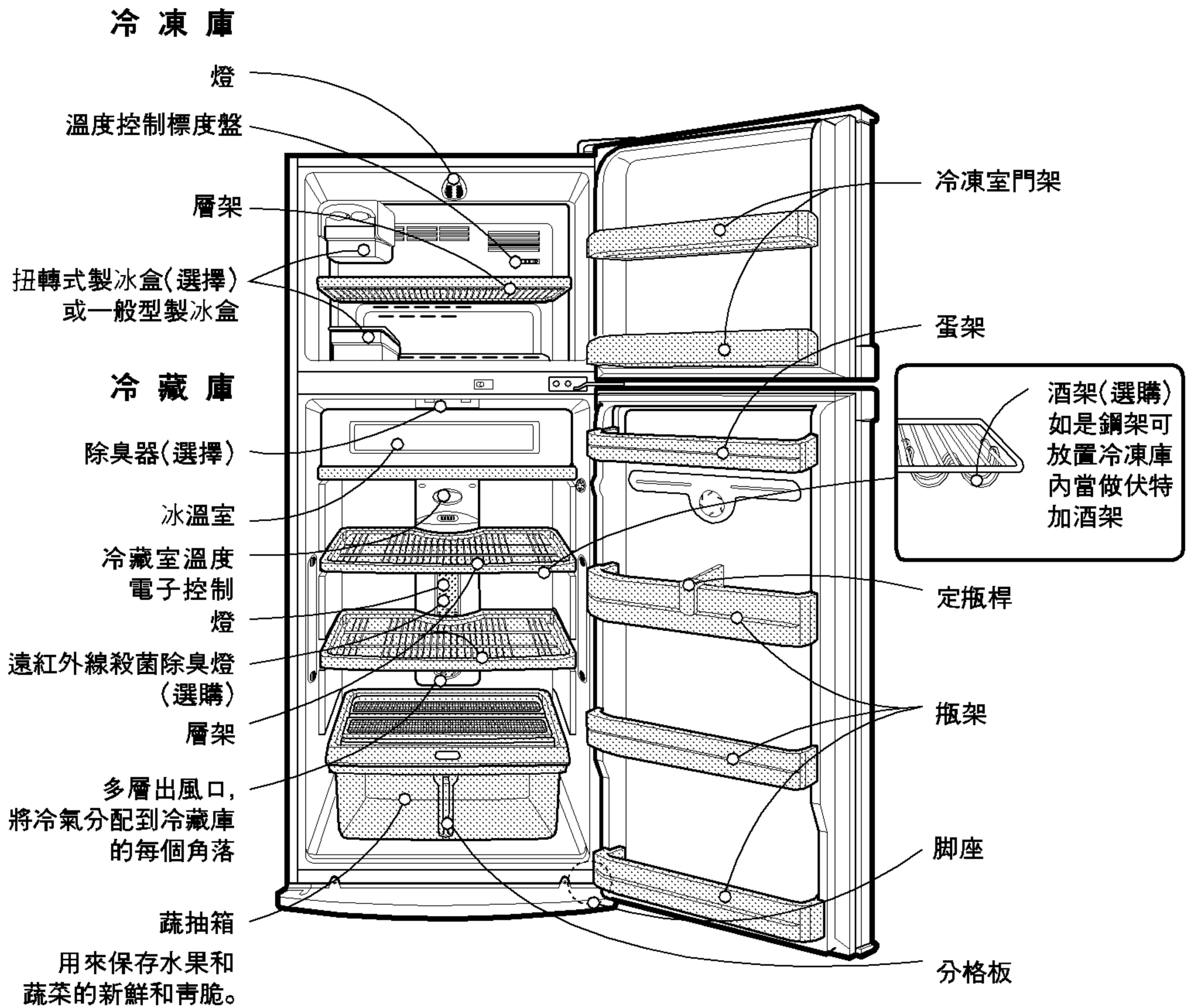

· 如果您發現您的電冰箱缺少一些部件，可能這些部件只適用於其他型號。

使用方法

起動運轉

當你的冰箱第一次安裝時，應放置 6 小時後再插電運轉 3 小時，使箱內溫度下降有冷度後再放入食物。如果運轉中停電或中斷，先停止 5 分鐘後再重新起動。

溫度調整

冷藏庫

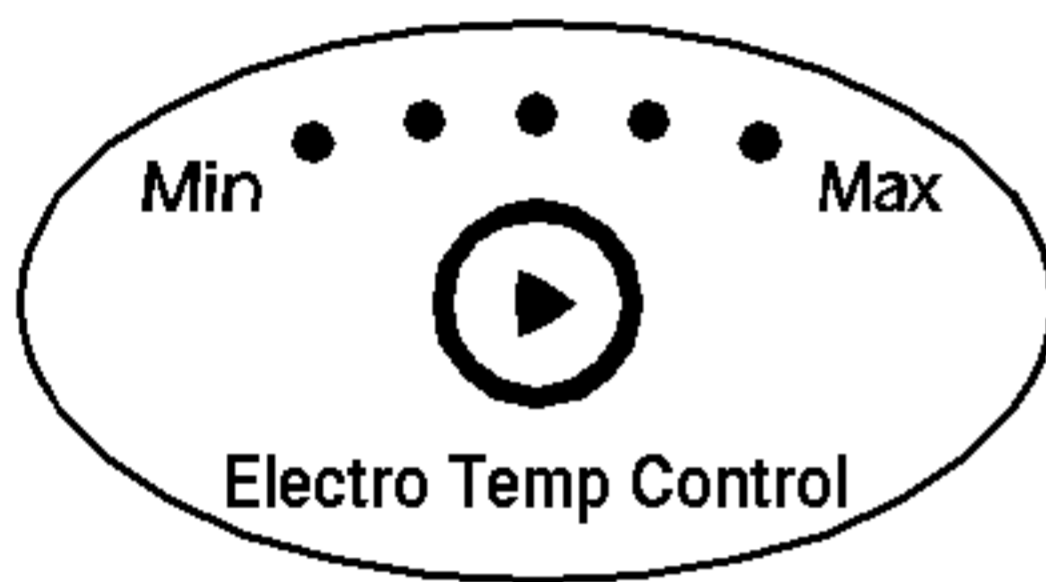

- 冷藏室的溫度控制按鈕的默認設置為NORMAL(正常)。您可以用Electro Temp Control(電子溫度控制)來設置冷藏室的溫度。每次按此按鈕時，LED發光 當LED的光從 MIN(最小)變為MAX(最大)時，冷藏室的溫度降低。在Minimum(最小)和 Maximum(最大)之間，您可在5檔中選擇所需要的設置點。

冷凍庫

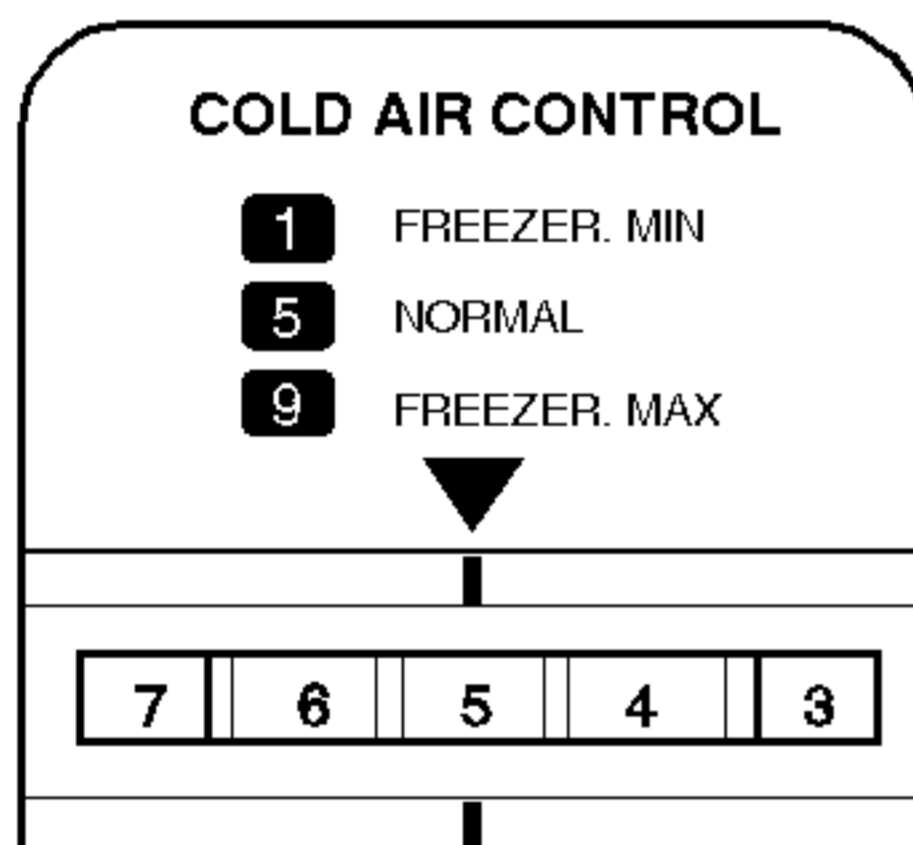

- **COLD AIR CONTROL**冷凍庫冷氣調整1,2,3,4,5,6,7,8,9 調整到數字號碼“9”冷凍庫溫度較低較冷。但是冷藏庫較不冷，因為較少的冷氣下降到冷藏庫

- 冬天冷天氣時機器運轉次數減少，冷凍庫冷度會較高，如欲使冷凍庫較冷時將**COLD AIR CONTROL**冷凍庫冷氣調整刻度轉到“7—9”
- 如冷凍庫門常開或取出許多食物，庫內溫度升高，此時**COLD AIR CONTROL**冷凍庫冷氣調整刻度轉到“7—9”，冷度下降後調回原來位置，以便節省電力。
- 在天氣熱或放入大量食物時，冷藏室可能會變熱。要使冷藏室變得較冷，將**COLD AIR CONTROL**(冷氣控制)設在“2”~“4”，讓更多的冷氣進入冷藏室，同時將Electro Temp Control(電子溫度控制)設置為MAX(最大)。如果**COLD AIR CONTROL**(冷氣控制)設置為“7”~“9”，冷藏室就足夠冷了。

使用方法

製作冰塊

請檢查是一般型或是扭轉式製冰盒

一般型

- 製冰塊時將製冰盒裝入適當水位的水量，並放入冷凍庫內
- 扭動製冰盒將冰塊取出。
技巧：沖一點水較容易取出冰塊

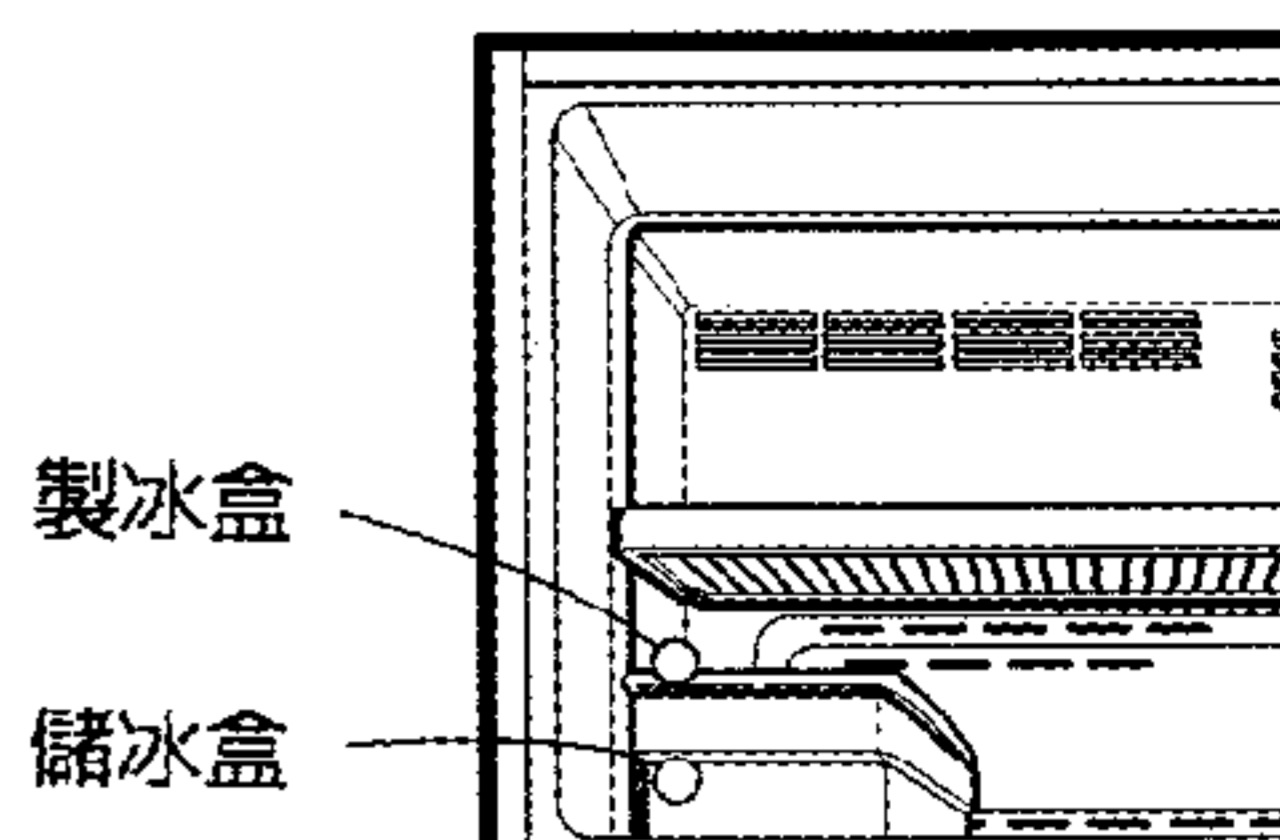

扭轉式

- 裝入適當水位的水量，並放入冷凍庫內。

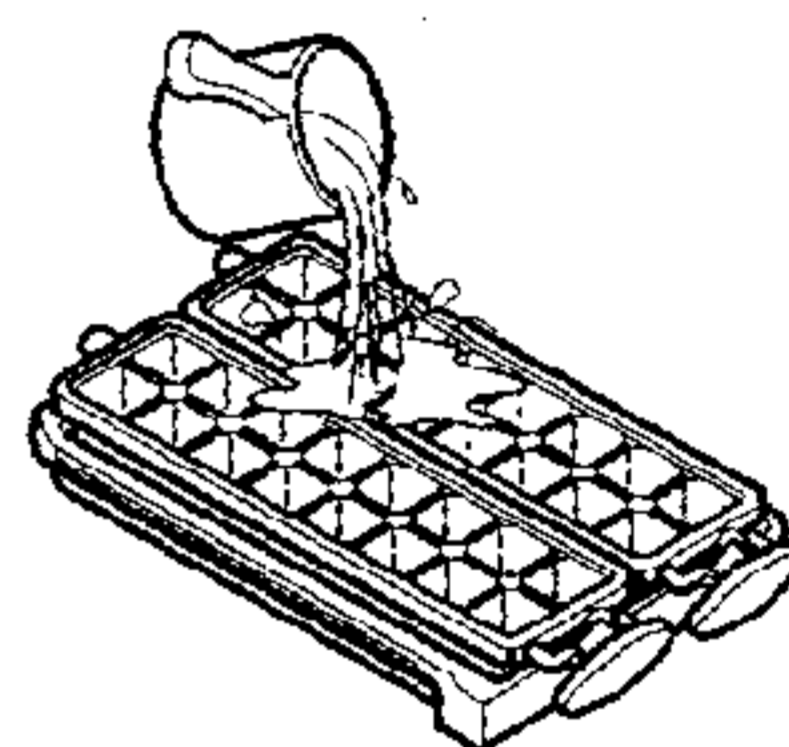

- 扭動製冰盒旋鈕使冰塊掉入儲冰盒內。

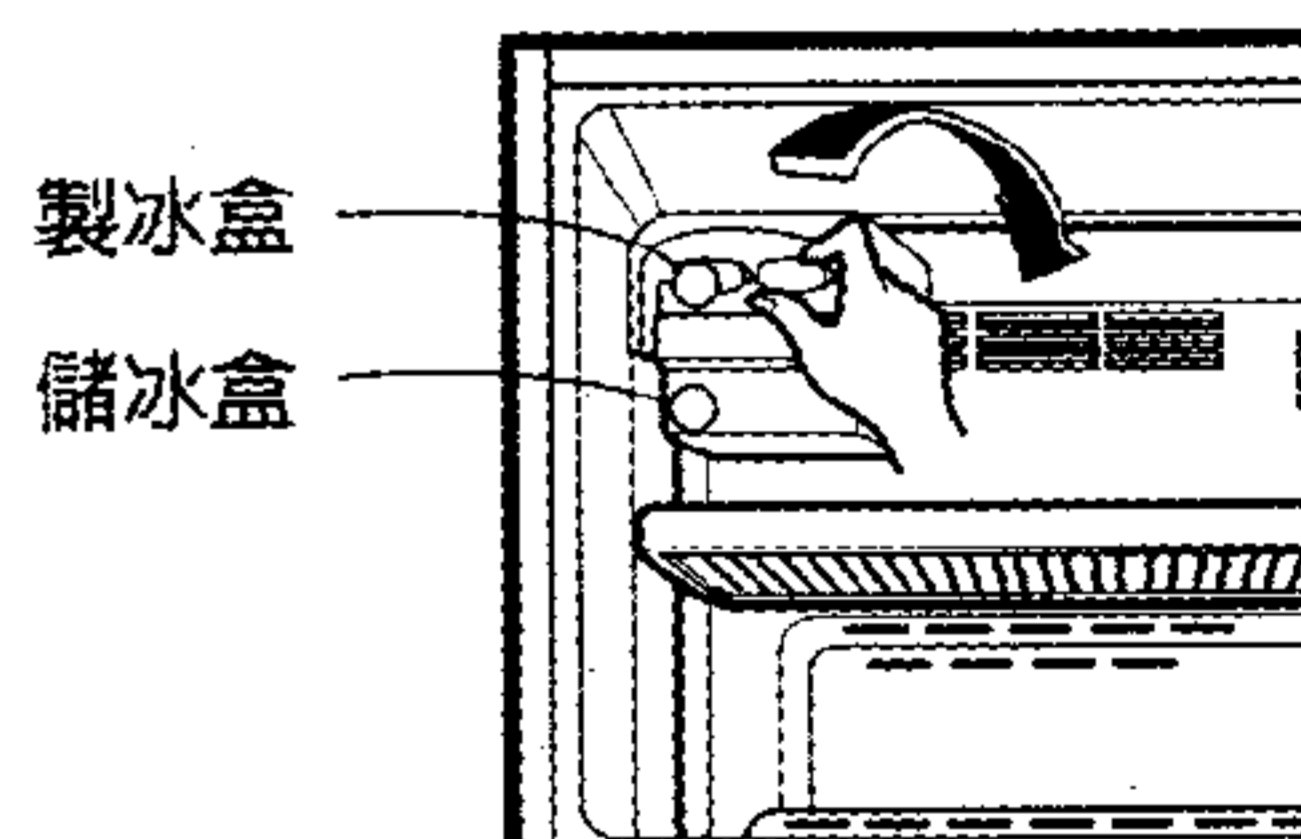

- 製冰盒可取出使冷凍庫使用空間加寬
- 首先取出製冰盒及儲冰盒然後向右方拉取出製冰組框架

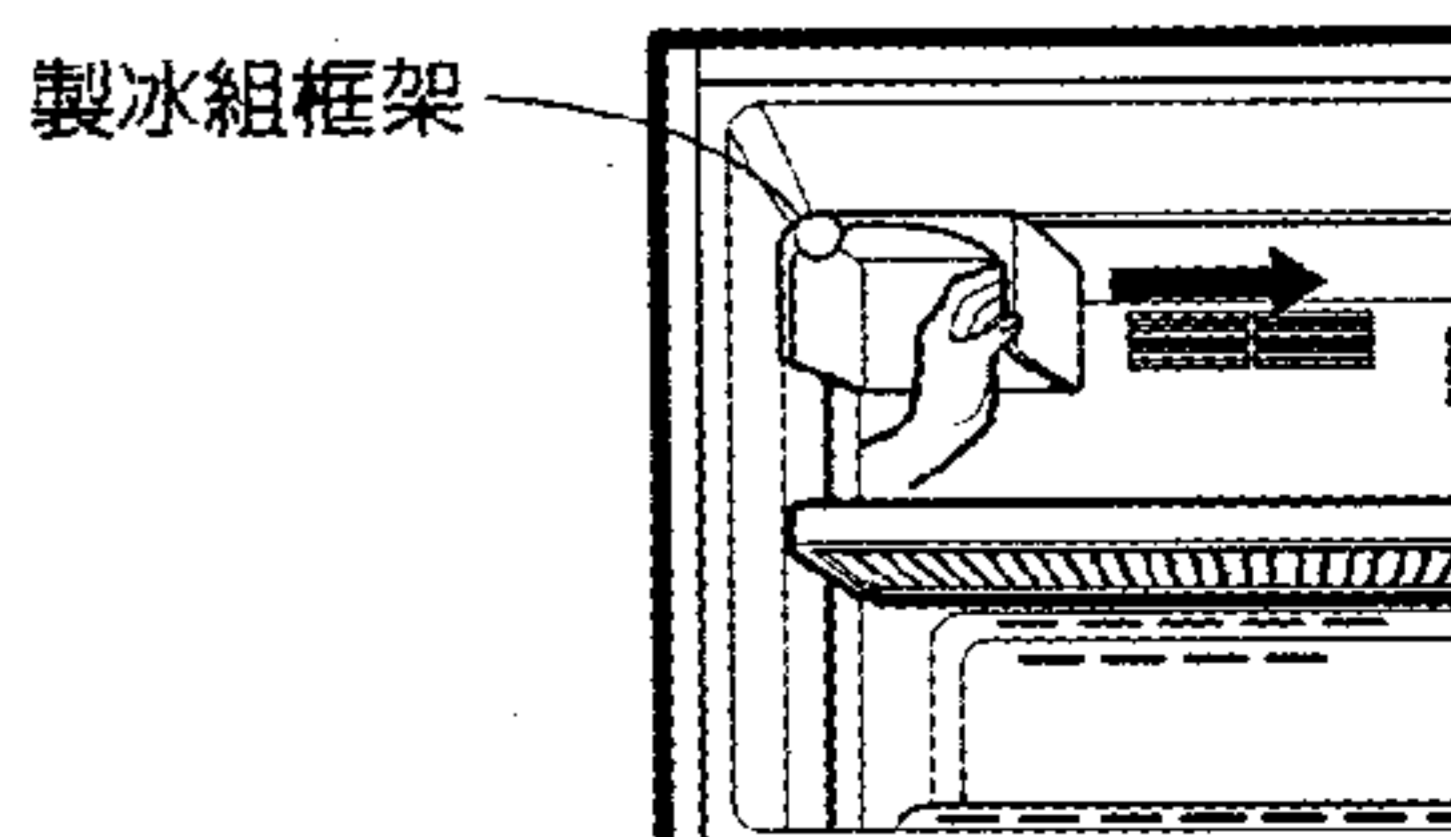

使用方法

冰波門制冷

- 四周有很多冷氣孔為整個空間提供冷氣。
- 新放進食物時，電冰箱為整個空間提供冷氣，而冷氣扇使制冷效果更好，所以制冷時間縮短。
- 在清洗時如果外部物體進入冷氣孔，那麼就會降低其性能。
如果襯墊破損，由于冷氣泄漏，其性能也會降低。

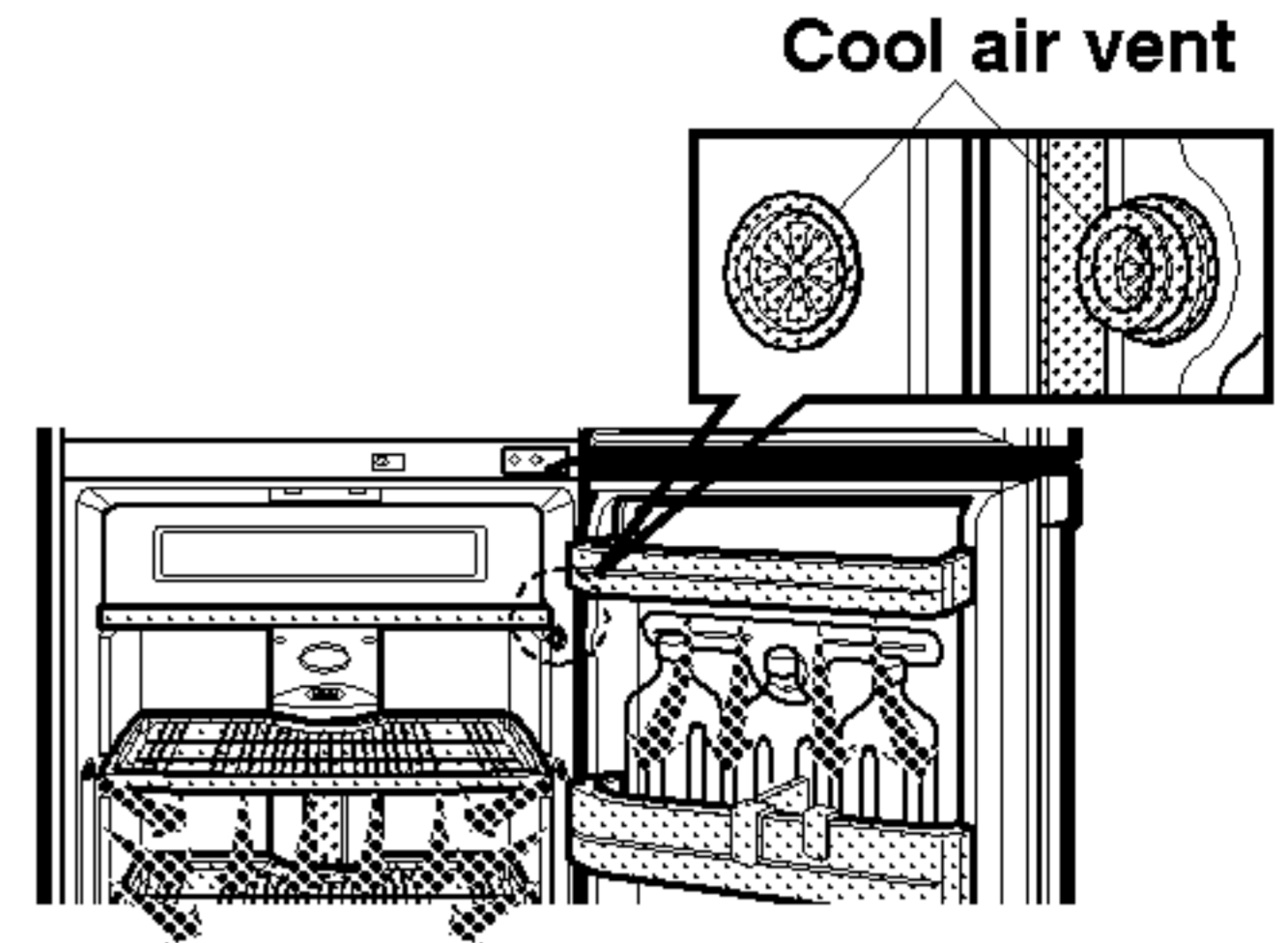

冰溫保鮮室

當冰箱門打開時，熱空氣不影響到新鮮肉品，使肉品保存更新鮮

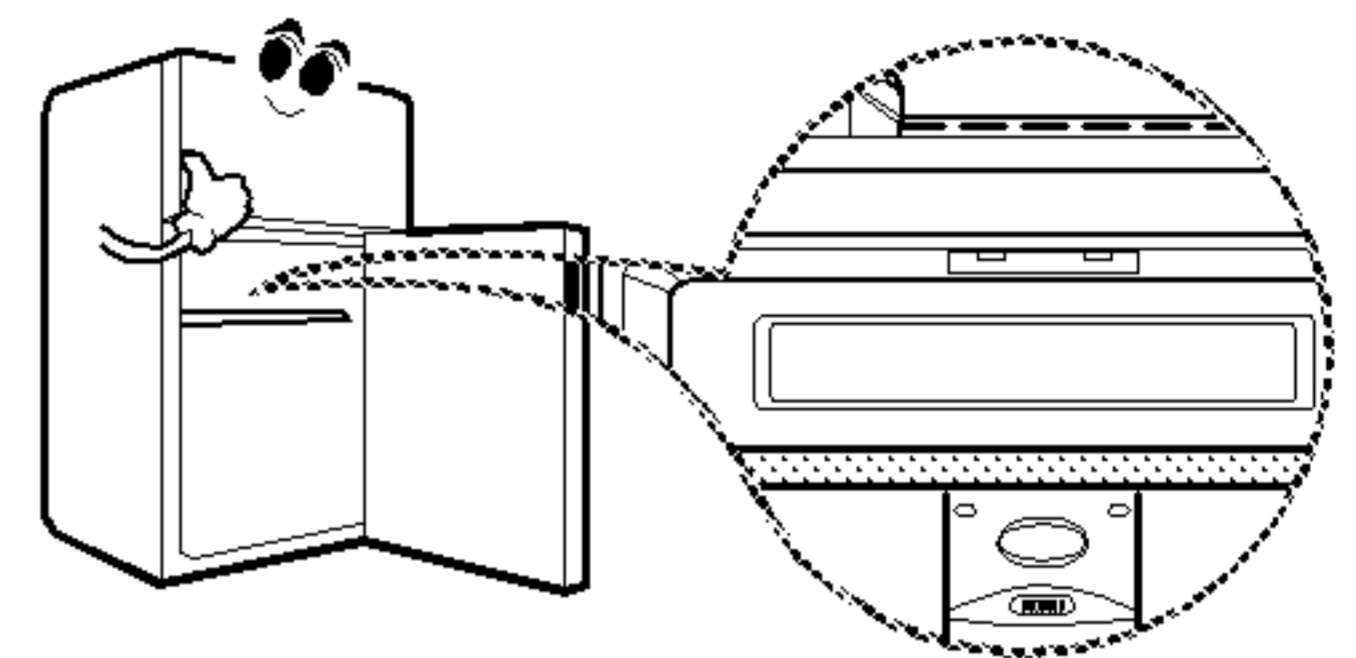

除霜

- 以自動方式除霜
- 所除霜流到背部底下蒸發盤上自動將水蒸發

除臭系統（只限某機型）

- 使用“鈦觸媒轉化器”除臭器最有保證除臭效果
- 對食物及人體無損之下，除去食物之異味及臭味

如何使用

- 除臭器裝在冷藏庫冷氣循環的出風口，不須操作
- 勿使用尖銳之物品刺冷藏庫冷氣循環的出風口，因這樣會使除臭器損壞
- 食物有強烈之氣味時，應包紮或放入加蓋之容器內，否則氣味可能會傳給鄰近食物

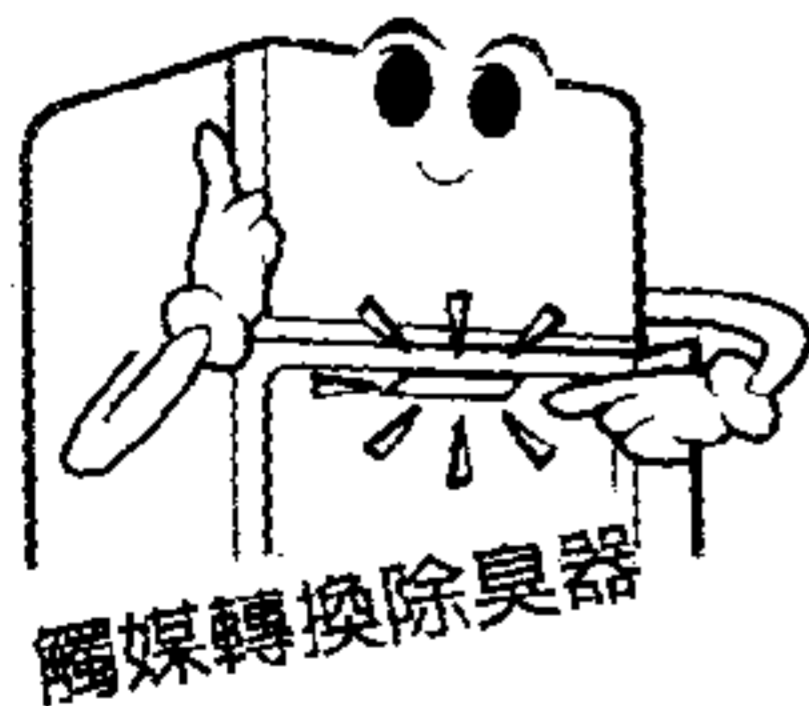

- 取出除臭器時，如右圖所示用一字起子插入後向下取出

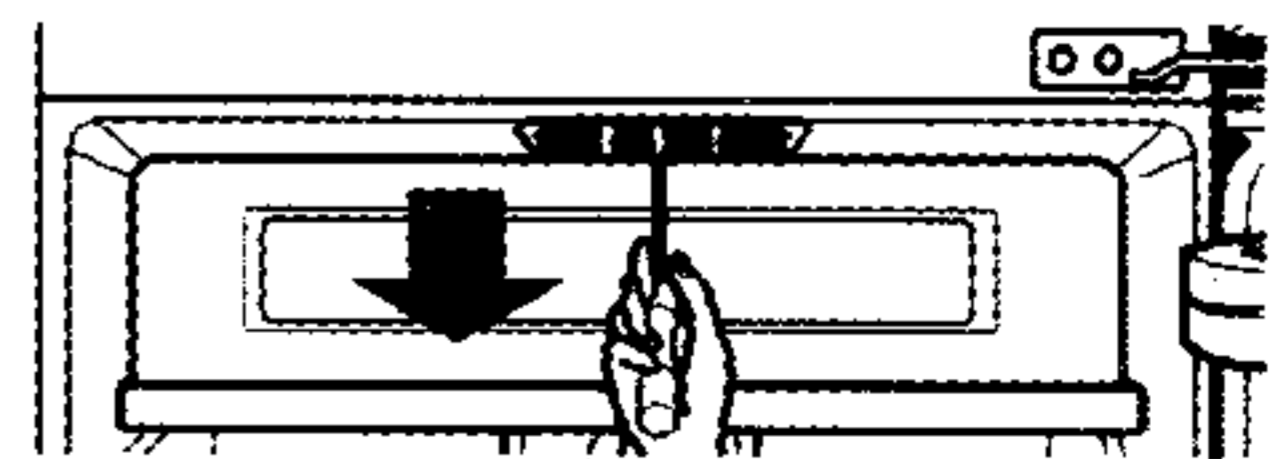
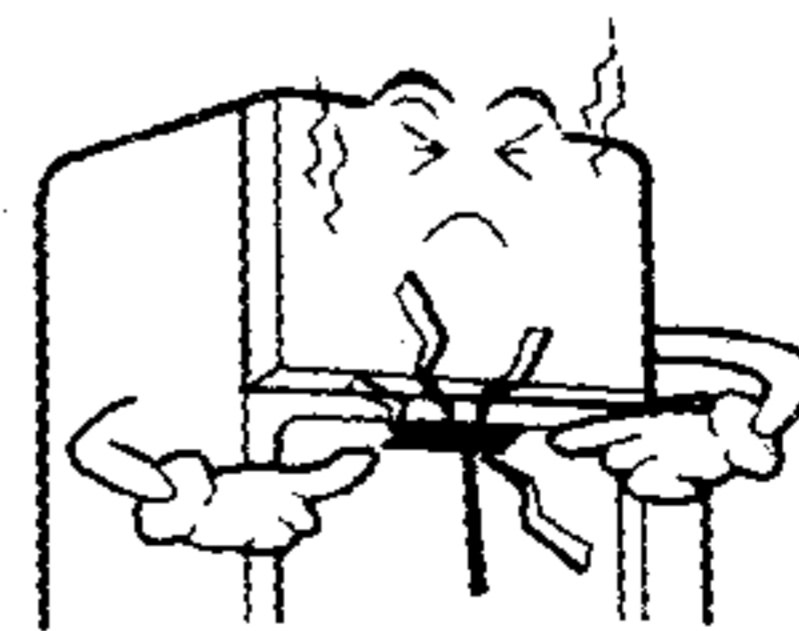

使用方法

F.I.R遠紅外線殺菌燈（只限某些機種）

特性

- 遠紅外線燈發射出遠紅外線，抑制食物乾燥，不受轉變，保持原狀
- 受透增的核酸，遠紅外線也會將食物原味保持更久

更有效的食物儲放

- 它是一種在保存食物不加佐料如鹽糖等實用的存放，不加溫煮和不加防腐劑保存在低溫下之方式
適用生魚片、肉類、家禽及其它肉類食品
- F.I.R遠紅外線保存食物原味，並抑制食物過度發酵及過熱
適用蔬菜、香料、養樂多及其它
- 它是一種適用在保存不能冷凍並容易腐壞的食物
適用煮過的蛋、筍子、蔬菜、佐料及其它

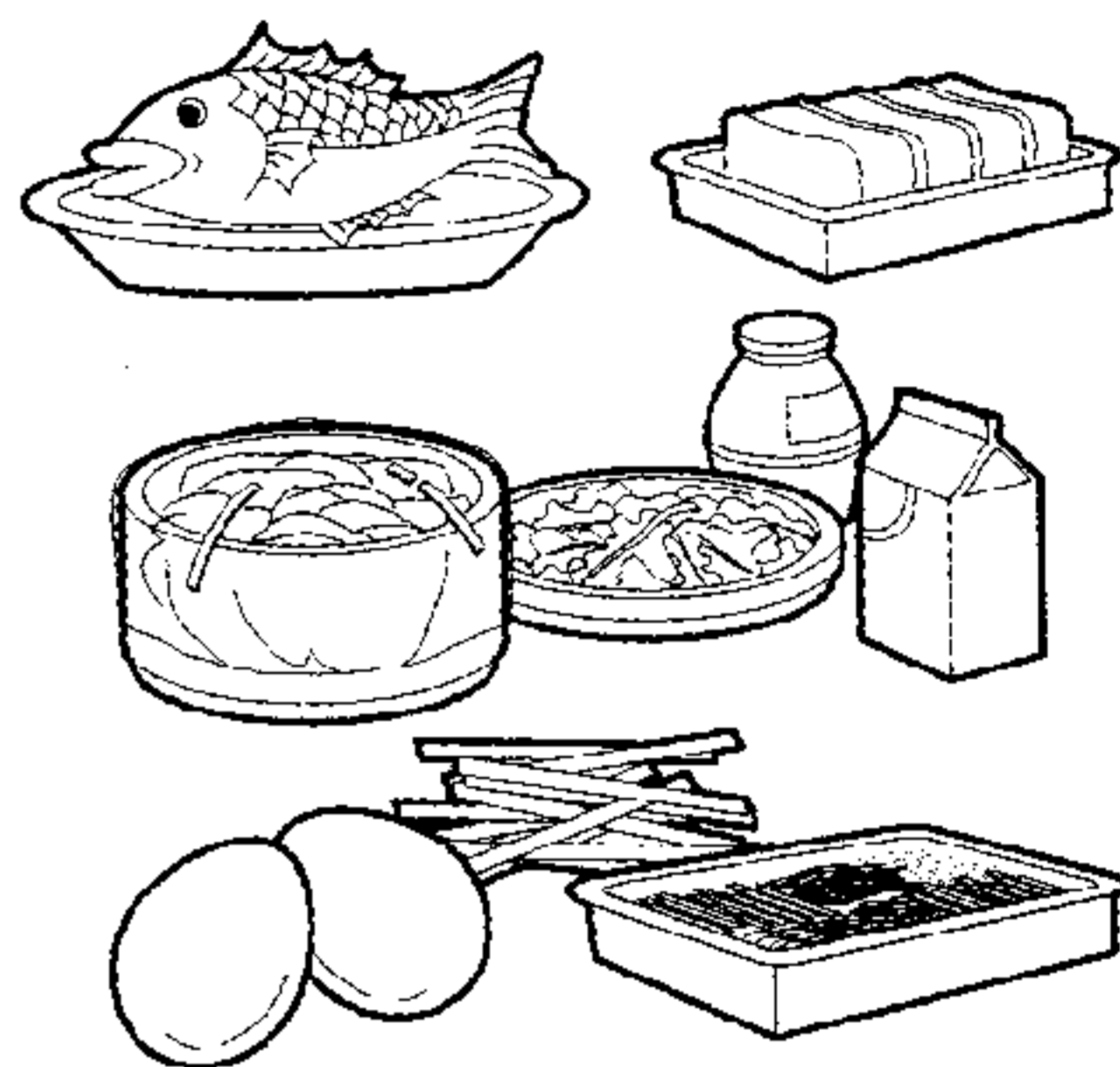

操作方法

- 冰箱已經在運轉中，F.I.R遠紅外線開，遠紅外線燈的開及關依冰箱運轉或停止自動操作，依照箱內溫度控制，所以不須操作此燈
- F.I.R遠紅外線燈鍍上特殊的材質，是遠紅外線燈的效果
- 食物用保鮮膜包紮比裝入加蓋之容器內，效果更顯著
- 檢查F.I.R遠紅外線燈動作時，按冷藏庫旁的燈開關，檢查燈未塗到特殊的材質或燈座部份
- 如燈被遮著，效果會降低

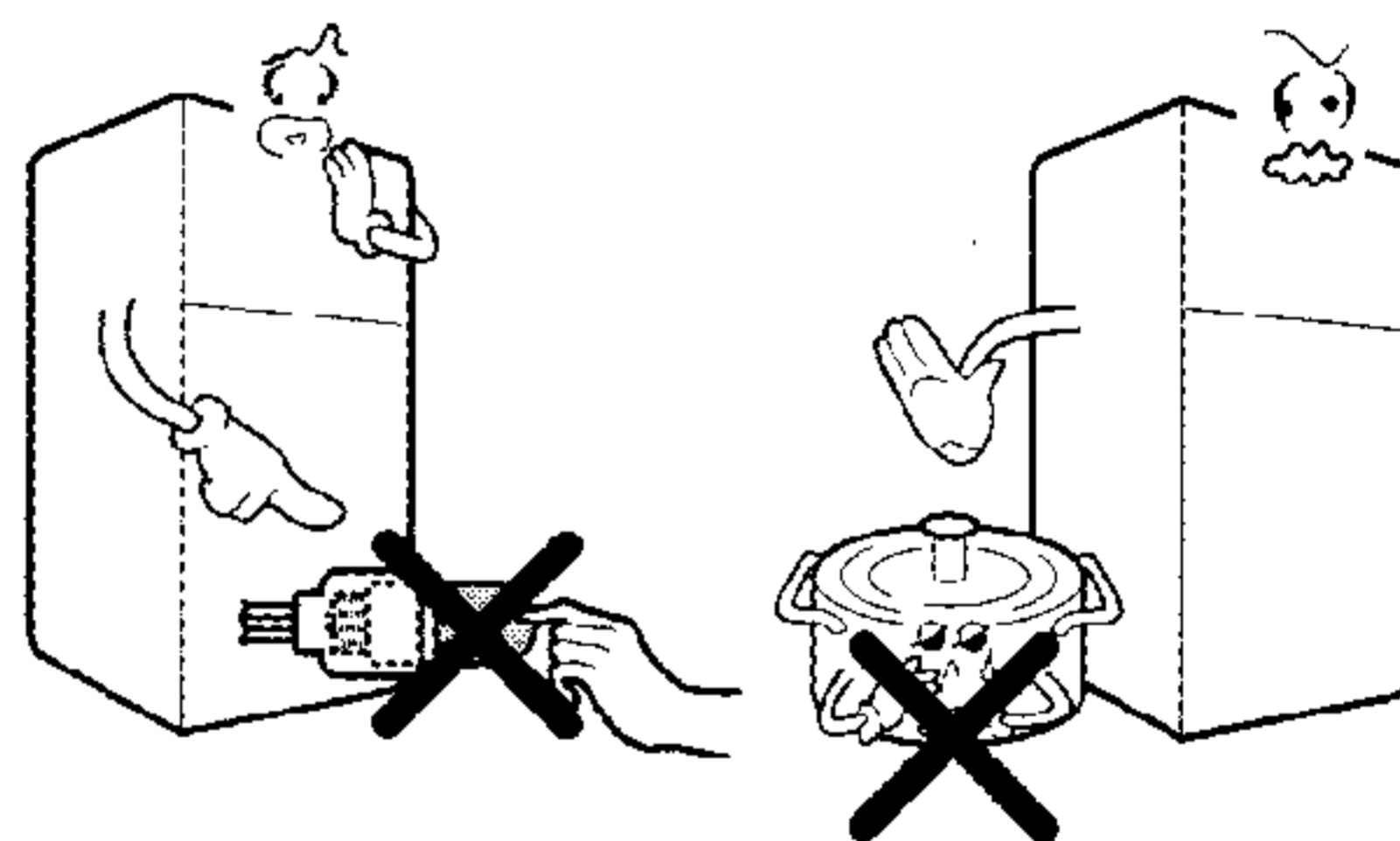

注意：F.I.R遠紅外線燈動作時，勿碰觸燈，因表層有高溫會燙

使用方法

食物儲放

- 將食物儲放在冷藏庫，食物結凍及解凍是保持新鮮重要的因素
- 勿存放在低溫下容易腐壞的食物，如香蕉、鳳梨、香瓜等
- 熱的食品放入冰箱內部時須先冷卻，以免其它食物腐壞，且更耗電
- 食物用保鮮膜覆蓋，以免水份、味道及養份流失
- 食品勿擋住冷氣通風口，冷流暢通溫度才會均勻
- 勿常開門，熱氣不進入，溫度才不會變化

冷凍庫

- 瓶裝食品勿放入冷凍庫，液體冷凍時會漲大，瓶子會破裂
- 結凍再解凍的食品，勿存放冷凍庫
- 存放冷凍的冰品應儲放在冷凍庫內部，勿放在門架

冷藏庫

- 含水份較多的食品勿靠近層架內部，避免太冷時冰凍
- 欲存放的食物應先洗清擦拭乾淨，才可避免影響到旁邊物品損壞
- 蛋放在蛋架上以站立方式，存放時間會較久

清洗保養

保持冰箱內的乾淨、避免異味產生是很重要的，如食物濺流出時，須立即擦拭乾淨。若殘留在冰箱內時間一久，酸化後會產生斑點。

絕不可使用金屬製刷子或刷板、砂紙、鹼性溶劑來清洗冰箱任何的部位。

外部

用微溫的中性肥皂液或洗滌劑清洗耐用家電產品—電冰箱。

用乾淨的濕布擦，然後再擦乾。

內部

建議定期清洗電冰箱內部和內部部件。

用微溫的中性肥皂液或洗滌劑清洗耐用家電產品—電冰箱。

用乾淨的濕布擦，然後再擦乾。

內部組件

清洗冰箱隔板，門隔架，儲存盤和磁性門墊圈等。

用溫和的中性肥皂液或洗滌劑清洗耐用家用電器—電冰箱。用濕布擦，然後擦乾。

警告事項

清理必須先將電源插頭拔下，再進行清理。有帶電部份的組件（如燈泡開關、溫控等）勿使水份進入帶電部份之組件，應立即用乾布或海綿清理，以免有漏電之現象，不可使用易燃物清理。

• 清洗時的注意事項

不要使用：表面活性劑，擦車蠟，防腐劑，各種油，汽油，酸，蠟。

• 可使用的洗滌劑

蔬菜碟洗滌劑，肥皂水。

• 如果使用疏忽，可會造成變色。

一般信息

假期外出時

短期假中仍然可讓冰箱運轉，將冷凍食物放入冷凍庫內，以保存較長時間。

當您要渡長假時，取出所有的食物，取下電源，內部徹底清理，將門打開避免異味。

停電或斷電

大多數停電約在1~2小時內，影響冰箱內的溫度不會太大，此時儘量不去開門。如停電時間太久了，冷凍食品應加入冰塊保鮮。

搬家時

將冰箱內會鬆動的組件加以固定，將腳座螺絲轉入上緊，以免損壞。

冰箱外殼有時會發熱

特別是剛買插電時這是正常現象不是故障，因這是防汗防鏽省電的設計，才會有發熱的現象。

防汗

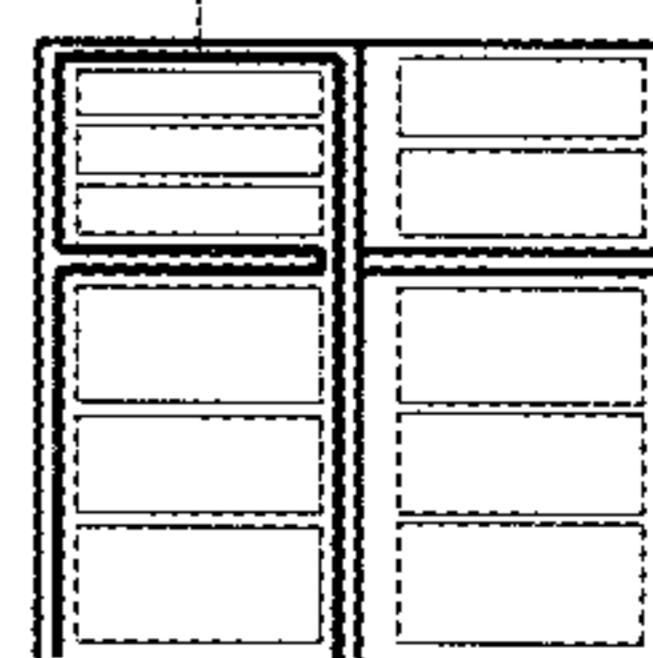

更換燈泡

1. 將電源插座拔下
2. 取下最上層之層架
3. 如右圖所示用一字起子插入燈罩下的孔，然後向下往自己方向取下燈罩。
4. 以逆時針方向轉動將燈泡取下，換上相同規格燈泡。
5. 復原以反步驟方法裝回

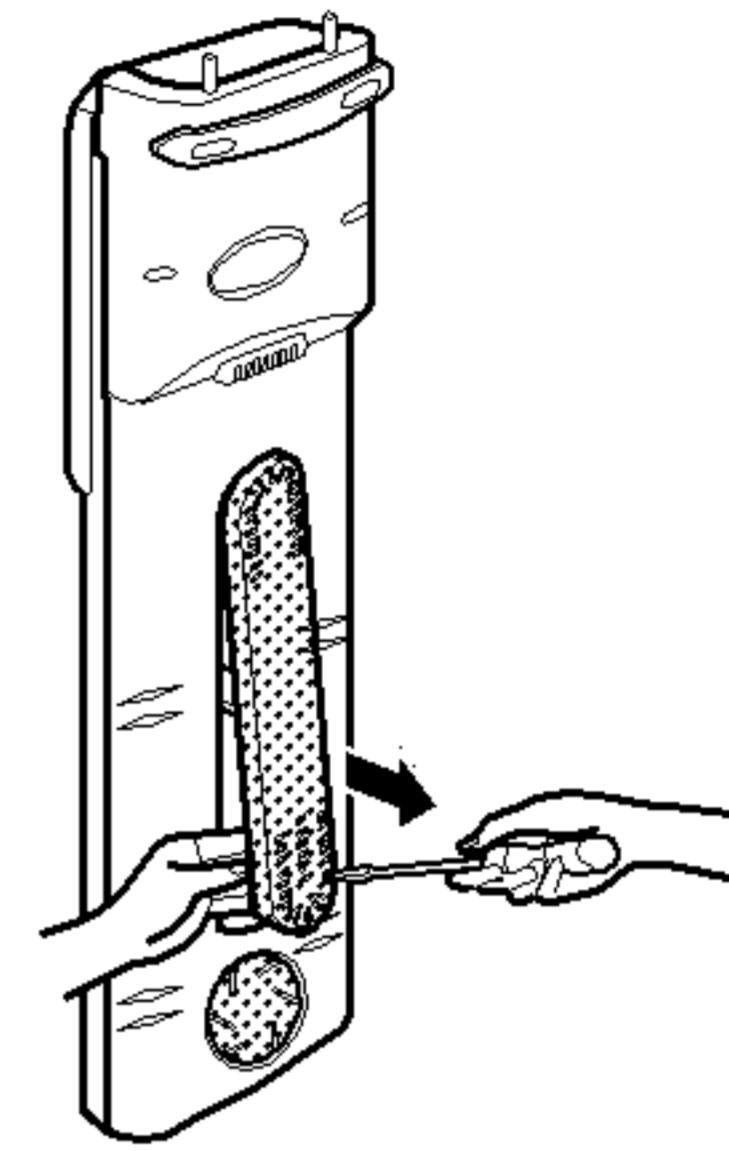
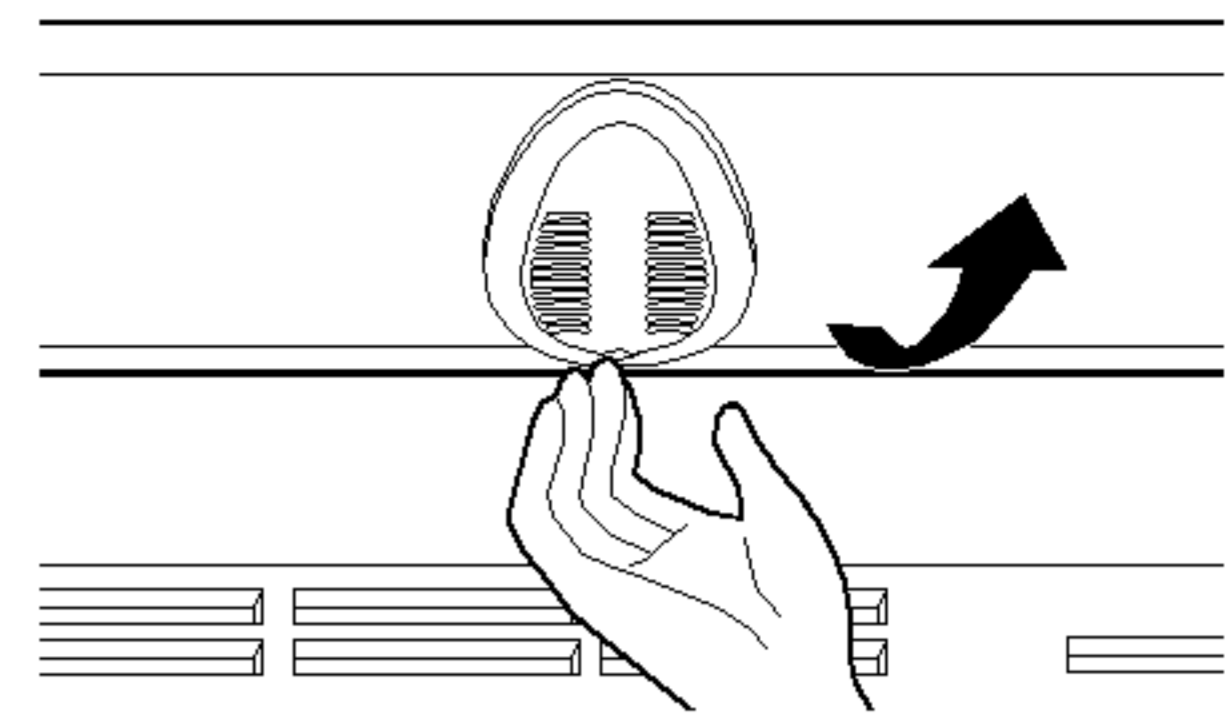

重要安全事項

勿使用延長線

請勿和其他電器產品共用一個插座，使用單插座以避免過載而跳電

電源插頭的易接觸性

電冰箱應放在電源插頭容易接觸的地方，這樣發生事故時可以快速切斷電源。

更換電源線

如果電源線被損壞，必須由製造商或其服務代理商或有同樣資格的人員更換，以避免災禍。

非常危險的警告

空冰箱對兒童有非常危險的吸引力，不使用的冰箱，應取下門栓鎖、層架門磁碟或整門拆下，才不會造成傷害。

接地說明

機器如有短路時，接受的地線會將電流引導到地。

為了避免有觸電發生的可能性，此機必須接地線。

未確實接受地線有發生觸電的可能，如您對接地仍不十分了解，請洽詢水電行合格的電匠並接受地線。

本機器必須接地線，莫等待馬上行動，絕不可存放爆炸物及化學物品在冰箱內部。

故障排除

通常是不須找人來修理的，如果您覺得冰箱運轉不是很正常，首先依下列各項檢查一次。

問題	原因
冰箱不運轉	<ul style="list-style-type: none"> ● 電源保險絲或無熔絲開關跳開？ ● 電源插頭是否未插上或鬆動
冷凍及冷藏庫冷度不足	<ul style="list-style-type: none"> ● 溫度調整不正確 ● 機器安裝太靠牆 ● 熱天常開冰箱門 ● 放入過多的食物 ● 門開著太久
異聲	<ul style="list-style-type: none"> ● 冰箱安裝在不平又不堅硬的地板上 ● 異物進入冰箱的背部
異味	<ul style="list-style-type: none"> ● 味道較重的食物未包紮或加蓋 ● 箱內須清理
外殼表面有水珠	<ul style="list-style-type: none"> ● 在空氣高濕度期是正常現象 ● 門未關妥，有食物擋住

規格

機 型	GR-S4620	GR-S5120
額 定 電 壓 / 頻 率	110V / 50Hz	110V / 50Hz
電 動 機 額 定 消 耗 電 功 率	160W	160W
有 效 內 容 積	373公升	413公升
冷 凍 / 冷 藏 庫 容 積	103/270公升	116/297公升
冷 凍 庫 性 能	* **	* **
消 耗 電 量	53kWh/月	53kWh/月
能 源 因 數 值	8.5 ℓ /kWh/月	8.5 ℓ /kWh/月
冷 劑 及 封 入 量	R134a/150g	R134a/150g
製 造 廠 商	LG電子	LG電子
製 品 重 量	71公斤	74公斤
生 產 國 別	韓國	
進 口 商	台灣樂金電器股份有限公司	

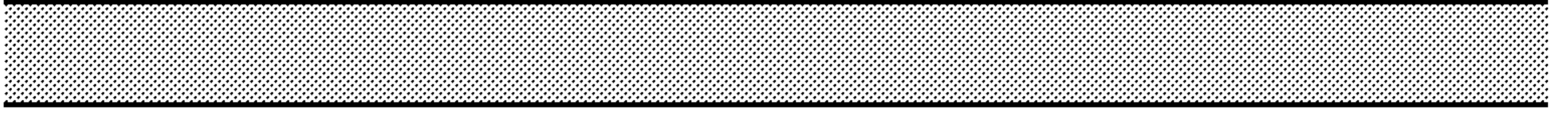

台灣樂金電器股份有限公司



商品名: 電冰箱 機型: _____ 機號: _____
經銷商: _____ 地址: _____
購買日: _____ 年 _____ 月 _____ 日起保證一年
各地服務站: 松山 (02)27832542 北縣 (02)29510127 桃園 (03)4635062
新竹 (03)5399708 中彰 (04)23372932 嘉義 (05)2852011
台南 (06)2980632 高雄 (07)7135933 屏東 (08)7382103
花蓮 (038)357100 **LG售後服務諮詢中心—免付費專線:0800-898-899**
查詢專線: (02)26272788 服務信箱:南港郵政136號信箱



LG 保證要則

1. 本保證書係適用於經本公司在台銷售之產品之售後服務，非本公司所屬特約經銷商銷售之產品恕不服務。
 2. 自購買日起一年內在正常使用狀態下發生故障時，由本公司免費供應零件車馬費另計。
 3. 自購買日起超過一年以上而能出示本保證書時(以本公司中文保證書為憑)可按本公司修理價目表付費修護，如未能出示保證書，將視為非本公司出貨得婉拒或加收服務費。
 4. 雖在保證期間若有下列之狀況恕不免費修理。
 - (1) 未能出示保證書或未使用指定耗材者
 - (2) 使用不當或經非本公司服務站修理改造以致故障損傷者。
 - (3) 購買後由於天災地變、裝後移動運送電壓異常所造成之故障及損傷者。
 - (4) 零件尚可使用，而顧客要求更新，則酌收零件費用，零件費用以本公司價目表為準。
 - (5) 使用前請詳細閱讀使用說明書，未按說明書方法使用者時，導致機器故障或造成重大事故者，本公司恕不保證
 5. 本保證書只限於機器本身，如有額外之服務：如運送或加裝配件等等，將視情況得予拒絕，或加收材料服務費
 6. 消耗性零件如：玻璃盤、層架、皮帶、壓克力盒、燈泡、錄放影機磁頭及清淨濾網、集塵袋等不在保證之內。
 7. 原裝冷氣機除濕機冰箱冰櫃之壓縮機保用一年、冷凍系列保用一年、彩色電視之映像管、微波爐之微波管、洗衣機之齒輪箱馬達保用一年，保證期間零件免費，車馬費另計。
 8. 營業用和公共場所擺設使用之本公司產品，不予免費保證。
 9. 本保證書，若有偽造不實之記載、刪改或送修貨品機號與保證書不符之情形，應視為無效，一概不予免費服務
 10. 本保證書請妥為保管，恕不補發。
 11. 出售已逾五年如故障而本公司尚有零件時，仍竭誠服務，並依規定收費，如本公司已無零件，則歉難服務。
 12. 本保證書僅適用於本公司在台灣區所屬各地服務站。
 13. 小家電若要維修，請親自送至服務站。
- *凡購買頭等倉對開冰箱，邊門冷流冰箱，壓縮機免費7年保固，購買DD保倍變頻式洗衣機，馬達免費五年保固。

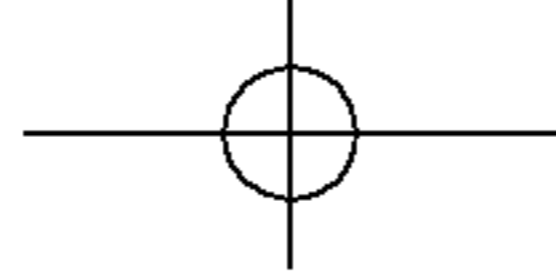

LG 電子

總公司:台北市堤頂大道二段477號7樓 (02) 26272788
松山服務中心:台北市八德路四段786號 (02) 27832542
板橋服務中心:板橋市信義路161號3樓 (02) 29510127
桃園服務中心:中壢市內壢中華路一段74號 (03) 4635062
新竹服務中心:新竹市延平路二段715號之2 (03) 5399708
中彰服務中心:台中縣烏日鄉長春街201巷1號 (04) 23372932
嘉義服務中心:嘉義市蘭州四街40號 (05) 2852011
台南服務中心:台南市永華八街169號 (06) 2980632
高屏服務中心:高雄市建國四路101號 (07) 7135933
宜花服務中心:花蓮市福建街207號 (038) 357100
E-Mail:lggett@ms65.hinet.net
LG售後服務諮詢中心——免付費專線:0800-898-899

台灣樂金電器股份有限公司
LG TAISTAR ELECTRONICS TAIWAN CO., LTD.

