



精彩VOD视频

尽在uni-视讯新干线

# LG-C950 使用说明书

- 手机配件请使用  LG 公司提供的正品，因为不使用本公司提供的正品而引起的手机不良本公司将不承担任何责任。
- 为了防止事故或危险的发生，在使用手机之前请务必阅读“安全注意事项”以确保正确的使用手机。



## 安全注意事项

为安全、正确地使用产品，提前预防事故或危险，请务必遵守‘安全注意事项’，阅读使用说明书后请妥善保管好，以便随时查阅。



警告



违反“安全注意事项”，有可能会危及人身安全及引发重大事故。



- 当手机被水弄湿时，请勿将手机放入加热器具（烤箱，微波炉等）内干燥。
  - 可能发生爆炸或使手机变形，也可能导致手机出现故障。
  - 当手机或电池被水等液体浸湿时，标签颜色会发生变化，这种情况下引起的故障将得不到本公司提供的免费售后服务，请谨慎使用（标签贴在产品内部）。
- 请不要在高温或潮湿的地方使用手机（温度范围：-20℃~50℃）
  - 被雨淋湿或被饮料浸湿，在浴室等高温、多湿的场所使用手机都可能成为电池爆炸或手机发生故障的原因。



- 请将手机和充电器放置儿童不易接触到的地方保管。
  - 把电池放在嘴里或使用破损的电池会对人体产生影响，并且可能导致触电，电磁波泄漏等危险。
- 请提防儿童吞咽产品的橡皮塞（耳机，手机底部的连接口等）。-会有窒息或堵塞食道的危险。
- 请把产品上的橡皮塞按好，避免异物（沙子，灰尘，烟灰等）进入手机中。



- 请勿将电池放在有直射光线的汽车玻璃等封闭高温的场所。  
-有可能引起电池的变形或故障，也有可能引发爆炸。
- 请务必使用本公司提供的原装电池，勿用于其它公司的手机。  
-使用非原装的电池，有可能缩短电池的使用寿命或引发爆炸，还有可能造成手机故障，这种情况下您将得不到免费的维修。
- 废旧电池必须回收和做适当的处理。  
-一个人怎样适当处理废旧电池呢？如果把它们返回到浪潮LG公司，我们将合理地处理废旧电池。



- 请不要随意拆卸手机，也不要让手机受到撞击，在充电状态下请不要打电话或接电话。  
-有可能引发触电或漏电性火灾。
- 电池使用时的注意事项：-不要让非专业人员拆卸电池；不要焚烧电池；不要对电池进行短路。
- 请避免电池的接触端（金属部位）和项链，硬币等金属导体接触，避免让动物啃咬或用钉子等尖锐的物品碰击电池。  
-短路时可能有爆炸的危险，请务必禁止。



- 擦拭手机时请勿使用化学物质（酒精，苯，稀释剂等）或洗涤剂。  
-有可能引发火灾。清洁手机和充电器时，请用柔软的布条轻轻擦拭。



- 驾驶时，请不要进行拨打电话或查找电话号码等手机操作。-在紧急情况下请使用免提或停车通话。
- 乘车时，请不要将手机放在安全气囊上，也不要给手机设置免提。-安全气囊破裂会引发严重事故。



- 请不要在医院或飞机等禁止使用手机的场所使用手机。-手机会干扰医院和飞机上的仪器性能。



- 电源线一定要插紧，避免松动，拔出时请握紧充电插口两边的插销。-连接不稳定时，绝缘导体的部分断裂，有可能引起发热，火灾。
- 请勿损坏（加工，强制弯曲，扭转，拉，插入隙缝，加热，折断）电源线，若连接插头的部位太松，请勿使用。-电源线被损坏，会引起火灾，触电。
- 请勿在电源线上放置沉重物品。-有引发火灾，触电的危险。



- 手机的挂链被地铁门或汽车门夹住时非常危险，请注意安全。

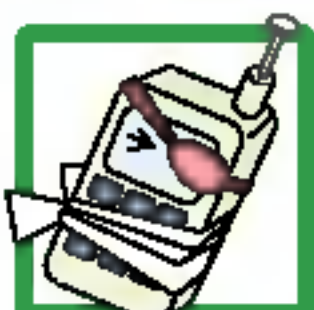

- 进行红外线通信时，请不要直视红外线端口。-用眼睛看红外线端口会损伤视力。
- 手机接触耳朵时请不要开机或关机。-会对听觉产生坏的影响。



- 暴风，雷击及闪电现象严重时，请停止使用手机，并且将电源线和充电器拔出。  
-有可能因雷击而引起严重的损伤，也可能引发火灾。



- 在易爆地区请勿使用手机。  
-手机会对高频仪器产生影响。**在加油站时请关掉手机。**

 **注意**

**违规操作有可能造成轻微损伤或损坏产品。**



- 手机被湿时，请务必不要按电源开关键， 不要用湿手触摸手机、天线和电源线。
- 通话时，请不要用手抓天线或让其接触身体部位。  
-长时间通话时手机会发热，通话性能会降低。



- 信用卡，电话卡，存折，乘车卡等带有磁性的物品，请勿放在手机附近。  
-手机的磁性会破坏卡上的信息。



- 避免手机被震动或撞击，不使用或不携带时，请拔掉电源线放置不易掉落的安全位置保管。  
-请不要用力将手机从高处抛下，也不能用力拍打或摇晃手机。  
-手机可能出现破损，内部电路板可能被破坏。



- 在公共场所使用手机时，请将手机设置为振动，以免影响他人。



- 请勿在手机上涂颜色。  
-会破坏手机外观或引起手机故障。手机外部的涂料脱落，出现过敏反应时，请立即停止使用手机并咨询医生。



- 手机中存储的数据请另行记录保管。

- 由于用户的失误或对手机进行维修、升级时，在不得已的情况下，有可能必须删除手机上存储的一些重要信息，所以请对重要的电话号码等重要信息做提前记录。（铃声，文字/语音短信，图片，照片/摄像等会被初始化）。
- 数据丢失引起的损失，制造商均不承担任何责任，请注意使用。



- 请不要在灰尘多的地方给电池充电，电源线不要靠近加热器具。

- 清洁时请拔出电源线，将附着在电源插头部位的灰尘等擦干净。



- 当周围的环境异常（高温，多湿等）时，电池的自动保护电路就会启动，电源将被切断。

- 这时请拔掉电池后，重新安装使用。

- 电池长期不使用时，请充电后在室温下保管。

- 长期不使用的电池再重新使用时，要先充满电后再使用。在太冷或太热的地方无法充电，充电器的红灯会闪烁。并且即使是充满电的电池，也会因为自然放电现象而慢慢把电放掉，使用时间变短。



- 该手机为符合电磁波人体保护标准的产品，为了您的健康与安全，请使用浪潮LG公司提供的正品。



- 否则，您的安全将得不到保障。



- 手机使用时，可能会受到一部分电子/通信产品的电磁波的干扰，请注意。另外，请勿用在手机使用说明书里没有提及的方法将手机和其它的装置进行连接。



- 紧急通话只能在通话圈内才能拨打，所以请事先确认好电源是否充足和通话是否可能。

按  按键后用  选择菜单功能，最后按  确定。



## 电话簿

- |        |     |
|--------|-----|
| 1.添加   | 24页 |
| 2.查找   | 26页 |
| 3.群组设置 | 29页 |
| 4.编辑群组 | 29页 |
| 5.快捷键  | 30页 |
| 6.复制   | 30页 |
| 7.拒接来电 | 31页 |
| ◆ 设定号码 |     |
| ◆ 设定群组 |     |
| 8.容量信息 | 32页 |
| 9.删除   | 32页 |

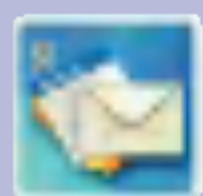

## 短信息

- |            |     |
|------------|-----|
| 1.新短信      | 33页 |
| 2.收信箱      | 34页 |
| 3.预约短信     | 35页 |
| 4.uni-互动信箱 | 37页 |
| 5.发信箱      | 38页 |
| 6.语音信箱     | 39页 |
| 7.收藏夹      | 39页 |
| 8.草稿箱      | 40页 |
| 9.常用语      | 41页 |
| 0.删除短信     | 42页 |
| *.短信设置     | 42页 |

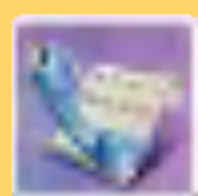

## 通话记录

- |          |     |
|----------|-----|
| 1.已拨电话   | 43页 |
| 2.已接电话   | 43页 |
| 3.未接电话   | 44页 |
| 4.通话中备忘录 | 45页 |
| 5.所有通话   | 45页 |
| 6.通话计时   | 46页 |
| 7.清除通话记录 | 46页 |



## 数码相机

- |          |     |
|----------|-----|
| 1.照相     | 48页 |
| 2.摄像     | 49页 |
| 3.选景拍照   | 50页 |
| 4.相册     | 51页 |
| 5.摄像册    | 52页 |
| 6.显示编辑   | 53页 |
| 7.照片邮件   | 54页 |
| ◆ 新照片    |     |
| ◆ 存储照片   |     |
| ◆ 新摄像    |     |
| ◆ 存储摄像   |     |
| 8.相机设置   | 55页 |
| ◆ 快门音效   |     |
| ◆ 删除相册   |     |
| ◆ 锁定全部相册 |     |
| ◆ 锁定侧快门键 |     |
| ◆ 自动存储   |     |
| ◆ 选择存储方式 |     |

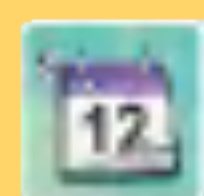

## 日程管理

- |        |     |
|--------|-----|
| 1.提醒   | 58页 |
| 2.闹钟   | 59页 |
| 3.日程表  | 59页 |
| 4.预定工作 | 61页 |
| 5.节假日  | 62页 |
| 6.备忘录  | 63页 |
| 7.倒计时  | 63页 |



## 声音设置

- |           |     |
|-----------|-----|
| 1.铃声类型    | 64页 |
| 2.音效设置    | 64页 |
| 3.提示方式设置  | 65页 |
| 4.音量设置    | 66页 |
| 5.系统提示音设置 | 66页 |



## 手机设置

### 1.显示设置 67页

- ◆ 内屏
- ◆ 时钟/日历
- ◆ 外屏
- ◆ 外屏时钟
- ◆ 问候语
- ◆ 主菜单风格
- ◆ 菜单颜色
- ◆ Language
- ◆ 拨号字体
- ◆ 背景灯设置
- ◆ 外屏亮度

### 2.通话设置 72页

- ◆ 呼叫转移
- ◆ 呼叫等待

### 3.保密设置 73页

- ◆ 设置PIN
- ◆ 更改PIN
- ◆ 锁定拨打电话
- ◆ 锁定联通无限
- ◆ 锁定uni-定位之星
- ◆ 锁定电话簿
- ◆ 锁定短信
- ◆ 锁定通话记录

- ◆ 锁定手机
- ◆ 紧急号码设置
- ◆ 更改密码
- ◆ 密码提示

### 4.手机设置 78页

- ◆ 彩灯设置
- ◆ 来电接听方式
- ◆ 默认输入法
- ◆ 存储容量信息
- ◆ 数据传输速率
- ◆ 我的手机号码
- ◆ 手机信息



## 联通无限

### 1.uni-互动视界 82页

### 2.uni-彩e 83页

- ◆ 写邮件
- ◆ 收件箱
- ◆ 发件箱
- ◆ 检查新邮件
- ◆ 文件夹
- ◆ 多媒体编辑
- ◆ 邮件设置

### 3.uni-神奇宝典 86页

### 4.uni-视讯新干线 87页

### 5.uni-定位之星 87页

### 6.uni-联通在信 88页

### 7.uni-互动视界书签 88页

### 8.联通无限设置 89页

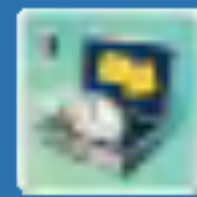

## 便利功能

### 1.流媒体 91页

### 2.MP3 92页

### 3.三维游戏 95页

### 4.三维动画 96页

### 5.卡拉OK 98页

### 6.文件管理 99页

### 7.红外线传输 101页

### 8.计算器 104页

### 9.秒表 104页

### 0.世界时间 105页



通话过程中,按



### 1.发送本机号码 20页

### 2.解除发信音 20页

### 3.查找电话簿 20页

### 4.存储 21页

### 5.查找日程 21页





## 功能键说明

	- 按照菜单说明执行各种功能		- 查找电话号码, 返回上一级菜单
	- 确认MP3目录, 播放MP3		- 确认日期, 日程
	- 进入数码相机菜单(短按) 直接进行拍照(长按)		- 进入uni-神奇宝典
	- 拨打或接听电话		- 打开或关闭电源, 结束通话, 返回待机画面
	- 选择菜单, 确定选项, 进入联通无限		- 进入uni-彩e
	- 从显示屏删除文字或数字, 返回到上一级菜单目录		- 进入情景模式菜单
	- 设置或解除振动模式(长按)		- 我的菜单快捷键
	- 在通话状态调节通话音量 - 依次检索各种功能(与  按键相同) - 打开翻盖在待机画面: 用  调节按键音量。		- 使用短信息功能
			- 设定锁定功能(长按)
	- 打开翻盖时: 文字短信, 语音短信, uni-互动短信, uni-彩e, 失败预约短信, 今天日程(短按) - 合上翻盖时: 利用外部LCD进行照相(按住)		
	- 合盖状态下如果想播放MP3, 可长按播放键利用侧键选择文件后, 再按一次键即可。 - MP3播放中, 短按播放键, 暂停播放, 长按则结束MP3功能。		

## 图标说明

	显示通话地区信号强度。		已设定超强模式功能。
	显示通话状态。		铃声、振动均停止 / 静音状态。
	显示正处于无法通话地区。		已设定一般模式功能。
	表示漫游状态。		已设定闹钟或提醒功能。
	来电话时的振铃类型被设定为振动。		显示目前电池电量

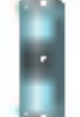

直射光线下可能会无法看清屏幕，**请尽量不要在直射光线下使用。**

安全注意事项 .....	1 ~ 5	快捷键管理, 复制 .....	30
主要功能 .....	6 ~ 7	拒接来电 .....	31
功能键说明 .....	8	容量信息, 删除 .....	32
图标说明 .....	9	发送新短信 .....	33
目录 .....	10 ~ 11	收信箱 .....	34
基本配件 .....	12	预约短信 .....	35 ~ 36
电池充电 .....	13	uni-互动信箱, 短信息组(  )按键功能 .....	37
电池及卡的插拔 .....	14	发信箱 .....	38
SD卡的插拔 .....	15	语音信箱, 收藏夹 .....	39
充电过程中指示灯状态 .....	16	草稿箱 .....	40
电池待机时间 .....	17	常用语 .....	41
开机和关机, 拨打电话 .....	18	删除短信, 短信设置 .....	42
接电话, 拨打所有通话里的电话号码 .....	19	已拨电话, 已接电话 .....	43
通话中菜单功能 .....	20 ~ 21	未接电话 .....	44
输入文字 .....	22 ~ 23	通话中备忘录, 所有通话 .....	45
登记电话号码 .....	24 ~ 25	通话计时, 清除通话记录 .....	46
检索电话号码 .....	26 ~ 28	数码相机 .....	47
群组设置, 编辑群组 .....	29	照相 .....	48

摄像	49
选景拍照	50
相册	51
摄像册	52
显示编辑	53
照片邮件	54
相机设置	55 ~ 57
日程管理,提醒	58
闹钟,日程表	59 ~ 60
预定工作	61
节假日	62
备忘录,倒计时	63
铃声类型,音效设置	64
提示方式设置	65
音量设置,系统提示音设置	66
显示设置	67 ~ 71
通话设置	72
保密设置	73 ~ 77
手机设置	78 ~ 81

启动uni-互动视界	82
启动uni-彩e	83 ~ 86
启动uni-神奇宝典	86
启动uni-视讯新干线, uni-定位之星	87
启动uni-联通在信, uni-互动视界书签	88
联通无限设置	89 ~ 90
流媒体	91
MP3	92 ~ 94
三维游戏	95
三维动画	96 ~ 97
卡拉OK	98
文件管理	99 ~ 100
红外线传输	101 ~ 103
计算器,秒表	104
世界时间	105
故障诊断	106 ~ 108
规格及特点,消费者注意事项	109
产品保证	110
For Foreigner(English Version)	111 ~ 122



## 确认配件

# 基本配件



手机



用户说明书/  
USB安装CD



电池 (加厚电池)



座充



Mini SD卡/  
Mini SD卡 Adapter

\* 在用户使用说明中出现的图片或照片，可能会因为型号的构成不同而有所不同。



便携式充电器



立体声耳机



USB通信线



挂绳



## 使用方法

- \* 手机使用220V 50/60HZ的交流电进行充电。
- \* 请注意充电器和电池的充电触点。充电触点有异常时请勿充电，到附近的维修中心进行维修后再使用（有可能引发火灾）
- \* 当不使用本公司的原装充电器而使用其它公司的时，可能会对手机造成损坏，这种情况下您将得不到免费维修。

## 电池充电

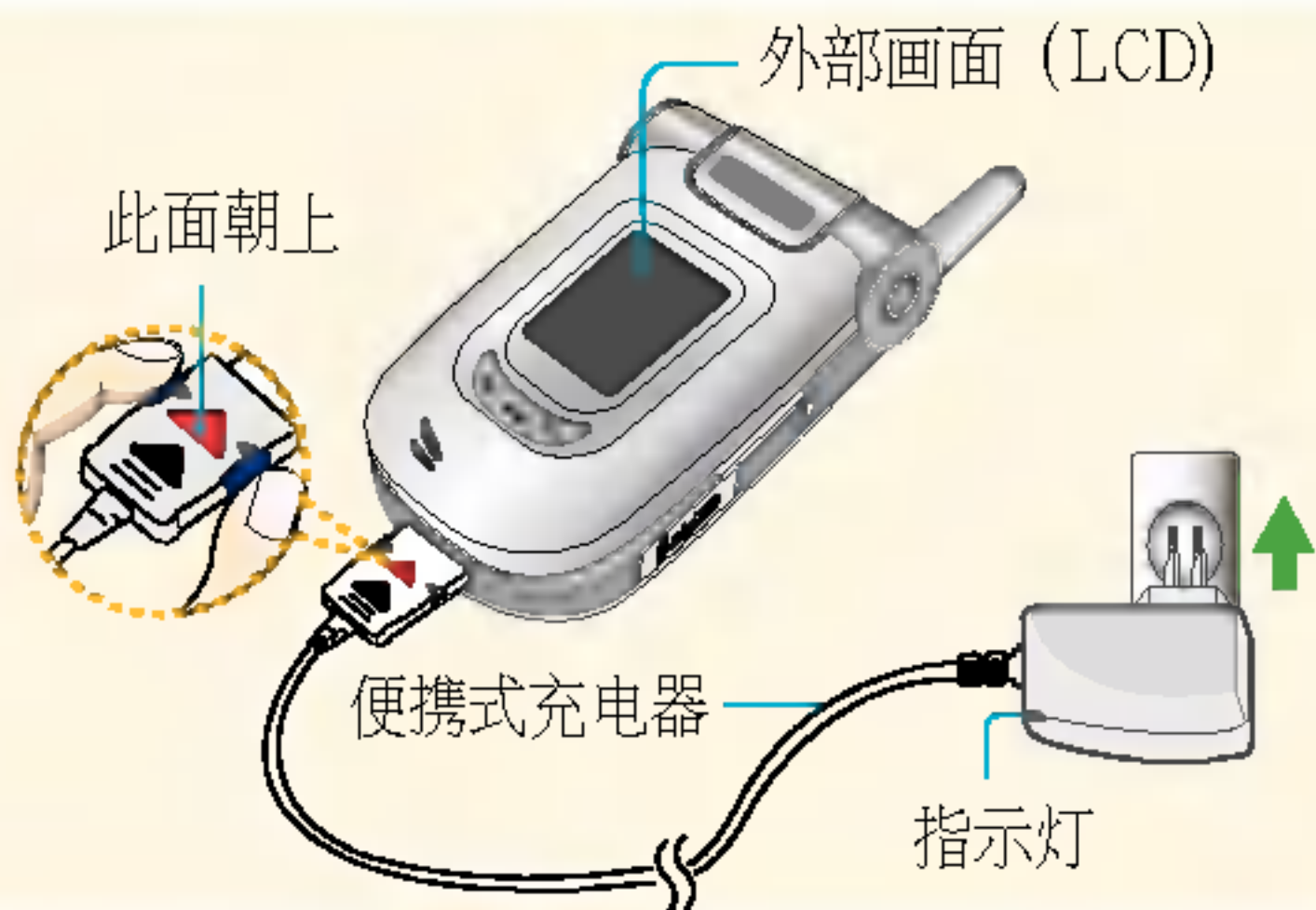

- \* 拔出充电器时，如图所示按住充电插头的两侧拔出。

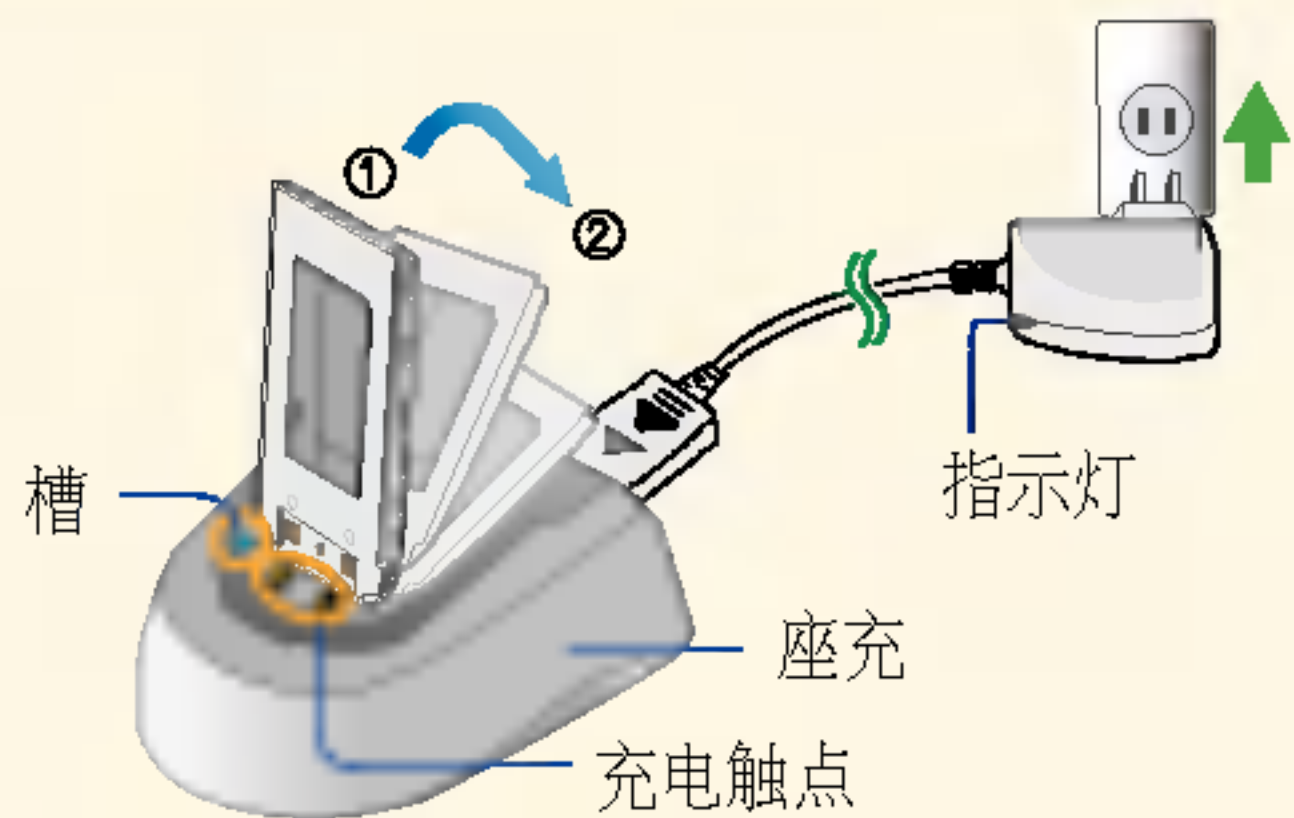

- \* 把电池和座充的底部槽对正，听到“咔嚓”的声音时往下将电池推进去
- \* 电池和座充的底部槽对正后，向下推进去



## 使用方法

\* 把电池从手机拆卸时，务必关掉手机电源后拆卸（开机状态下拔电池可能会造成信息丢失）

## 插入并拆卸电池

### 插入



将电池“底部”和手机“底部槽”对正后按下去，直到听见“咔嚓”的响声。

### 拆卸



分离按键

将手机上的“分离按键”往左推，同时握住电池两侧的凹入部位，将电池往外拔出。

## 卡的插拔

### 插入

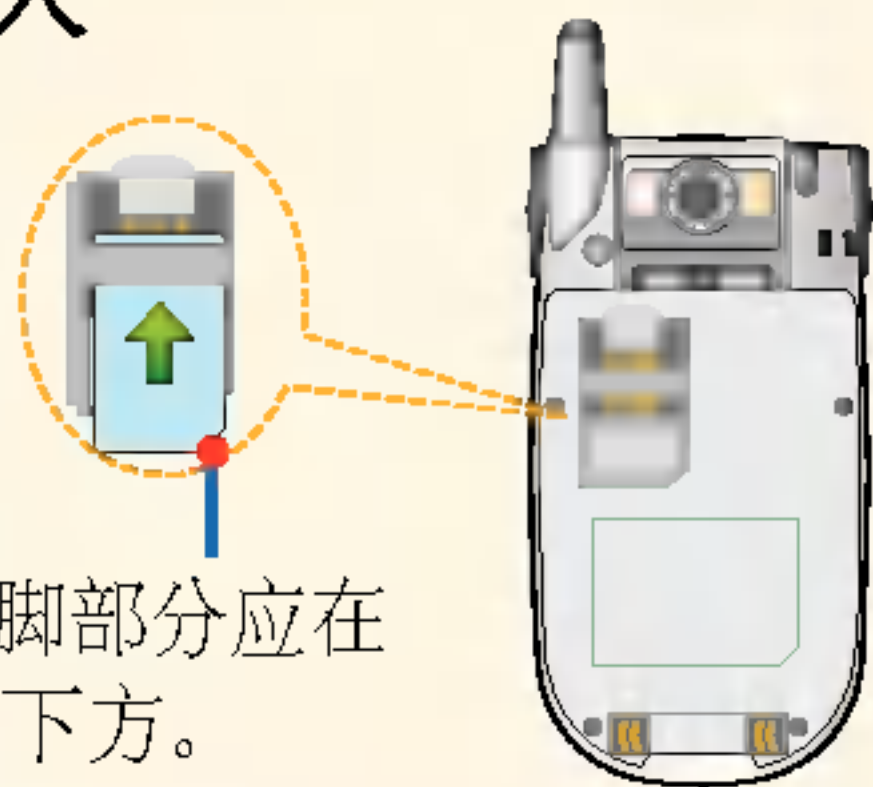

切脚部分应在右下方。

插卡方向应如图所示，从下往上插入槽中。

### 拔出

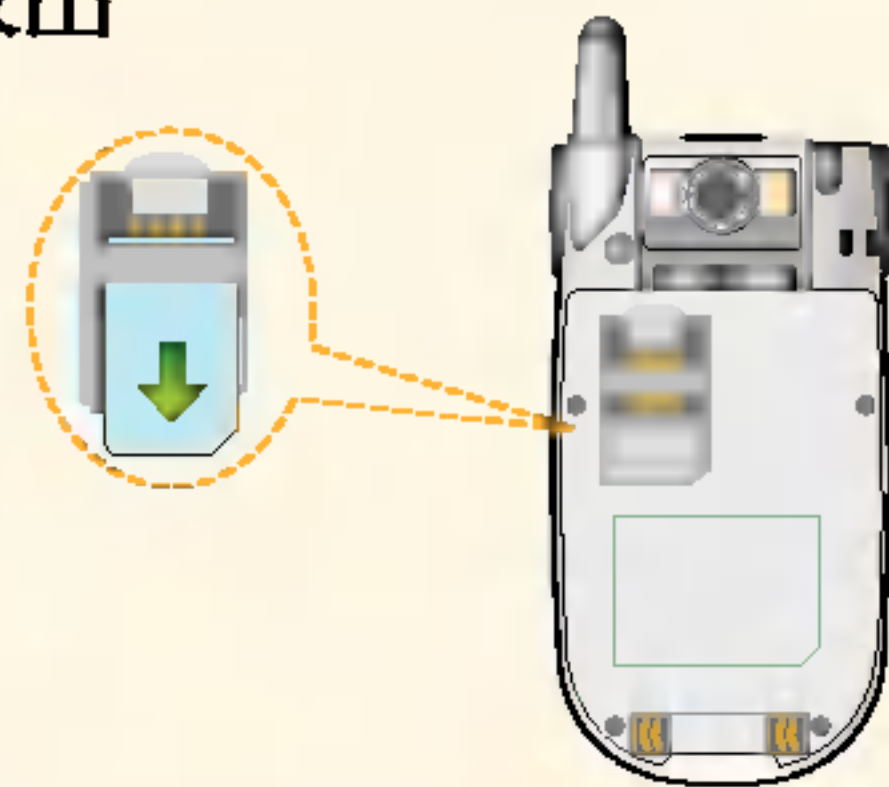

拔卡时，按箭头方向从上往下推。



## 使用方法

- \* 外存储器 (SD卡) 可显示/播放、存储、删除手机中拍摄的照片或摄像。使用MP3时可存储下载的MP3文件。  
(可以把外存储器里的文件复制到手机中。)
- \* Mini SD卡Adapter的使用方法如下:  
把Mini SD卡插入Mini SD卡Adapter中, 可以改变SD卡的大小, 使SD卡可以在其它SD卡插入空间比较大的手机上使用。

## SD卡的插拔

### 插入外存储器

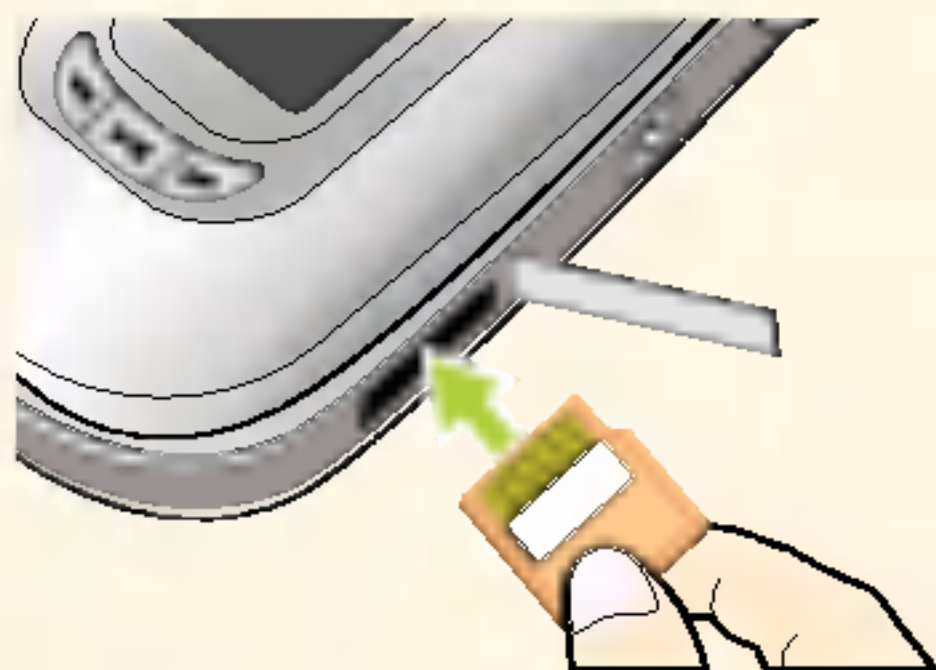

### 拔掉外存储器



- 可以显示/播放, 存储或者删除手机上的照片或者多媒体影像。在手机上利用外存储器, 可以将文件从外存储器复制到手机。正在使用外存储器时, 如果拔掉存储器或者关掉手机电源, 存储的文件就可能会被抹掉或被初始化, 请谨慎使用。存储的数据最好在电脑等上备份后再使用。
- SD卡不能存储文件名里含有'/' , '<' , '>' 等一些特殊符号的文件。





## 充电时间

# 充电过程中指示灯状态

充电指示灯状态 \ 状态	充电过程中	充电完毕
充电指示灯	橙色	绿色

1. 如果红灯持续闪烁，表明电池未被准确插入充电器，应拔出电池后重新插入。  
如果还是继续闪烁，则拔出电池，擦拭接触部位（充电时接触的金属部位）后再充电。  
如果反复进行4-5次也无法正常工作，则应咨询服务中心。
2. 充电器指示灯变为绿色后(充电完毕) 手机可以继续连接在充电器上，但时间最好不要超过1个小时。
3. 第一次对电池充电，应在把电池所带的浮电用尽后，充4个小时左右。

\* 不同充电状态下的充电时间可能有所不同，如果电池使用时间低于购买初期的一半以下，则应购买新电池。

## 充电所需时间(关机状态)

分类	加厚电池 (1100mAh)
时间	220 分钟

\* 充电时间会因为周围环境的不同而有所不同。

用完电后



电池快要用完时

在设置向导语音时会出现语音提示。

再过一段时间后

手机会自动关机，以免电池受损。  
请充完电后再使用。



## 电池待机时间

# 电池待机时间

[电池使用时间比较] [以新电池为基准]

电池种类		加厚电池 (1100mAh)
时 间	连续通话	160 ~ 200 分钟
	连续待机	140 ~ 170 小时

每次充电前最好把电池的电量用尽，再充电。这样可以减少手机的充电次数，延长电池的使用寿命。

\* 电池连续通话时间和待机时间是由本公司实验室在实际环境下测量出的，但由于电池待机时间受多种因素影响，各个地区的待机时间可能会有所不同。

## 关于电池

- 电池使用时间受移动通信网络服务商所提供的服务、使用周围环境的温度、电池使用寿命、用户使用手机所处区域的信号等各种因素的影响。
- 电池属于损耗品，购买时间越长，使用时间则越短。如果使用时间下降到原来使用时间的一半以下，则应购买新电池。(保修期为购买后6个月内)
- 使用最新锂电池或锂离子电池，最好在用完电池上所带浮电后对电池进行长时间充电1~2次，每次充4个小时左右。
- 接电话时会消耗电池电量，此外使用玩游戏、上网等附加功能或在无法接收信号的地方呆太长时间，都会大量耗电，缩短待机时间。



## 打电话功能



### 您是第一次使用手机吗?

\* 从本页开始，按照说明慢慢尝试一下吧。可以熟悉一些使用过程中必需的功能。

\* 手机有异常或无法开机时，请拔出电池后重新插入，然后重新开机。再次开机时请等待5秒钟左右后再开机。

## 开机

若想开机，请按 。（3秒钟左右）

\* 如果卡设置了密码，在开机时就会出现输入PIN码的画面，只有输入了PIN码之后才能使用。

## 关机

若想关机，则一直按 ，直到出现关机画面。

• 如果设定为振动模式 ，就会无声地关机。

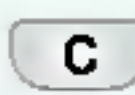

## 拨打电话

输入区号和电话号码 → 按 。

• 如果输错电话号码，请按  删除输错的号码。

若想结束通话合上翻盖或按 。

• 当设置了连接提示音时，通话结束后会有通话结束音。







1. 在待机画面长按0键，可输入“+”符号。输入“+”之后输入号码，可拨打国际长途电话。
2. 在待机画面按 ，就会出现所有通话列表目录，若想通话则用  选择电话号码 然后按 。
3. 耳机跟手机连接在一起时，通话过程中合上翻盖通话也不会被断开。



## 打电话功能



## 接电话

如果来电接听方式被设为“翻盖接听”，则听到来电铃声后打开翻盖即可接听电话。如果设置为“按任意键接听”，翻盖被打开的情况下，则在铃声响后按除  键，摄影键 ( )，MP3播放键( ,  ,  )及侧键( )外的任意键接听来电。



\* 如果有立体声耳机被连接到手机，则按下立体声耳机按键  后通话。  
(即使翻盖被合上，也能在按下立体声耳机按键后接听电话。)

### 按通话按键时出现的图标

-  : 已接来电显示
-  : 未接来电显示
-  : 已拨电话显示
-  : 表示通话中备忘录
-  : 表示3方通话
-  : 通话中等待显示
-  : 来电拒接显示

## 拨打所有通话里的电话号码

请按  → 用  选择电话号码后按  。

\* 可以打电话到最近通话过的电话号码，最多可以保存120个电话号码，已登录在电话簿的电话号码不显示号码，只显示保存在电话簿中的人名。

“通话中备忘录” 通话中选择备忘录 - 输入电话号码 - 选择存储

“确认通话中保存的电话号码” 通话结束后按  ，就会显示保存在所有通话记录  的电话号码。



## 打电话功能



## 通话中菜单

通话中 → 按 → 按 **1** 选择发送本机号码

通话中可以发送自己的电话号码的功能。

通话中 → 按 → 按 **2** 选择解除发信音

可在通话中静音，启用这个功能后，对方听不见您的声音，但您可以听到对方的声音。

通话中 → 按 → 按 **3** 选择查找电话簿

可在通话中检索保存在电话簿的内容。



## 打电话功能

在通话状态调节通话音量



在通话状态按侧键  
调节音量大小



### 双喇叭

通话中通过双喇叭扩大对方声音的音量，可以像开会似的许多人一起谈话，使用起来非常方便。

## 通话中菜单

通话中 → 按 → 按 **4** 选择存储

移动到选择电话种类画面。存储电话号码的功能。

通话中 → 按 → 按 **5** 选择查找日程

移动到日程表。

在通话状态短按

如果激活扩音模式就会在通话画面上显示 图标。

如果要解除再短按一次



如果没有解除扩音模式就直接和耳朵接触时，由于通话的声音会很大请务必注意。



## 输入文字

\* 可用  将光标上下左右移动，可方便修改或插入文字。

\* 若想在已输入的字符间插入空格，可按  + ，选择符号+按 **1**。

如果要在输入的字符后输入空格，则按 。

### 中文字符输入表

\* 按 **C** 键，就会删除光标前面的字符。(按 **C** 一段时间，就会清空所有已输入的内容。)

笔划	第一笔划	范 例	笔划	第一笔划	范 例	笔划	第一笔划	范 例		
丿 <b>3</b> <sub>ad</sub>	丿	八 你 所	㇀ <b>7</b> <sub>ppm</sub>	丨	心 必	㇀ <b>5</b> <sub>pl</sub>	㇀	包 力 羽		
	一 <b>1</b> <sub>o</sub>	王 十 在		丨	四 西		㇀	又 之 社		
丶 <b>4</b> <sub>ai</sub>	ノ	次 红 刁		㇀	已 也 毛		) <b>6</b> <sub>mo</sub>	㇀	及 廷	
	、	六 学 州		㇀	专			㇀	队 那 部	
㇀ <b>7</b> <sub>ppm</sub>	㇀	人 八 火		㇀	马 与 张			㇀ <b>9</b> <sub>wqyz</sub>	㇀	乃 奶 扬
	㇀	山 巨 屯		㇀	鼎				㇀	家 狗 豹
	㇀	去 约 能	丨 <b>2</b> <sub>bc</sub>	中 业	㇀	飞 九 风				
	㇀	女 巡 巢	㇀ <b>5</b> <sub>pl</sub>	小 水 打	㇀	投 船 凹				
	衣 以 饭		写 字 皮		话 计 认					
	我 或 民		口 已 户							



## 输入文字



- 1 可用 + 来选择符号, ^.^ (好心情, 坏心情, 惊奇, 动物, 其他, 身体), 常用语, WWW.
- 2 可用 来选择拼音、数字、英小、英大、英文、笔划。

## 中文输入方法

例) 输入“人民” 按 选择拼音

按 → 按 → 按 → 按

人                      民

## 英文输入方法

例) 输入“LG”

按 选择英大 (英语大写字母) 后按 三次, 再按数字键 。

## 符号输入方法

例) 输入“\$” 按 后选择符号, 将 按两次, 再按 。

例) 输入“\*\*^^\*\*” 按 选择 ^.^ (表情符号) 后将 按三次, 最后按 。

例) 输入“.com” 按 选择 WWW, 移动到 1.com 后按 。





## 电话簿



## 添加

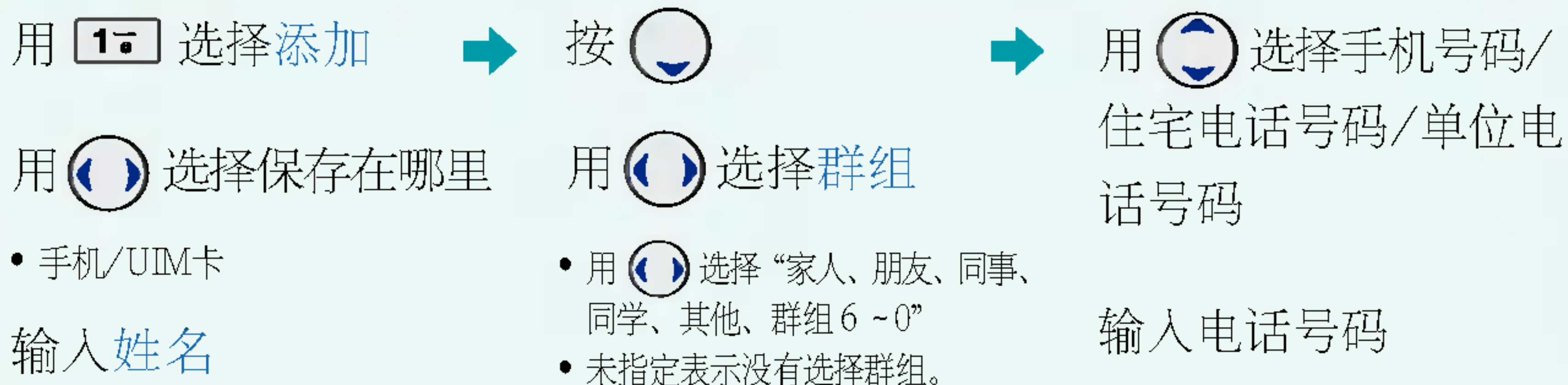

\* 可以输入姓名、手机、住宅、单位、备忘录、电子邮件地址等内容，可以记录个人的自定义肖像。

存储在手机的电话号码可以设定快捷键(01~99)，在待机状态下快速拨号。

\* 文字输入方法请参考(22~23页)

\* 保存的电话号码有可能被删除，请另行记录重要的电话号码。

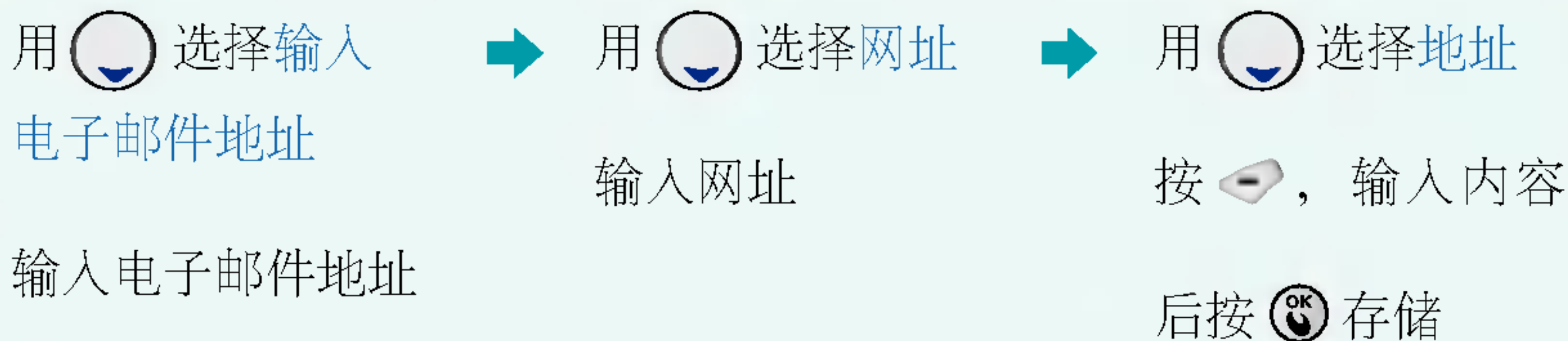



## 电话簿

用 选择肖像  
肖像编辑 • 按

用 选择照片  
照片设置 • 按



用 选择电话铃  
按 、 选择电  
话铃

按 、输入备忘录



按 、输入生日  
• 用 选择阳历/农历/闰月  
按 、选择未指定  
画面 • 用 选择。

\* 代表号码：保存两个以上电话号码时，就会出现询问“选择代表电话”的画面，可利用 选择代表号码。利用这个功能，可在打电话时直接连接代表号码。

用 选择 其他/  
传真后输入电话号码

用 选择保密  
• 用 选择 公开/保密



按

• 保存2个以上电话号码时，  
需要用 选择代表号码。



选择代表号码后  
按   
\* 如果已编辑储存个人肖像，  
来电时会在屏幕显示保存的  
图像。



## 电话簿

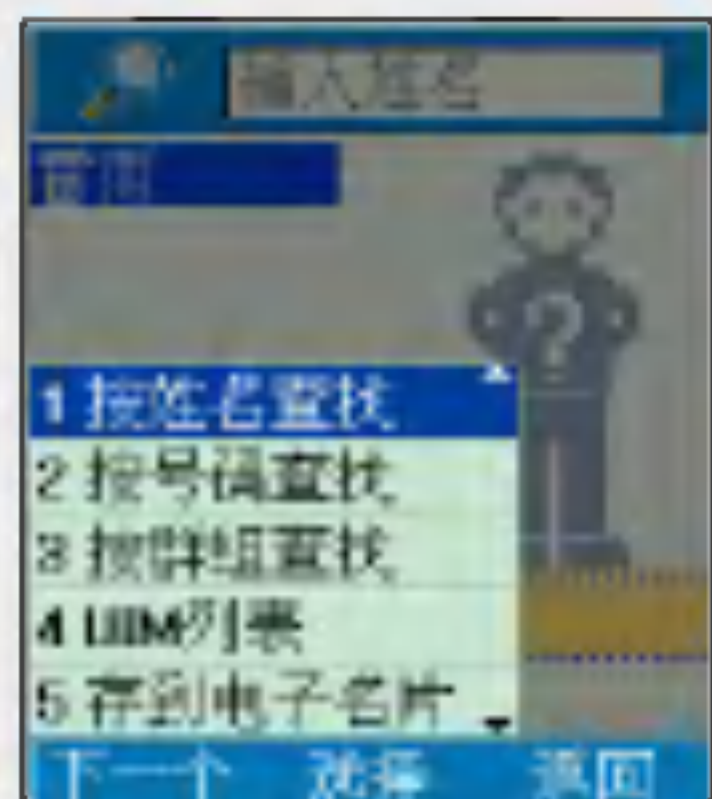
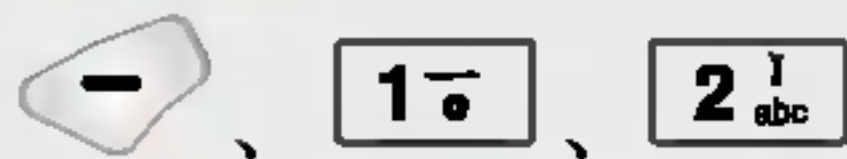

(也可在待机画面按 查找)

- \* 在待机画面上按 键后输入所查姓名的第一个字的首字母, 可简便地确认搜索结果。
- \* 在待机画面上输入电话号码的部分数字后, 按 键可方便确认搜索结果。

## 查找

### 按姓名查找

按 选择按姓名查找, 在输入窗输入欲查找姓名中的任何一个字按 键查找

→ 按 键后移动到所查的姓名

→ 想要通话时, 按 键。

- 存储2个以上电话号码时, 请用 键选择。

### 按号码查找

按   
按 键选择

按号码查找后按 。

→ 输入电话号码的部分数字后 (1个数字以上), 按 键。

→ 要开始通话时, 按 键。

- 存储2个以上电话号码时, 请用 键选择。



# 电话簿

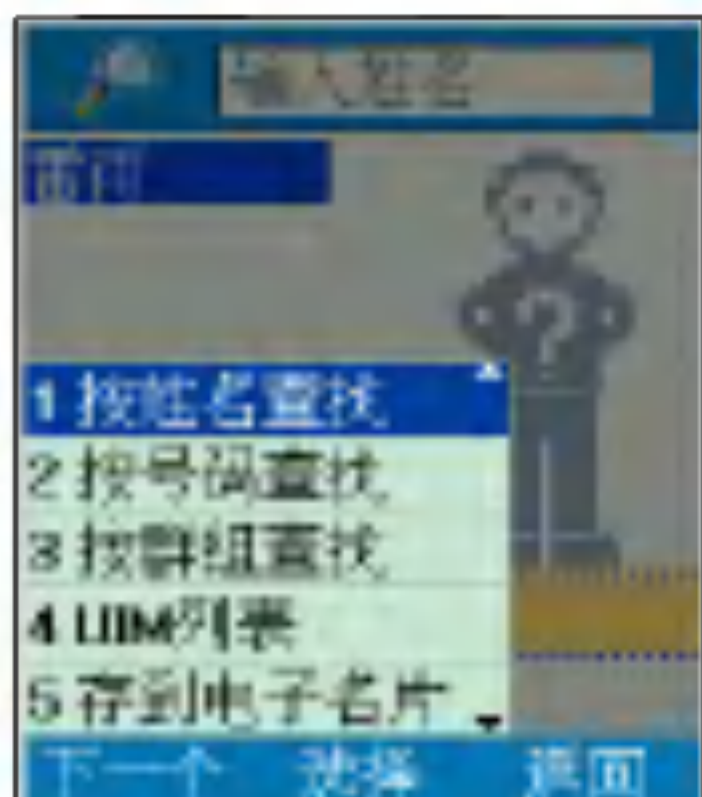

## 按群组查找

按 → 按 键选择群组, → 想要通话时, 按 键。

按 键选择  
按 键选择要查号码

按群组查找后按 。

- 存储2个以上电话号码时, 请用 键选择。

## UIM列表

按 → 按 键选择要查号码 → 想要通话时, 按 键。

按 键选择  
按 编辑, 按 发送短信

UIM列表后按 。



## 电话簿

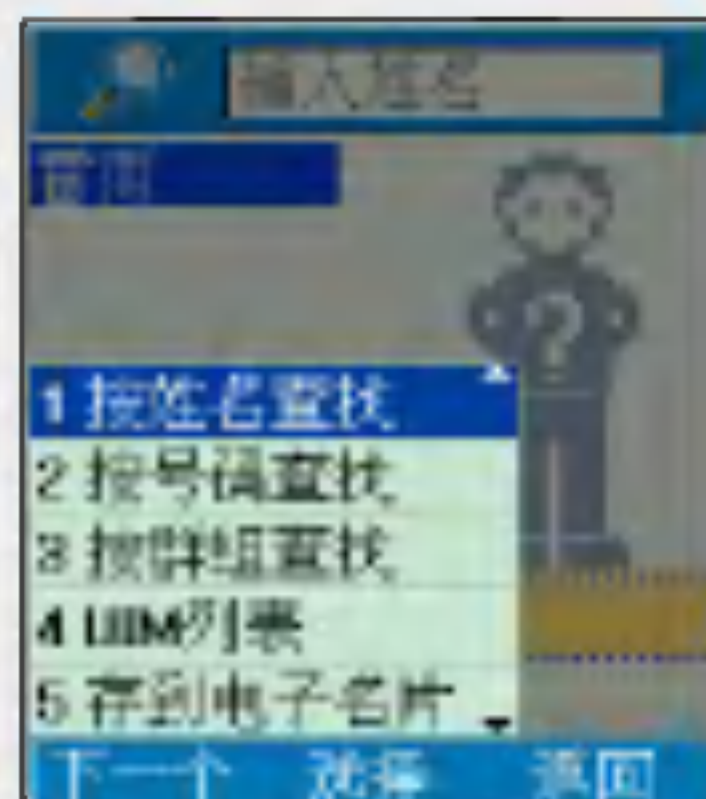
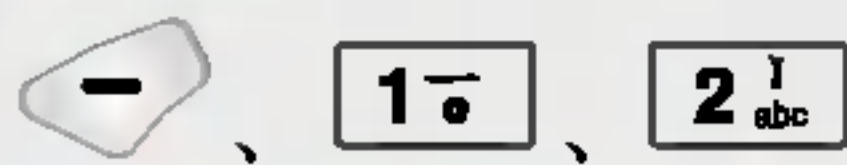

### 指定快捷键

按 按 键选择  
指定快捷键后按 。

- 只有存储在手机的号码才能指定快捷键。

选 1 是自动设定快捷键，选 2 用户可以自己设定快捷键，按 键。

用快捷键通话时，如果快捷号码是两位数字的话，先输入第一个数字再长按第二个数字。

### 存到电子名片

按 按 键选择  
存到电子名片后按 。

➔ 输入电子名片内容，按 键。

- 将存储的电话号码转换为名片形式的功能。存储为电子名片的文件，可以利用红外线和其它手机交换名片。

### 删除

按 按 键选择删除

➔ 决定是否删除，按 键。



## 电话簿

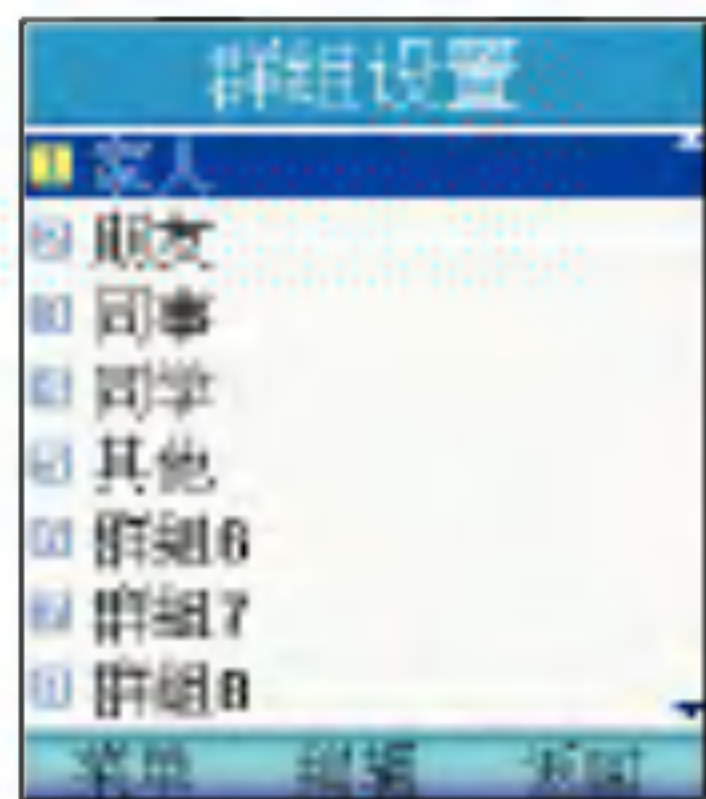
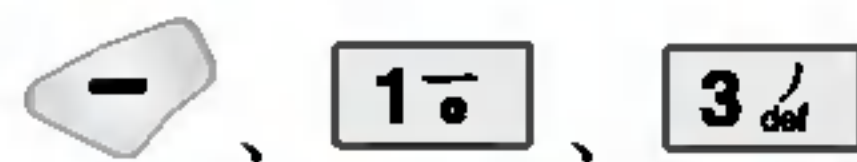

\* 可修改群组名、群组铃声、短信提示音。

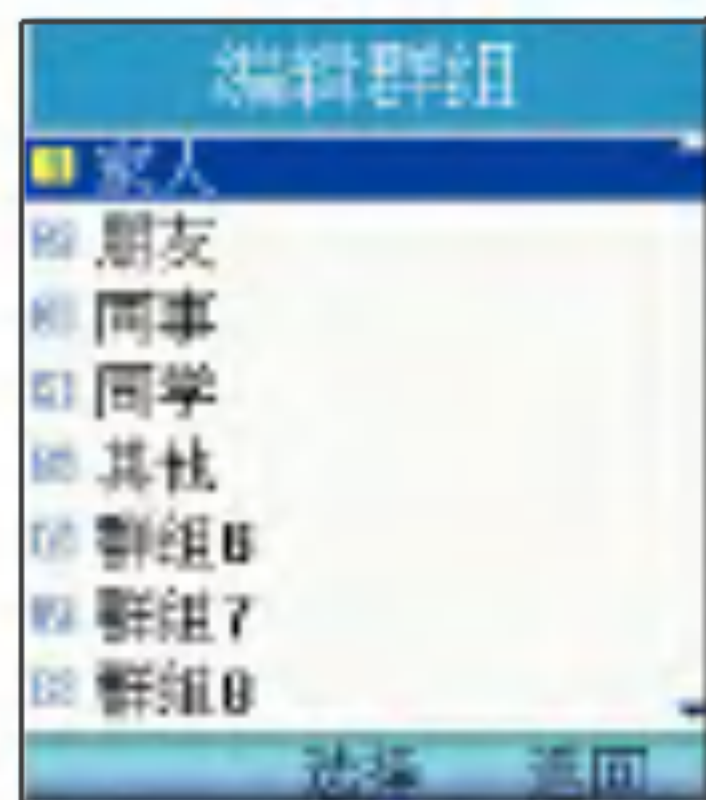

## 群组设置

用 选择欲修改的群组

- 家人、朋友、同事、同学、其他、群组6~0
- 也可用侧键 选择。

➔ 按编辑 键

输入群组名后按

- 若想删除，请按

用 或 ， 选择群组铃声后 按

➔ 用 或 ， 选择短信提示音后 按

## 编辑群组

用 选择群组

- 家人、朋友、同事、同学、其他、群组6~0
- 也可用侧键 选择。

➔ 按

显示相应群组成员。

- 要添加到群组，请按

➔ 按

\* 要删除群组成员，则按 ，删除/全部删除

\* 用 选择要添加的号码 + 按 + 按

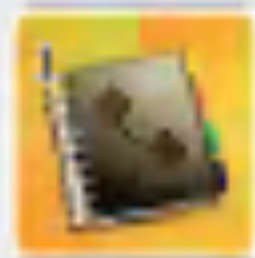

## 电话簿

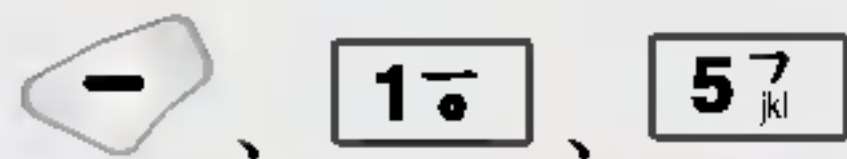

\* 给电话号码设定快捷键后，可以用快捷键快速打电话。（可用1~99）

## 快捷键

1. 怎么删除？选择 + 选择删除/全部  
删除后按 选择‘是’后按 确认
2. 怎么登记？按 + 选择快捷键号码+  
 + 选择电话号码后按 确定

- \* 如果快捷键为35，则先按 然后再长按 不放，就可以迅速连接。
- \* 卡中存储的号码不能注册快捷号码。

## 复制

, , →  
用 选择项目

- 复制到卡/复制到手机

用 选择后按

按 选择需要复制的号码，若想全部选择

按 选择1.全部选择，然后按 键进行复制，复制完成后，

→ 进入原本清除，用 选择是或否

按



## 电话簿

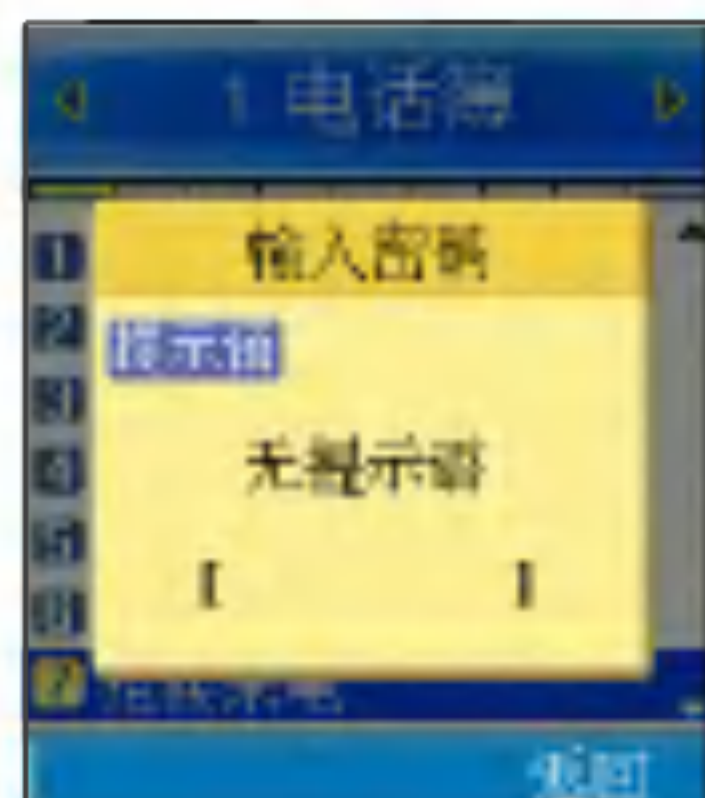
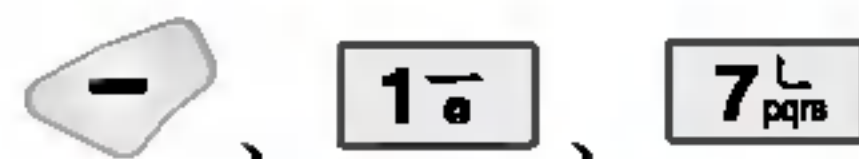

输入密码（四位）  
（购买时为‘0000’）

## 拒接来电

### 设定号码

用 选择设定号码

输入拒接电话号码

- 按 输入其它的拒接号码，最多可添加3个电话号码

按 、

\* 在待机画面按通话键，在所有通话目录列表中选择号码，然后按 + 选择4. 来电拒接也可以指定拒接号码

### 设定群组

用 选择设定群组

用 选择群组

- 按 选择

按 、

\* 从添加在拒接目录中的号码来电时，接听方式即使设置为‘翻盖接听’，打开翻盖时也不能接通电话，必须按通话键。





## 电话簿

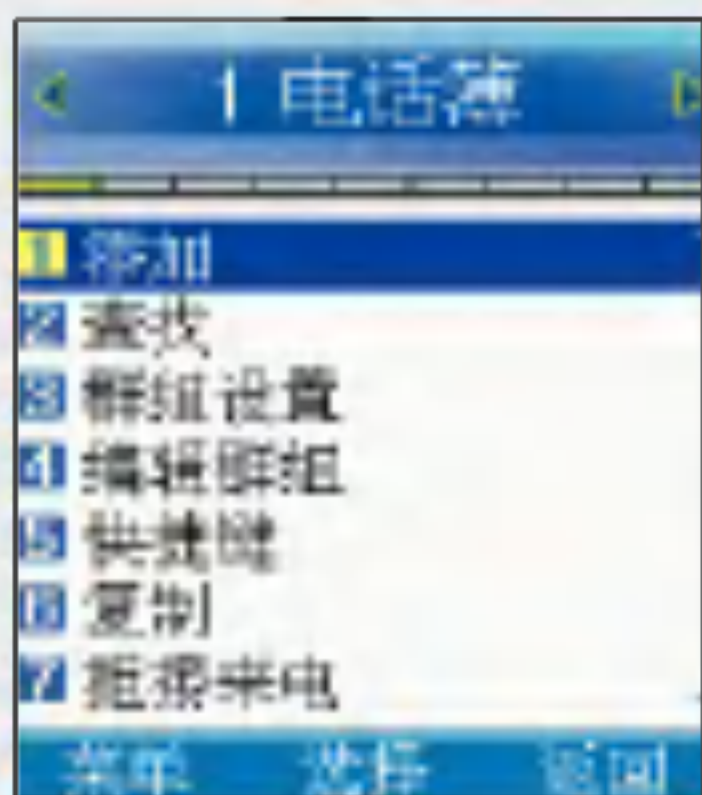

\* 显示存储容量的大小（不同卡的存储容量可能不同）

## 容量信息

用 **8<sup>?</sup><sub>tw</sub>** 选择容量信息

\* 不同卡的最大存储数量也不同



按 (返回待机画面)

可以确认手机、UIM卡的所有容量和目前所用容量。

## 删除

用 **9<sup>?</sup><sub>wxyz</sub>** 选择删除

用 选择所需项目

或者按 选择

1.全部选择

按 、

按 键选择是/否。

按

可删除保存在电话簿的内容。



## 短信息

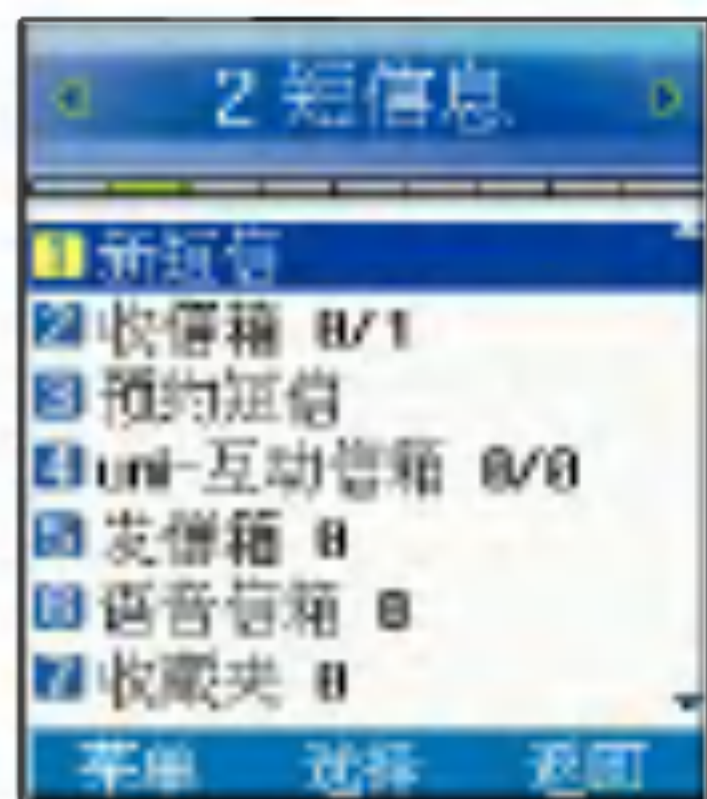



(也可按  选择)

\* 可利用手机收发文字短信息, 语音短信和互动短信, 最多可输入160个英文或符号(有中文时可输入70个字, 这时英文字母也算一个字)。



\* 文字输入方法请参考(22~23页)

## 新短信

用  选择  
新短信输入短信息  
内容  
按 

→ 用  选择是否储存  
按 

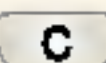
→ 用  选择级别  
• 一般/紧急/特急

\* 若想删除输入的内容可按  , 按住  一段时间, 即可删除所有内容。

按 

→ 直接输入收信人电话号码, 或者  
输入数字以后按查找键在电话簿  
搜索包含该数字的号码或者按  
菜单键选择1.最近号码从最近  
号码目录中选择。

→ 输入号码后按 

如果已在短信设置菜单里设置好短信息级别和存储信息则在短信发送时不需要重新选择。



## 短信息

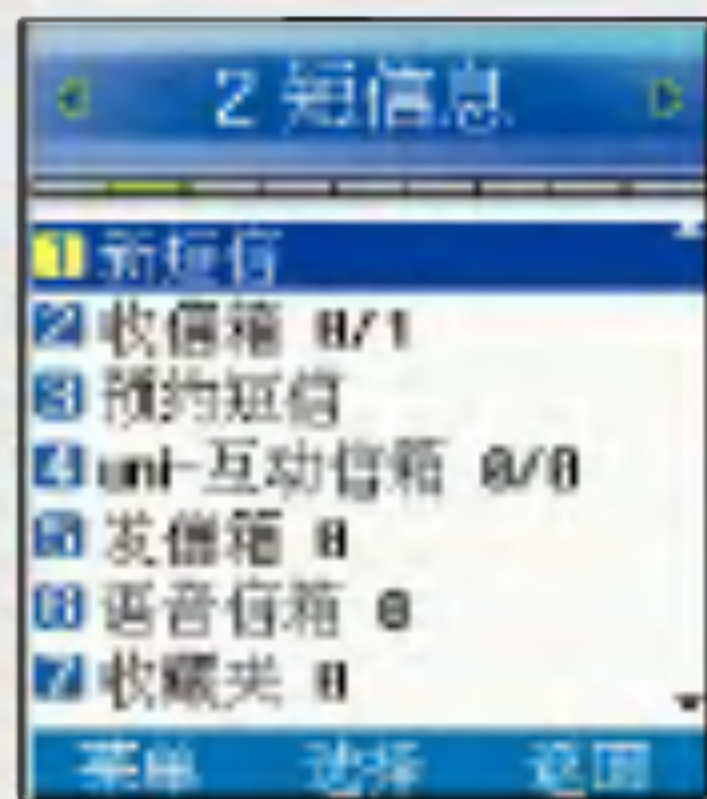
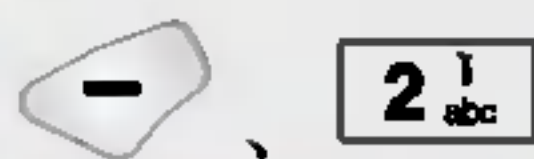

(也可按 选择)

\* 收信箱的短信存在手机里最多可保存150条，收藏夹的短信保存在卡里，不同的卡存储容量不同。

\* 文字输入方法请参考(22~23页)

## 收信箱

按 选择收信箱

(如果有收到的短信息)

用 键选择要查看的短消息

按

按 确认

主叫号码没有保存在电话簿时会询问是否保存主叫号码，用 选择

后，按

想回复时，按

键在 1.回复 2.转发 3.删除 4.移到收藏夹 5.清空收信箱中选择回复

按 输入内容按

用 选择是否储存

用 选择级别

• 一般/紧急/特急

按 输入电话号码

后再按

\* 最多可输入160个英文或符号(有中文时可输入70个字,这时英文字母也算一个字), 要删除输入的内容可按 , 若按住 不放, 则删除所有内容。



## 短信息



(也可按 、 选择)

\* 文字输入方法请参考(22~23页)

# 预约短信

## 预约短信

用 选择**预约短信**  
输入**日期/时间**

- 用 选择 **日期/时间**，  
按数字键输入。

按



输入短信息内容

- 文字输入方法请参考  
(22~23页)

按



输入对方号码后，

按

\* 输入过去的时间，会出现预约时间不正确的警告。

\* 当合上翻盖时，到了预约时间短信会自动发送。打开翻盖时，到了预约时间会响起预约提示音，如果预约提示音响后1分钟之内不做任何按键操作，预约短信会自动存储到失败预约短信列表中。可存储总共20条短信息（包括预约短信和失败预约短信）。



# 短信息

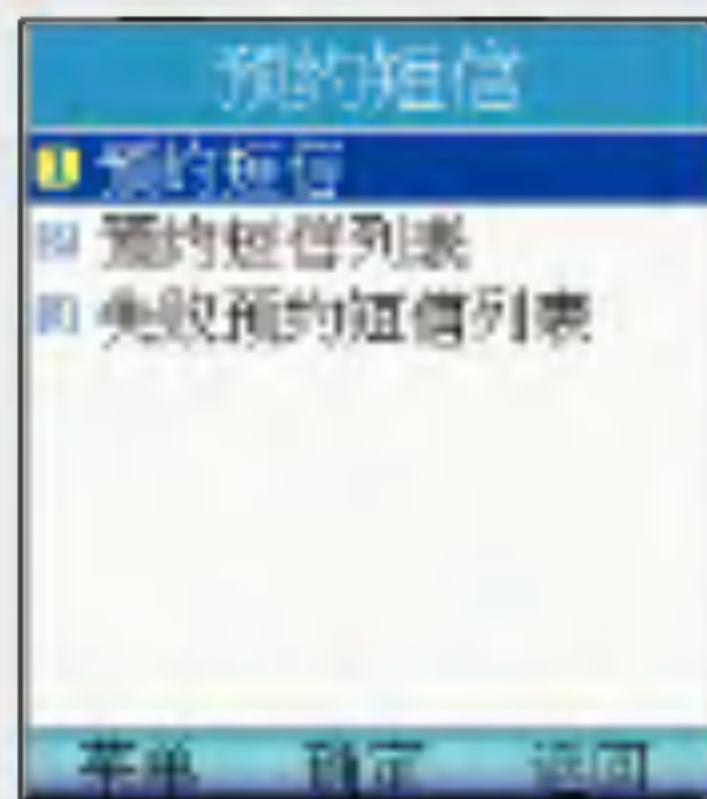
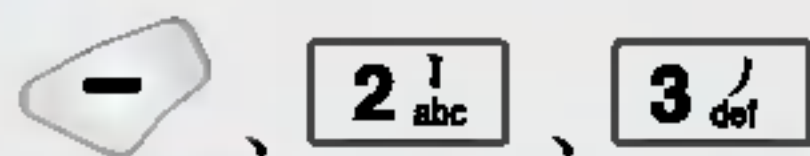

(也可按 、**3 def** 选择)

\* 文字输入方法请参考(22~23页)

## 预约短信列表

用 **2 abc** 选择 预约短信列表 → 用 选择短信息 → 按

## 失败预约短信

用 **3 def** 选择 失败预约短信列表 → 用 选择短信息 → 按





## 短信息

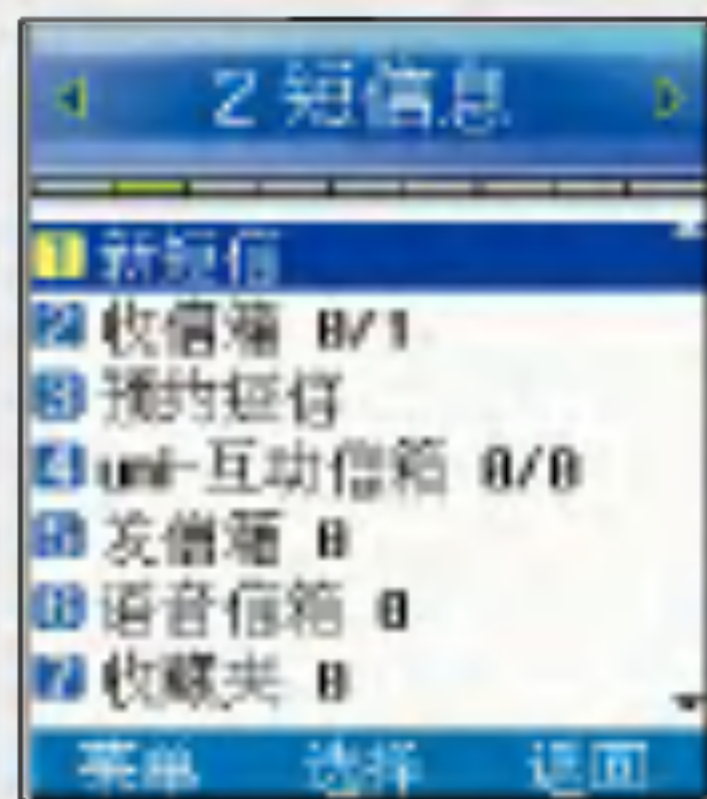
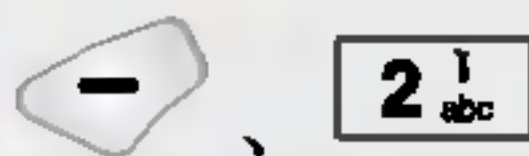

(也可按 选择)

\* 需要有卡才能使用。发送的短信息存储在手机，能够存储50个发送的短信息。

## 发信箱

用 选择发信箱

(如果有发送的短信息)

用 选择短信息按

按 , 选择项目

• 转发/删除/移到收藏夹/清空发信箱

按 选择转发

输入添加的内容,

按 后,

用 选择存储。

• 是/否

按

用 选择级别

• 一般/紧急/特急

按

直接输入收信人电话号码, 或者输入数字以后按查找键在电话簿搜索包含该数字的号码或者按菜单键选择1.最近号码从最近号码目录中选择。

输入号码后

按

\* 最多可输入160个英文或符号(有中文时可输入70个字,这时英文字母也算一个字), 若想删除输入的内容, 请按 , 按住不放, 则删除所有内容。



## 短信息

- \* 接收语音信息时，提示语音信箱里有语音信息，并可以连接确认。
- \* 语音信箱密码和手机本身设置的密码不一样，因此如果忘掉语音信箱密码，需咨询网络服务商。

## 语音信箱

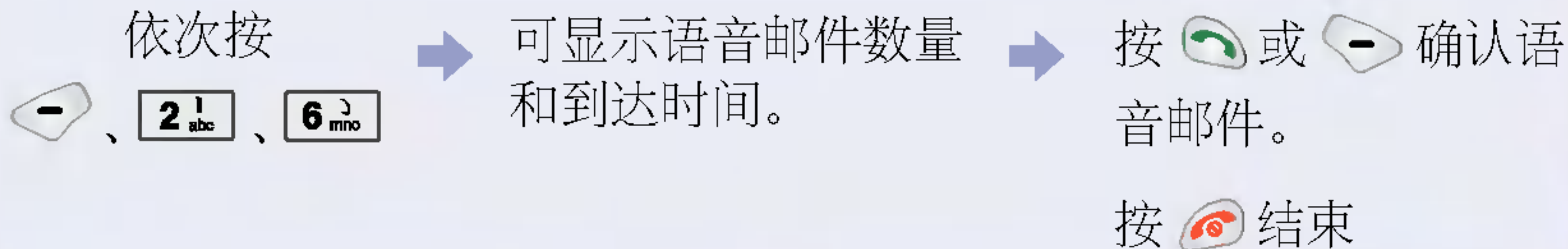

\* 若有回信号码，可按 直接连接到回信号码。

## 收藏夹

- \* 可存储在卡里。
- \* 可以另行存储收信箱或发信箱内的信息。

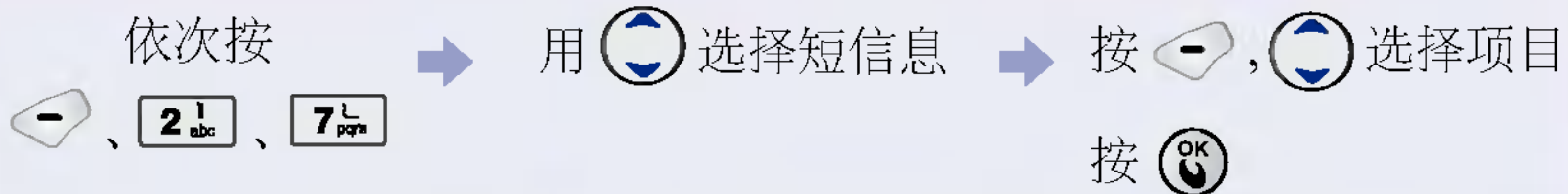

\* 收藏夹的短信是存储在卡里的并且可以和收信箱和发信箱相互移动。





## 短信息

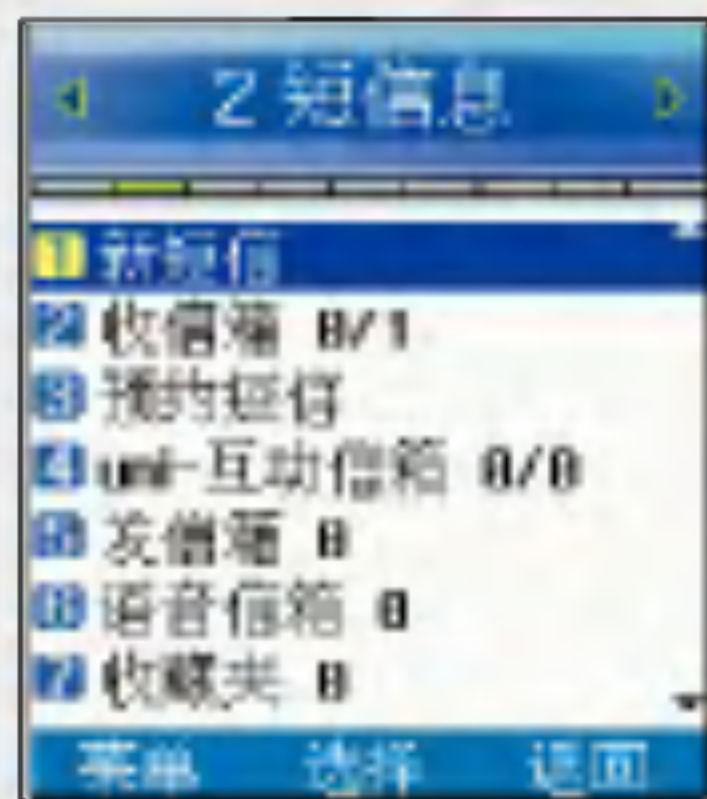
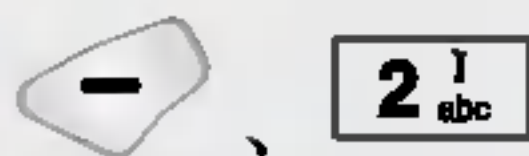

(也可按  选择)

\* 用来存储发送失败的短信。

\* 文字输入方法请参考(22~23页)

## 草稿箱

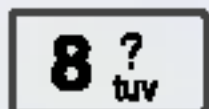
用  选择草稿箱





用  选择存储

- 是/否



用  选择级别

- 一般/紧急/特急

用  选择后按 

按 

按 

输入短信息内容按 

\* 可以存储共5条信息。

直接输入收信人电话号码，或者输入数字以后按查找键在电话簿搜索包含该数字的号码 或者按菜单键选择1.最近号码从最近号码目录中选择。



输入号码后按 

\* 选择短信息级别时选择“一般/紧急/特急”跟短信息速度无关，只是在收信人屏幕上显示短信息级别“紧急/特急”。 注：“一般”短信级别不显示



## 短信息

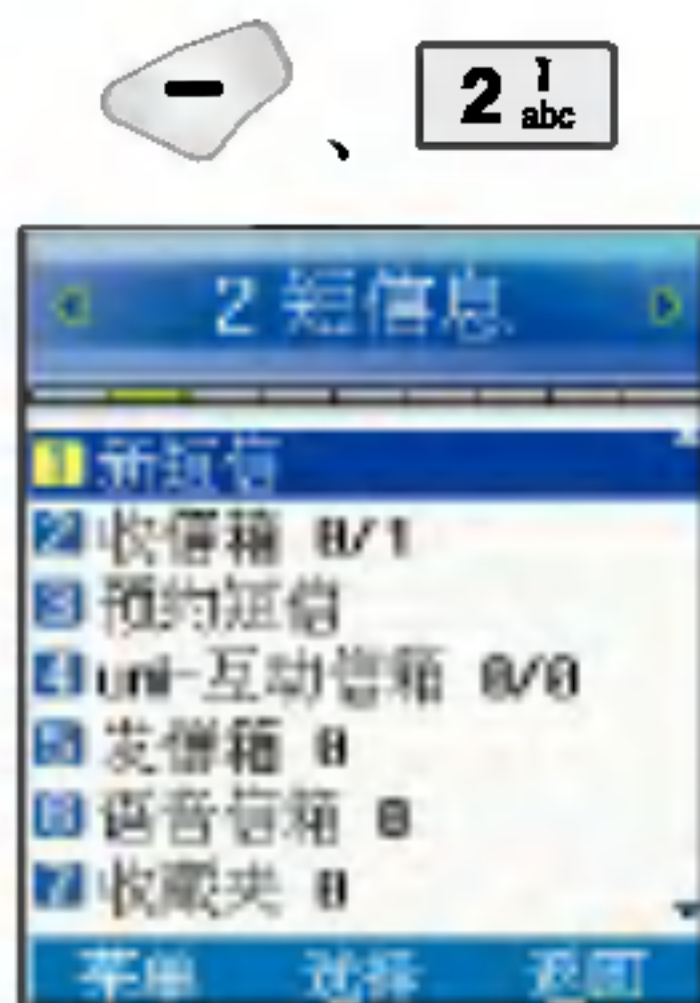

(也可按  选择)

- \* 编写短信时经常使用的句子。
- \* 可以改为自己的句子使用。

## 常用语

用  选择常用语 → 用  选择句子 → 输入短信息内容

按  转发

- 文字输入方法请参考 (22 ~ 23页)

\* 常用语用户可以自行编辑存储。

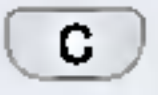

按 

- 若想清空, 则可按住  不放, 删除所有内容。

直接输入收信人电话号码  
或者输入数字以后按查找键在  
电话簿搜索包含该数字的号码  
或者按菜单键选择1.最近号  
码在最近号码记录中选择

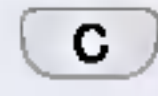
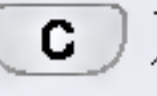
按 

- 若想 修改, 请按 , 若按住  不放, 则删除所有数字。

\* 怎样选择保存在电话簿的号码? 按 ,  选择



## 短信息

\* 可以清空收信箱/发信箱/收藏夹。(需要卡支持。)

## 删除短信

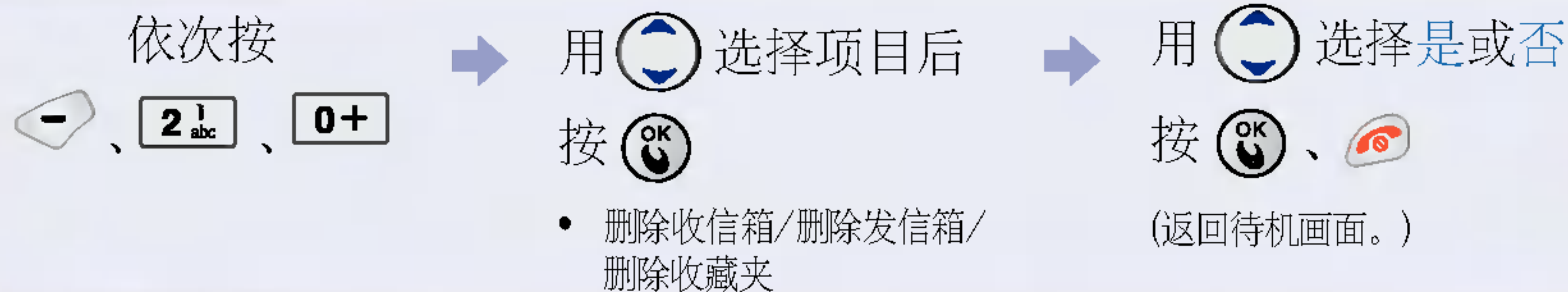

\* 在这里只能删除文字短信息，保存在语音信箱的邮件只能在连接到语音信箱后删除。

\* 用于设定短信息级别和语音短信息相关操作状态。(对于语音信箱操作，有些网络服务商可能无法支持此项功能)

## 短信设置

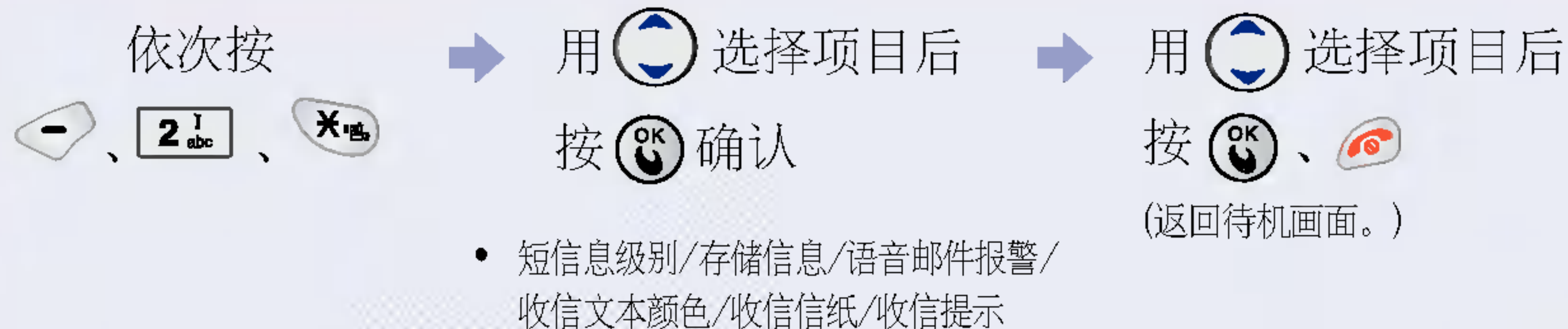



## 通话记录

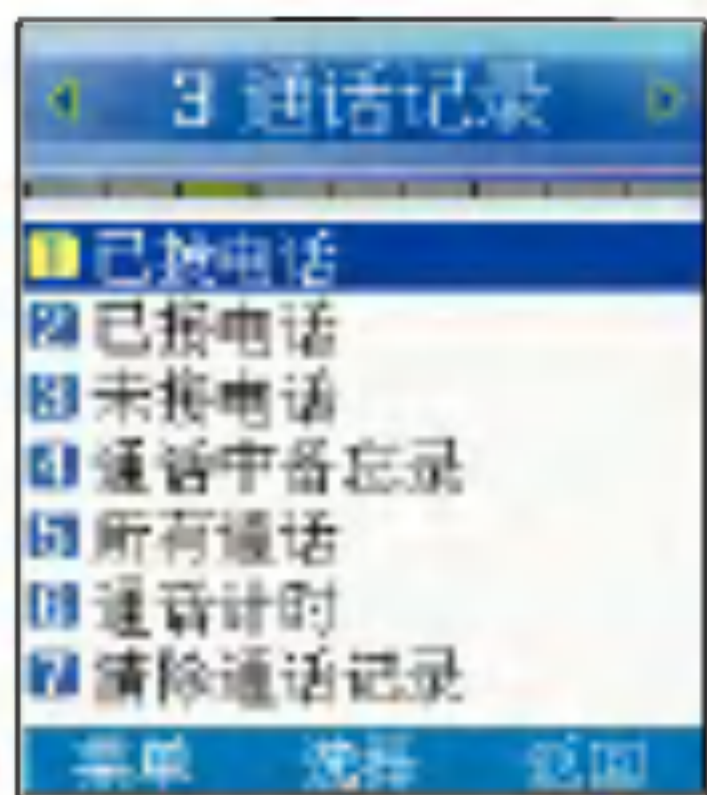

# 已拨电话/已接电话

用 **1** 选择**已拨电话**  
(自己已拨打的电话)

用 **2** 选择**已接电话**  
(打过来的电话)

\* 若想保存通话记录里的电话号码, 则用 + **3**

选择 + 选择电话种类, 按 后输入姓名等相关资料, 最后按 保存。

• 怎么通话? 用 选择电话号码后按 拨打。

• 怎么删除? 用 + 选择删除后按 + 用 选择是后按 。

\* 最多可以保存并显示120个记录 (包括已拨电话、已接电话、未接电话、通话中备忘录)



## 通话记录

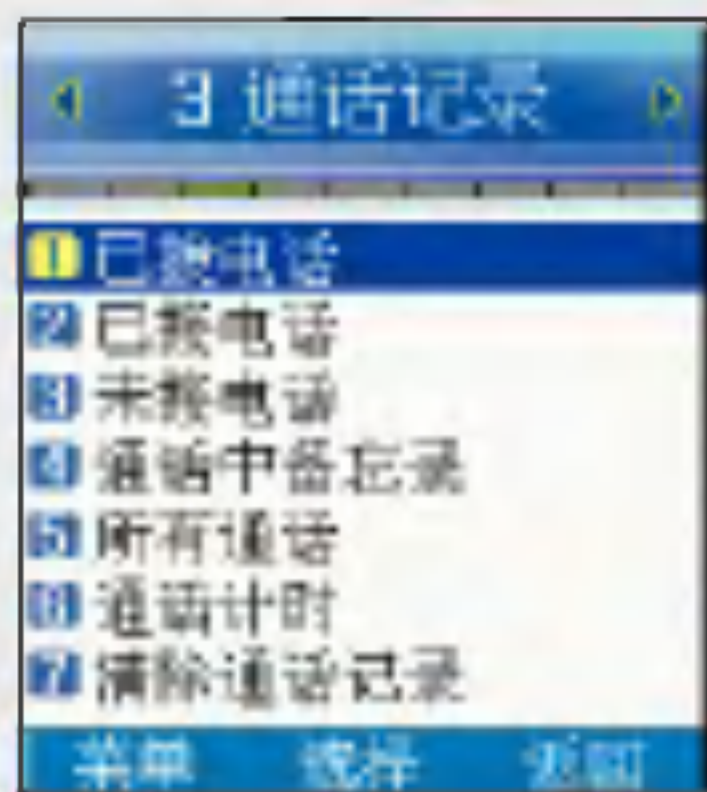
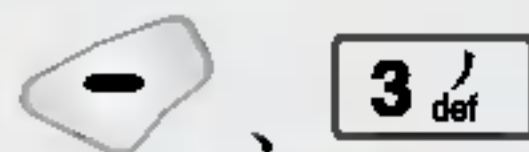

## 未接电话

用 **3 def** 选择未接电话

- 怎么通话? 用 选择电话号码后按 拨打。
- 怎么删除? 用 + 选择删除后按 + 用 选择是后按 。

\* 若想保存通话记录里的电话号码, 则用 + **3 def** 选择 + 选择电话种类后按 , 输入名字等相关资料后按 保存。



## 通话记录

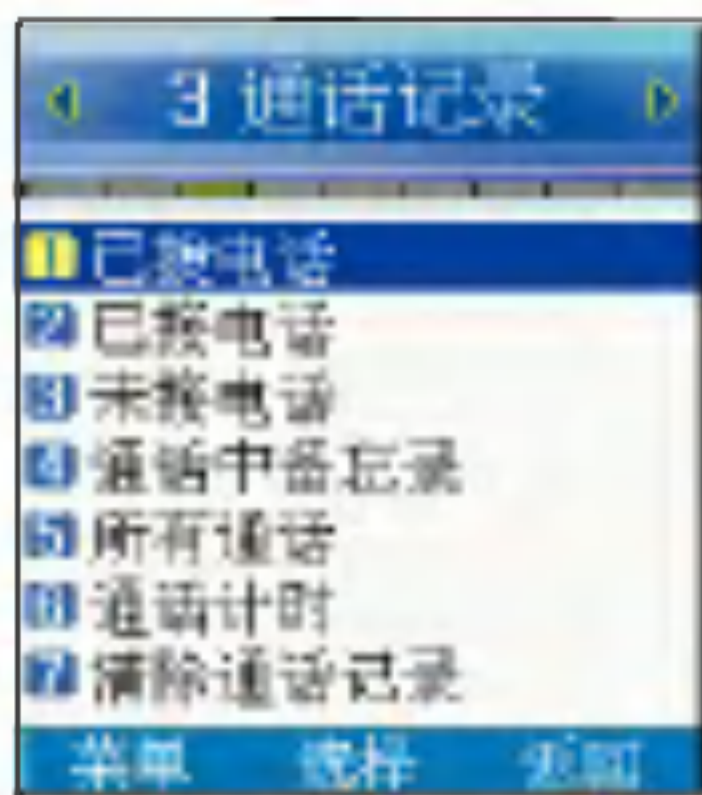

## 通话中备忘录

用 **4** 选择 → 用 选择电话号码 → 要通话时按

通话中备忘录

1. 通话中想临时储存一个电话号码: 通话中按 输入电话号码后按 .
2. 删除通话中存储的号码时: 用 选择电话号码 按 + **5** 用 选择'是' 按 .

## 所有通话

用 **5** 选择 → 用 选择电话号码 → 要通话时按

所有通话

\* 在待机画面按 , 即可方便地确认所有通话目录。



## 通话记录

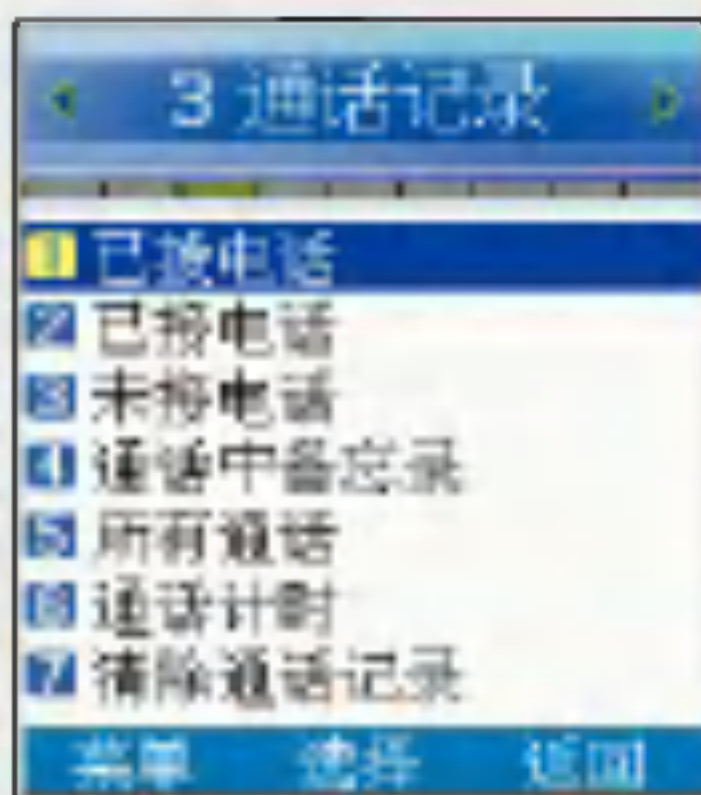

\* 显示的通话时间跟实际收费的计费时间可能不同。

## 通话计时

用 **6 min** 选择 通话计时 → 用 选择项目 → 按

1. 总通话时间：显示总的通话次数和通话时间。(显示的通话时间包括来电通话和拨出通话。)
2. 拨出通话时间：显示拨出次数(打电话次数)和通话时间。
3. 短信发送数量：显示短信发送数。

## 清除通话记录

用 **7 pps** 选择 清除通话记录 → 用 选择项目 → 用 选择是或否  
按 按



## 数码相机

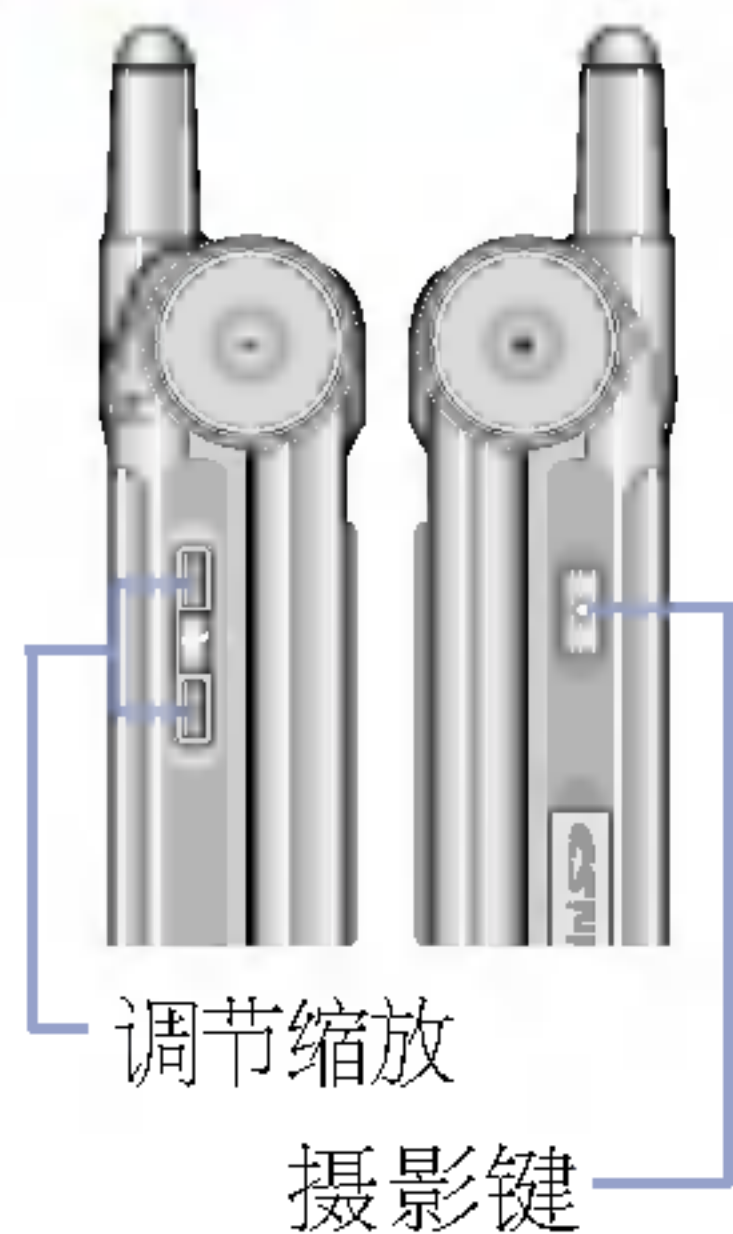

- \* 利用手机的内置相机拍摄录像或照片并且进行存储，还可以将存储的照片发送给其他人。
- \* 存储的照片可以设置为手机的背景画面

## 数码相机

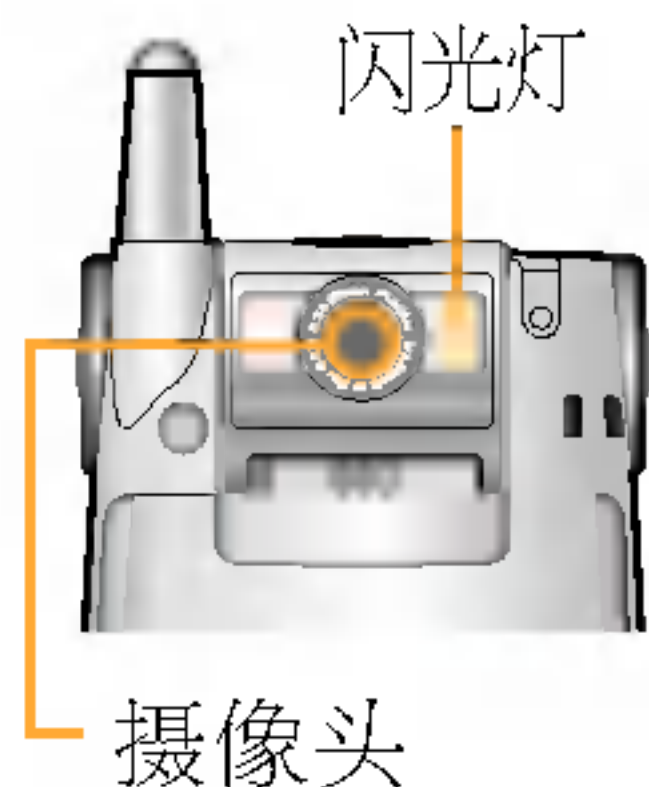



- \* 为了能拍到清晰的照片，在适当的亮度下拍照时要停稳相机后再按摄影键。
- \* 调节好和拍摄对象的距离以后再使用。
- \* 请避免撞击，数码相机镜头请用柔软的布擦拭。
- \* 请勿拆卸和改造。可能引发火灾或触电，也可能成为引发事故的原因。
- \* 在阳光强烈的地方拍照时会出现花屏现象，这种现象是一般的摄像放像机也会发生的正常现象，不是故障。
- \* 由于摄像时会出现晃动现象，所以按下摄影键之后要一直按着直到发出拍照音为止。
- \* 电池电量不足时，请紧急解除闪光灯的使用。

### 合盖状态下想要拍照的话

长按摄影键 （出现拍照画面）  
短按摄影键可以拍照/存储，  
长按摄影键可结束相机功能。

### 打开翻盖的状态下想要给自己拍照时

将手机翻转使镜头对准自己，按一下摄影键  就可以给自己拍照了。

\*想确认拍摄的照片，从相册  +  中确认。





# 数码相机



\* 在待机画面短按 就可以进入数码相机菜单，长按的话可直接进入照相功能

使用中如果断开电源，存储的文件会被删除或初始化，请注意。

校正晃动功能是在黑暗的地方拍照时校正手颤的功能，校正晃动功能被激活时不能进行连续拍照，周围非常黑暗或在特殊的环境下有可能不能正常动作。

# 照相



在低温和高温/高湿的环境下长时间放置时，相机和快门可能会无法正常工作。

按 选择照相



按 或者摄影键



想要存储，请按



用 或者 调节缩放

• 设置拍照画面的缩放

用 设置闪光灯

• 开/关

• 如果在相机设置中选择自动存储的话，拍照后相片将会被自动储存（参考57页）

要进行其它设置时请按



按



要保存，按

用 选择项目

• 缩放/曝光/闪光灯/连续/测光/平衡/校正晃动/画质/定时/滤镜/存储空间/显像度/预览

• 选择[显像度]-[三维动画]后，用 键拍照后按[存储]键存储照片，选择菜单[便利功能]-[三维动画]后，选择3.照片布景选择[添加]，按 键后就能显示存储的照片。

缩放：用 调节

曝光：-20 EV ~ +20 EV

闪光灯：关/开

连续：1/3/6/9张

(随显像度的不同而不同)

测光：中间/全部

平衡：自动/阴天/太阳光/日光灯/白炽灯

校正晃动：关/开

画质：高质量/普通质量/低质量

定时：无/3秒/5秒/10秒/15秒

滤镜：无/补色/旧照片/黑白

存储空间：内置/外置

显像度：2048X1536/1600X1200/1280X960/  
640X480/320X240/三维动画/电话簿

预览：远视/近视



## 数码相机

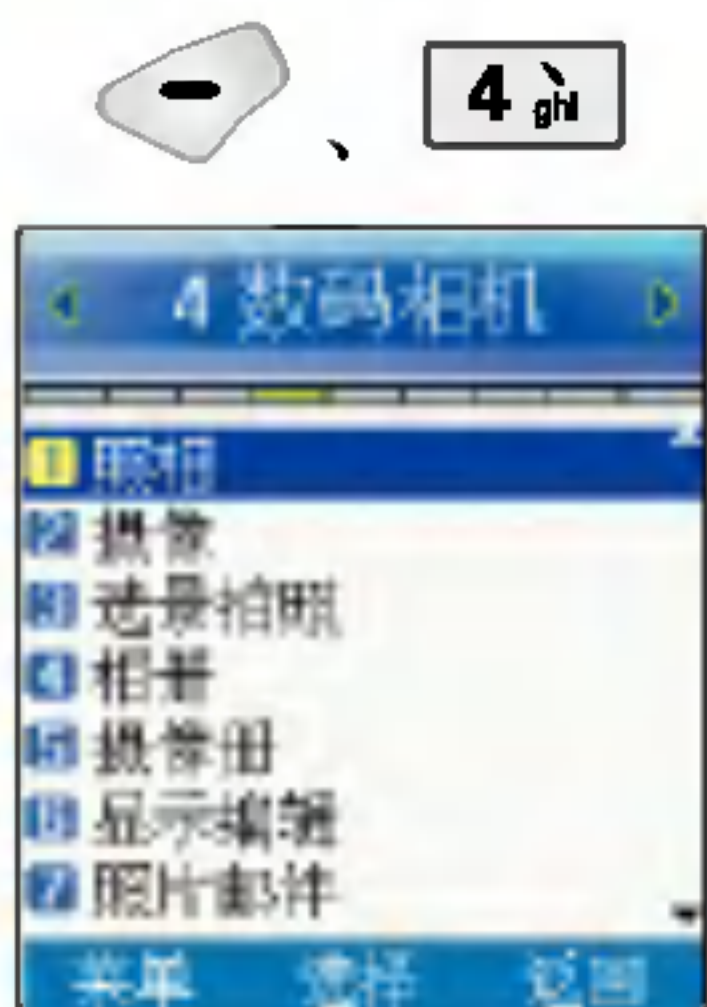

\* 在待机画面长按 则能进行拍照。

## 摄像

按 选择摄像



按 开始摄像，再按一次 键则停止摄像

要存储的话按

用 或者 调节缩放

• 设置摄像画面的缩放

用 设置闪光灯

用 选择传送用/通用

• 如果在相机设置中选择自动存储的话，摄像后将会被自动储存（参考57页）

\* **传送用**：作为uni-彩e的传送用摄像模式，摄像的大小受到一定的限制。

在画面的上端用%来表示进行状态

\* **通用**：摄像大小没有限制，根据内存的不同存储空间也会有所差别。

想要更改其它设置请按

用 更改设置

缩放：用 调节

曝光：-20 EV ~ +20 EV

闪光灯：关/开

测光：中间/全部

平衡：自动/阴天/太阳光/日光灯/白热灯

画质：高质量/普通质量/低质量

存储空间：内置/外置

滤镜：无/黑白/旧照片

\* 存储空间充足时,用内存储卡最长可进行72分钟，用外存储卡最长可进行140分钟摄影。



# 数码相机

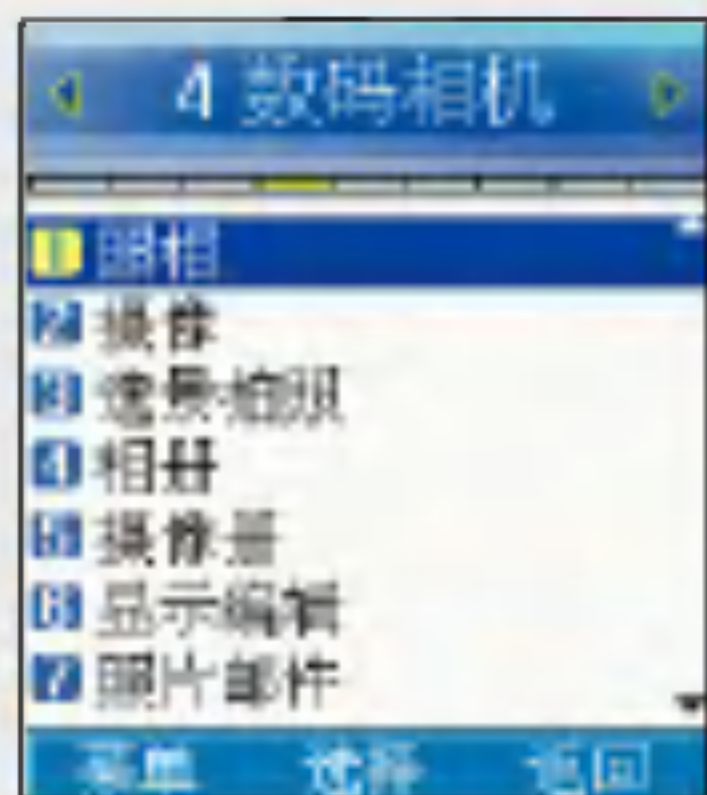

\* 选择各种背景画面 (01 ~ 40)  
进行贴画拍照，多样拍照和  
分割拍照

## 选景拍照

按 **3** 选择选景拍照



按 **OK**

用 **上下箭头** 或者 **左右箭头** 调节缩放

• 设置拍照画面的缩放

用 **左箭头** 设置闪光灯

用 **右箭头** 选择背景

要存储的话按 **OK**

- 如果在相机设置中选择自动存储的话，拍照后将会被自动储存（参考57页）

要进行其它设置时请按 **左右箭头**

- 缩放/曝光/闪光灯/背景/测光/平衡/画质/定时/滤镜/存储空间

缩放: 用 **上下箭头** 调节

曝光: -2.0 EV ~ +2.0 EV

闪光灯: 关/开

背景: 01 ~ 40

测光: 中间/全部

平衡: 自动/阴天/太阳光/日光灯/白炽灯

画质: 高质量/普通质量/低质量

定时: 无/3秒/5秒/10秒/15秒

滤镜: 无/旧照片/黑白

存储空间: 内置/外置



## 数码相机



\* 可以确认拍摄的照片，将存储的照片发送给他人，还可以将照片设置为内/外屏主画面

## 相册

按 选择相册



按 选择所需的照片

按 选择所需的项目

按 , 选择所需的项目

- 所有相册/普通相册/选景相册/三维动画相册/电话簿用相册

- 照相/发送到uni-彩e/复制/剪切/删除/编辑标题/内屏主画面/外屏主画面/文件保护/文件信息/照片列表

按

存储空间充足时，在手机的内置存储里最多能存储1000个照片和摄像，在外置存储里最多能存储4000个照片和摄像。

1.照相：进入拍照画面

2.发送到uni-彩e：可以将照片通过uni-彩e进行发送

3.复制/剪切：把照片可以复制/剪切到外置存储器

4.删除：可以删除照片

5.编辑标题：可以更改照片的标题

6.内屏主画面：设置为内屏的主画面

7.外屏主画面：可以将照片设置为外部LCD的画面

8.文件保护：可以防止文件被删除

9.文件信息：查看文件的信息

0.照片列表：用列表的方式显示照片并可以查看文件的信息

**注：外置存储卡里面存储的所有照片(包括选景照片)不能设置发送到uni-彩e/内屏主画面/外屏主画面/文件保护。**



## 数码相机

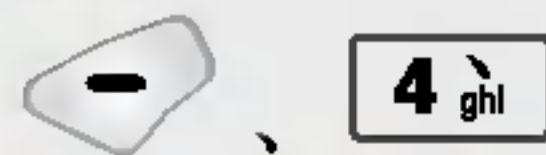

## 摄像册

按 选择摄像册

按 选择所需的摄像

按 , 选择所需的项目

按 播放影像

1. 调节音量 (也可用侧键 )
2. 反复播放
3. 后退播放
4. 暂停或播放
5. 加速播放
6. 停止



在摄像册列表画面, 按 , 用 选择项目

- 摄像/发送到uni-彩e/复制/剪切/编辑标题/内屏主画面/文件保护/文件信息

- |                              |                     |
|------------------------------|---------------------|
| 1.摄像: 进入摄像画面                 | 5.内屏主画面: 设置为内部屏幕主画面 |
| 2.发送到uni-彩e: 可以将影像通过uni-彩e发送 | 6.文件保护: 防止影像被删除     |
| 3.复制/剪切: 把照片可以复制/剪切到外置存储     | 7.文件信息: 查看影像文件的信息   |
| 4.编辑标题: 更改摄像的标题              |                     |



## 数码相机

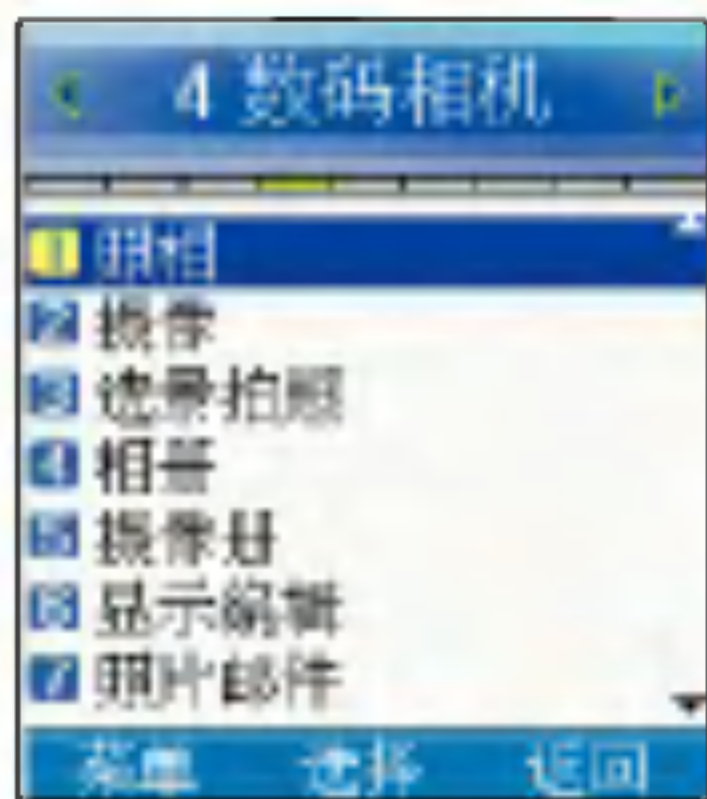

\* 将存储的照片，通过各种各样的效果设置以后可获得新奇的视觉效果。

## 显示编辑

按 选择显示编辑

按2次 , 通过

来选择所需的相册

- 所有相册/普通相册/选景相册/  
三维动画相册/电话簿用相册

按 键



用 选择照片后

按 键选择

按 存储

- 可以设置为待机画面。

在幻灯片列表画面，按 , 用 选择项目

- 删除/编辑标题/效果/内屏主画面/全部删除

- 1.删除: 可以选择是否删除
- 2.编辑标题: 可以更改幻灯片标题
- 3.效果: 设置幻灯片显示效果
- 4.内屏主画面: 可以设置为待机画面
- 5.全部删除: 可以选择是否全部删除



# 数码相机

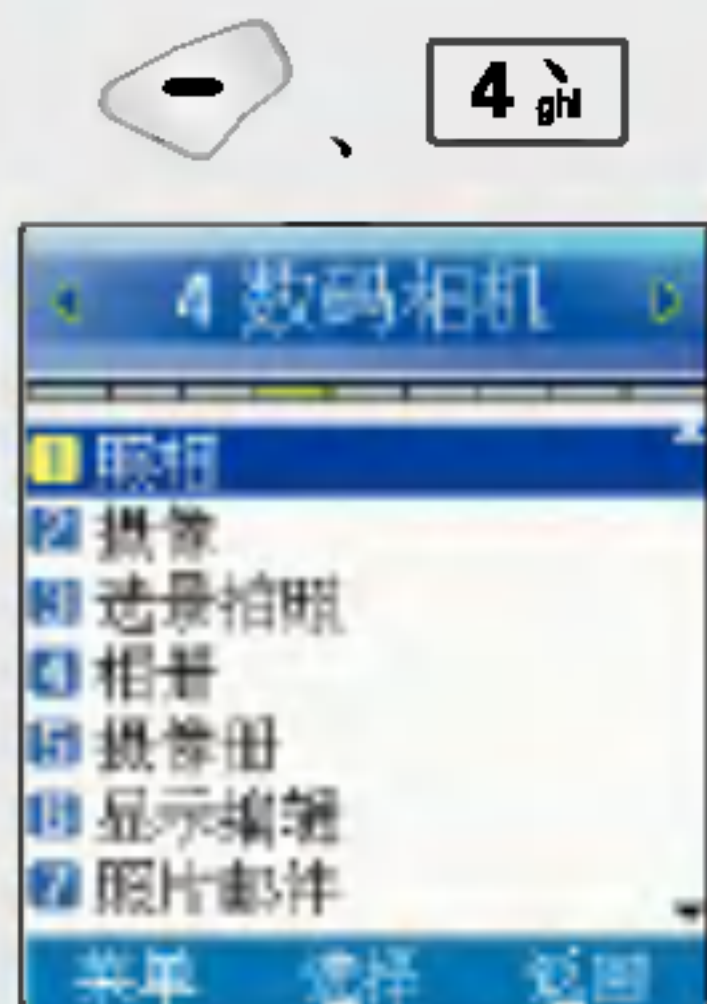

\* 在待机画面长按 则能进行拍照。

## 照片邮件

按 选择照片邮件

按 选择所需的项目

- 新照片：拍照后按
- 存储照片：用 ， 选择所需的相册后，按 选择所需的照片后按
- 新摄像：摄像后按
- 存储摄像：用 选择所需的摄像后按

1. 新照片：照相后，直接以附加文件形式发送电子邮件。
2. 存储照片：选择已保存的相片，以附加文件形式发送电子邮件。
3. 新摄像：拍摄影像后，直接以附加文件形式发送电子邮件。
4. 存储摄像：选择已保存的影像，以附加文件形式发送电子邮件。

按 选择收件人 → 按 、后 → 按 、后

按 、输入收件人电子邮件地址 → 按 选择主题 → 按 选择正文

按 → 按 后输入主题 → 按 后输入正文

按 → 按 、



## 数码相机



4

8 ?

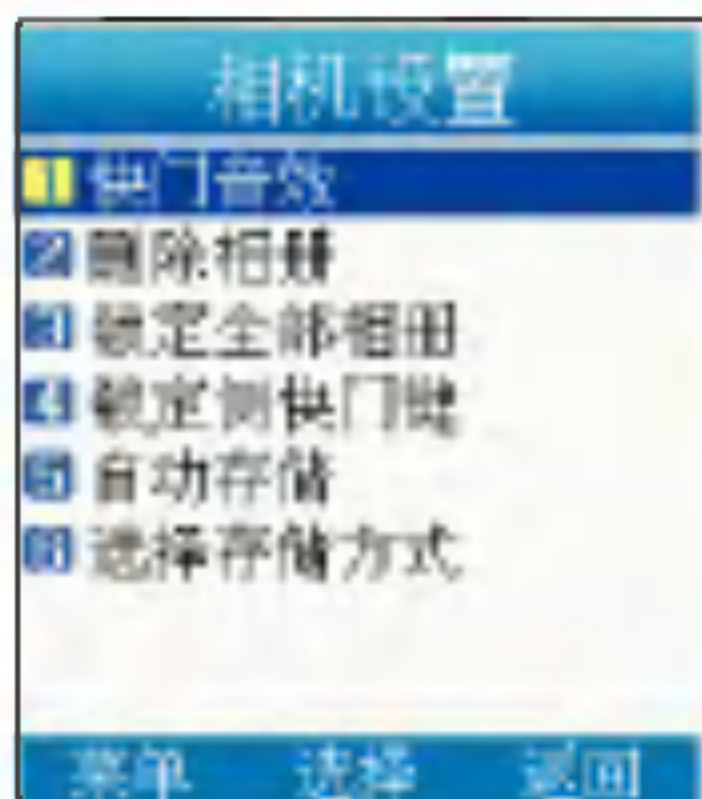

## 相机设置

### 快门音效

- 进行拍照，选景拍照时的效果音。

按 选择

快门音效



按 选择所需项目

- 快门音1 ~ 快门音6



按

### 删除相册

- 可以删除所选相册。

按 选择删除相册

输入密码（四位）  
（购买时：0000）



按 选择所需项目

- 用 选择所需的项目  
（ 选择， 取消）



按

按 选择是/否

按





# 数码相机

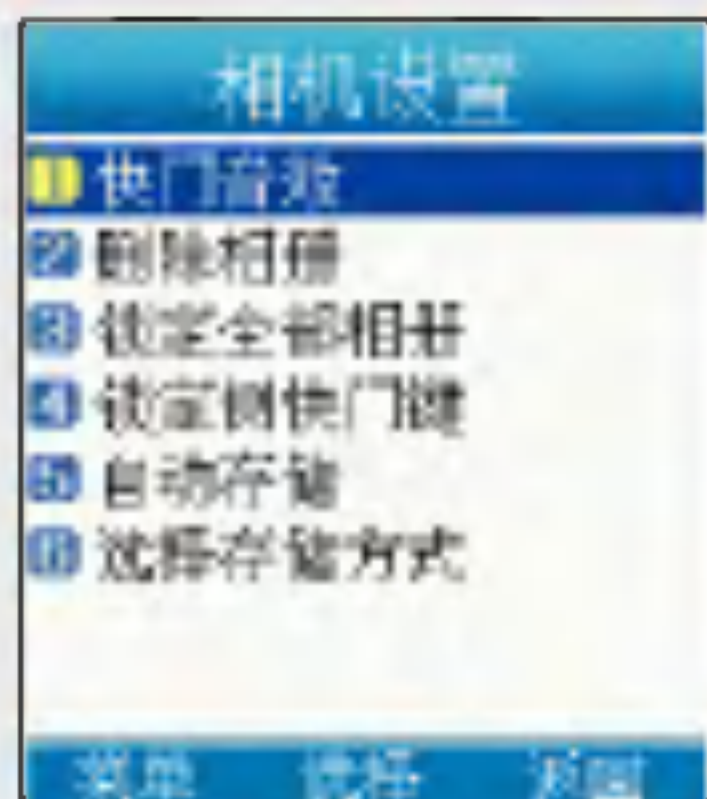

\*可以设置快门音效、删除相册、锁定全部相册、锁定侧快门键、自动存储、选择存储方式。

## 锁定全部相册

- 只有输入密码才能查看照片。



## 锁定侧快门键

- 锁定侧快门键（摄影键），不能用侧快门键进行拍照。





## 数码相机



4

8 ?



### 自动存储

- 拍照/摄像时可以选择自动存储。

按 **5 7** 选择  
自动存储



按 选择  
设置/解除



按

### 选择存储方式

- 照片或摄像会存储在设定的内存或外存。

按 **6** 选择  
选择存储方式



按 选择  
内存/外存



按



## 日程管理

\* 可以按照日程和日期管理每日的约会及计划，可以编辑日程、预定工作、节假日、备忘录、倒计时。在详细画面可输入时间、反复、提示及内容。

## 日程管理

- 登记在日程后，到了登记的日期和时间后就会响起提示音。
- 预定工作 - 可以记录您要去做的事情。
- 登记在倒计时后，就会以登记日期为基准显示剩余时间或已过时间。

可以按日期管理日程、预定工作、节假日、备忘录、倒计时等。(1000年1月1日 ~ 2999年12月31日)  
可在日历中查询阴历，也可以输入节假日的阴历日期，便于使用。(1901年 ~ 2050年)

## 提醒

用 选择项目

- 关闭 / +10分 / +30分 / +1小时 / 设置时间 / 每天

用 移动后输入时间

- 用 选择上午/下午
- 用 选择时/分

用 移动后选择铃声。

用 或 、 选择铃声。

按

设定提醒后在待机画面出现 ，到指定时间后发出提示音，屏幕上显示提醒时间！（翻盖被打开时）。  
按 或 ，或者过1分钟后提示音不再响。

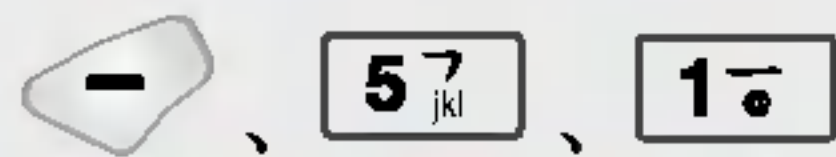



## 日程管理



## 闹钟

用 选择项目

- 解除/一次/周一~周五/  
周一~周六/每天

用 移动后输入时间

- 用 选择上午/下午
- 用 选择时/分

→ 用 移动后选择铃声。

→ 按

用 或 、 选择铃声。

到指定时间后就会响起提示音，屏幕上显示闹钟时间！  
(翻盖被打开时)，按 后可将闹钟设定为“5分钟后/解除”。

## 日程表

用 选择日期，

→ 请输入内容

→ 按 选择开始

按 确认

\* 必须要有内容。  
文字输入方法请参考

- 用 选择 时/分，  
按数字键输入。

按

(22 ~ 23页)。

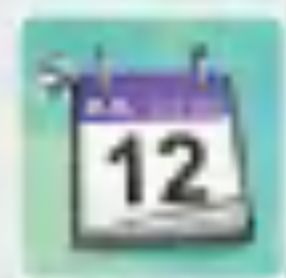

## 日程管理

按 选择结束

- 用 选择 时/分，按数字键输入。
- 用 选择 上午/下午
- 若想修改，请按 。



按 选择提示

- 用 选择 无/设置

按

- 用 选择 小时/分，用数字键输入



按 选择反复

- 用 选择 无/每天/每周/每月/每年

按 选择选项

- 用 选择项目



按 选择反复结束

- 用 选择无/设置
- 按 ，用 选择

年/月/日，按数字键输入。



按



## 日程管理



\* 可以记录您要去做的事情。

## 预定工作

按

请输入内容

\* 必须要有内容。

文字输入方法请参考 (22 ~ 23页)。



按 选择重要

- 用 选择 一般/低/高

按 选择完成

- 用 选择 正在进行/完成



按 选择期间

- 用 选择 无/设置
- 设置期间时，输入日期。

按 选择提示

- 用数字键输入
- 用 选择 时/分
- 用 选择 上午/下午
- 若想修改，请按 。



按

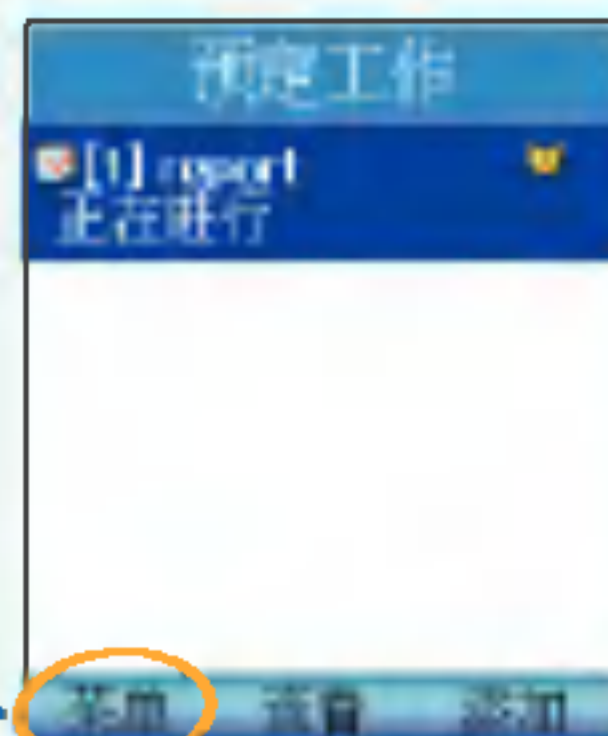

存储后进入<菜单>，可以看到预定工作目录。最多可存储80条。预定工作设定的日期在日程表中的相应日期中会显示图标 标记。

用 + 选择 删除/查看全部/按重要度查看/日历/标记结束日程(添加预定工作时，在“完成”栏中设为正在进行时) /查找预定工作/删除旧日程/全部删除



## 日程管理



\* 登记节假日，则提示该日期的功能

\* 若想修改，请按 **C**。

**1**：移动到上一年度

**3**：移动到下一年度

**5**：复原到当日

**7**：移动到上一个月

**9**：移动到下一个月

：向上/下/左/右移动光标

## 节假日

用 选择所需日期 按



按 选择请输入内容

\* 必须要有内容。

文字输入方法请参考（22~23页）。

按

用 选择阳历/阴历/闰月

• 用 选择 日期

• 用 选择 月/日，按数字键输入。

按 提示

• 用 选择 无/前日/今天

按 设置时间



按 选择铃声



按

• 用 选择 时/分，按数字键输入。

• 用 选择 上午/下午

• 若想修改，请按 **C**。

• 按 或 + 选择音乐

按 选择假日

• 用 选择未指定/指定

怎么删除？

用 ， 选择删除 选择‘是’+

怎么修改？

+ + 编辑欲修改的内容 +



## 日程管理



## 备忘录

按

输入内容后按

\* 必须要有内容。

一条备忘录的容量为188字节，共可以存储40条。

用 键选择在备忘录列表中要查询的项目，

按 , 可以连续查看其它备忘录。

\* 按 , 可以选择查找备忘录/背景设定/删除备忘录/全部删除。

## 倒计时

按

输入内容后，按

\* 必须要有内容。

输入日期

• 按 选择年/月/日，  
按数字键输入

按

\* 倒计时记录最多可保存10个。

\* 在待机画面上可以显示倒计时数据。被设定为待机画面显示的倒计时记录，在倒计时目录列表中有红色对号标记显示。

\* 倒计时目录显示倒计时的内容和时间。

\* 设置的倒计时时间是已经过去的时间时显示为“+”，没过去的时间时显示“-”，当日的时间显示为“0”。





## 声音设置

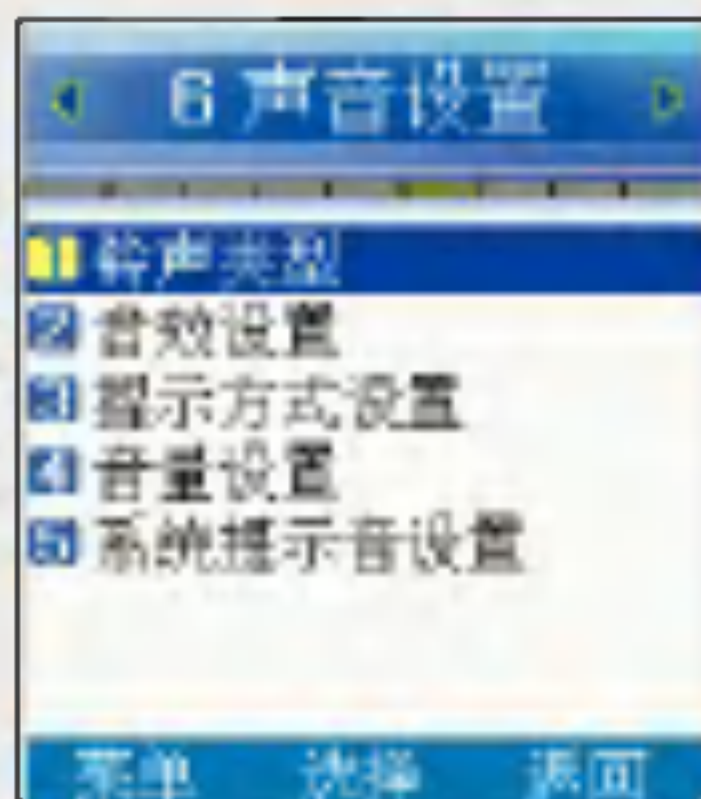

\* 可以选择来电铃声/开机铃声/关机铃声/提醒铃声/闹钟铃声的铃声种类

\* 可以选择设置各种效果音。(按键音/翻盖音/快门音/短信提示音/uni-互动短信音/uni-彩e提示音)

## 铃声类型

用 **1** 选择  
铃声类型



按 、 选择  
所需的项目

- 来电铃声/开机铃声/关机铃声/  
提醒铃声/闹钟铃声



按

用 选择所需  
的铃声

按

## 音效设置

用 **2** 选择  
音效设置



用 选择所需的  
项目

- 按键音/翻盖音/快门音/  
短信提示音/uni-互动短  
信音/uni-彩e提示音



用 选择所需  
的效果音

按



## 声音设置

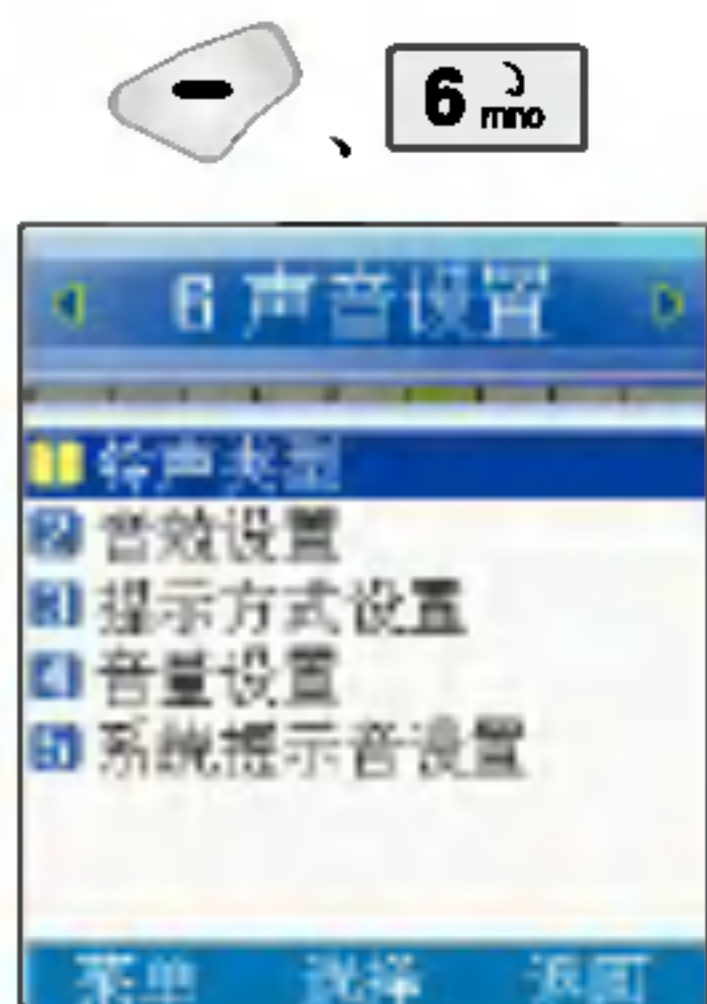

\* 可以选择来电提示，短信提示，短信提示周期，uni-互动短信提示，uni-彩e提示

## 提示方式设置

用 **3** 选择  
提示方式设置

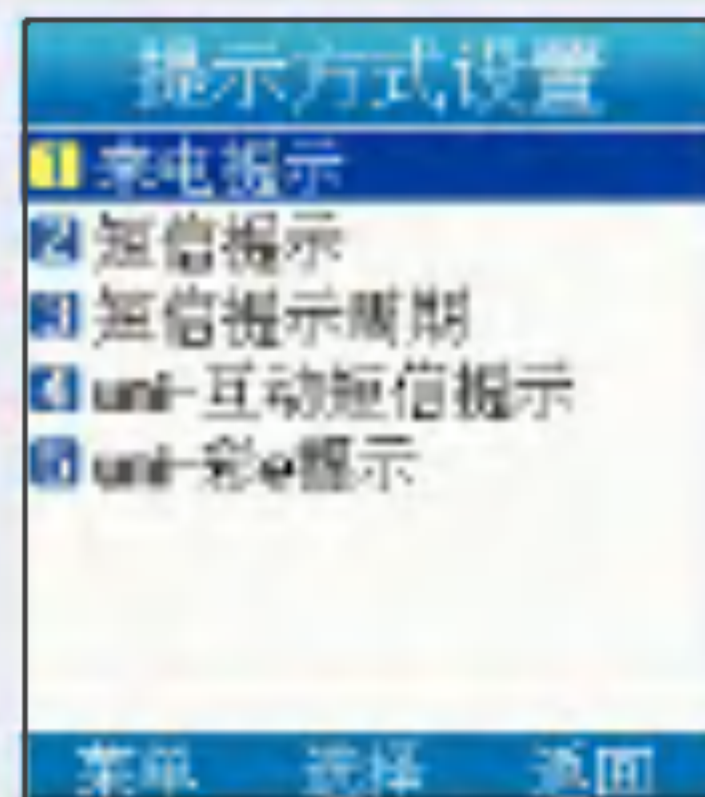

用  选择所需的项目

- 来电提示/短信提示/  
短信提示周期/  
uni-互动短信提示/  
uni-彩e提示

按 



用  选择所需的项目



按 ,

来电提示：响铃/仅振动/静音/振动+响铃/响铃后振动/振动后响铃/铃声渐大  
 短信提示：响铃/仅振动/响铃+振动/静音  
 短信提示周期：静音/一次/每2分钟一次  
 uni-互动短信提示：静音/一次  
 uni-彩e提示：静音/一次



## 声音设置

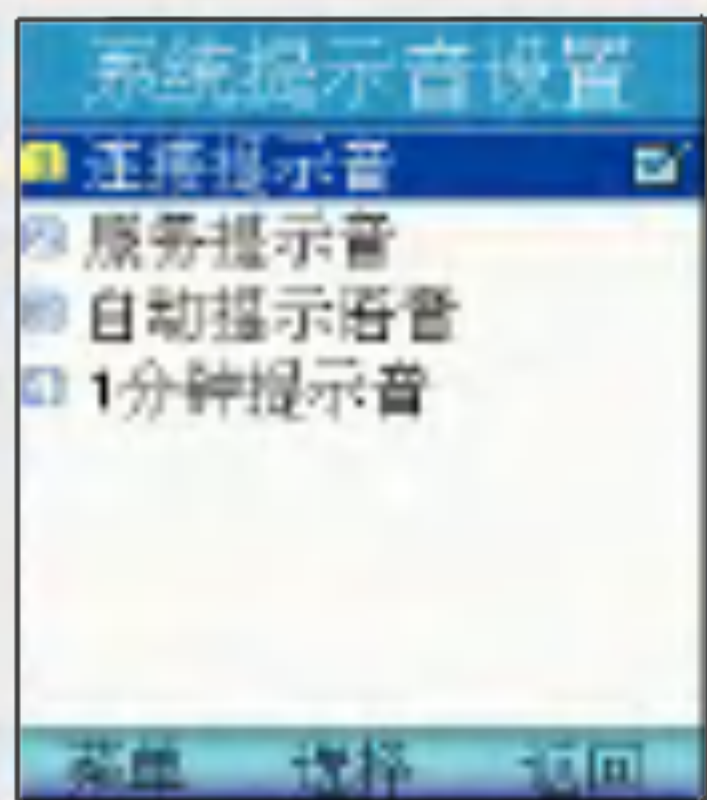

## 音量设置

用 选择所需的项目



按 键选择



按 ,

- 电话铃和短信音量, 按键音量, 翻盖音量, 快门音量, 通话音量, 免提音量, 弹出窗口音量, 菜单音量, 开/关机音量, 游戏音量, 向导语音音量

用 设置音量大小

向导语音音量 : 可以调节连接到互联网/退出互联网时的提示音音量和电池电量不足时的提示音音量。

## 系统提示音设置

用 选择所需的项目



按 键选择



按 ,

- 连接提示音/服务提示音/自动提示语音/1分钟提示音

用 选择项目

- 激活/解除

连接提示音 : 在电话接通或挂断时发出提示音以提醒用户。

服务提示音 : 服务区域变化时发出通知, 即在移动到可通话区域或无法通话区域时发出提示音。

自动提示语音 : 可以根据周边环境的安静或嘈杂状况自动调节声音的大小。

1分钟提示音 : 通话时每次将要满1分钟(剩10秒)时发出提示音。



## 手机设置

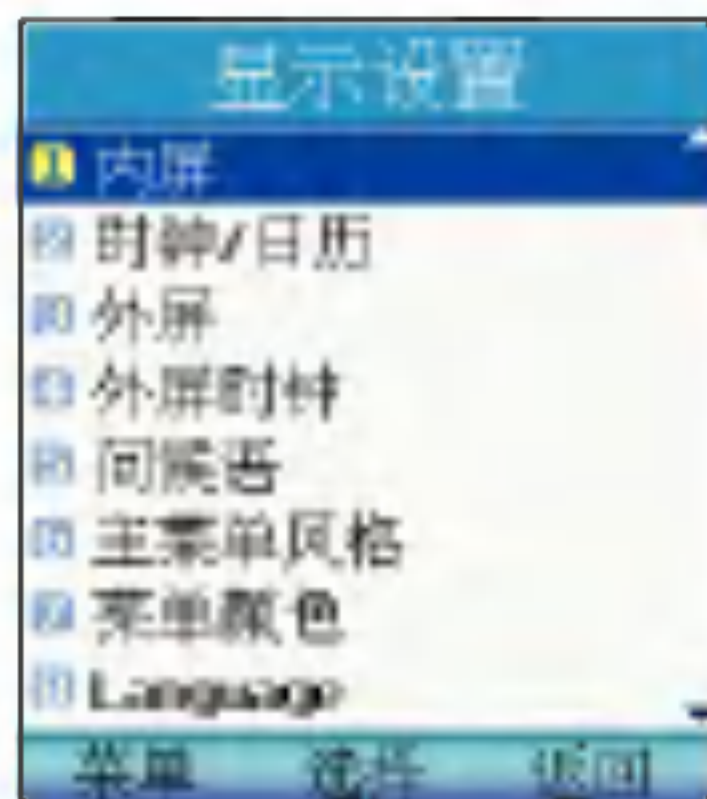

## 显示设置

### 内屏

用 **1** 选择内屏



用  选择项目

- 待机画面/来电画面/  
开机画面/关机画面

用  选择图像画面

按 

### 时钟/日历

用 **2** 选择时钟/日历



用  选择项目

- 主画面+时钟/仅主画面/  
日历+时钟/主画面+国际  
时间/时钟

按 



# 手机设置

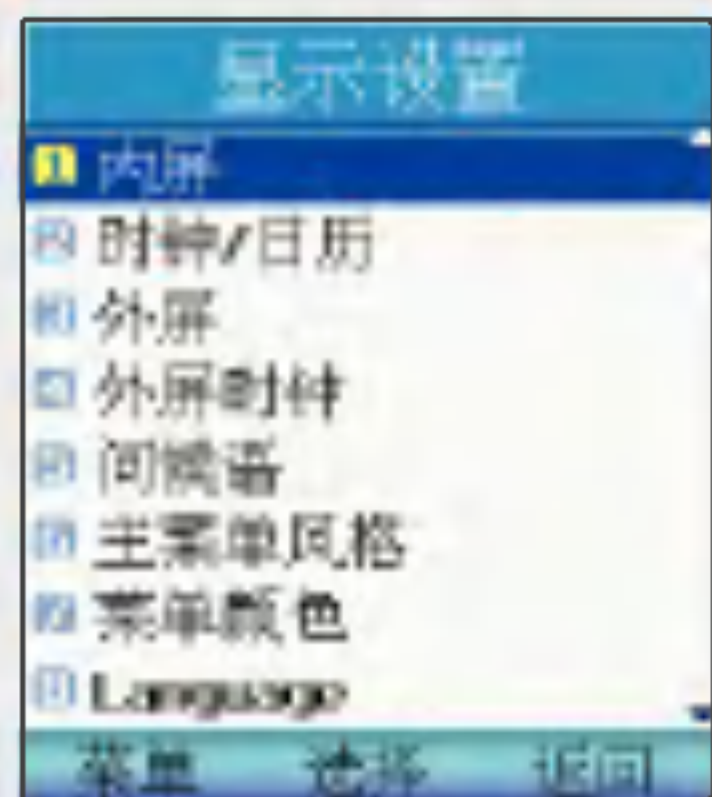

## 外屏

可以设置外部液晶显示窗口的显示画面。

用 **3** 选择外屏



用 选择项目

- 待机画面/来电画面/  
开机画面/关机画面/

用 选择图像画面

按

## 外屏时钟

设置外部液晶显示窗口的时钟类型

用 **4** 选择外屏时钟



用 选择项目

- 石英钟1/石英钟2/主画面+  
时钟1/主画面+时钟2/仅主  
画面/时钟1/时钟2

按



# 手机设置



7

1

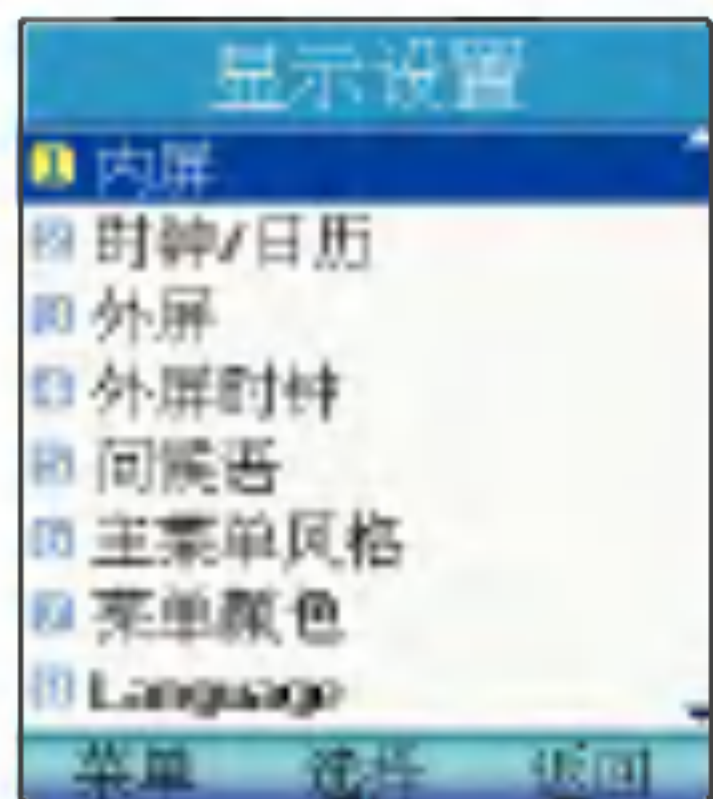

## 问候语

可以自由输入外部液晶显示窗口和内部待机画面的文字。

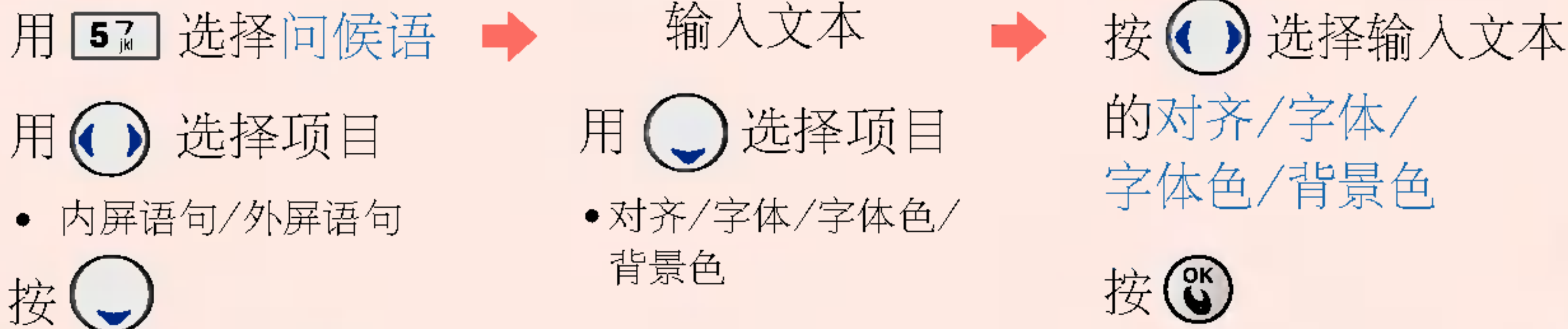

## 主菜单风格

可以自由设置菜单画面。

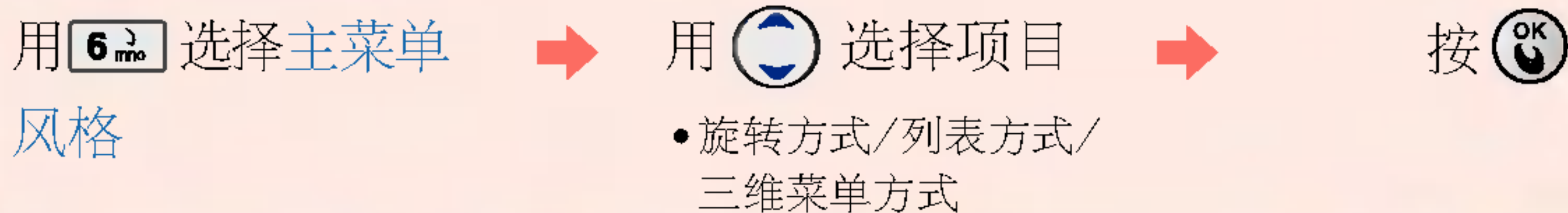

旋转方式



列表方式



三维菜单方式





# 手机设置

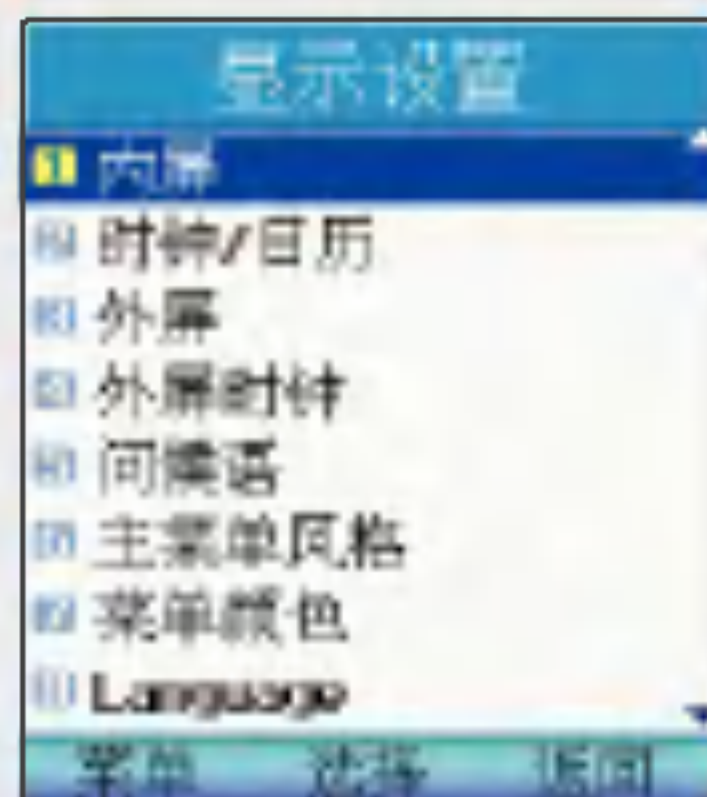

## 菜单颜色/Language

用 **7<sup>L</sup><sub>pqrs</sub>** 选择菜单颜色



用  选择项目



按 

用 **8<sup>?</sup><sub>tw</sub>** 选择Language

\* 自由设置菜单画面的颜色

\* 可在中英文中选择电话机使用的语言。(购买时的默认设置为‘中文’)

## 拨号字体

可设置拨号时的数字大小和颜色。

用 **9<sup>L</sup><sub>wxyz</sub>** 选择拨号字体



用  键选择项目

• 字体大小/拨号字色/拨号字体

按  选择拨号的大小/字色/字体

按 



## 手机设置

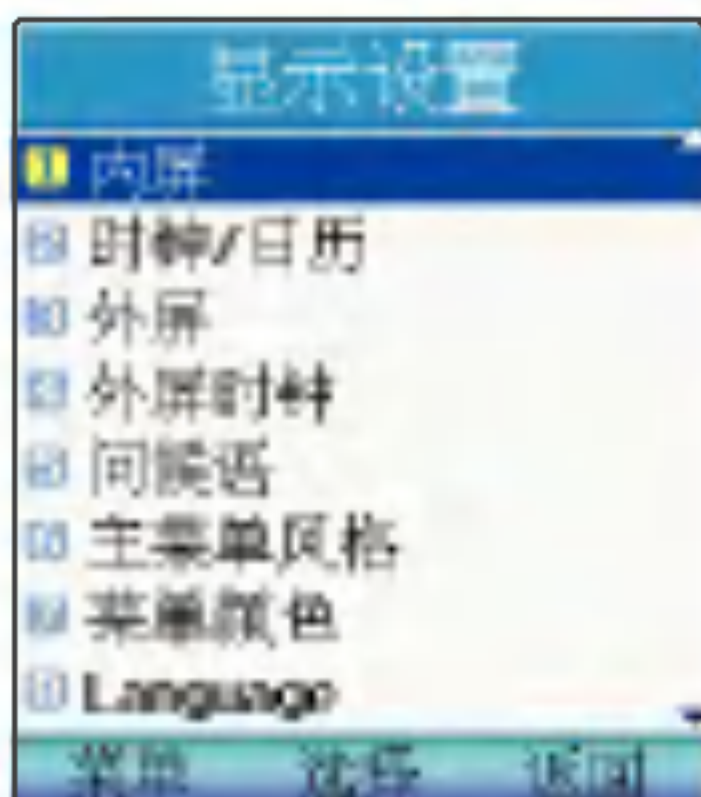
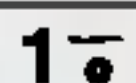

### 背景灯设置

可设置内部液晶显示器、外部液晶显示器窗口和键盘的照明。

用 **0+** 选择背景灯设置



用 选择项目

- 手动/一般

如设为手动调整，可自行选择背景灯点亮时间。

按

### 外屏亮度

用 选择外屏亮度



用 调节亮度

- 以3~4%为间隔调节。

按





## 手机设置

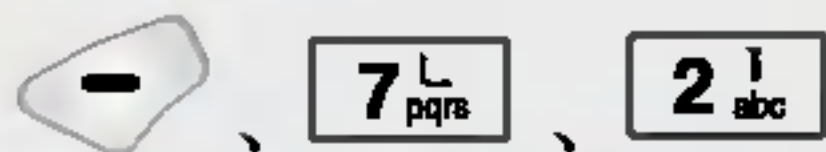

## 通话设置

### 呼叫转移

可在用户无法应答来电的时候，将来电转移到预先设置的另一个号码上。

用 **1** 选择呼叫转移



用  选择项目



用  选择项目

- 无条件呼叫前转/遇忙呼叫前转/无应答呼叫前转/隐含呼叫前转

- 激活/解除

按 

### 呼叫等待

通话中有其它来电时可以通过设置呼叫等待用特殊的提示音提醒用户。

用 **2** 选择呼叫等待



用  选择项目



按 

- 激活/解除



## 手机设置

用 、、

选择**保密设置**

输入密码（四位）  
（购买时：0000）

\* 开启PIN后，开机后需要用户输入自己设定的PIN码（默认密码是1234）。用户有三次输入PIN码的机会，如果三次输入错误的PIN，则手机卡被锁死，必须到网络服务商处解锁。建议用户不要轻易的开启此项功能，以免给您带来不便。

\* PIN密码最多能输入8位数。

## 保密设置

### 设置PIN

是为了防止卡被他人盗用而设置PIN密码（用户认可）的功能。

用 选择**设置PIN**



用 选择项目

• 激活/解除

按

### 更改PIN

可以更改个人密码

用 选择**更改PIN**



输入PIN后按

输入新PIN后按

重新输入新PIN

按

只有开启PIN功能时才能修改PIN码



## 手机设置

用 、、

选择**保密设置**

输入密码（四位）  
（购买时：0000）

### 锁定拨打电话

用 选择**锁定拨打电话**

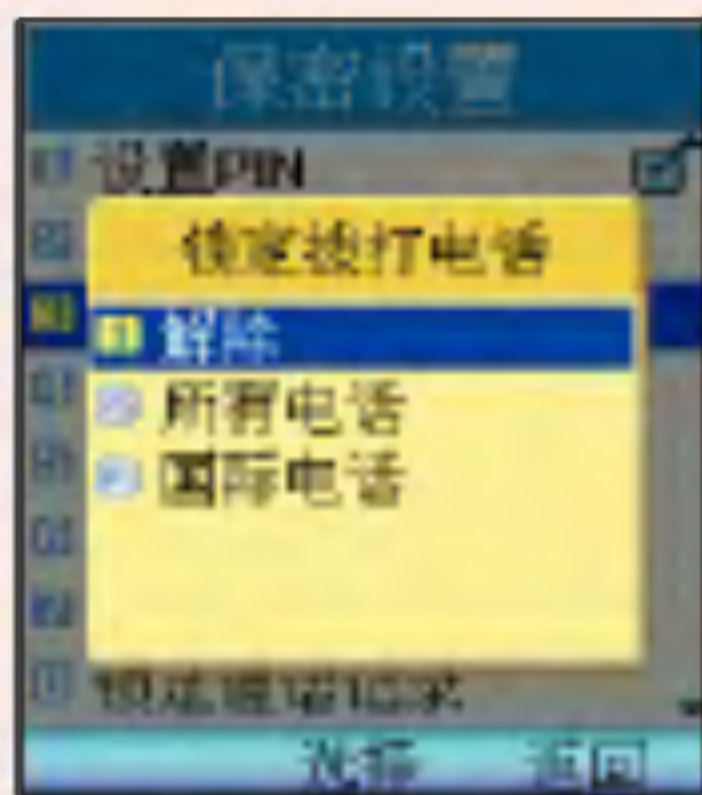

用 选择项目

- 解除/所有电话/国际电话

按

### 锁定联通无限

可以设定防止被他人使用的U-Max(联通无限)锁定功能。

用 选择**锁定联通无限**



用 选择项目

- 激活/解除

按



## 手机设置

用 、、

选择**保密设置**

输入密码（四位）  
（购买时：0000）

### 锁定uni-定位之星

用 选择

锁定uni-定位之星



用 选择项目



按

- 解除/移动电话/网络/  
移动电话&网络

### 锁定电话簿/锁定短信

用 选择**锁定电话簿**



用 选择项目



按

用 选择**锁定短信**

- 激活/解除

- \* 锁定电话簿 : 可以设定防止被他人使用的电话簿
- \* 锁定短信 : 可以设定防止被他人使用的短信息



## 手机设置

用 、、

选择**保密设置**

输入密码（四位）  
（购买时：0000）

### 锁定通话记录/锁定手机

用 选择  
锁定通话记录

用 选择  
锁定手机

→ 用 选择项目 → 按

• 激活/解除

- \* 锁定通话记录：可以设定防止被他人使用的通话目录
- \* 锁定手机：可以设定防止被他人使用的电话机

### 紧急号码设置

可以设定紧急电话号码。

用 选择**紧急号码设置**

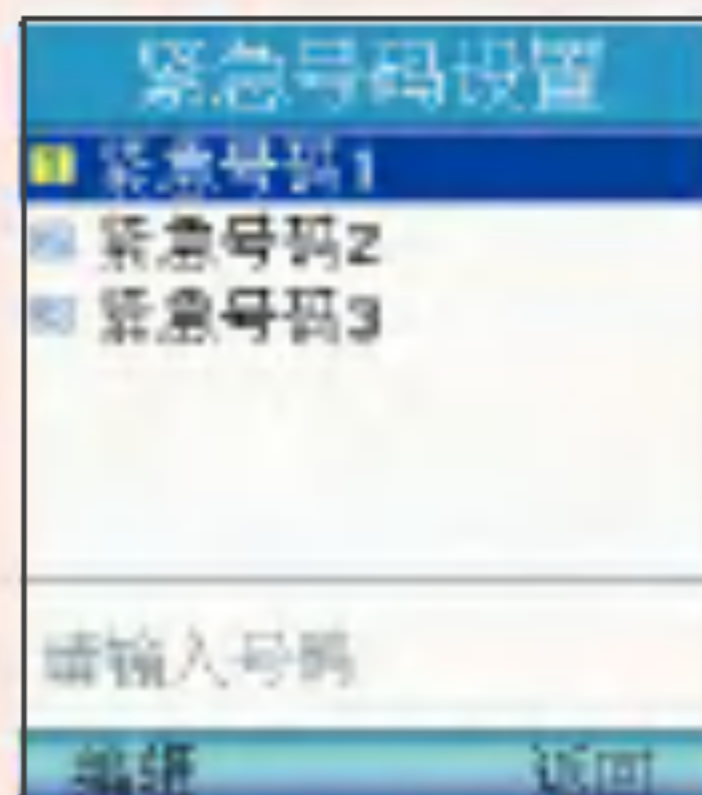

用 移动

用 编辑号码

按



## 手机设置

用 、、

选择**保密设置**

输入密码（四位）  
（购买时：0000）

### 更改密码

为了防止他人使用而可以变更密码的功能。

用 选择**更改密码**



输入新密码(四位)

输入后按

重新输入新密码（四位）

按

### 密码提示

忘记密码时，为了帮助记忆,可以自行记录提示语。

用 选择**密码提示**



输入文句

文字输入方法请参考（22~23页）。

按



## 手机设置

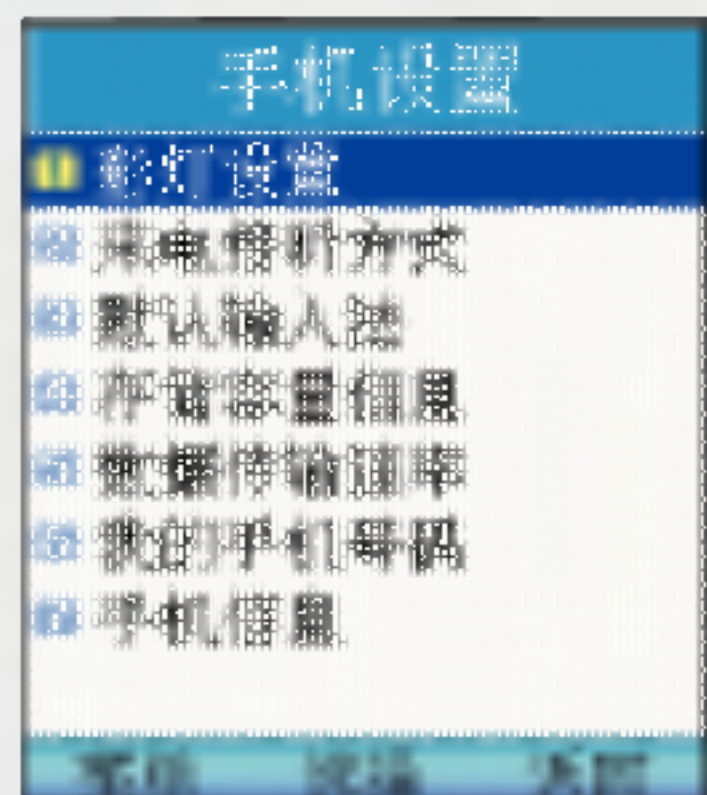
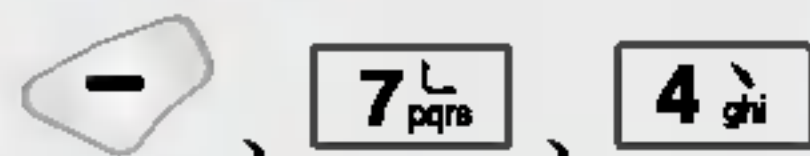

## 手机设置

### 彩灯设置

用 **[1]** 选择  
彩灯设置



用  选择项目



按 

- 通话/接收短信/开/关机/提醒/闹钟/服务区/翻盖/MP3/照相/摄像/全部初始化

### 来电接听方式

用 **[2]** 选择  
来电接听方式



用  选择项目

- 翻盖接听/按任意键接听

按 

\* 若设定为按任意键接听，来电响铃时按  一次则变成静音，按两次则通话中断，并在所有通话目录中显示为来电拒接。



## 手机设置



7

4

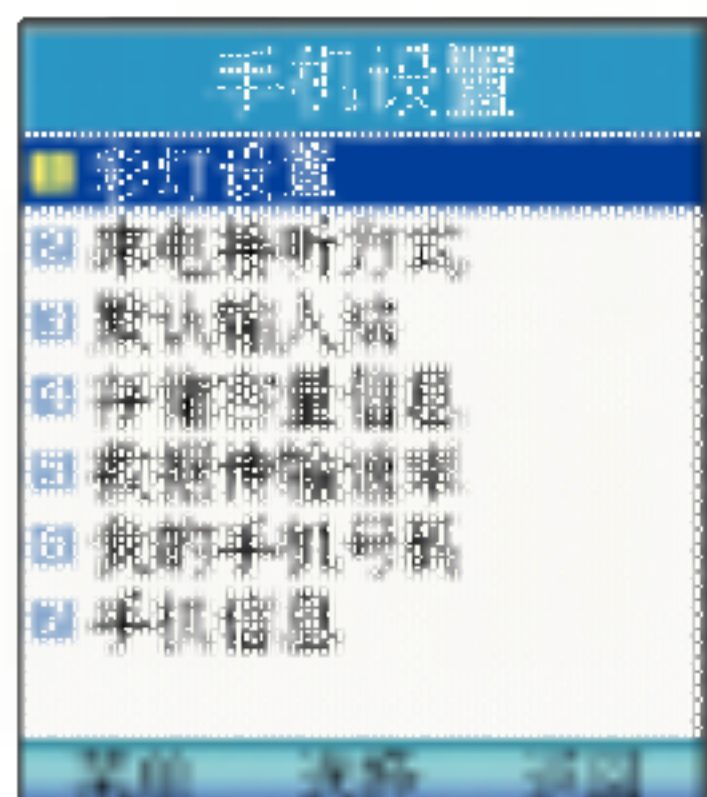

### 默认输入法

可以设置默认输入法。(购买时的默认输入法为"拼音")

用 **3**  选择默认输入法

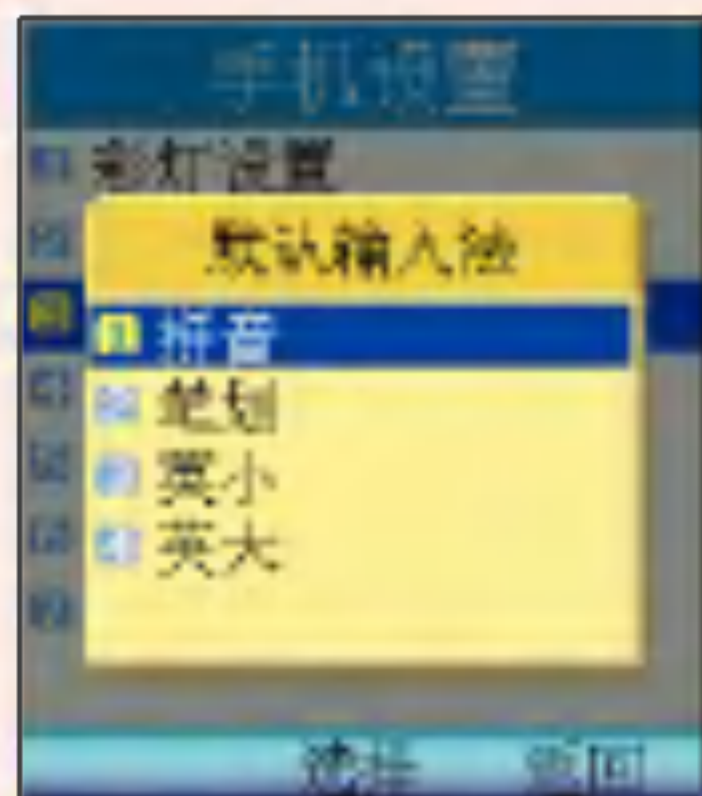

用 选择项目

• 拼音/笔划/英小/英大

按

### 存储容量信息

初始化内/外存储之后将会重启手机。

用 **4**  选择  
存储容量信息



用 选择项目



按

• 内存信息/外存信息/  
初始化内存/初始化外存





# 手机设置



\* 需专用数据线才能使用

## 数据传输速率

用 **57** 选择  
数据传输速率



用  选择项目  
• USB/115K/19.2K

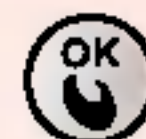

按 

\* 为取得无线数据通信服务，可将手机连接到一般个人电脑或手提电脑。这里所说的数据传输速率指的是手机跟一般个人电脑或手提电脑之间的连接通信速度，初始值为115K。



## 手机设置



7

4



### 我的手机号码

可存储电话号码、电子邮件等个人信息。

用 **6** 选择我的手机号码

按



输入电话号码

• 若想修改，请按 **C** 。

按

### 手机信息

用 **7** 选择手机信息

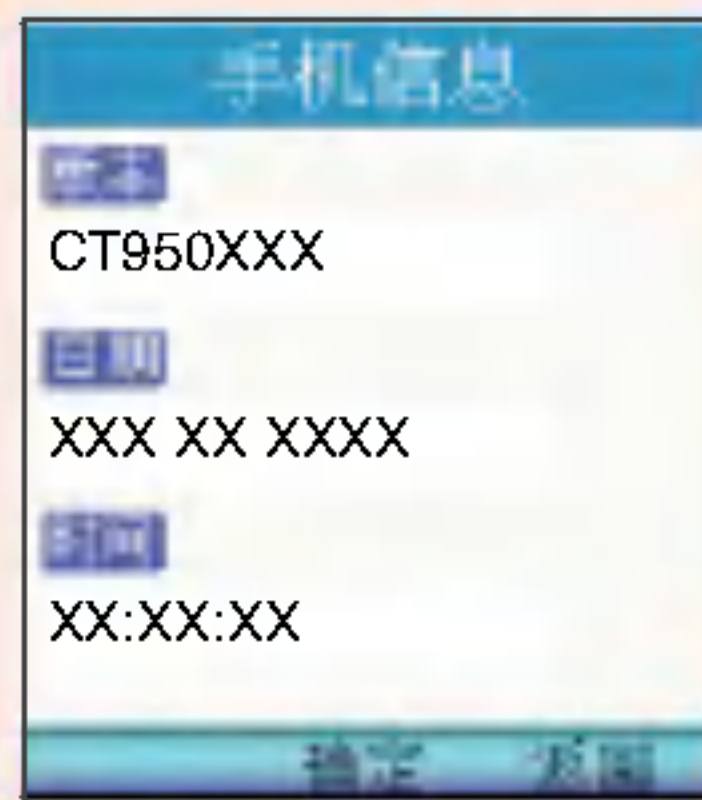

按



联通无限





# uni-互动视界

按  即可进入 uni-互动视界



出现接入画面

用  选择后按 

\* 不需要其它附加设备，只用移动电话就能接入到互联网，查询或接收各种信息。在待机画面，可以通过  选择uni-互动视界。

1. 连接到互联网后手机会处于‘连接中’状态。若想结束，请按 。
2. 连接互联网后一段时间内无数据传输，接入就会自动进入休眠状态。
3. 在信号不稳定的地方，连接可能会在中途中断。



联通无限

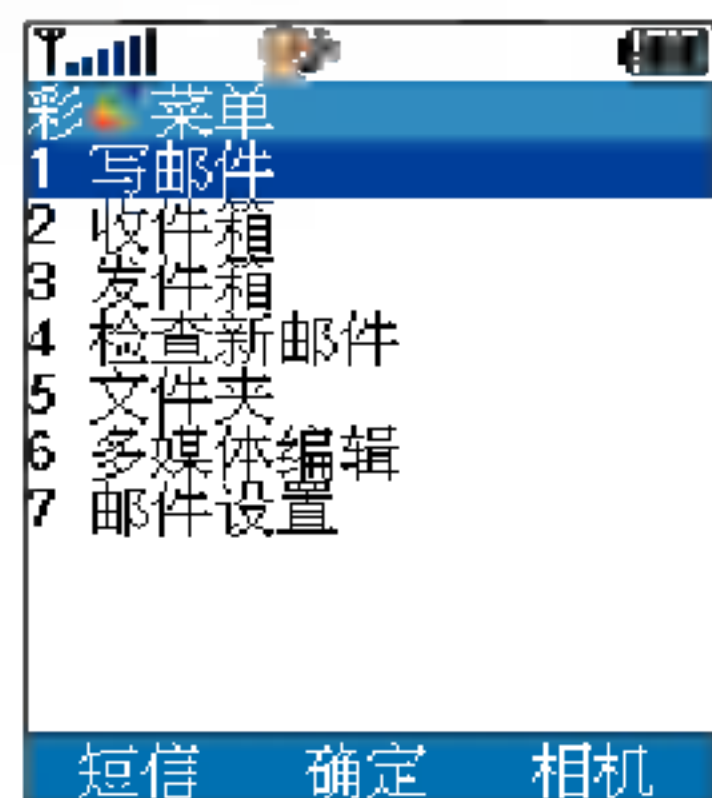

# uni-彩e

## 写邮件

用 **1** 选择写邮件 →

输入收件人地址后, →

选择附件后, 按

按

输入正文内容后,

注: 按 可输入或选择各个项目的内容。

输入主题后,

按

按

(最多5000个汉字, 10000个英文字母)

uni-彩e是中国联通推出的"移动多媒体邮件业务"。启动该功能, 可以实现手机与手机、手机与互联网邮箱之间邮件的互传。

在待机状态按 可直接进入uni-彩e菜单。

\* 输入收件人地址时还可使用以下方式:

1.通过通讯簿输入的方法: + **1** + 选择所需地址 +

2.通过发件记录输入的方法: + **2 ! abc** + 选择所需地址 +



联通无限

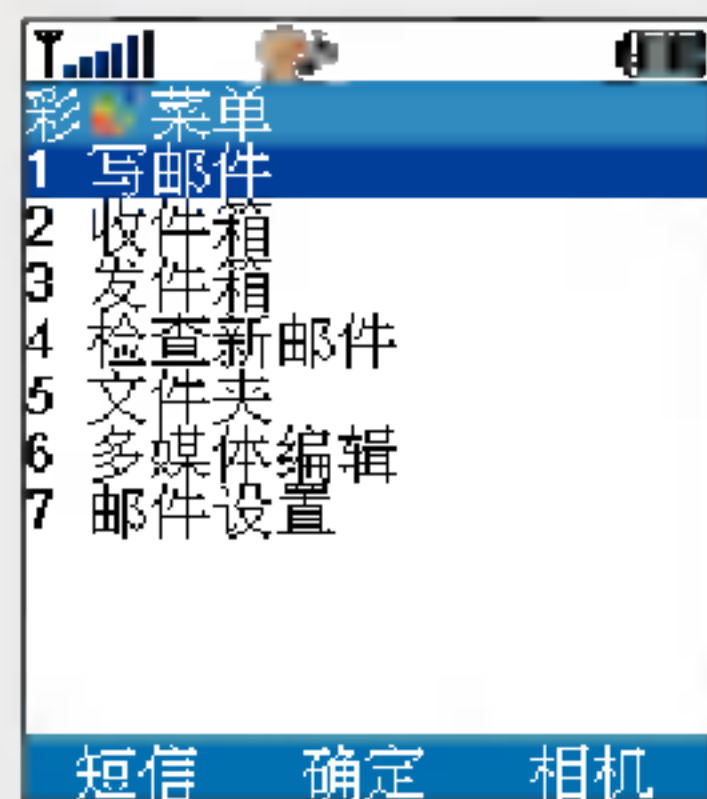

## ·如何添加附件

按 **1** 选择**写邮件**



用 选择要附加的



选择要作为附件的文件后，

用 选择**附件**按

文件后按 添加

按

1. 可作为附件的文件格式为.png,jpg,gif,bmp,wbmp,mp4,qcp,mmf,pmd,vcf(vCard),k3g,mid,mp3除此之外, 其它形式的文件也可以添加, 但在手机中无法操作。
2. 最多可添加5份文件, 容量为100K字节。

## 收件箱

收件箱(全部文件夹)中最多可保存250个邮件(限256K字节以内)

按 **2** 选择**收件箱**



显示所收邮件列表,



按 键确认

用 选择所需文件夹

按 选择所要查看的邮件。

内容

接收到的电子邮件, 若没有其它设置, 则保存在主文件夹。 根据各个文件夹的设置 (指定发信人), 保存到相应的文件夹。



# 联通无限

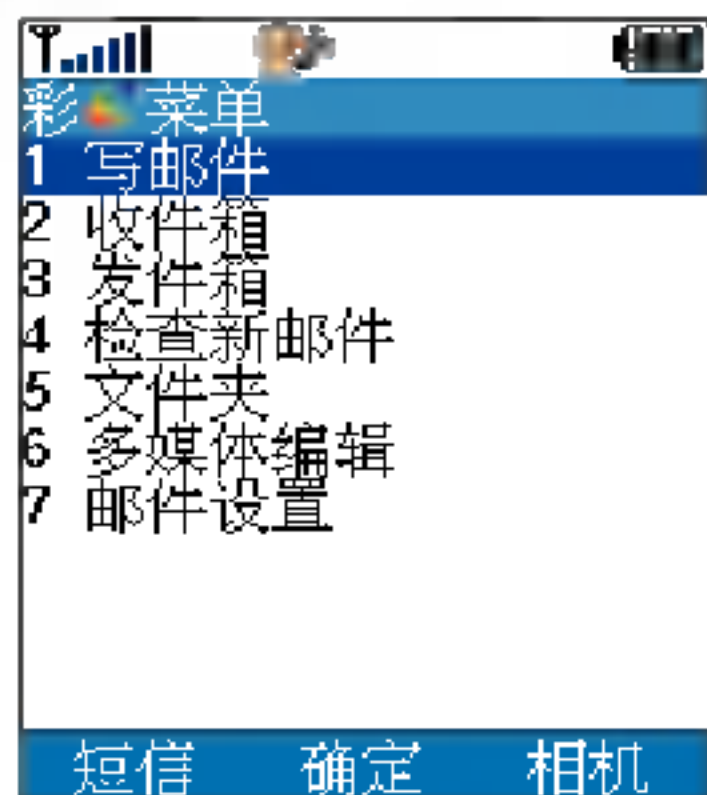

## 发件箱

电子邮件最多可保存120个，邮件正文容量可达到128K字节  
(可以对发件箱里的邮件进行重新编辑后发送)

按 **3** 选择发件箱 → 按 、**1** 选择正文后 → 按 发送

用 选择邮件

按 ，输入内容后按 要删除内容，请按 **C**

## 检查新邮件

按 **4** 选择检查新邮件 → 显示连接画面 → 按

可通过手机接收电子邮件并存储到手机上。

## 文件夹

起着保管附件的作用

按 **5** 选择文件夹 → 查阅并播放存储在文件夹里的文件



联通无限

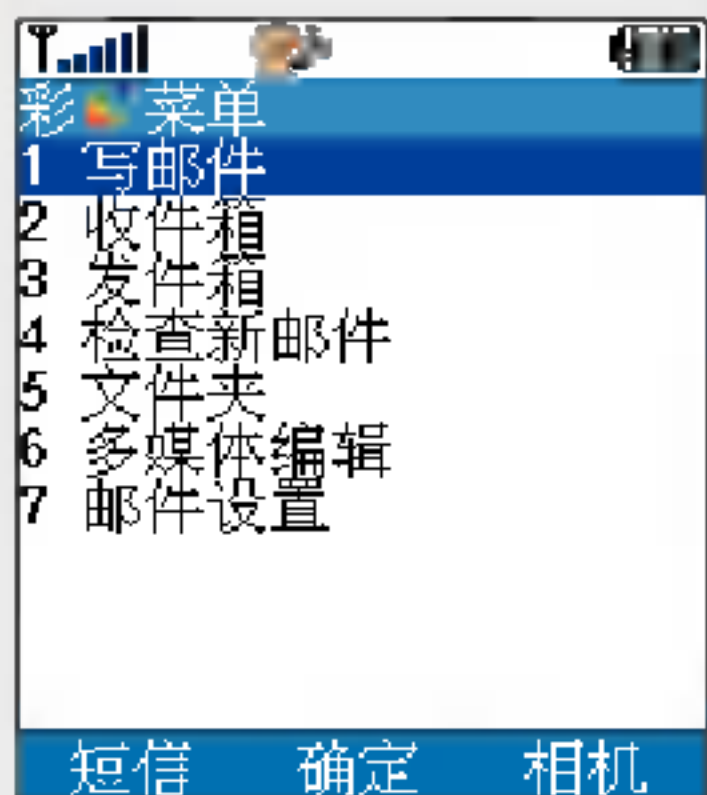

## 多媒体编辑

编辑并播放多媒体文件

按 **6** 选择**多媒体编辑** → 编辑多媒体文件

1. 新建多媒体: 通过插入图象, 编辑文字, 插入音乐可以新建多媒体文件。
2. 打开多媒体: 打开并播放多媒体文件。

## 邮件设置

按 **7** 选择  
**邮件设置**

用 选择项目

- 接收和阅读、发送和新建、注册/注销帐号、其它设置、查看当前设置和关于

按 进入并选择  
各项内容、

## uni-神奇宝典

用 **3** 选择  
**uni-神奇宝典**

- \* 在待机状态下按 可直接进入uni-神奇宝典, 或按联通无限快捷键 选择uni-神奇宝典。



出现接入页面, 按 选择相关选项后按

- 再用 选择所需项目后按 。



联通无限

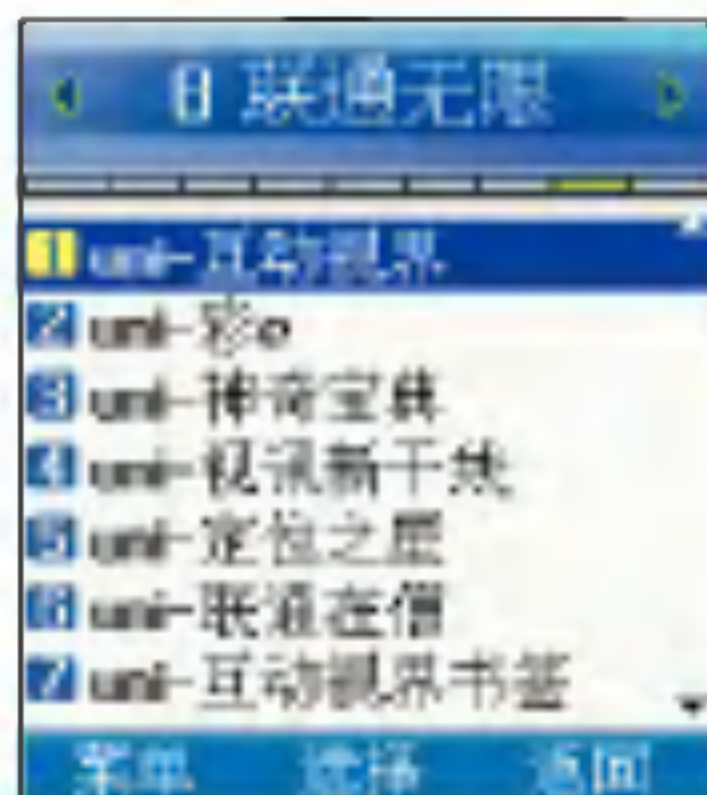

## uni-视讯新干线

用 **4** 选择  
uni-视讯新干线



## uni-定位之星

用 **5** 选择  
uni-定位之星



1. 启动uni-定位之星具有搜索朋友、查看我的位置等GPS功能。
2. 根据相应网站所提供的菜单，可以选择启动定位之星功能。
3. 执行WAP并选择执行相应GPS的菜单，就能连接到GPS服务器，并执行GPS功能。





联通无限

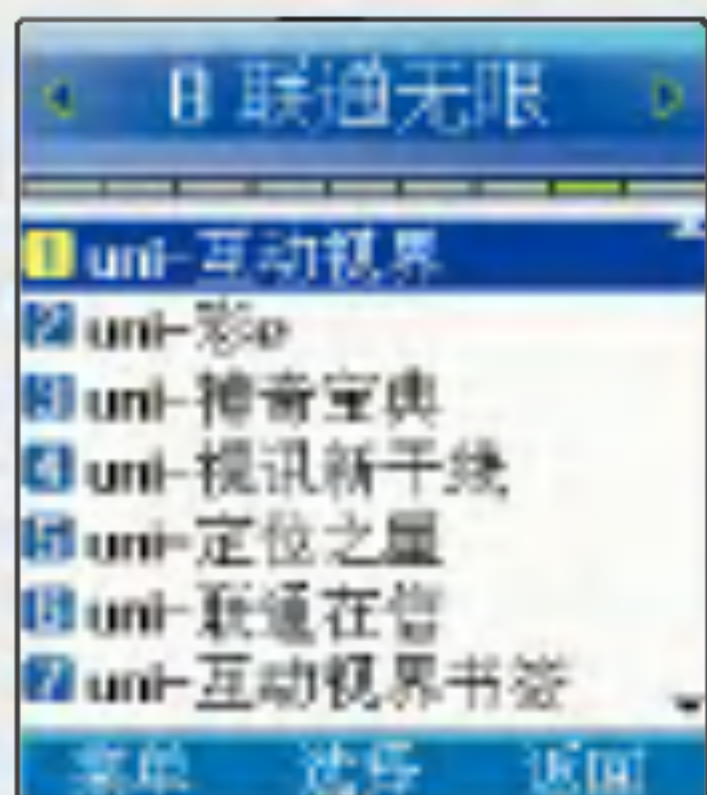
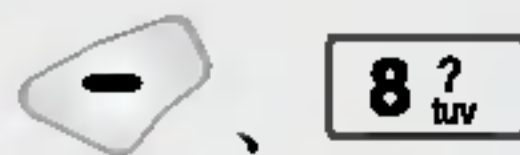

## uni-联通在信

用 **6** 选择  
uni-联通在信



用 选择项目

按

## uni-互动视界书签

用 **7** 选择  
uni-互动视界书签



按 添加



输入题目后按

输入地址后按

相当于Internet Explorer 浏览器中的收藏夹，可以保存所喜欢网站的地址，以后就可以通过按“连接”键直接进入这些网站。



## 联通无限

用 、、

选择**联通无限设置**

输入密码（四位）  
（购买时：0000）

## 联通无限设置

### 数据速率设置

从手机接入到互联网时，可以选择高速和低速两种模式。

用 选择**数据速率设置**

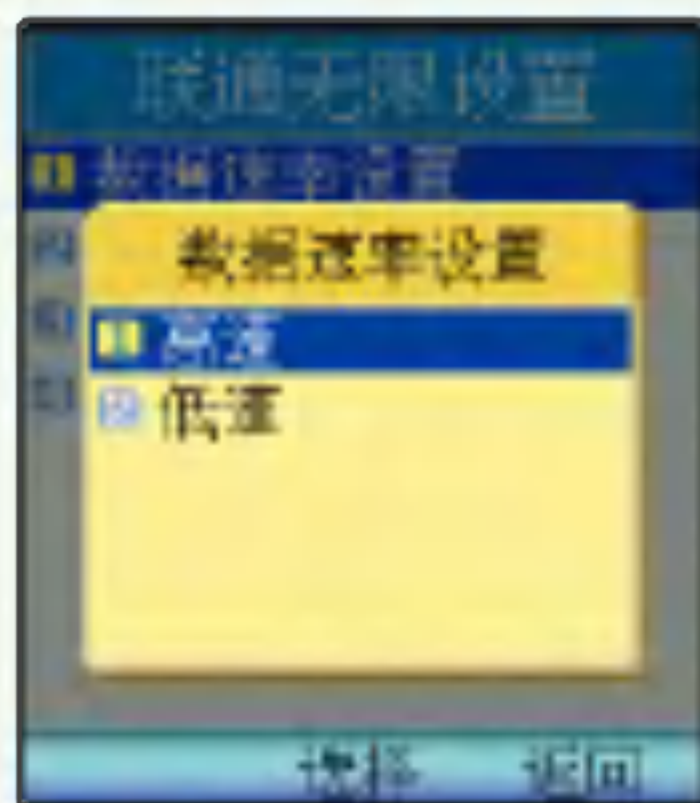

用 选择项目

• 高速/低速

按

### uni-互动视界设置

可确定并修改uni-互动视界的设定值。

用 选择

**uni-互动视界设置**



用 选择项目

• 服务器1/服务器2/  
服务器3/持续时间



按

1. 不要随意修改用户名及密码。
2. 用户操作有误时，将不能与网络正常连接，请按照正确的步骤操作。
3. 请务必在咨询当地的网络服务商后再进行修改。



## 联通无限

用 、、

选择**联通无限设置**

输入密码（四位）  
（购买时：0000）

### uni-定位之星设置

确认及变更uni-定位之星连接服务器还可设置锁定功能。

用 选择  
**uni-定位之星设置**



用 选择项目



按 后输入相关信息

### uni-神奇宝典设置

设定下载软件服务器。

用 选择  
**uni-神奇宝典设置**



用 选择**下载服务器**



输入相关信息后  
按



## 便利功能



\* 连接到WAP下载流媒体应用，可以播放和设置待机画面的功能。

# 流媒体

## 流媒体连接

用 **1** 选择流媒体连接  
运行浏览器连接到相关服务



用 选择所需的项目后，  
按 。

## 流媒体收信箱

用 **2** 选择流媒体收信箱



想要播放流媒体时按 。

用 选择所需的项目

\* 在静音/振动模式下播放时会出现“解除静音/振动模式?”的询问窗口，在“是/否”中选择“是”来解除静音/振动模式。



## 便利功能

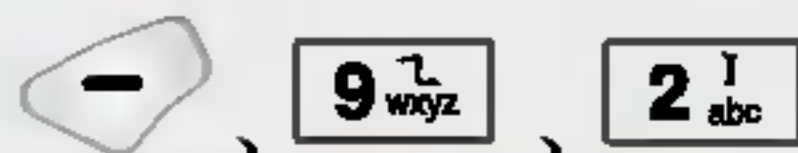

- \* 可按侧面的  按键调节播放音量。
- \* 播放MP3或设置MP3环境的功能，首先必须有下载的文件。
- \* MP3播放时，如果拔掉外置存储（MINI SD）卡或者断开电源，存储的文件会被删除或被初始化，请注意。



MP3文件下载只能在PC环境是Windows 2000, Windows XP时才能使用。

## MP3

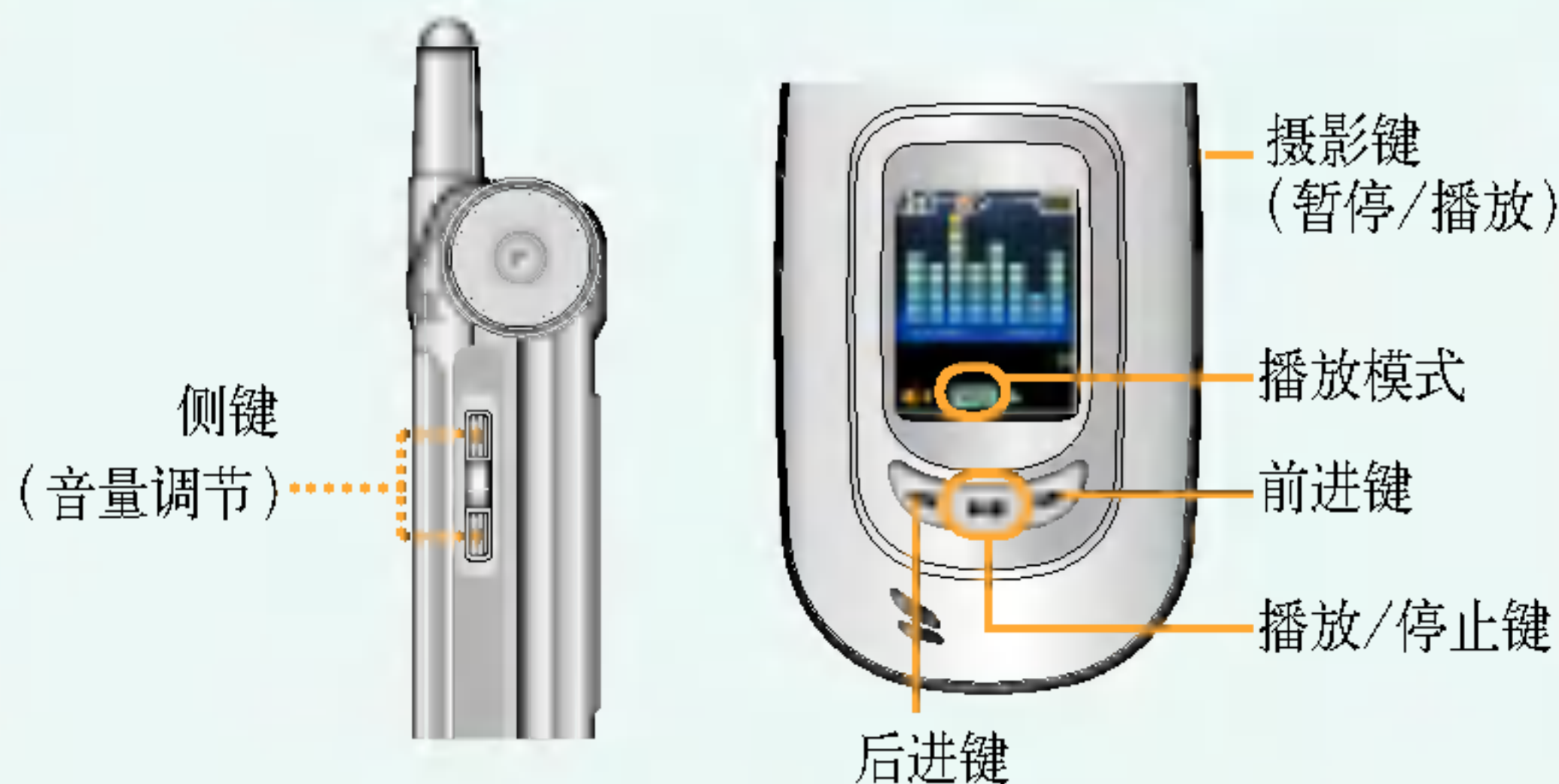

### 合盖状态下播放MP3

短按播放键  两次（2秒以上）后，用侧键或  /  选择文件后，按播放键  即可播放。

### MP3播放时外部按键操作

按键	短按	长按	按键	短按	长按
	停止/确认MP3目录	结束		暂停/播放	设置MP3锁定  / 解除锁定
	下一首	前进		音量 +	*
	前一首	后退		音量 -	*

如果歌曲已播放的时间在3秒以内则返回到前一首歌曲，如果在3秒以上（包括3秒）则返回播放曲目的开头。



## 便利功能

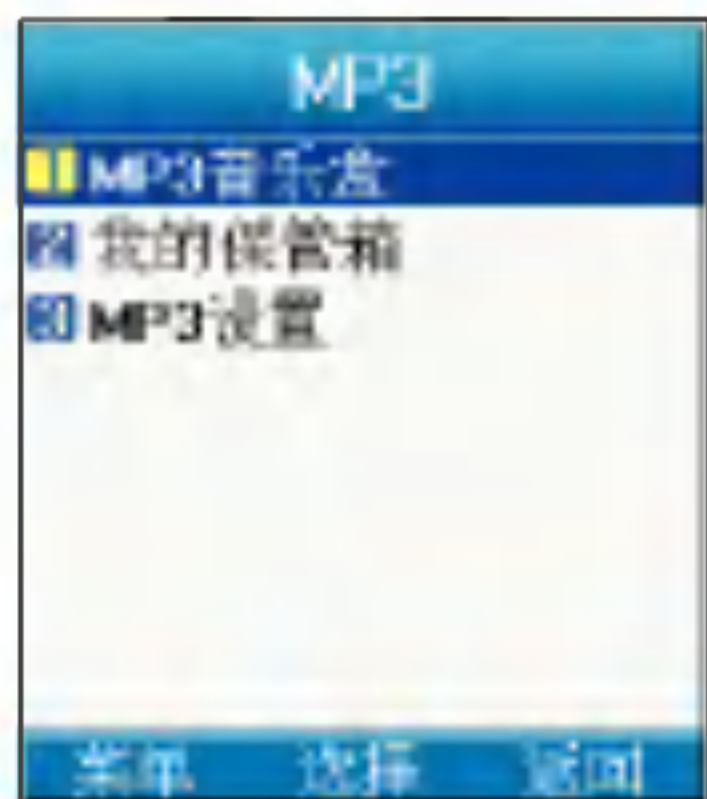

- \* 按MP3按键 + 可以选择MP3音乐盒
- \* 必须要有下载的MP3音乐，才能播放MP3文件或对MP3进行设置
- \* 首先必须在我的保管箱中存储MP3文件

## MP3音乐盒

用 选择MP3音乐盒

用 选择想要的歌曲

以后，按

用侧键 调节音量

用 调节前进/后退（长按），短按则移到前一首（如果歌曲已播放的时间在3秒以内则返回到前一首歌曲，如果在3秒以上（包括3秒）则返回播放曲目的开头。）/下一首（短按）

- 用 设置反复播放
- 用 设置反复播放一句话
- 用 设置播放/暂停
- 按 结束MP3播放

## 我的保管箱

用 选择我的保管箱

用 选择想要的歌曲

以后，按

在MP3音乐盒中按 ，选择保管箱设置可以显示已添加的MP3音乐

如果想设置我的保管箱按 ， 选择所喜欢的歌曲按 后按

但是，在MP3音乐盒中必须有存储的文件



## 便利功能

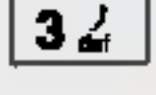

\* 按MP3键  + , 也可以选择MP3设置

## MP3设置

用  选择MP3设置



用  选择  
内屏播放画面/  
外屏播放画面/  
翻盖设置



按 

用  选择项目

- 内屏播放画面: 旋律/梦幻/彩球
- 外屏播放画面: 播放屏幕信息/播放歌曲信息/时钟画面
- 翻盖设置: 结束播放/维持播放

\* 可以选择MP3播放时显示的画面

\* 播放MP3时, 为了合上翻盖也能继续播放音乐, 请选择维持播放

按 



## 便利功能



\* 可按侧面的  按键调节游戏音量。

## 三维游戏

用  选择游戏



按 

- 黑暗魔法师/三维魔方

\* 若想暂停游戏请按 。

### 黑暗魔法师

- 帮助信息 .....



在荒凉的孤岛上有个城堡，玩家潜入这个城堡击败黑暗魔法师的游戏。

在探索这个城堡的过程中，可以获得古代的武器、刀、石弓和魔法，用这些进行游戏。

### 三维魔方

- 帮助信息 .....



在三维空间利用球和拍子击破砖的游戏。获得奖励项目的同时获得分数。

砖的种类分为[一般砖，强化砖，特殊砖]三种。请按照规则玩游戏。





## 便利功能

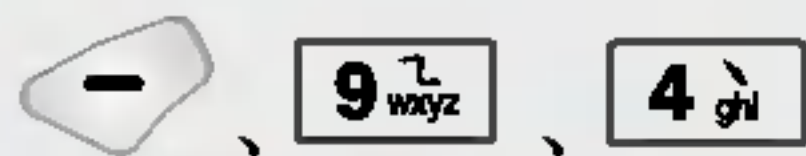

\* 可以查看已编辑的动画，将动画存储以后就可以使用了

# 三维动画

## 我的动画

用 选择我的动画 → 用 选择所需的动画 → 用 , 选择所需的项目

• 必须有已存储的动画

- 1.新动画: 制作新的动画
- 2.主画面: 设置主画面(待机画面/来电画面/开机画面/关机画面)
- 3.编辑动画名: 给动画编辑自己想要的名称

- 4.全画面: 将动画进行全屏显示
- 5.删除: 删除所选的动画
- 6.全部删除: 删除所有的动画

想要编辑的话用 → 用 选择所需的人物/动作/背景 → 用 选择各个项目  
选择所需的动画后,  
按 键

用 , 选择 环境/旋转/缩放/位置/全画面 → 按 存储



## 便利功能



\* 可以编辑我的动画

### 编辑动画

用 选择编辑动画

用 移动后,

用 选择所需的项目

- 人物: 猴子/小熊猫/小狗
- 动作: 滑稽/劲舞/运动
- 背景: 大路/舞台/房间/公园/舞厅



用 , 选择 环境/旋转/  
缩放/位置/全画面

按 存储

- 编辑动画后, 如果存储的话就会自动存储到我的动画中

### 照片布景

用 选择照片布景



按 添加 (必须有作为  
三维动画拍摄的照片)再

按 选择

按



## 便利功能

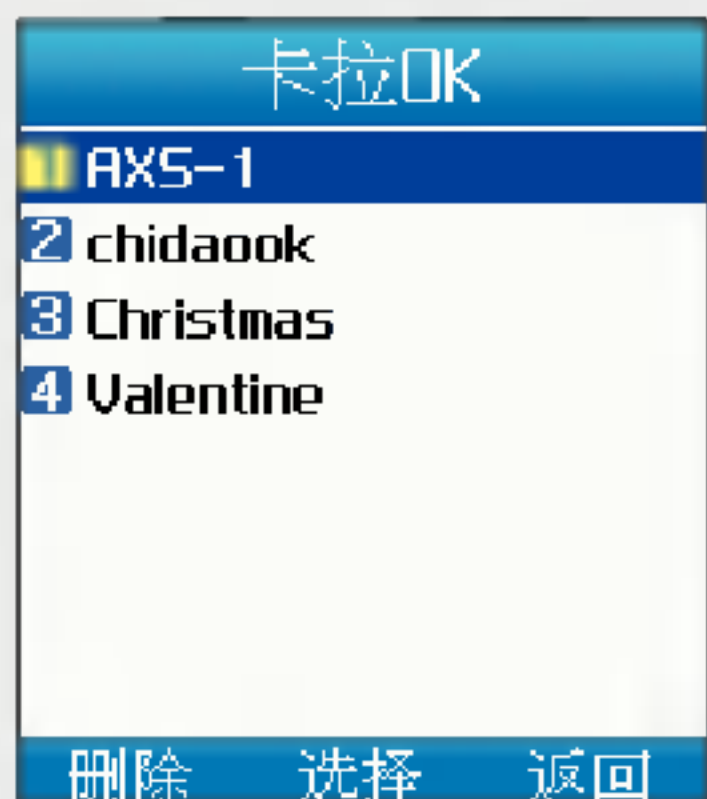
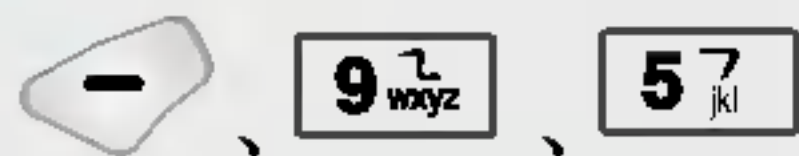

- \* 可以连接到与卡拉OK相关的网页,下载并使用卡拉OK歌曲
- \* 必须先下载并存储卡拉OK歌曲后才能使用此功能

## 卡拉OK

用 键选择所需的卡拉OK歌曲



按



想要结束的话按

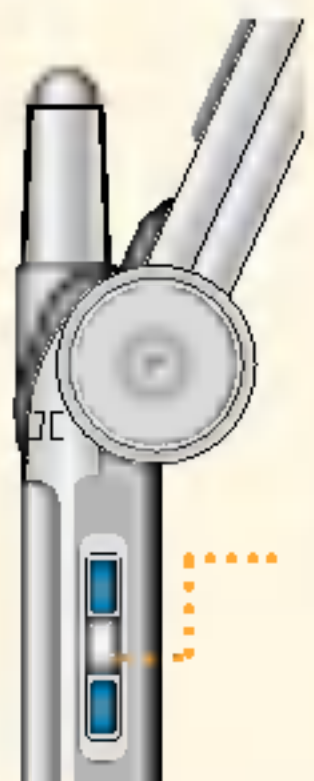

侧键 (调节音量)

按键使用方法:

- 调节速度
- 调节音程
- 停止/开始



## 便利功能

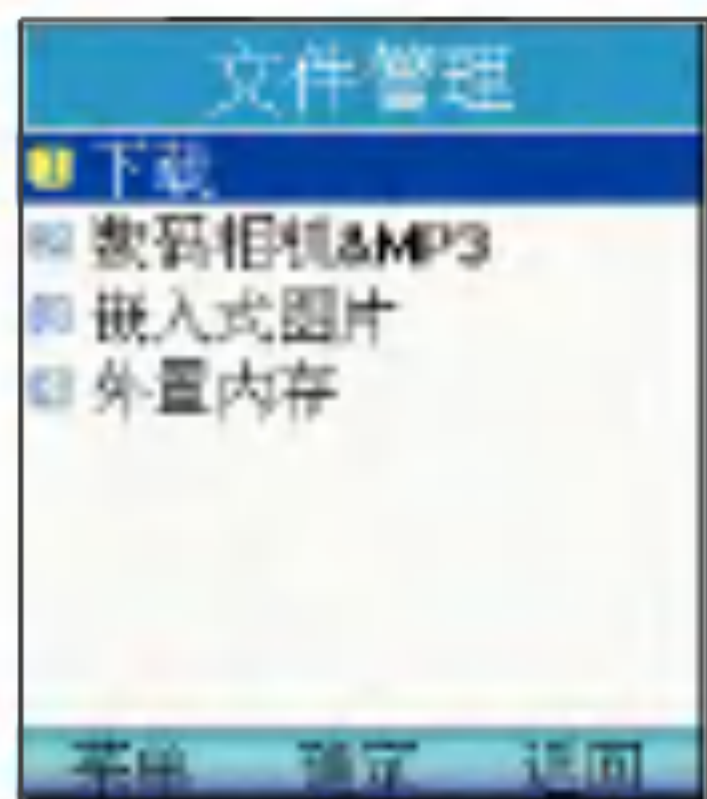

# 文件管理

## 下载

用 **1** 选择下载



用 选择项目



按

- 下载图片/下载铃声/卡拉OK/电子名片/流媒体

## 数码相机&MP3

用 **2** 选择  
数码相机&MP3



用 选择项目

- 照片/摄像/mp3

按



按 , 选择项目

- 复制/剪切/属性/重命名/删除/全部删除

- 照片:可以设为待机画面/来电画面/开机画面/关机画面
- 摄像: 播放拍摄的影像并可将其设置为待机画面
- mp3: 只支持标准格式的MP3文件。
- 有效的MP3文件名为13个汉字, 27个英文字母。

- 1.复制/剪切: 把文件复制/剪切到外置存储
- 2.属性: 文件的日期/时间/空间等信息
- 3.重命名: 更改文件名
- 4.删除: 删除所选的文件
- 5.全部删除: 删除照片/摄像/mp3里的所有文件



## 便利功能

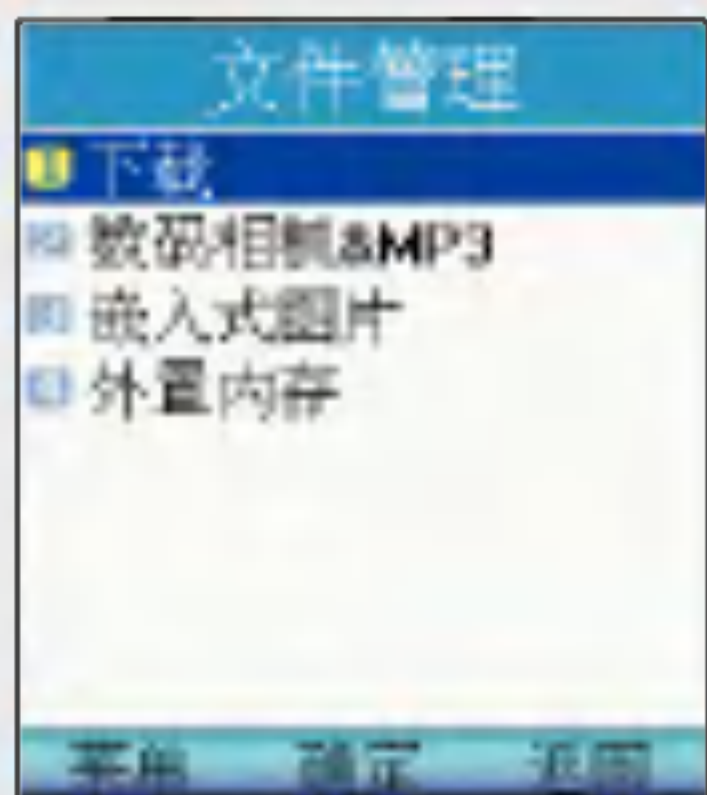

### 嵌入式图片

用 **3** 选择嵌入式图片

用 选择项目后, 按



按 , 选择项目

- 待机画面/来电画面/  
开机画面/关机画面

### 外置内存

用 **4** 选择外置内存



用 选择项目



按

- 照片/摄像/mp3

按 , 选择项目

- 1.复制/剪切: 把文件复制/剪切到手机
- 2.属性: 文件的日期/时间/空间等信息
- 3.重命名: 更改文件名
- 4.删除: 删除所选的文件
- 5.全部删除: 删除照片/摄像/mp3里的所有文件

\* 外置内存因制造厂家的不同有可能不能与手机互换, 请确认后再使用。



## 便利功能



红外线端口

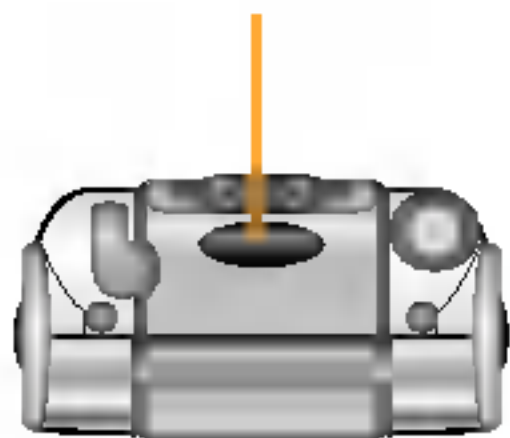

## 红外线传输

用 **[1]** 选择发送电话簿



用 **[上下箭头]** 选择项目

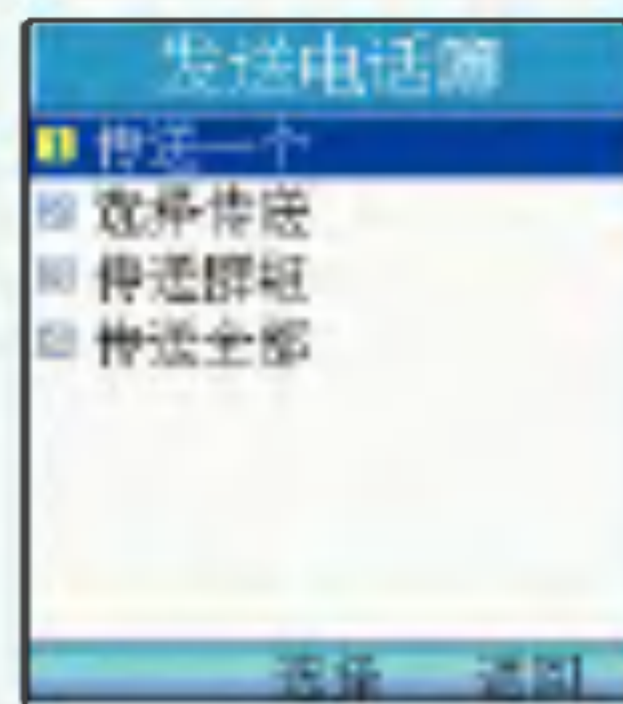

• 传送一个/选择传送/传送群组/传送全部

- 传送一个: 查找电话号码后, 选择要传送的数据 + **[OK]**
- 传送群组: 利用 **[上下箭头]** 选择要传送的群组 + **[OK]**

用2个都具备数据通信功能的手机进行通信时, 两个红外线端口之间的距离请保持在10cm以内。  
(只适用于具备红外线通信功能的手机)

- \* 收信手机必须处在红外线数据接收准备状态。
- \* 要进行电话号码交换的两部手机的红外线端口须像右图那样互相靠近。

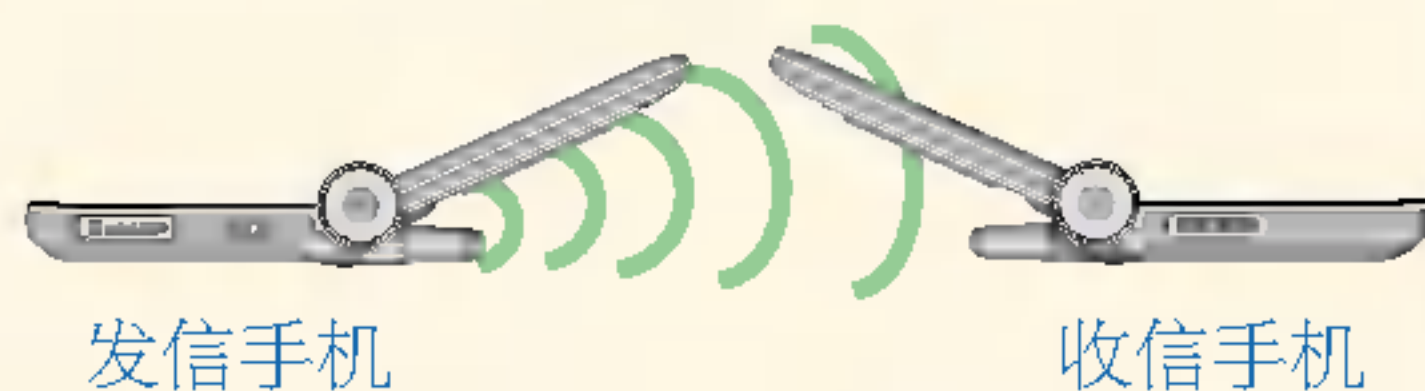

发信手机

收信手机



## 便利功能

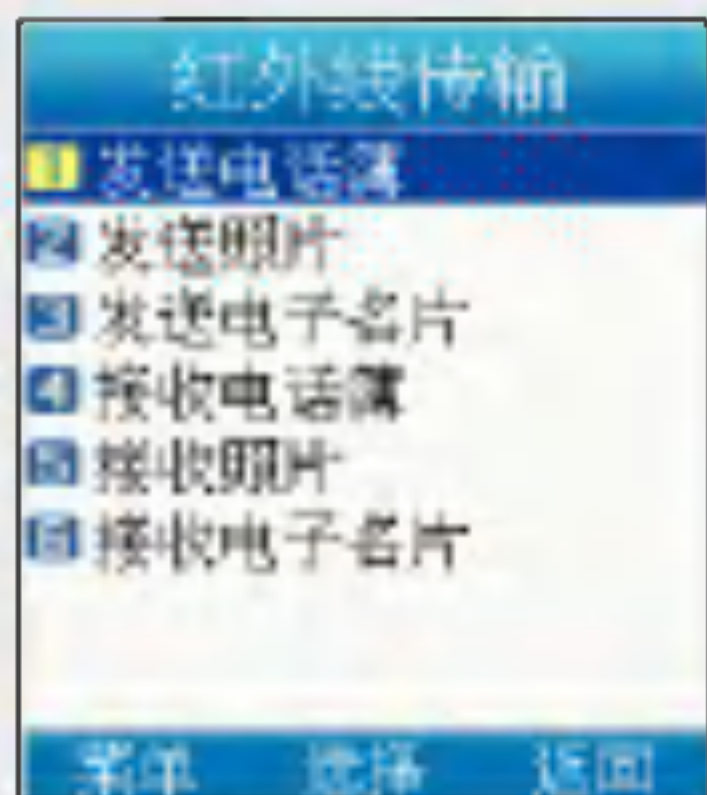
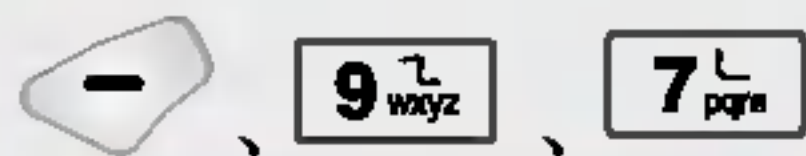

用 **2** 选择**发送照片**



用 选择照片后，按

- 传送照片时不能接收来电。用其它机型传送照片时，只有支持照片传送的手机才可以传送照片。
- 而且和其它机型进行传送时，因显像度的问题照片有可能无法完整显示或无法正常存储。并且只能传送内置存储里的照片。

用 **3** 选择**发送电子名片**



用 选择项目后，按

\* LG-C950和相同机型的手机进行红外线传输时可传输全部。和其它机型进行红外线传输时，根据情况，有可能不能传送手机电话簿，照片或电子名片。接收的电话号码若在电话簿中有照片，则传送后照片自动存储在相册中。



## 便利功能

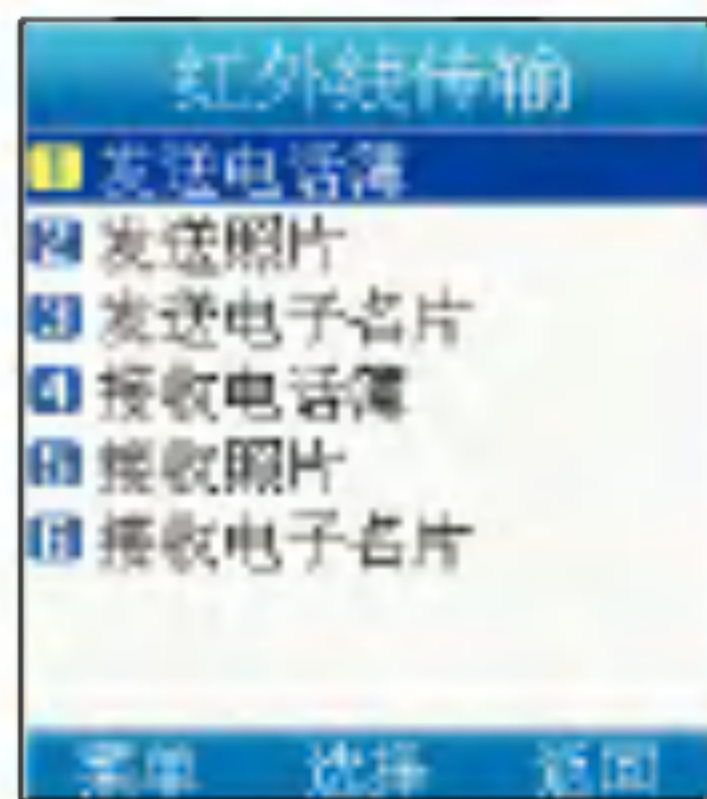



用 **4 gh** 选择接收电话簿

用 **5 jkl** 选择接收照片

用 **6 mno** 选择接收电子名片



用  选择接收项目后，按 

- 收信手机的电话簿中，有内容重复的情况下会出现提示“覆盖？”画面。（用  选择项目）

- 1.是：只覆盖相应的项目。
- 2.否：不覆盖相应的项目，而是重复存储。
- 3.全部覆盖：即使有重复也不会提示，而直接覆盖。
- 4.全部复写：即使有重复也不会提示，而直接重复存储。

\* 3.传送电子名片可传送把手机电话簿的数据以名片形式存储的文件（扩展名）

\* 数据通信中若想取消，请按取消键。





## 便利功能

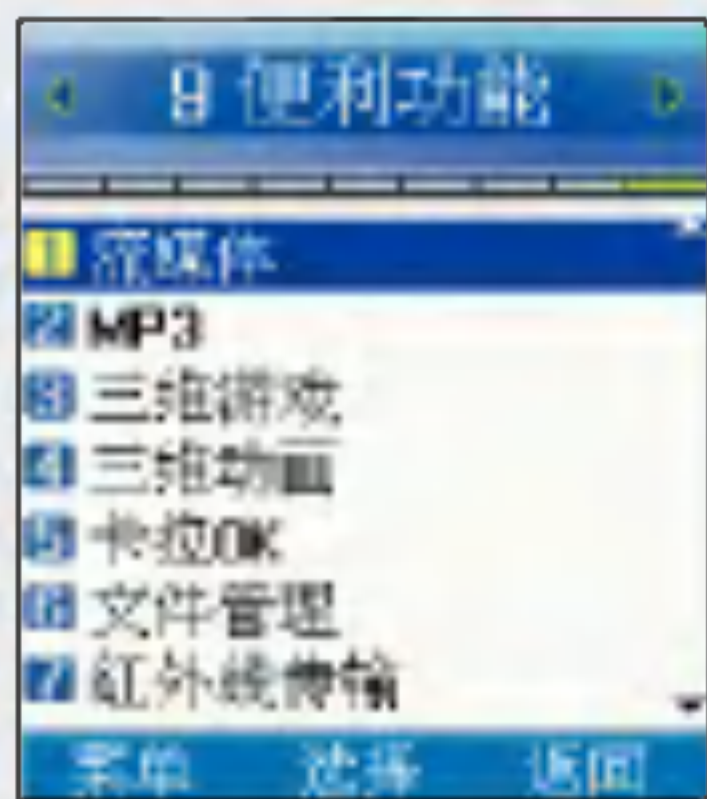

## 计算器

用 **8 ?** 选择计算器

输入数字+输入运算符+  
输入数字+ **OK**

- 按 即可重新开始输入数字。
- 可进行连续运算。



- 小数点 :
- ( ) :
- 函数 :
- :

## 秒表

用 **9 wxyz** 选择秒表

按 开始计时

按 或



- 如果想要返回到初始状态请  
按 。
- 存在取时记录时，可以  
按 确认取时记录。



## 便利功能

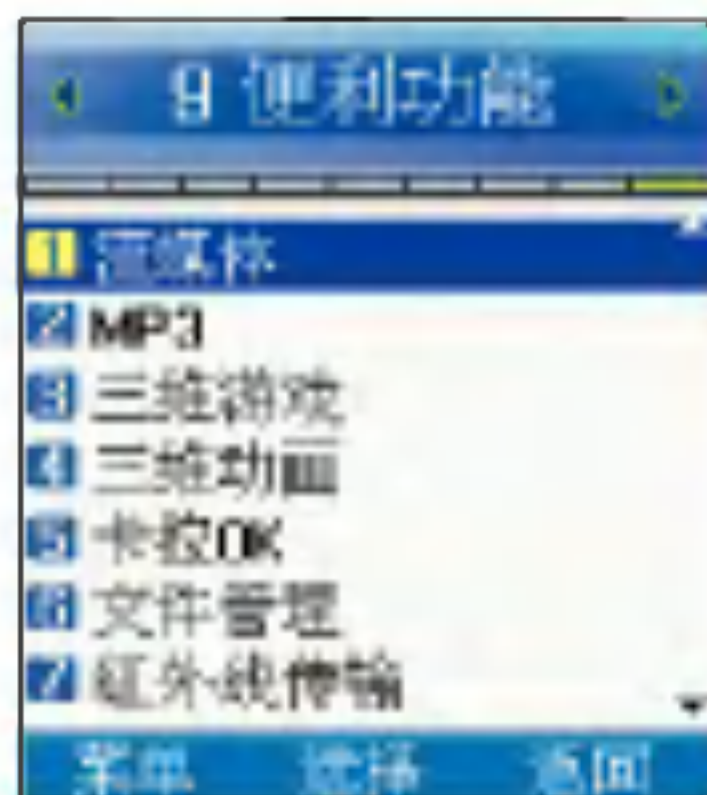

## 世界时间

用 **0+** 选择世界时间



所选城市时间

北京时间

用  选择  
城市名称

按 

北京、台北、马尼拉、汉城、东京、关岛、悉尼、奥克兰、檀香山、安克雷奇、西雅图、洛杉矶、丹佛、墨西哥城、达拉斯、芝加哥、底特律、华盛顿、纽约、蒙特里尔、波士顿、加拉加斯、布宜诺斯艾利斯、里约热内卢、亚述尔群岛、里斯本、伦敦、马德里、巴黎、阿姆斯特丹、罗马、柏林、维也纳、雅典、赫尔辛基、开罗、贝鲁特、吉达、莫斯科、科威特、德黑兰、阿布扎比、卡布尔、新德里、科伦坡、达喀尔、曼谷、河内、新加坡、雅加达、香港

现象描述	确认以下内容!
屏幕上的“  ”标志不消失	<ul style="list-style-type: none"> <li>• 确认是否在可通话区域内。如果在可通话区域内还显示标志，则关机后重新开机，等2分钟左右。如果还是一样，请到信号覆盖范围好的地方试一试。</li> </ul>
在特定地区电话声音间断或中断	<ul style="list-style-type: none"> <li>• 地区电波不稳定时，也有可能是在通话中出现话音间断或中断的现象。请到其它地方试一试。</li> </ul>
拨打或接听电话不良，通话中断	<ul style="list-style-type: none"> <li>• 电波不稳定或微弱或者移动通信网络繁忙的时候，也可能出现移动通信系统繁忙导致的通话中断或音质较差等现象。过一会儿再使用或者到其它地方试一试。</li> </ul>
在特定地区跟特定电话机通话时听到回声	<ul style="list-style-type: none"> <li>• 这种现象被称为“回声现象”，这是因为自己或对方电话机音量过高，也有可能跟对方的有线用户交换机（半自动交换机）性能有关。</li> </ul>
屏幕不亮	<ul style="list-style-type: none"> <li>• 请拆下电池后重新插上，再次开机。如果还是一样，则将电池充足电后再使用。</li> </ul>
屏幕上出现白线时	<ul style="list-style-type: none"> <li>• 长时间关机后连接电源或强行拆下电池时，会出现这种情况。此现象对手机的寿命和性能没有任何影响，过一段时间，自然会正常运行。</li> </ul>
电池显示充足，手机却无法开机	<ul style="list-style-type: none"> <li>• 请拆下电池后重新插上，再次开机。如果还是无法开机，请把电池接触端口擦干净，装上电池后重新开机。</li> </ul>

现象描述	确认以下内容!
手机发热	<ul style="list-style-type: none"> <li>• 通话、玩游戏或上互联网的时间太长时，都有可能导致手机发热，但不影响手机寿命和性能。</li> </ul>
信号显示良好，但无法接电话	<ul style="list-style-type: none"> <li>• 移动时未在该基站登录手机位置，就会发生这种情况。</li> </ul>
没有铃声，只有彩灯或者外屏（LCD）不停闪烁	<ul style="list-style-type: none"> <li>• 在情景模式转换功能中将“静音”改设为“一般模式”</li> </ul>
显示输入密码的画面时	<ul style="list-style-type: none"> <li>• 屏幕上出现输入密码的画面，是因为设置了锁定功能（参考73~77页）。这种情况下，只需要输入密码，就可以使用菜单或功能。（新产品的密码：0000）</li> </ul>
手机充足电后，仍然插着充电器	<ul style="list-style-type: none"> <li>• 不影响电池的机能和性能。</li> </ul>
电池的使用时间与说明书不同时	<ul style="list-style-type: none"> <li>• 电池属于损耗品，待机时间会逐渐减少。待机时间比新电池的待机时间减少一半以下时，请购买新电池。充完电的电池放置在低温或高温环境下，或者紧急放电时，会缩短待机时间，请谨慎使用。</li> </ul>

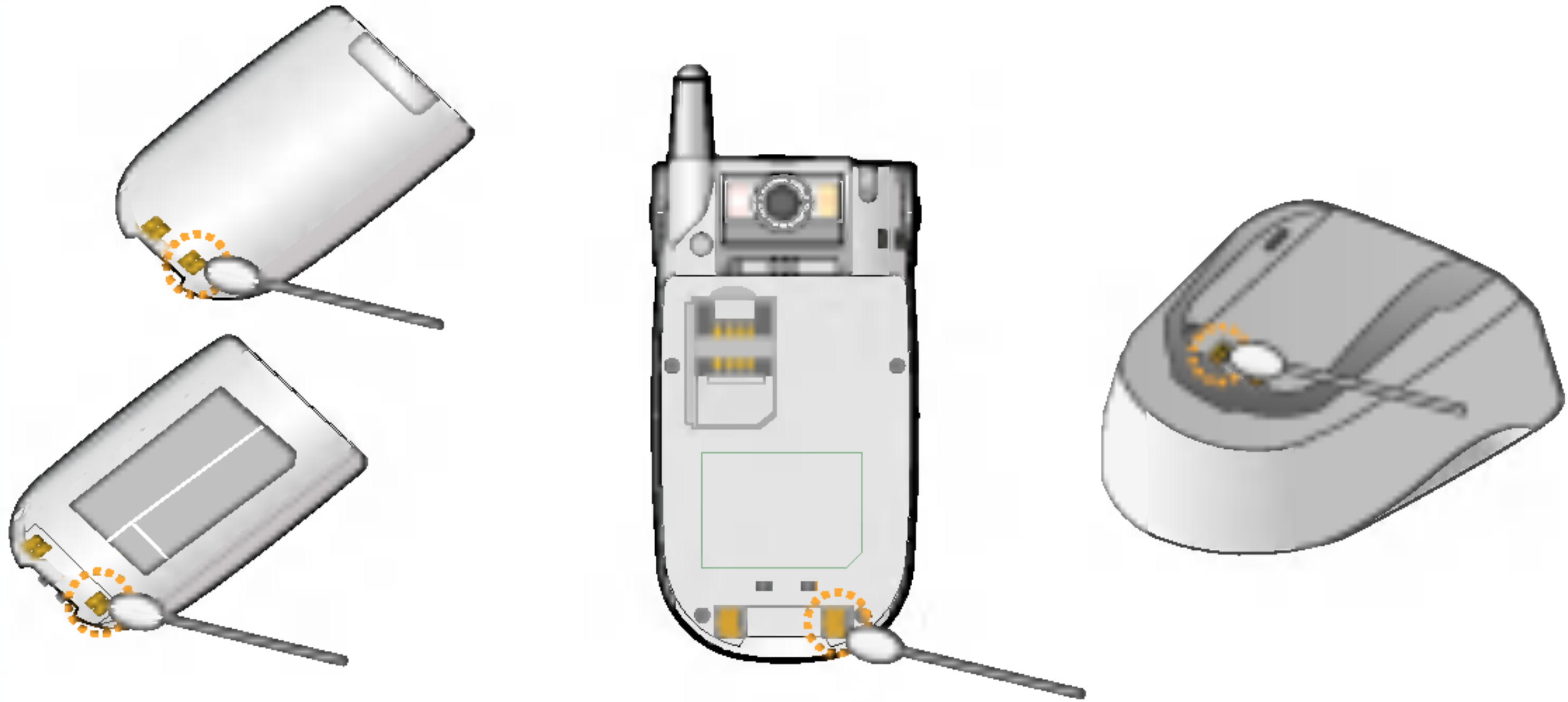
现象描述	确认以下内容!
<p>清除手机或充电器上的异物时，请不要使用化学品或清洁剂，可以用橡皮或软布轻轻擦拭</p>	<ul style="list-style-type: none"><li>• 应清洁的部位：</li></ul> 



## 规格及特点

使用频率范围	数字: 发送: 824.64 ~ 848.37MHz 接收: 869.64 ~ 893.37MHz
频率稳定度	分到频率的CDMA±300Hz
外观 (mm)	加厚 (锂离子) 98.1 × 50.9 × 25.6mm
重 量	加厚 (锂离子) 143.1g
发 送 输 出	0.32W ± 50%
工 作 温 度	-20℃ ~ +50℃
相 对 湿 度	85%

- 非常感谢您使用浪潮LG的手机。
- 本公司保留因对产品的功能和外形进行修改而不通知用户的权利。



## 手机信息备忘录

型号名称	LG-C950		
购买日期	年	月	日
购买点	商家		
	电话号码		
序列号			
电话号码			
密码			

### 消费者注意事项

- ◆ 不要将手机随便借给别人。
- ◆ 享受售后服务, 请到本公司服务中心等指定地点。
- ◆ 丢失手机或手机被盗时, 请立即向移动通信服务企业申告。
- ◆ 使用非原装天线、充电器、免提套件、电池、数据通信线、器具箱, 有可能降低机器性能, 引发故障甚至导致人身伤害, 因此必须要使用原装产品。

# 产品保证

- ◆ 浪潮LG按照消费者受害补偿规定对产品提供如下保证。
- ◆ 如果产品发生故障，请到购买处或附近的代理店出示保证书，委托他们修理。（如果无法到购买处或代理店，请向服务中心联系。）

免费服务

仅对在保证期限内因制造公司的过错发生的故障或自然发生的故障提供免费维修服务。

\* 若要退款，需要出示发票

消费者受害类型		补偿内容	
		保证期内	保证期后
购买后7天内要求重要修理		更换或退款	
购买后15天内要求重要修理		更换产品	
1年内手机出现故障可免费维修	因非人为原因2次内故障	免费修理	收费修理
	因非人为原因3次故障	更换产品或退款	收费修理
	有维修零件，超过30日，未完成修理	更换产品或退款	折旧后更换
	没有维修零件，超过60日，未完成修理	更换产品或退款	折旧金额加10%退款

产品名称	手机	型号名称	LG-C950
购买日期	年 月 日	制造编号	
购买处		保证期限	购买之日起1年内

收费服务

## ① 不属于故障

没有发生故障就要求修理时，会收取一定费用，请读好用户说明书。（若无法修好则采用其它基准）

- 因顾客使用不熟练需要修理（丢失密码等）

## ② 因消费者过错发生故障

- 因用户过错或处理不注意而发生故障（摔坏、浸水、碰撞、破损、过分用力）
- 让本公司修理技师以外的人修理或改造而发生故障或损伤
- 因消费者故意行为或过错发生故障
- 因使用非原装零件或配件发生故障或产品破损

## ③ 其它情况

- 因天灾（火灾、酸碱腐蚀、水灾、电源异常等）发生故障
- 损耗性配件使用期满（电池、充电器、天线及其它附加装备）

浪潮LG













## Important Function Buttons

	Performs variety of functions according to the menu.		Performs variety of functions according to the viewing function.
	Press to select the Camera.		Press to select <b>uni</b>
	Press to place or answer calls.		uni-Magic (hot key)
	Press to power the phone on or off, end calls or return to the main menu.		Press to select uni-Mail
	When writing a message, press to delete a single space or character or press and hold to delete entire words.		Press to select the Profiles
	In standby mode, set the manner mode.		Press to select the Messages.
	<ul style="list-style-type: none"> <li>Used to adjust the volume during a call.</li> <li>Functions same as  button when selecting menus.</li> <li>When a call comes press  to stop ringing</li> </ul>		Press to select the Shortcut
	<ul style="list-style-type: none"> <li>Press to view Text message, Voice message, uni-Wap, uni-Mail, Failed message, Today's schedule.</li> </ul>		In standby mode, set the lock function.



## Features on the Display Screen

	Displays the strength of the signal received by the phone and current signal strength is indicated by the number of bars displayed on the screen.		The Power Mode is selected.
	In use. A call is in progress. * No icon indicates the phone is in standby mode.		The Silent Mode is selected.
	No service. The phone is not receiving a system signal.		General Mode.
	The Roaming Service is selected.		In Alarm Mode (alarm clock is set).
	The Manner Mode is selected.		Shows your current battery charge strength. (Icon shown fully charged)



**Language** : Two languages (Chinese and English) are available to select. (Your phone is preset to Chinese at the time of purchase).

Select English by pressing

 + **7**  + **1**  + **8**  +  and then press .

# To insert and take out the UIM Card

This phone supports the UIM Card with the UTK Function.

## Installing the card

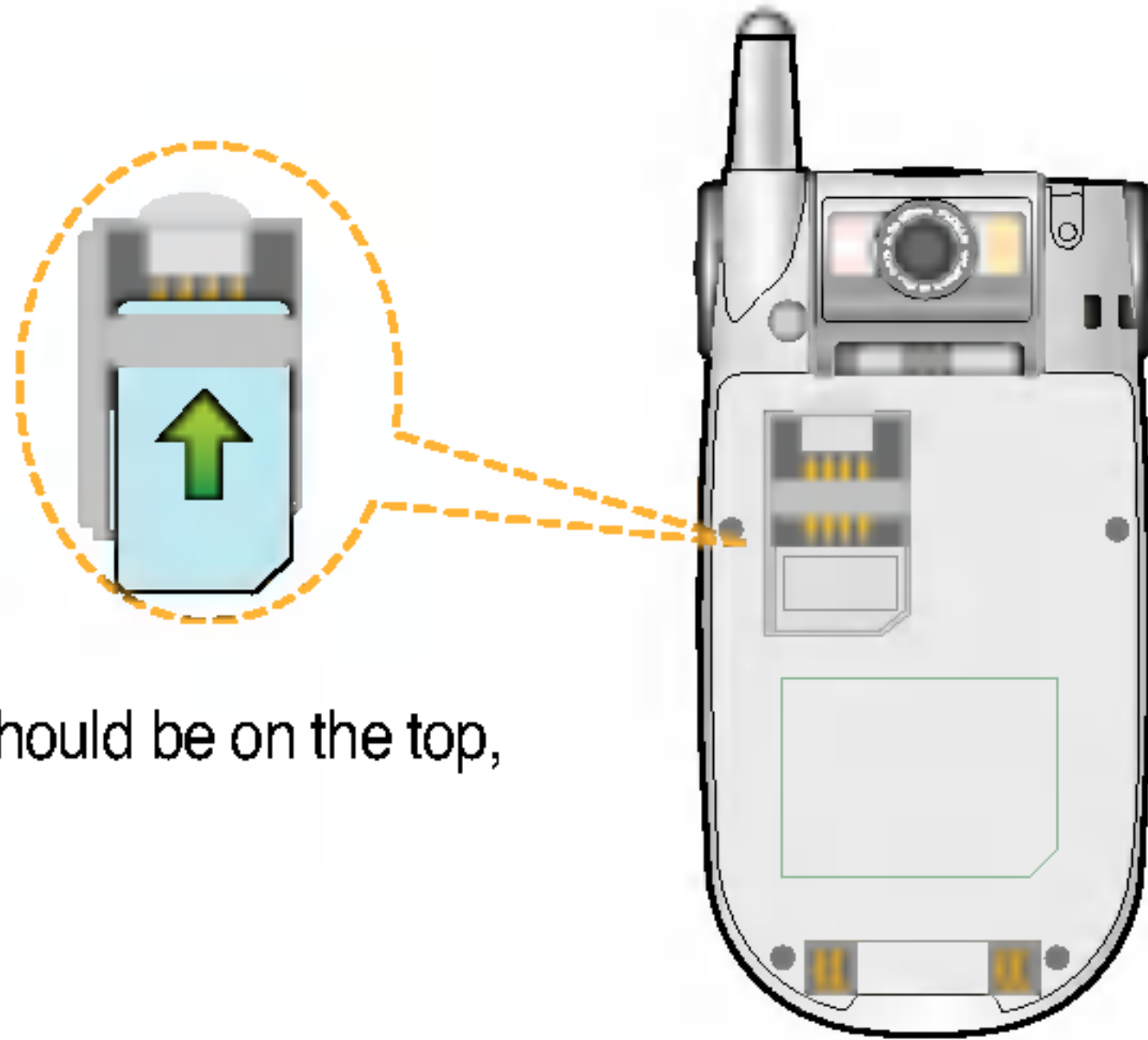

This slot should be on the top, facing up.

To insert the card into the phone, push the card into the right side until it click and locks into place and then push the lock device to the right side.

## Taking out the card

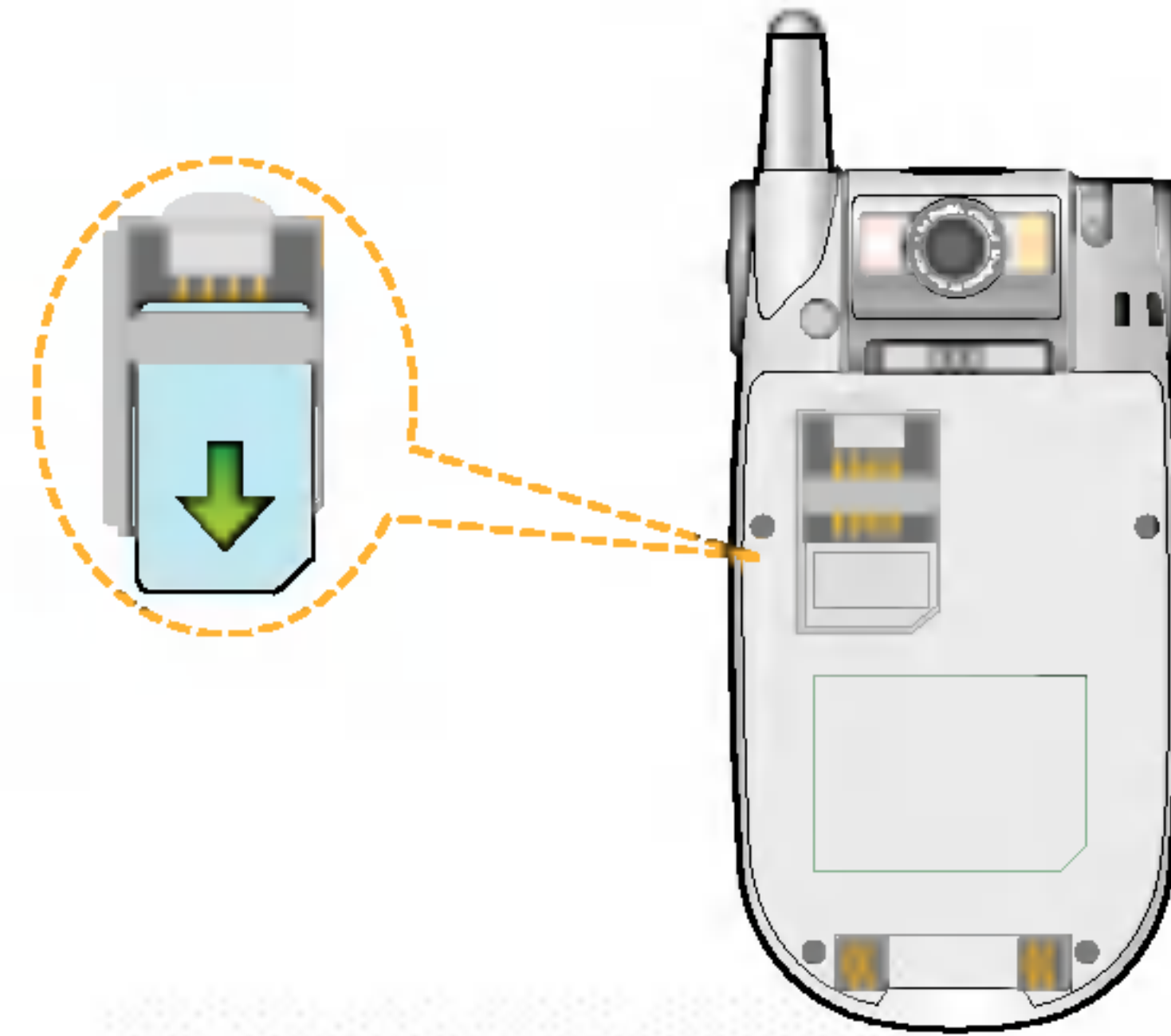

To take out the card from the phone, push the lock device to the left side and then pull out the card from the phone.

# Installing and Removing the Battery

Turn the power off prior to removing the battery from the phone.

## Installing the battery

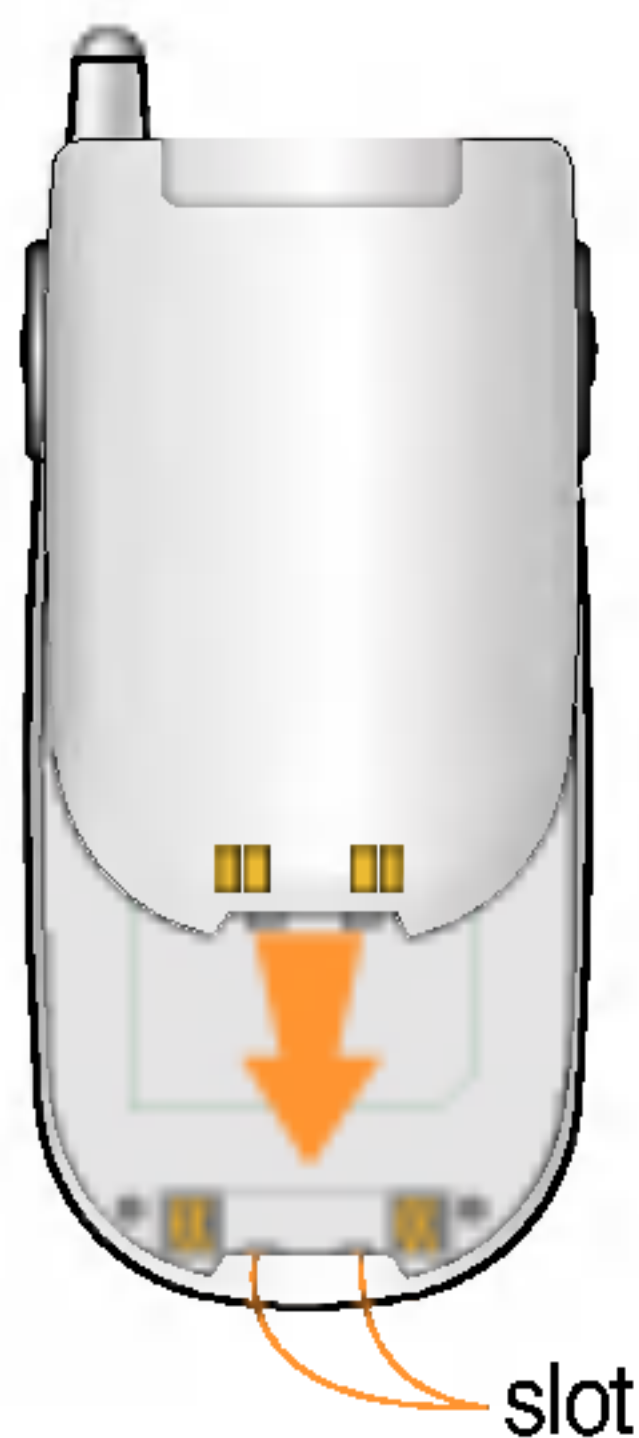

To install the battery into the phone, insert the battery into the battery slot at a slight angle and press the top of the battery until the battery clicks and locks into place.

## Removing the battery



To remove the battery from the phone, push the battery release latch and then pull out the battery from the phone.

# Charging the Battery

Travel charger can only be used in 220V electrical outlet, and may be charged by directly connecting to the phone, or by placing the phone onto the phone holder. (Press the button on the side when taking off the phone from the travel charger.)

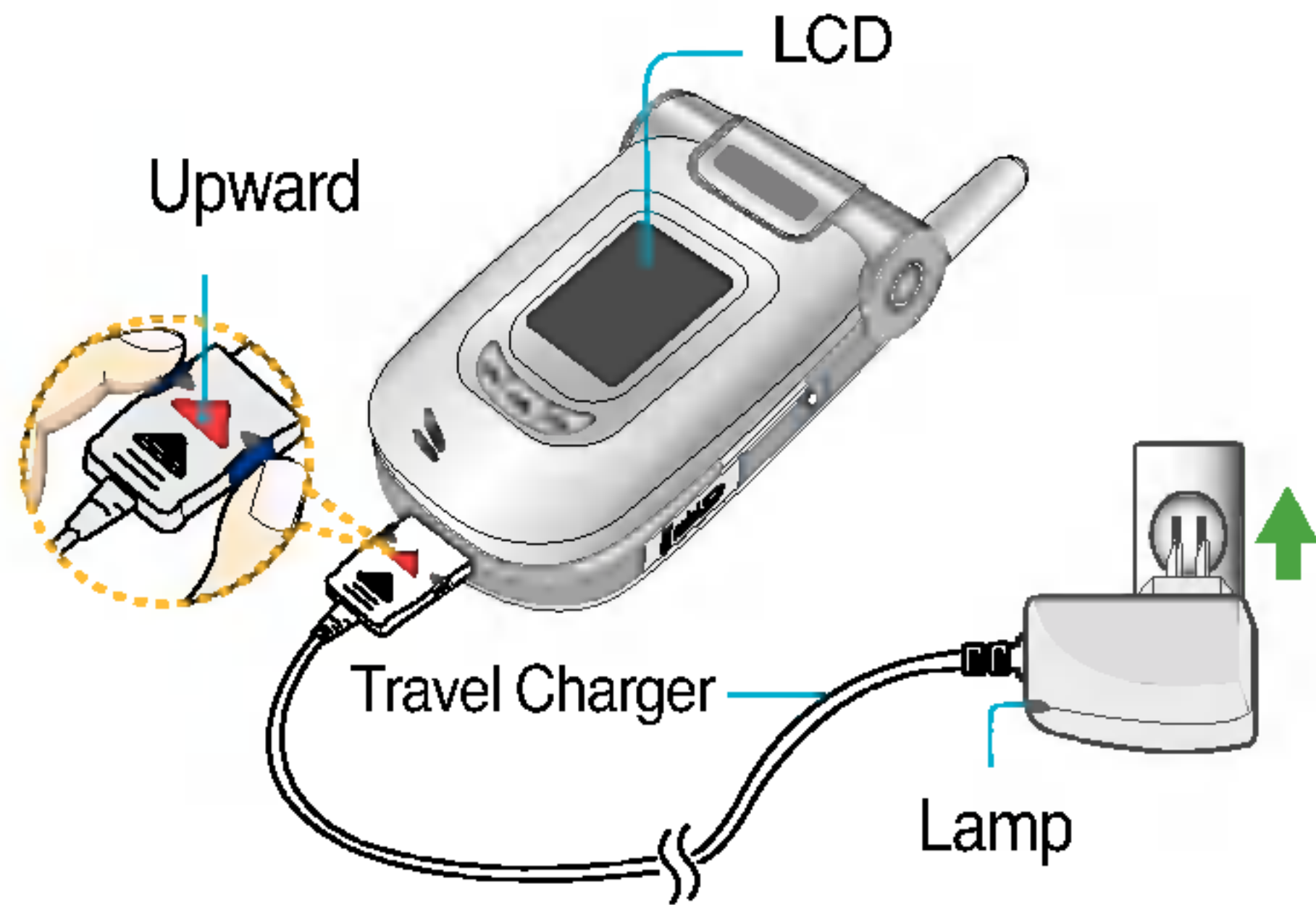

Travel charger is directly attached to the phone.

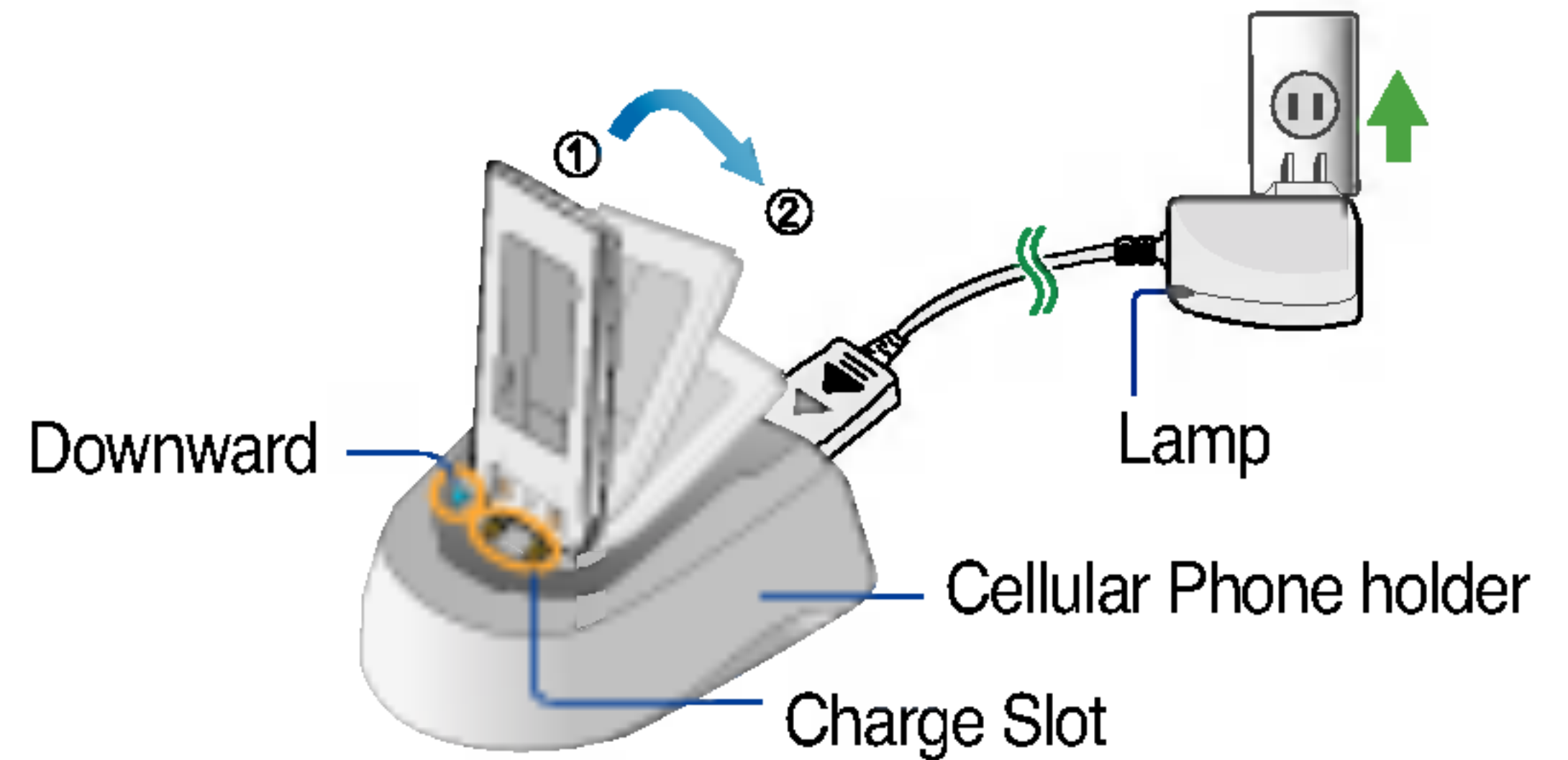

Travel charger is attached to the phone holder.

# Selecting the Menus



Please be familiar with the functions for the convenient use of your phone.

Press .

You may select your preferred menu with navigator button, and the following 9 menus are available to use:

- |             |              |                 |
|-------------|--------------|-----------------|
| 1. Names    | 2. Messages  | 3. Call History |
| 4. Camera   | 5. Organizer | 6. Sounds       |
| 7. Settings | 8. uni       | 9. Fun&Util     |

You may select the menu with navigator button or by pressing the number corresponding to each menu. Once you select the menu, then press  to move to the sub menus.

- ◆ When you are in the sub menu, if you want to move to the menu, press .
- ◆ When you are in the sub menu, if you want to move to the function, press .





You may select the menu functions by pressing the number or side button(  ) or navigator button.



When you select Info, you may view information about the menu you are currently in.

# Selecting the Menus

## Menu Map

After entering the , you may select the menu you want with  and you may select each function of the menu with  or by pressing the button corresponding to the number of the menu.

### 1. Names ( , )

1. **Add New Entry** : You can store your most frequently used phone numbers such as home numbers, office numbers, mobile phone numbers and so on up to 5000 entries.
2. **Search**
3. **Group Settings** : Allows you to identify the call with LCD Screen when you have an incoming call by designating the pattern for each group.
4. **Group Member**
5. **Speed Dials** : For the numbers designated for speed dials, you may speed up dialing by pressing the speed dials.
  - ◆ 1~99

### 6. **Copy**

7. **Reject List** : When you are not available to answer the phone for the meetings, you may set your phone not to receive the incoming calls for the time being.

- ◆ Assign Number
- ◆ Assign Group

### 8. **Capacity**

### 9. **Delete Names**

## 2. Messages ( , )

1. **Create Message**
2. **Inbox**
3. **Reserved Message**
4. **uni-Wap Inbox**
5. **Outbox**
6. **Voice**
7. **Archive in UIM**
8. **Drafts** : When you have an incoming call while entering a message, you may store the message for the time being to answer the call, and when you complete the call, you may keep entering the message.
9. **Template**
0. **Delete Messages**
  - ◆ Del All Inbox
  - ◆ Del All Outbox
  - ◆ Del All Archive

## \*. **Msg Settings**

- ◆ Msg Type(Normal/Hurry/Urgent)
- ◆ Msg Save (Yes/No)
- ◆ Vmail Alert (Num of Msgs/Msg During a Call/Voice Msg Find)
- ◆ Msg Text Color
- ◆ Background Settings
- ◆ Msg Sign (Only arrived/All Contents)

## 3. Call History ( , )

1. **Dialed Calls**
2. **Received Calls**
3. **Missed Calls**
4. **In-Call Memo**
5. **Entire History**
6. **Call Timer**
  - ◆ All Calls/Dialed Calls/SMS Sent Num
7. **Delete History**
  - ◆ Delete Outgoing/Delete Incoming/Delete Missed/Delete In-Call Memo/Delete All

---

## 4. Camera ( , )

1. **Take Photo**
2. **Motion Shot**
3. **Sticker Shot**
4. **Photo Album**
  - ◆ Total Albums/General Album/Sticker Album/  
3D avatar Album/Phonebook Album
5. **Video Album**
6. **Slide Show**
7. **Photo Mail**
  - ◆ New Photo/Saved Photo/New Video/Saved Video
8. **Camera Settings**
  - ◆ Shutter Tone (Shutter Sound 1 ~ 6)
  - ◆ Delete Album (Total Albums/General Album/  
Video Album/Sticker Album/3D Avatar Album/  
Phonebook Album)
  - ◆ Lock All Albums (Enable/Disable)
  - ◆ Lock Side Shutter (Enable/Disable)
  - ◆ Auto Save
  - ◆ Select Memory

---

## 5. Organizer ( , )

1. **Reminder**
2. **Alarm Clock** : Used to sound alarm at the fixed time if you set up the alarm time.
3. **Scheduler** : This function allows you to save the schedule.
4. **To Do** : This function allows you to save and record things to do.
5. **Anniversary** : This function allows you to record special events and anniversaries.
6. **Memo**
7. **D-Day Counter** : You can select the D-Day function.



## 6. Sounds ( , )

### 1. Tones

### 2. Effect Sound

- ◆ Key Tone/Folder Sound/Shutter Sound/Msg Sound/U-Info Sound/U-Mail Sound

### 3. Alerts

- ◆ Call Alerts Type/Msg Alerts Type/Msg Alerts Cycle/U-Info Msg Alerts/U-Mail Alerts

### 4. Volume

- ◆ Ring & Msg/Key Tone/Flip Tone/Shutter Sound/Earpiece/Spoker Phone/Alarm Window/Menu Sound Effect/Power On/Off/Game/Voice Guide

### 5. System Snd Setting

- ◆ Call Connect Tone/Out of Service Tone/Auto Voice Volume/1 Minute Alert Tone

## 7. Settings ( , )

### 1. Display

- ◆ Screens (Idle Screen/Incoming Call/Power On/Power Off)
- ◆ Clock/Calendar (Theme&Clock/Theme/Calendar&Clock/Theme & Dual/ Analog Clock)
- ◆ Exterior Screens (Idle Screen/Incoming Call/Power On/Power Off)
- ◆ Exterior Clock Type (Digital Clock1/ Digital Clock2/Theme & Clock1/Theme & Clock2/Theme/Analog Clock1/Analog Clock2)
- ◆ Banner
- ◆ Top Menu Style (Grid Style/List Style/Film Style)
- ◆ Menu Color (Blue/Green/Yellow/Pink)
- ◆ 语言 : Two languages (Chinese and English) are available to select. (Your phone is preset to Chinese at the time of purchase).
- ◆ Dialing Font (DialSize/DialColor/DialFont)
- ◆ Backlight Settings (Normal/Manual)
- ◆ Exterior Brightness

## 2. Call Settings

- ◆ Call Divert (All Voice Calls/If Busy/If Not Answered/Busy/Not Answered)
- ◆ Call Waiting (Enable/Disable)

## 3. Security

- ◆ PIN Code Request (Enable/Disable)
- ◆ Change PIN Code
- ◆ Lock Outgoing (Disable/All Outgoing Calls/Inter Calls)
- ◆ Lock uni (Enable/Disable)
- ◆ Lock uni-Map (Off/Mobile/Network/Mobile & Network)
- ◆ Lock Phonebook (Enable/Disable)
- ◆ Lock Message (Enable/Disable)
- ◆ Lock CallHistory (Enable/Disable)
- ◆ Lock Phone (Enable/Disable)
- ◆ Emergency Number
- ◆ Change LockCode
- ◆ Hints on LockCode

## 4. Phone

- ◆ Exterior LED Settings (Call/Messages/Power On/Off/Reminder/Alarm/Service Area/Folder/MP3/Photo/Movie/Initialize All)
- ◆ Answer Mode (By Flip Open/By Any Key)
- ◆ Entry Method (Pinyin/Stroke/abc/ABC)
- ◆ Memory Management (Internal Memory Info/External Memory Info/Init Internal Memory/Init External Memory)
- ◆ Line Speed (USB/ 115K/ 19.2K)
- ◆ My Phone Number
- ◆ Phone Info

8. uni (  ,  )

1. **Start uni-Info**

2. **Start uni-Mail**

3. **Start uni-Magic**

4. **Start uni-Channel**

5. **Start uni-Map**
6. **Start uni-Info**
7. **Offline Bookmark**
8. **uni Settings**
  - ◆ Data Speed
  - ◆ uni-Wap Settings
  - ◆ uni-Map Settings
  - ◆ uni-Magic Settings

## 9. **Fun&Util** ( , )

1. **VOD**
  - ◆ VOD Connect
  - ◆ VOD Inbox
2. **MP3**
  - ◆ MP3 Music Box
  - ◆ MP3 My List
  - ◆ MP3 Settings
3. **3D Game**
  - ◆ Sanakan

- ◆ 3D Block
4. **3D Avatar**
  5. **Karaoke**
  6. **Data Folder**
    - ◆ Download
    - ◆ Camera & MP3
    - ◆ Embedded Image
    - ◆ External Memory
  7. **IrDA**
    - ◆ Send PhoneBook
    - ◆ Send Photo
    - ◆ Send vCard
    - ◆ Receive PhoneBook
    - ◆ Receive Photo
    - ◆ Receive vCard
  8. **Calculator**
  9. **Stop Watch**
  0. **World Time**



# LG-C950

CMII ID : 2004CP1468

执行标准: YD/T1050-2000

P/N : MMBB0140901 (1.0)

DATE : 2004. 11. 2