



La Cara del Futuro

Televisor a Colores

Manual de Usuario

MODEL: RM-20LZ50

Por favor lea este manual cuidadosamente antes de operar la unidad.

Guárdelo para referencias futuras.

Registre el modelo y número de serie de la unidad.

Presente la información de la etiqueta posterior de la unidad al distribuidor cuando requiera servicio.

Internet Home Page <http://www.lge.com>

<http://www.lge.com.br>

Instrucciones de seguridad

ADVERTENCIA: PARA REDUCIR EL RIESGO DE INCENDIO O DESCARGAS ELÉCTRICAS, NO EXPONGA ESTE PRODUCTO A LA LLUVIA O HUMEDAD.
PRECAUCIÓN : PARA REDUCIR EL RIESGO DE DESCARGAS ELÉCTRICAS, NO RETIRE LA CUBIERTA (O PANEL POSTERIOR). EN EL INTERIOR NO HAY PIEZAS QUE PUEDAN SER REPARADAS POR EL USUARIO. SOLICITE LA ASISTENCIA DE PERSONAL DE SERVICIO ESPECIALIZADO PARA QUE REALICE LAS REPARACIONES.

Limpieza

Desconecte el televisor del enchufe de pared antes de limpiarlo. No utilice detergentes líquidos ni en aerosol. Use un paño húmedo para limpiarlo.

No utilice accesorios no recomendados por el fabricante del televisor, porque pueden ocasionar riesgos.

Suministro de energía

Sólo haga funcionar este televisor con el tipo de fuente de energía que aparece indicada en la etiqueta de especificaciones técnicas. Si no está seguro de cuál es el tipo de suministro de energía que utiliza su vivienda, consulte a su distribuidor autorizado o compañía de electricidad local.

Instalación

No haga funcionar el televisor cerca del agua, por ejemplo, junto a una bañera, lavabo, lavaplatos o lavadero, en un sótano húmedo o junto a una piscina, etc.

No ponga el televisor sobre un mueble inestable, sea fijo o con ruedas, porque el aparato puede caer y causar lesiones graves a niños o personas adultas o dañarse considerablemente.

Utilice sólo un mueble fijo o con ruedas que recomiende el fabricante o que se venda junto con el televisor. Para realizar el montaje del televisor en la pared o en una repisa, debe seguir las instrucciones del fabricante y usar un equipo de montaje aprobado.

Las ranuras y aberturas en la caja y en la parte posterior e inferior del televisor están diseñadas para proporcionar ventilación y así garantizar un funcionamiento seguro del televisor al protegerlo contra un posible sobrecalentamiento. Estas aberturas no deben estar bloqueadas ni cubiertas. Por ese motivo, no ponga el televisor sobre una cama, sofá, alfombra u otra superficie similar. Tampoco debe poner el televisor en un lugar empotrado, como un estante de libros, salvo que éste tenga una ventilación adecuada.

Se recomienda que no haga funcionar el televisor cerca de par-

lantes o muebles metálicos de gran tamaño, para impedir que el magnetismo producido por éstos altere la pureza (uniformidad) de los colores en la pantalla.

Uso

Asegúrese de que no haya nada sobre el cable de alimentación. No coloque el televisor en un lugar en que el cable quede expuesto a posibles daños causados por el tránsito de personas.

No sobrecargue los enchufes de pared ni los cables de extensión, porque esto puede producir un incendio o descargas eléctricas.

Tampoco introduzca objetos en el televisor a través de las ranuras de la caja, ya que éstos pueden entrar en contacto con puntos de voltaje peligroso o provocar que las piezas hagan cortocircuito y ocasionen un incendio o descargas eléctricas.

Tenga precaución de no derramar ningún tipo de líquido sobre el televisor.

Servicio

No intente reparar usted mismo el televisor; si abre o retira las cubiertas, puede exponerse a un voltaje peligroso u otros riesgos. Solicite la asistencia de personal especializado para que realice las reparaciones.

Registro de números de modelo y de serie

El número de serie y el número de modelo se encuentran en la parte posterior de este aparato. El número de serie es único para cada televisor. Debe registrar aquí la información solicitada y guardar esta guía como un registro definitivo de su compra. Guarde su recibo como garantía de compra.

Fecha de compra

Nombre del distribuidor donde realizó la compra

Dirección del distribuidor

Número de teléfono del distribuidor

Número de modelo

Número de serie

Índice

Instrucciones de seguridad	2	Opciones del menú Imagen	
Introducción		APC (Control automático de imagen)	14
Controles y Opciones de conexión	4~5	Control manual de imagen (opción User (Usuario)) ...	14
Funciones de los botones del control remoto	6	Opciones del menú Sonido	
Instalación		DASP (Procesamiento digital de audio)	15
Accesorios	7	Ajustes del ecualizador	15
Sistema de seguridad Kensington	7	AVL (Nivelador automático de volumen)	15
Instrucciones de instalación	8	Balance del sonido	16
Conexión de la televisión	8	Configuración de transmisiones con sonido	
Portacables	8	estéreo/SAP	16
Ajuste del ángulo de visualización del televisor ..	8	Opciones del menú Temporizador	
Conexiones a equipos externos	9~12	Configuración del reloj	17
Conexión a la antena	9	Configuración del temporizador de encendido	
Configuración del VCR	10	y apagado	17
Configuración de televisión por cable	10	Configuración del temporizador de apagado	
Configuración de una fuente de A/V externa ...	10	automático	18
Configuración del DVD	11	Apagado automático	18
Configuración del DTV	11	Opciones del menú Especial	
Funcionamiento		Subtitulación (Closed Caption)	19
Información general sobre el funcionamiento		Caption	19
del televisor	12	Botones bloqueados	19
Selección de idioma del menú	12	Especificaciones del producto	20
Opciones del menú Canal		Lista de verificación de solución de problemas	23
Para guardar en memoria canales con la función			
Programación automática	13		
Para agregar y borrar canales con la función			
Programación manual	13		
Configuración de canales favoritos	13		

Introducción

Controles



Sensor del control remoto

Indicador de encendido/apagado

La luz del LED está en rojo en el modo Apagado.

La luz del LED está en verde cuando el televisor está encendido.

Panel de control lateral

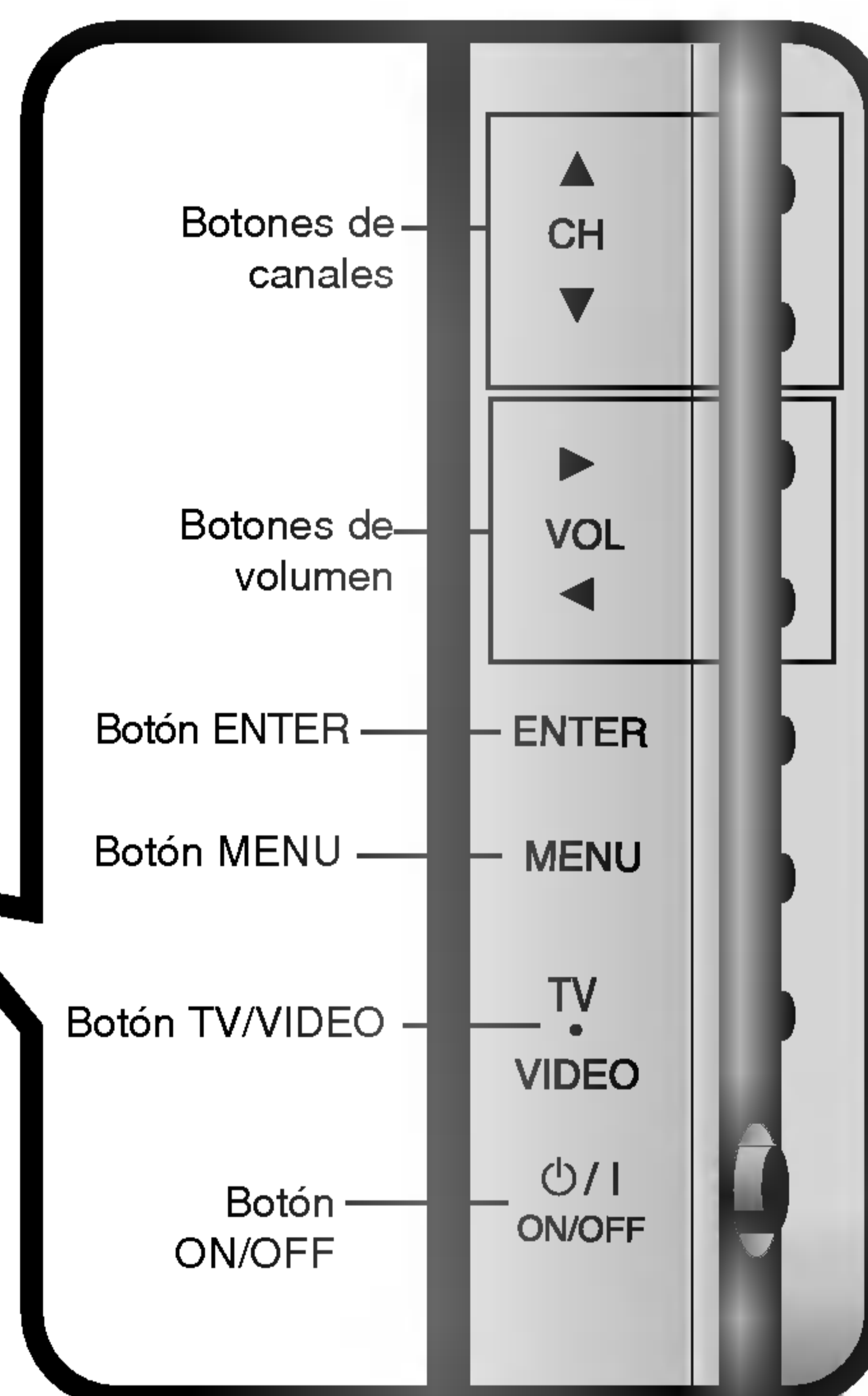

Botones de canales

CH

Botones de volumen

VOL

Botón ENTER — ENTER

Botón MENU — MENU

Botón TV/VIDEO — TV
VIDEO

Botón ON/OFF — ON/OFF

Opciones de conexión

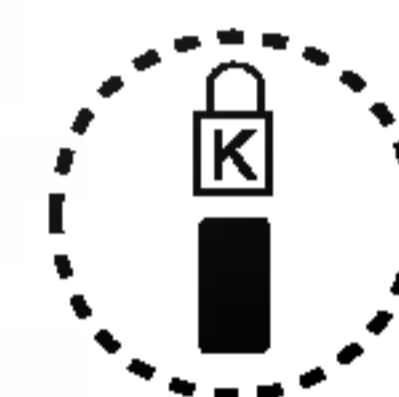
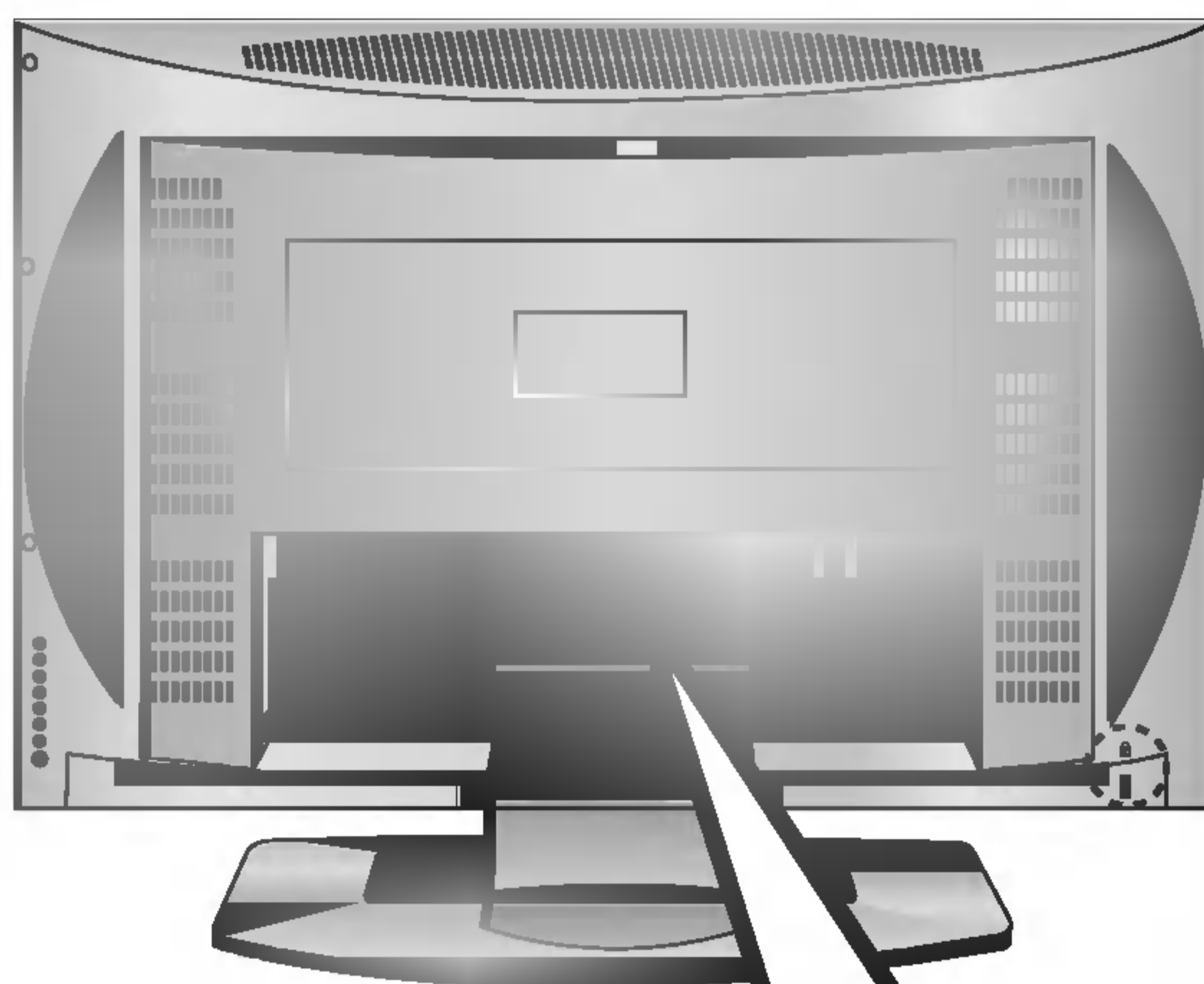

* Conector del Sistema de seguridad Kensington (consulte la página 7)

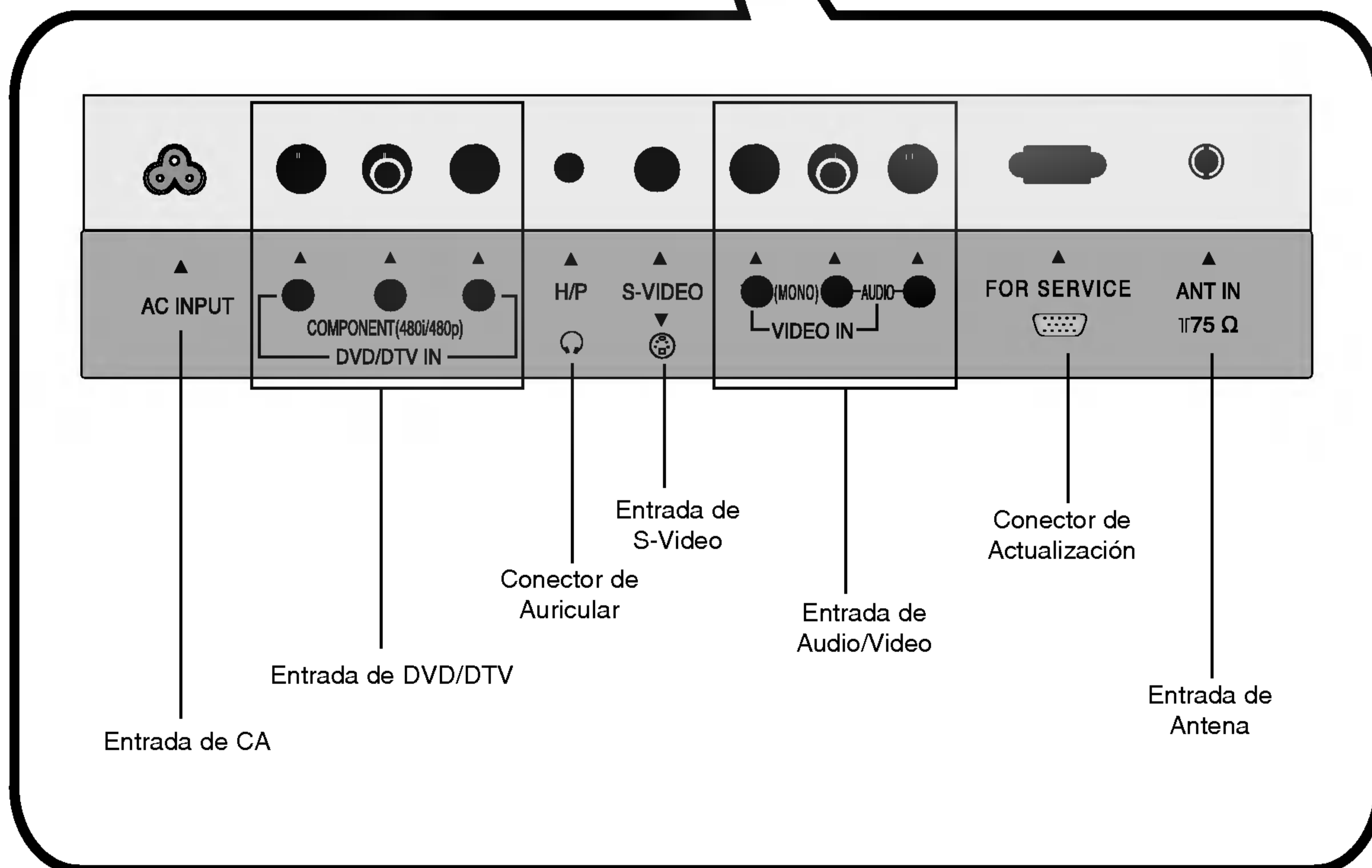

Funciones de los botones del control remoto

- Cuando use el control remoto, diríjalo hacia el sensor del control remoto del televisor.

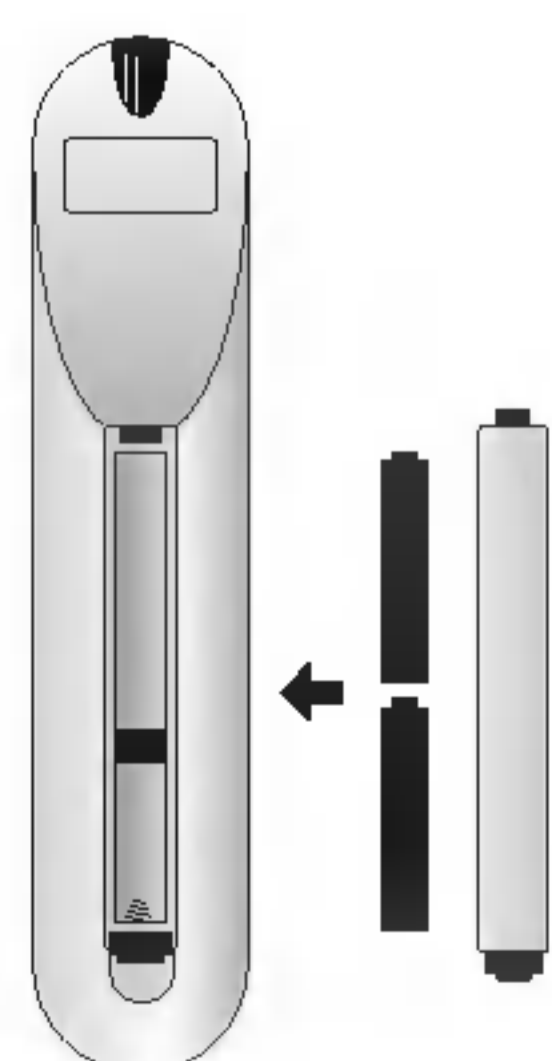
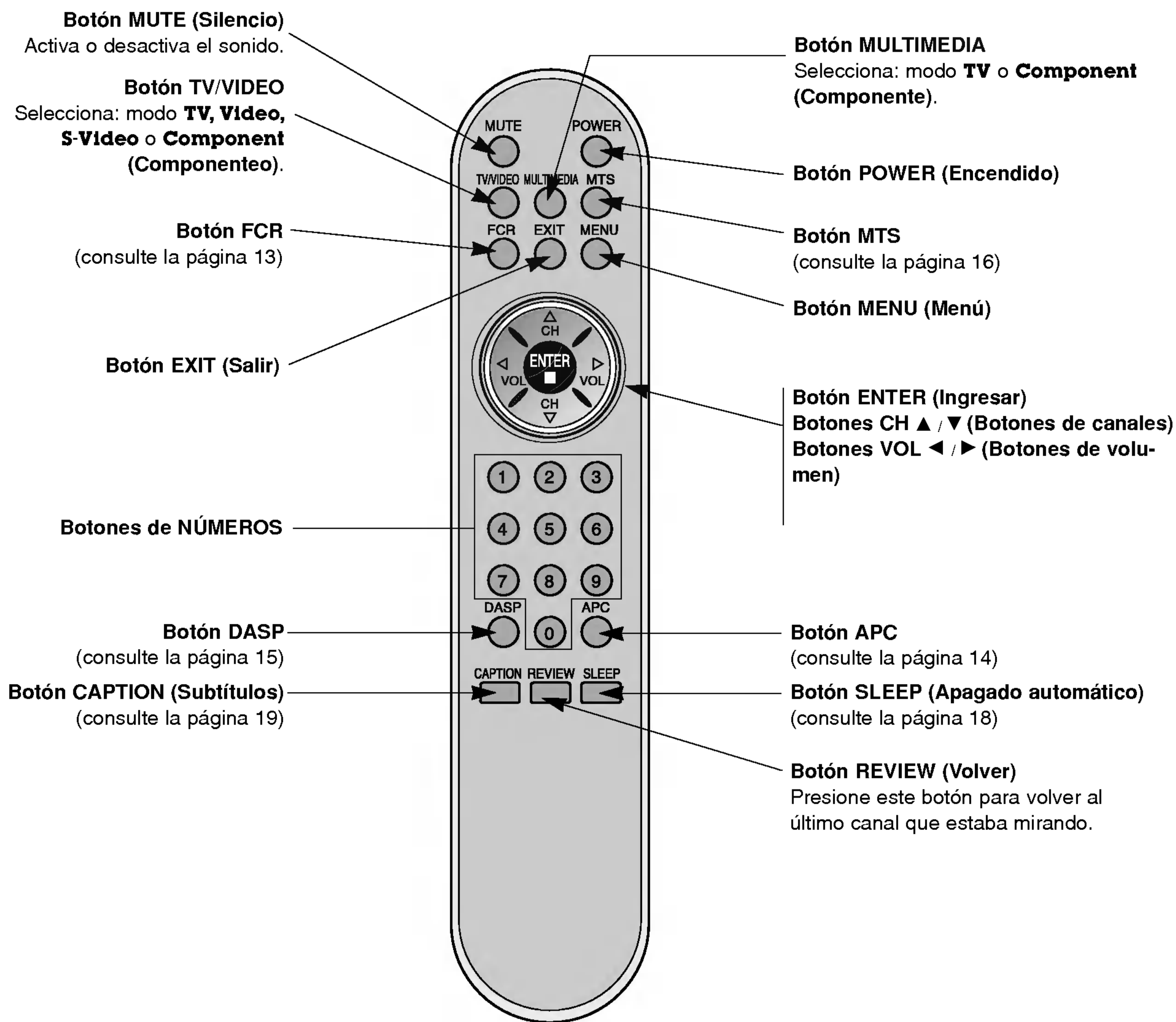

- Abra la tapa del compartimiento de baterías ubicado en la parte posterior e insértelas con la polaridad correcta.
- Instale dos baterías de 1,5 V tipo AAA. No combine baterías usadas con baterías nuevas.

Instalación

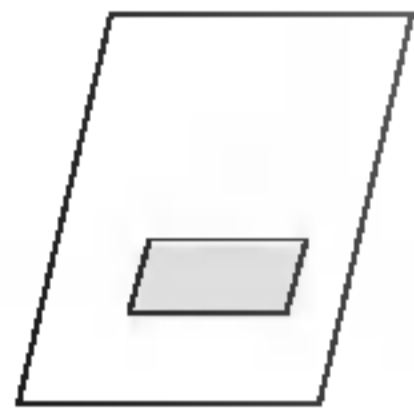

Manual del propietario

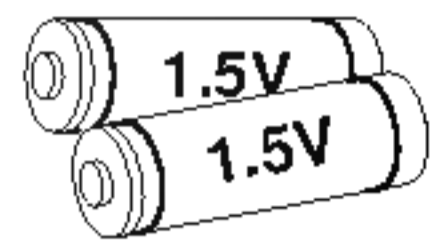

Baterías AAA

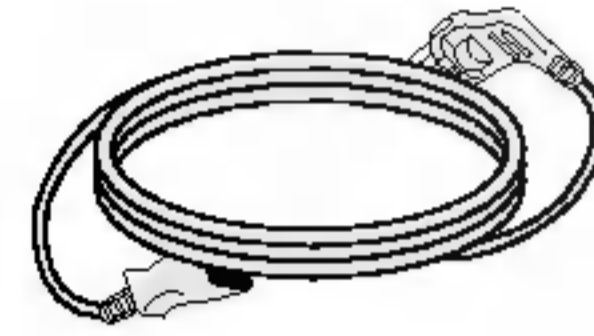

Cable de alimentación



Control remoto



- El televisor tiene instalado un conector de Sistema de seguridad Kensington en el panel posterior. Conecte el cable de Sistema de seguridad Kensington como se indica a continuación.
- Para obtener información detallada sobre la instalación y uso del Sistema de seguridad Kensington, consulte la guía del usuario que se incluye con este sistema.
Para obtener información adicional, visite <http://www.kensington.com>, la página Web de Kensington. Esta empresa vende sistemas de seguridad para equipos electrónicos de alto costo, como PC portátiles y proyectores LCD.
- Nota: El Sistema de seguridad Kensington es un accesorio opcional.

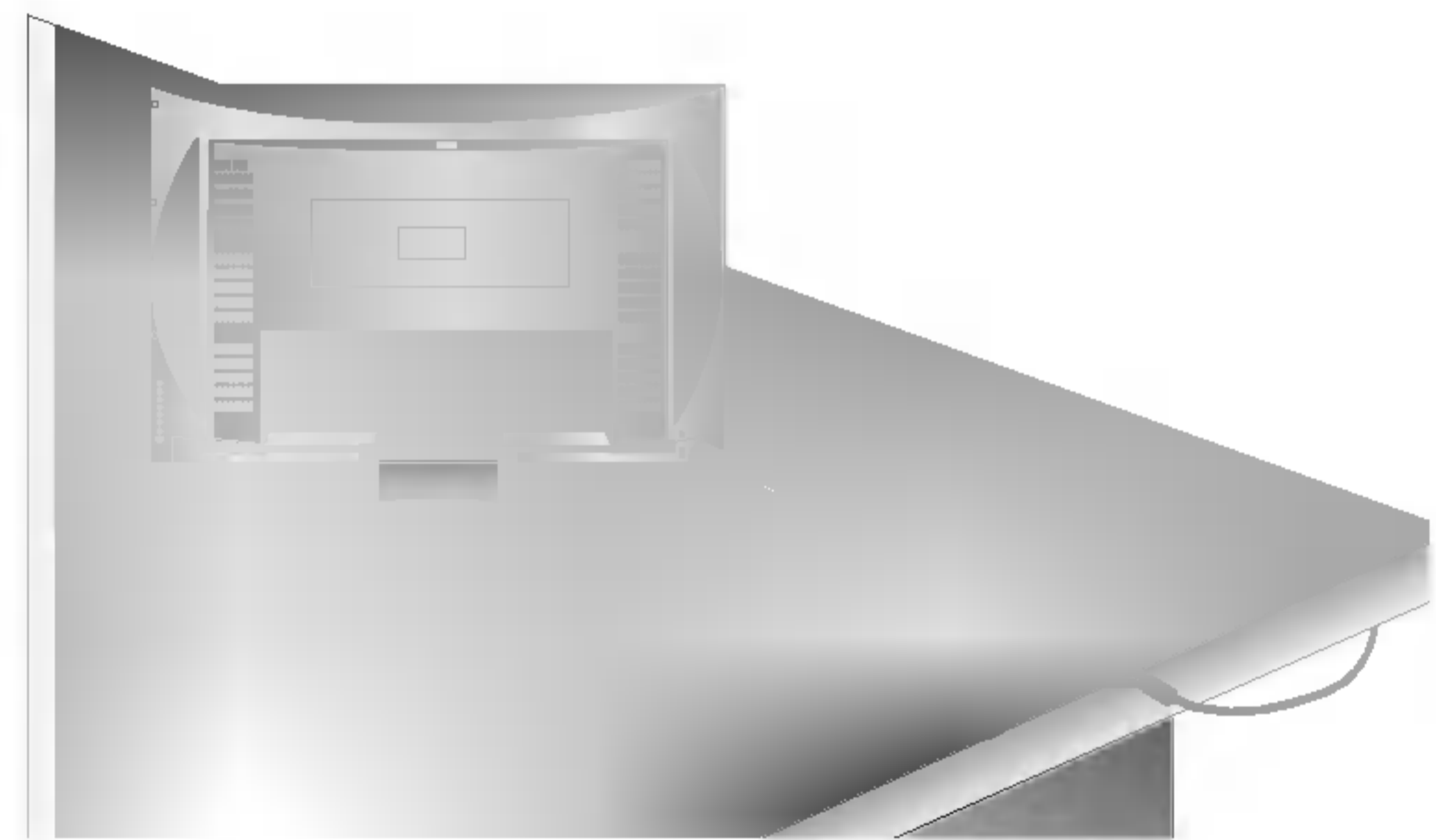

NOTAS

- a. Si el televisor se siente frío al tacto, se puede producir una pequeña "titilación" al encenderlo. Esto es normal; el televisor no presenta ninguna falla.
- b. Es posible que en la pantalla se vean algunos defectos, que aparecen como pequeñas manchas de color rojo, verde o azul. Sin embargo, éstos no tienen ningún efecto adverso en el desempeño del monitor.
- c. Evite tocar la pantalla LCD (pantalla de cristal líquido) o apoyar los dedos contra ésta durante períodos prolongados. Esto puede producir algunos efectos de distorsión temporales en la pantalla.

Instrucciones de instalación

- a. Tire la cubierta posterior hacia atrás mientras presiona las dos lengüetas y luego levántela.
- b. Conecte el cable aéreo al enchufe que tenga la marca 75Ω en la parte de atrás.
Se debe usar una antena exterior para lograr una mejor recepción.
- c. Para conectar un equipo adicional, consulte la sección sobre conexión de equipo externo.
- d. Conecte el cable de alimentación.
- e. Cierre la cubierta posterior.

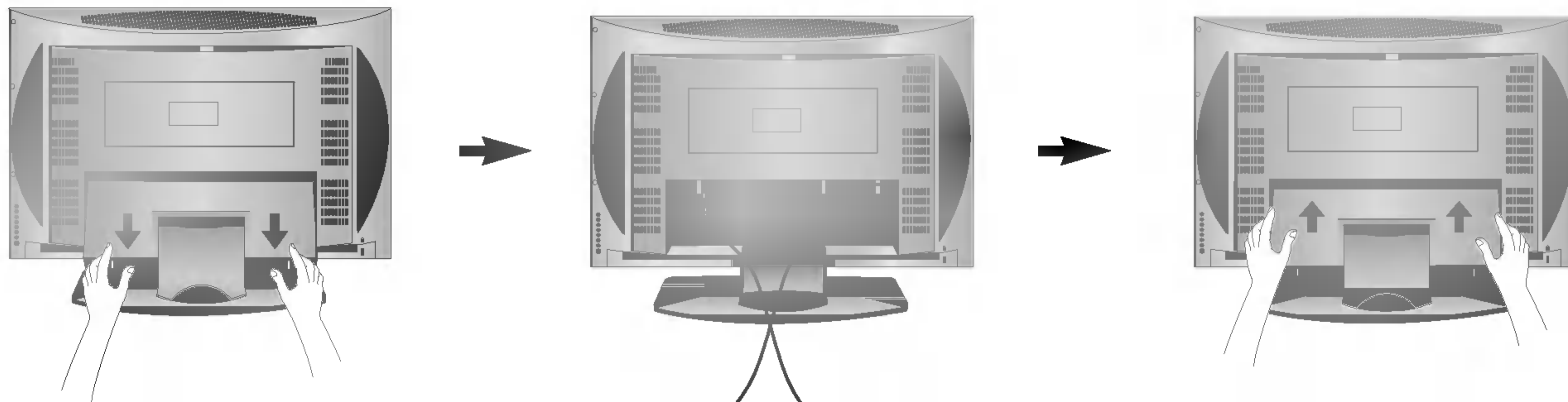

- Pase y luego tire los cables a través del orificio ubicado en la mesa para televisor.

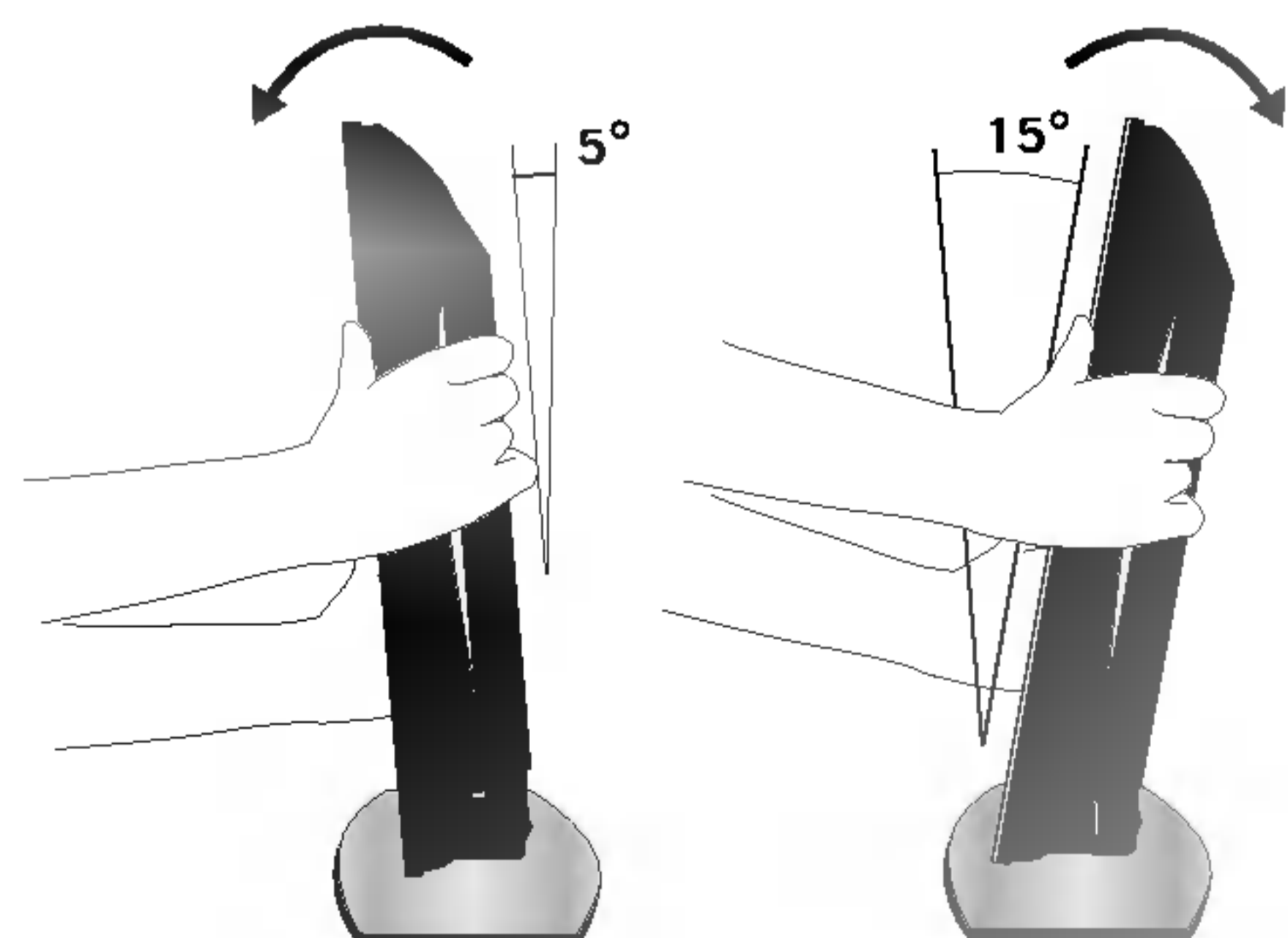
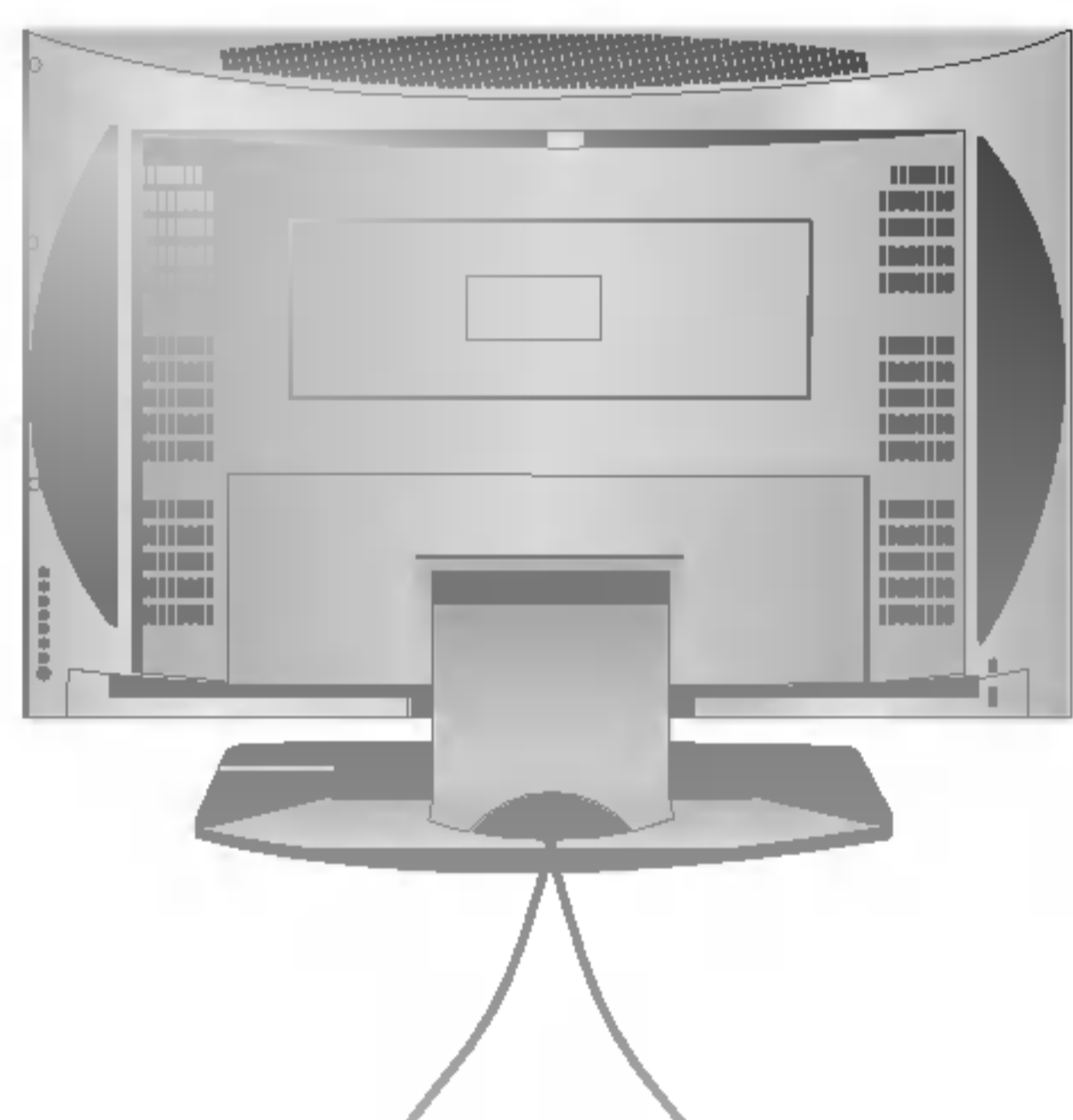

Conexiones a equipos externos

- Para obtener una calidad óptima de la imagen, ajuste la dirección de la antena.

Conexión a una instalación de antena interior

- En un conector de antena de pared típico que se utiliza en los edificios de departamentos, conecte el cable de antena como aparece a continuación.
(Use el tipo de cable adecuado para el conector de antena de pared.)

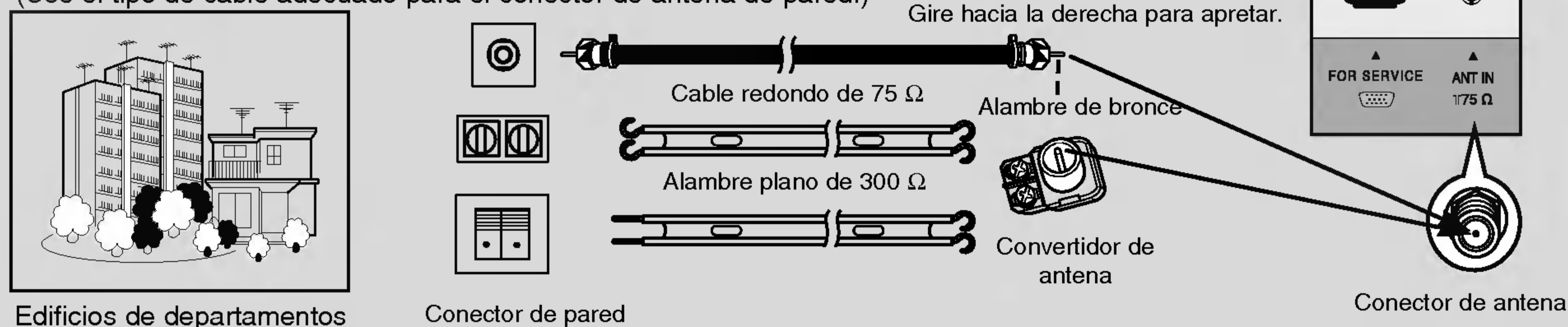

- Si tiene un cable redondo de 75 Ω , inserte el alambre de bronce y después apriete la tuerca de conexión. Si tiene un alambre plano de 300 Ω , conecte el hilo trenzado al convertidor de antena y luego conecte el convertidor al conector de antena del televisor.
- Si está usando un cable redondo de 75 Ω , no doble el alambre de acero. Esto puede ocasionar una calidad deficiente de la imagen.

Conexión a una instalación de antena exterior

- Este tipo de antena generalmente se usa en viviendas familiares individuales.

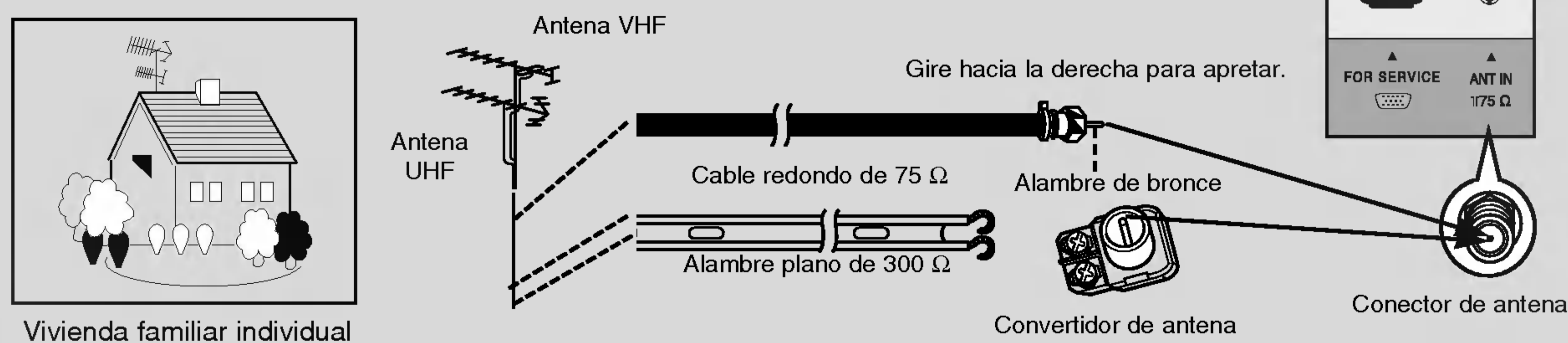

- En las áreas en que no hay una buena recepción de la señal, para obtener una mejor calidad de la imagen, instale un amplificador de señal a la antena como se muestra en la figura que aparece a la derecha.
- Si es necesario dividir la señal para dos televisores, use un divisor de señal de antena para la conexión.

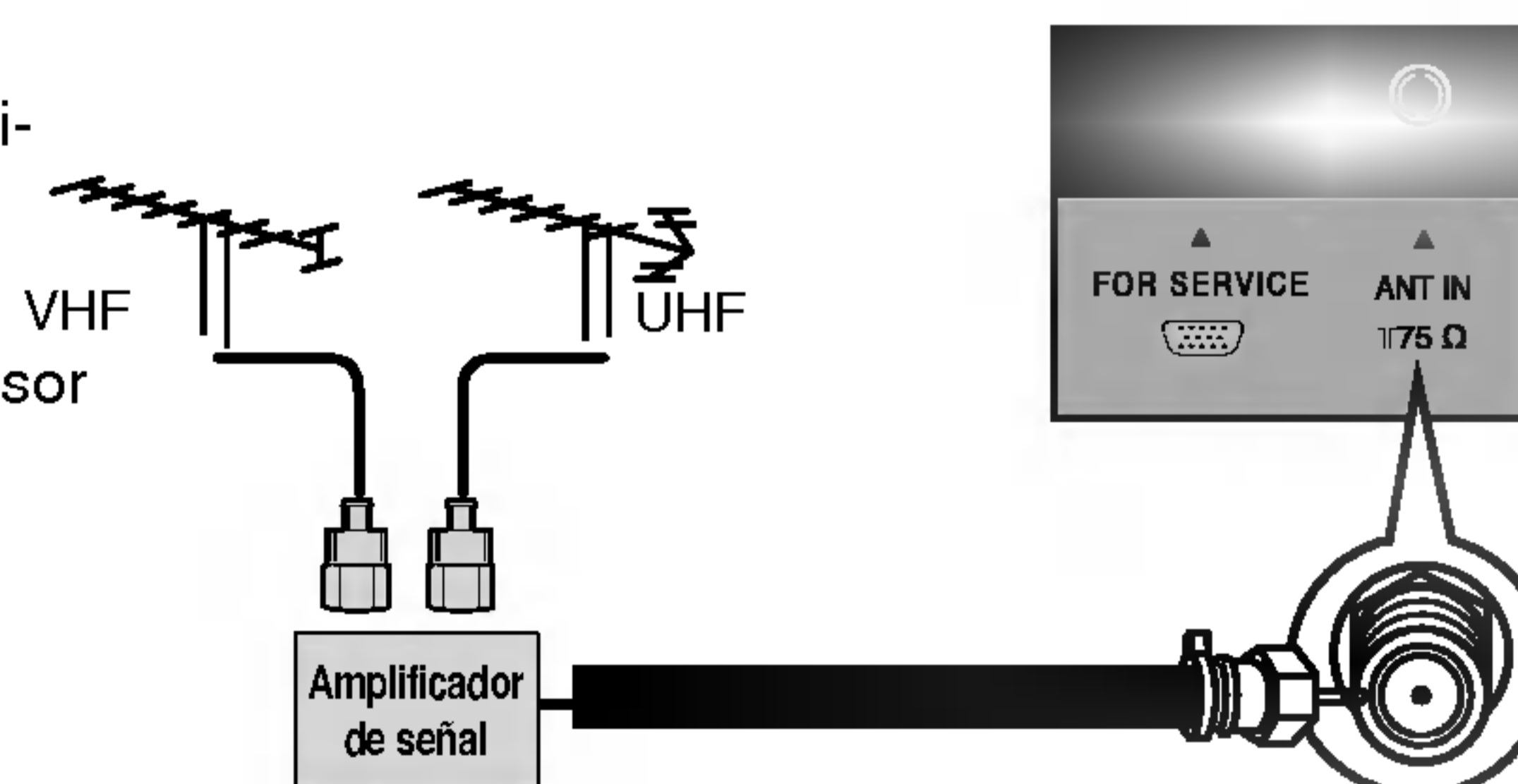

Conexiones a equipos externos (Continuación)

- En el modo Video, el televisor se cambia automáticamente al modo TV si se presiona el botón FCR o los botón REVIEW.

Conexión 1

Ponga el interruptor del VCR en 3 ó 4 y luego sintonice el televisor en el mismo número de canal.

Conexión 2

1. Conecte las salidas de audio/video del VCR a los conectores de entrada correspondientes del televisor. Cuando conecte el televisor a un VCR, asegúrese de hacer coincidir los colores de los conectores (Video = amarillo, Audio izquierdo = blanco y Audio derecho = rojo).
2. Inserte una cinta de video en el VCR y presione PLAY (Reproducir). (Consulte el manual del propietario del VCR.)
3. Use el botón **TV/VIDEO** del control remoto para seleccionar **Video**. (Si está conectado a S-VIDEO en el panel lateral, seleccione la fuente de entrada externa **S-VIDEO**.)

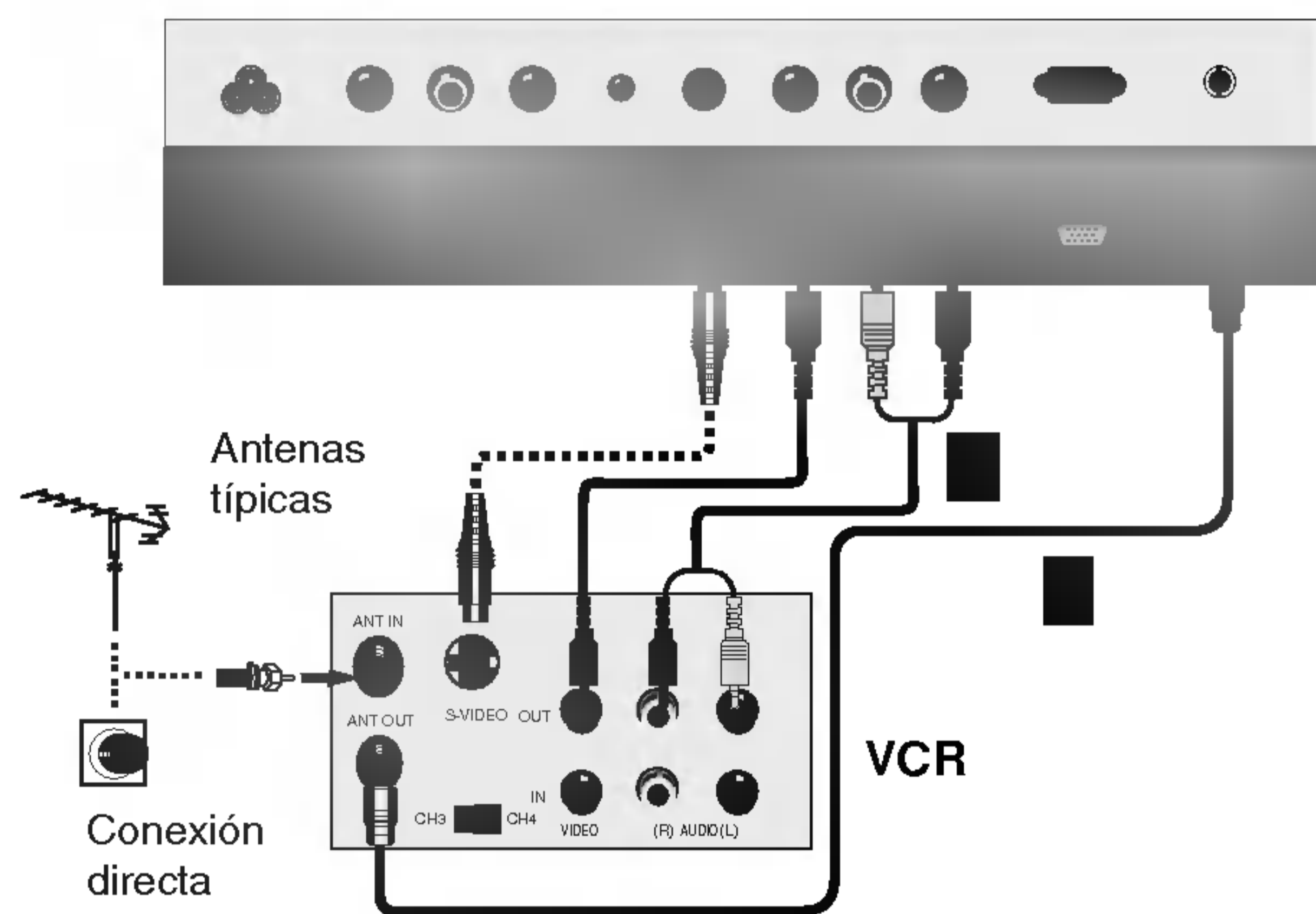

- Después de suscribirse a un servicio de televisión por cable local e instalar un convertidor, puede mirar la programación de televisión por cable.
- Para obtener información adicional sobre este servicio, comuníquese con el proveedor de televisión por cable local.

Conexión 1

1. Seleccione 3 ó 4 con el interruptor de canales en la caja de TV por cable.
2. Sintonice el canal del televisor en el mismo canal de salida seleccionado en la caja de TV por cable.
3. Seleccione los canales en la caja de TV por cable o con su control remoto.

Conexión 2

1. Conecte los conectores de salida de audio/video de la Caja de TV por cable a los conectores de entrada correspondientes del televisor. Cuando conecte el televisor a la Caja de TV por cable, asegúrese de hacer coincidir los colores de los conectores (Video = amarillo, Audio izquierdo = blanco y Audio derecho = rojo).
2. Use el botón **TV/VIDEO** del control remoto para seleccionar **Video**.
3. Seleccione los canales con el control remoto de la caja de TV por cable.

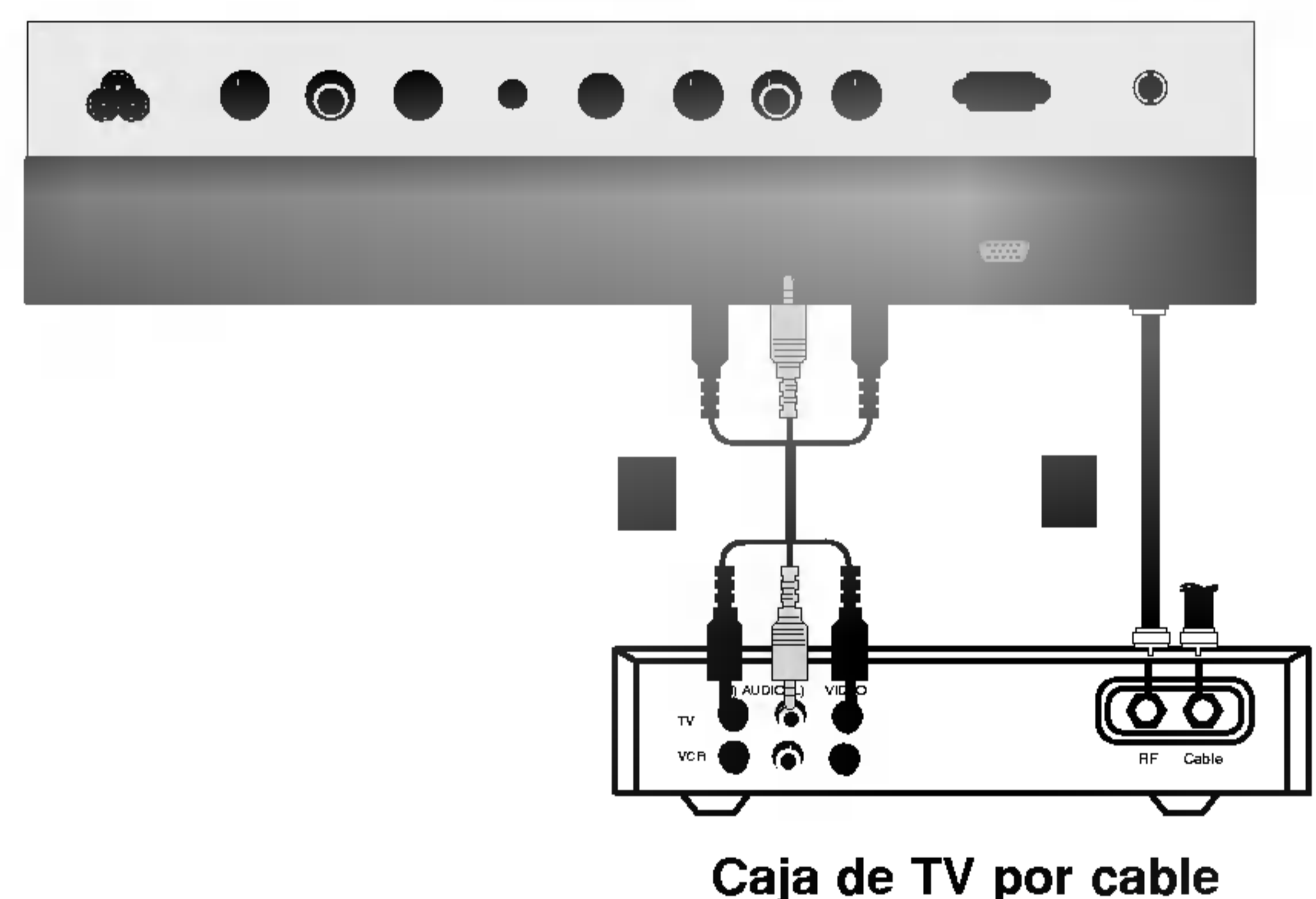

Conexiones

Conecte los conectores de salida de audio/video del equipo de A/V externo a los conectores de entrada correspondientes del televisor.

Cuando conecte el televisor al equipo de A/V externo, asegúrese de hacer coincidir los colores de los conectores (Video = amarillo, Audio izquierdo = blanco y Audio derecho = rojo).

Configuración de la visualización

1. Encienda el equipo de A/V externo.
2. Use el botón **TV/VIDEO** del control remoto para seleccionar **Video**.
3. Haga funcionar el equipo externo correspondiente. Consulte la guía de funcionamiento del equipo externo.

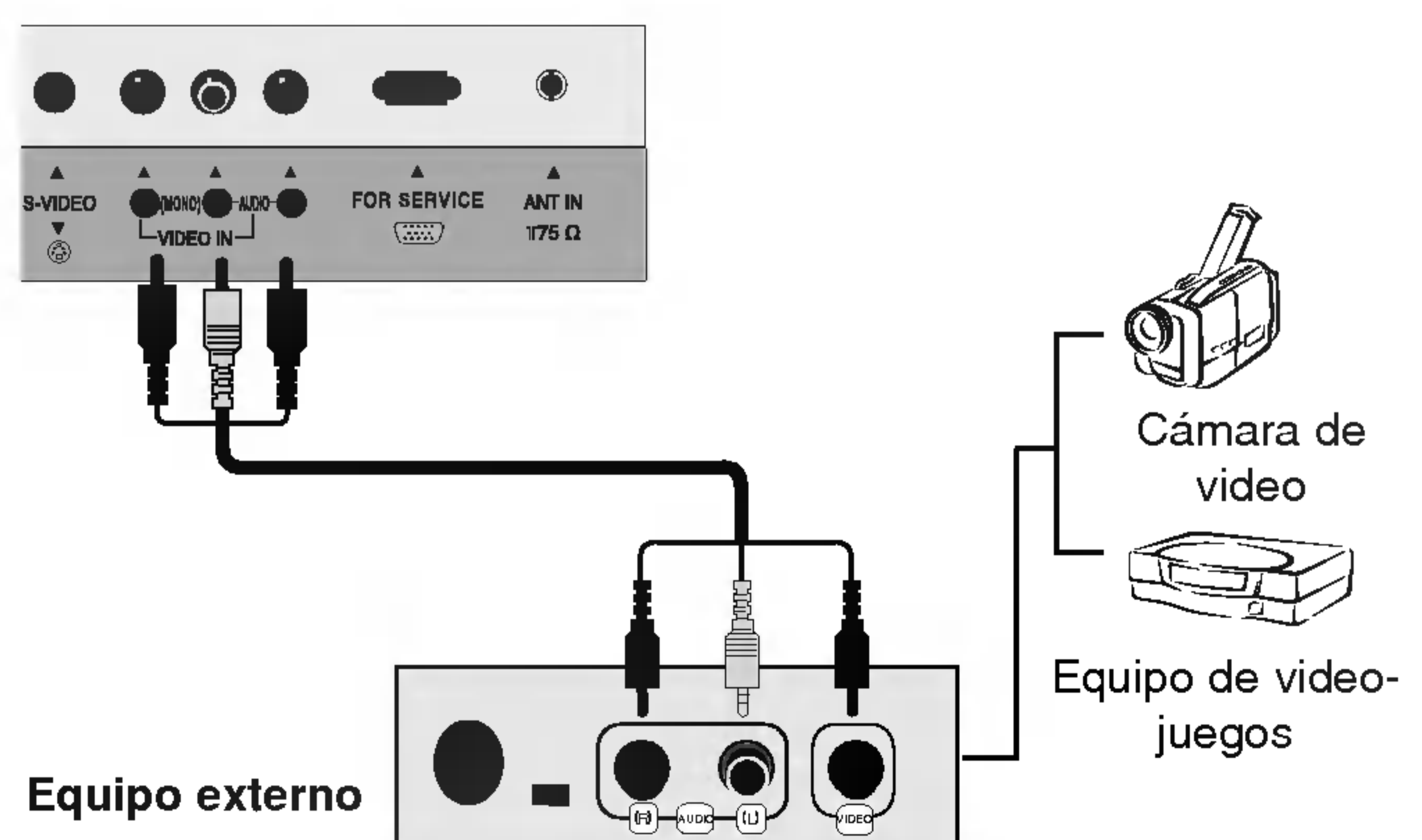

Conexiones

1. Conecte las salidas de video del DVD a los conectores COMPONENT (Componente) (Y, PB, PR) y conecte las salidas de audio del DVD a los conectores AUDIO.
2. Si su DVD sólo tiene un conector de salida S-VIDEO, conéctelo a la entrada S-VIDEO del televisor y conecte las salidas de audio del DVD a los conectores de entrada de AUDIO del televisor, como se indica en la figura.

NOTA: Si el reproductor de DVD no tiene una salida de video de componente, use S-VIDEO.

Configuración de la visualización

1. Encienda el reproductor de DVD e inserte un DVD.
2. Use el botón **TV/VIDEO** o **MULTIMEDIA** del control remoto para seleccionar **Component (Componente)**. (Si está conectado a S-VIDEO, seleccione la fuente de entrada **S-VIDEO**.)
3. Consulte el manual del reproductor de DVD para obtener instrucciones sobre el funcionamiento del equipo.

• Puertos de entrada de componente

Para obtener una mejor calidad de la imagen, conecte un reproductor de DVD a los puertos de entrada de componente como se indica a continuación.

Puertos de componente del televisor	Y	
-------------------------------------	---	--

Puertos de salida de video del reproductor de DVD	Y	Pb	
	Y	B-Y	
	Y	Cb	
	Y	PB	

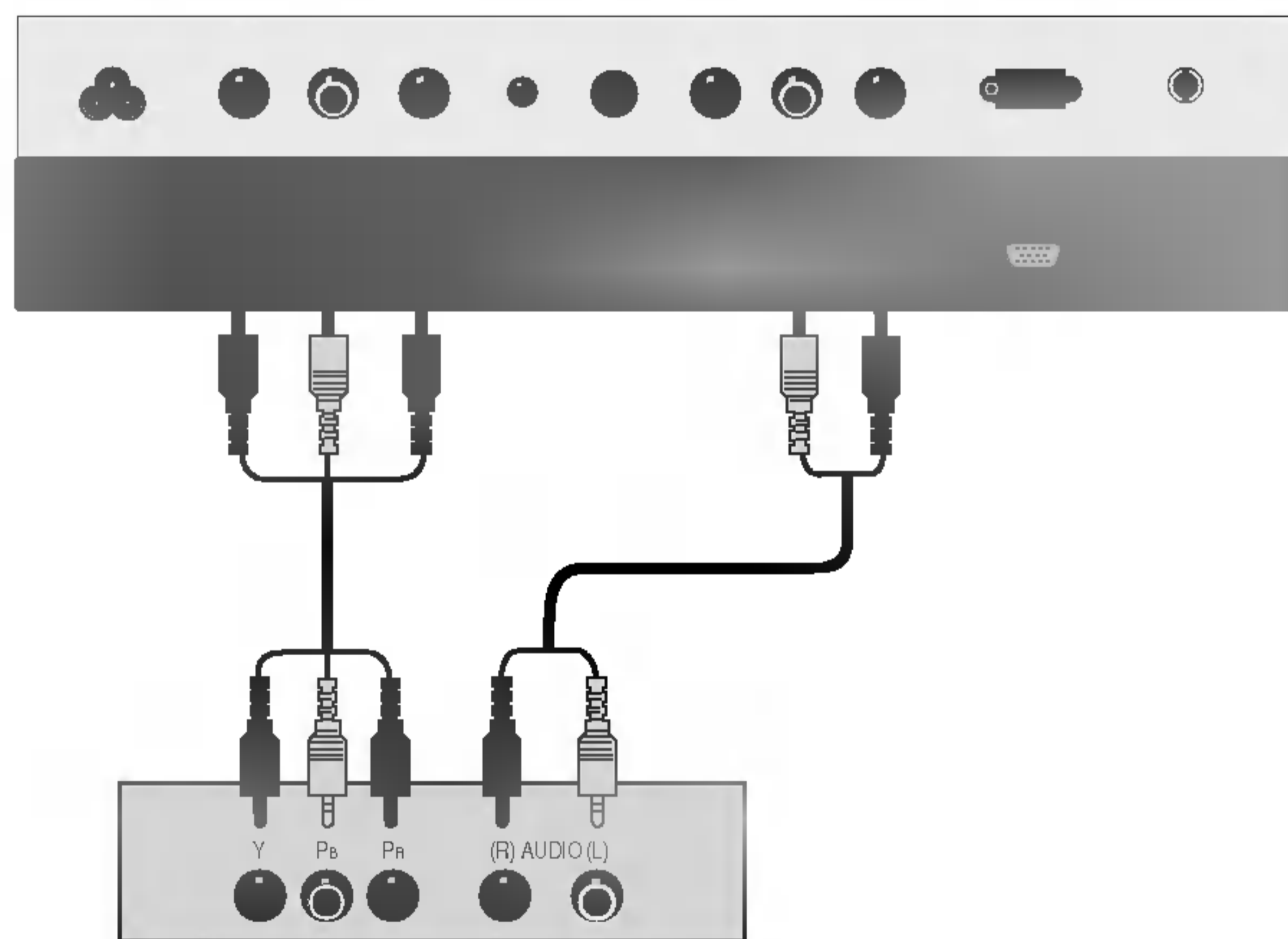

Decodificador de señales DTV

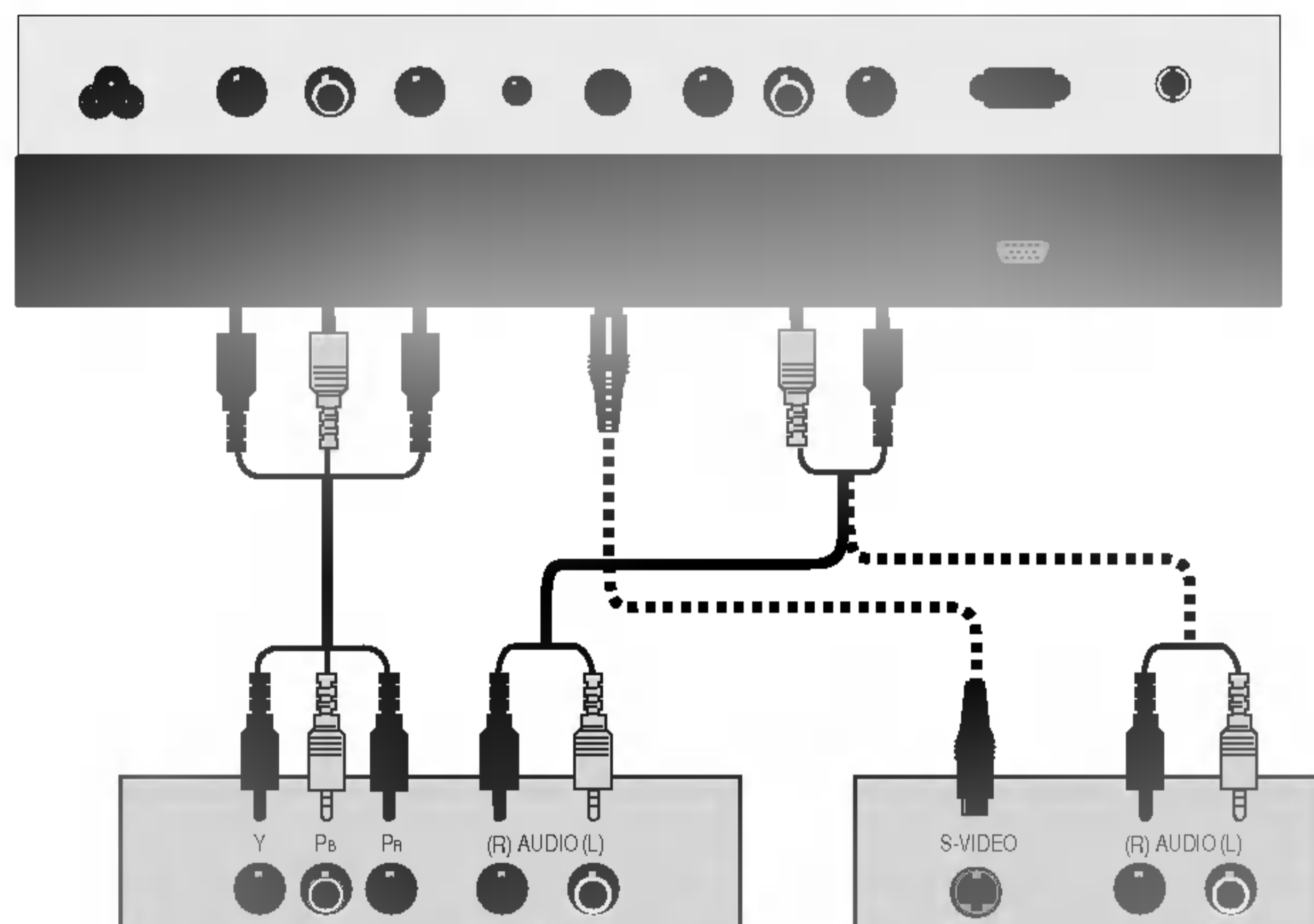

DVD

- Para ver programas de transmisión digital, compre y conecte un decodificador de señales digitales.

Conexiones

Conecte las salidas de video del decodificador de señales digitales a los conectores COMPONENT (Componente) (Y, PB, PR) y conecte las salidas de audio del decodificador de señales digitales a los conectores AUDIO.

Configuración de la visualización

1. Encienda el decodificador de señales digitales. (Consulte el manual del propietario para obtener información sobre el decodificador de señales digitales.)
2. Use el botón **TV/VIDEO** o **MULTIMEDIA** del control remoto para seleccionar **Component (Componente)**.

Información general sobre el funcionamiento del televisor

1. Primero, realice todas las conexiones de los equipos. Enchufe el Adaptador de CA en el televisor y después en el tomacorriente. En este punto, el televisor cambia al modo apagado.
 - En modo apagado, presione los botones **POWER**, **CH (▲,▼)**, **TV/VIDEO**, **MULTIMEDIA** o los botones de **números** del control remoto o presione los botones **ON/OFF**, **CH (▲,▼)**, **TV/VIDEO** del televisor para encenderlo.
2. Seleccione la fuente de visualización presionando el botón **TV/VIDEO** o **MULTIMEDIA** en forma reiterada.
 - Nota: Consulte la página 16 si no tiene el televisor programado automáticamente para recibir canales en el área de transmisión local.
3. Cuando desee apagar el televisor, presione el botón **POWER** del control remoto o el botón **ON/OFF** (Encendido/Apagado) del aparato. El televisor vuelve al modo apagado.

NOTA

- Si desea apagar el televisor, presione el botón ON/OFF del televisor. Si tiene planificado salir de vacaciones, desconecte el enchufe del tomacorriente.

Selección de idioma del menú

- Los menús en pantalla pueden aparecer en el idioma seleccionado. Primero seleccione su idioma.

1. Presione el botón **MENU** y luego el botón **▲ / ▼** para seleccionar el menú **Especial**.
2. Presione el botón **►** y luego el botón **▲ / ▼** para seleccionar **Idioma**.
3. Presione el botón **►** y luego el botón **▲ / ▼** para seleccionar el idioma deseado.
A partir de ese momento, los menús en pantalla aparecerán en el idioma que su elección.
4. Presione el botón **EXIT** para guardar las configuraciones y salir del menú.

Opciones del menú Canal

- Para activar la función Programación automática, la fuente de programación debe estar conectada al televisor que debe estar recibiendo señales de programación de canales de televisión abierta o de un proveedor de televisión por cable.

1. Presione el botón **MENU** y luego el botón **▲ / ▼** para seleccionar el menú **Canal**.
2. Presione el botón **►** y luego el botón **▲ / ▼** para seleccionar **Prog. auto (Programación automática)**.
3. Presione el botón **►** para iniciar la búsqueda de canales.

- Espere hasta que la función de programación automática complete el ciclo de búsqueda de canales antes de seleccionar un canal. El televisor explora los canales de televisión abierta y luego los canales de TV por cable.

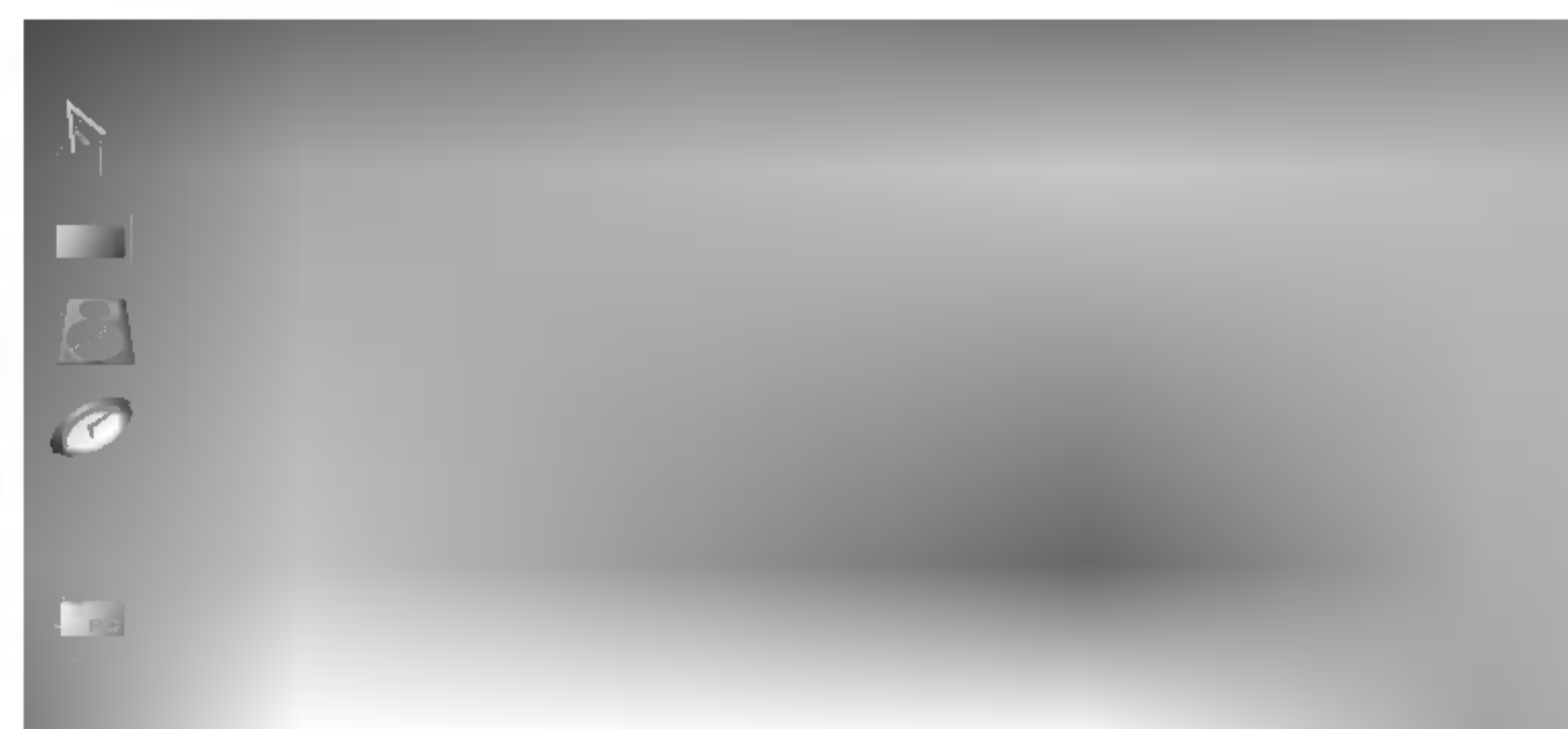

NOTAS

- Una vez finalizada la búsqueda de canales, use los botones **▲ / ▼** para ver los canales guardados en memoria.
- Si presiona el botón **ENTER** en Auto Program (Programación automática), la función se detendrá y sólo quedarán configurados los canales recibidos hasta ese momento.
- La función Auto Program (Programación automática) sólo puede guardar en memoria los canales captados hasta ese momento.

- Puede incluir o eliminar canales individuales en forma manual.

1. Presione el botón **MENU** y luego el botón **▲ / ▼** para seleccionar el menú **Canal**.
2. Presione el botón **►** y luego el botón **▲ / ▼** para seleccionar **Prog. manual (Programación manual)**.
3. Presione el botón **►** y luego el botón **◀ / ▶** para seleccionar un canal que desee agregar a la memoria o borrar de ésta.
4. Presione el botón **▼** y luego el botón **◀ / ▶** para seleccionar **Memoria** o **Borrar**.
5. Presione el botón **EXIT** para guardar las configuraciones y salir del menú. El canal actual se agrega a la memoria o se borra de la lista de canales.

El número del canal actual aparece en pantalla.

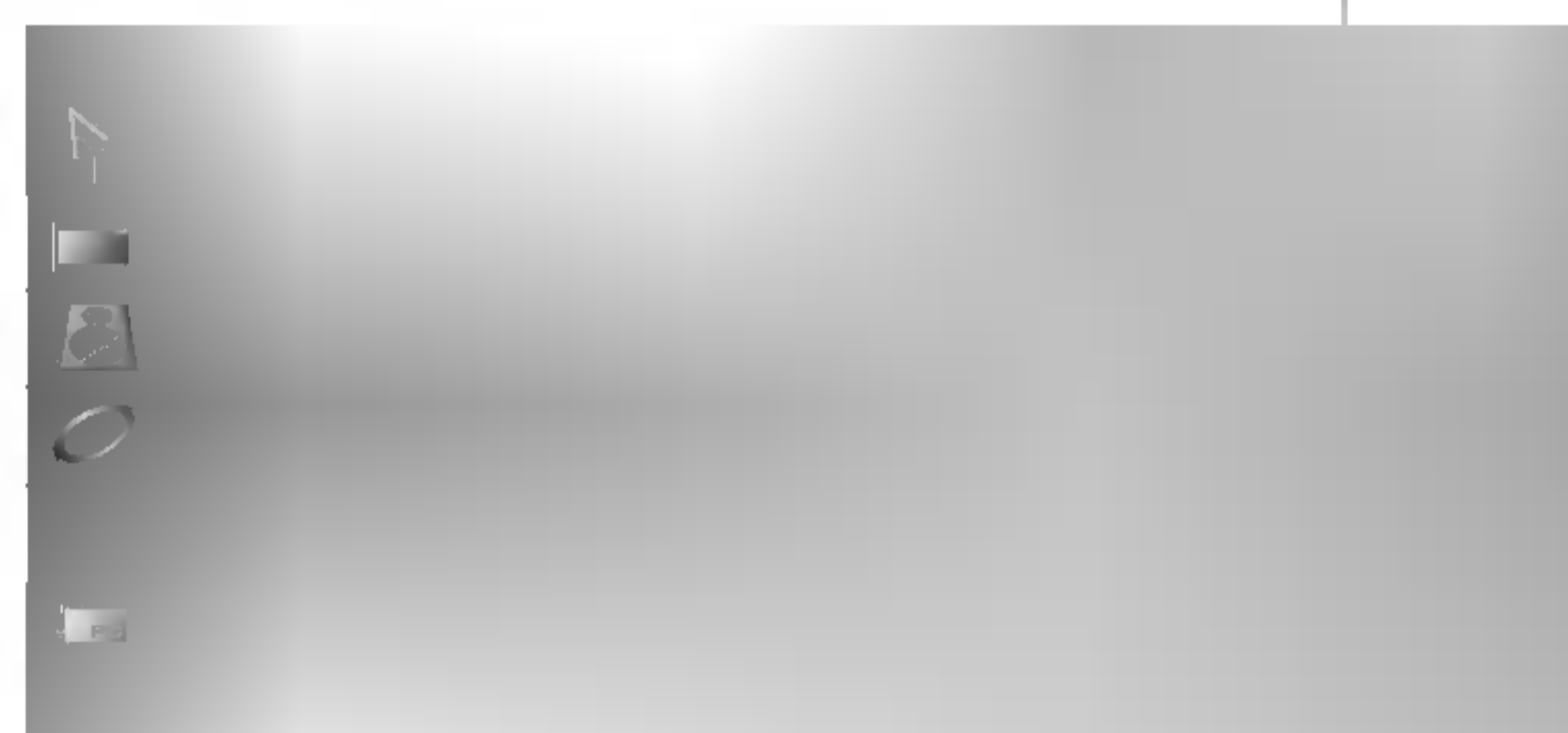

- La función Canal favorito permite sintonizar hasta 5 canales de su elección sin que el televisor explore todos los canales intermedios.

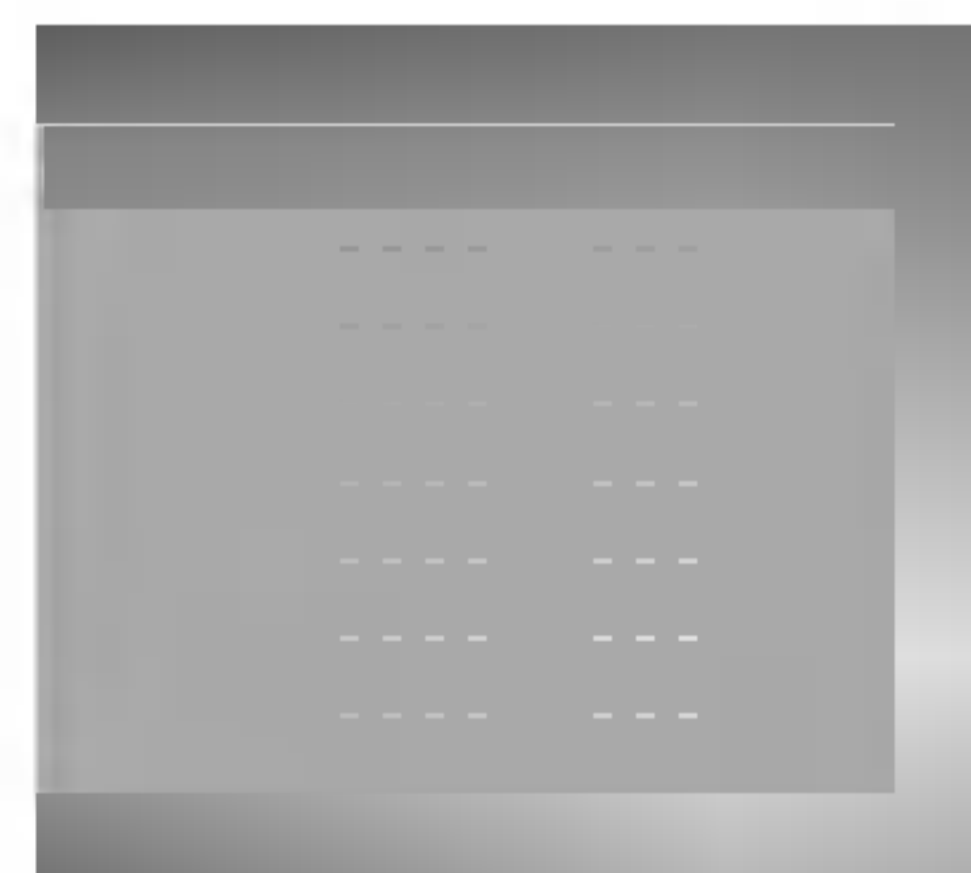
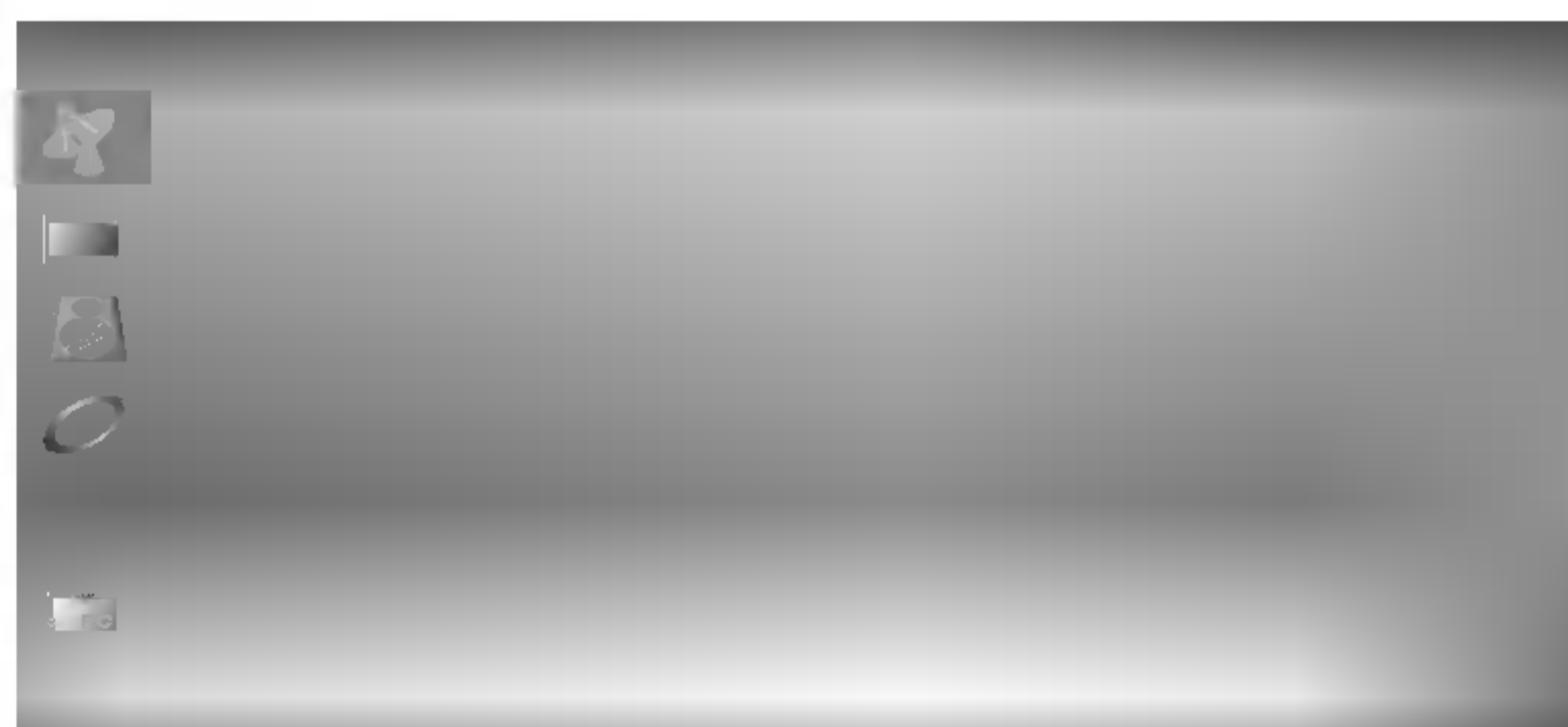

1. Presione el botón **MENU** y luego el botón **▲ / ▼** para seleccionar el menú **Canal**.
2. Presione el botón **►** y luego el botón **▲ / ▼** para seleccionar **Favorito**.
3. Presione el botón **►** y luego el botón **▲ / ▼** para seleccionar la posición del primer canal favorito.
4. Use el botón **◀ / ▶** para configurar el número de canal deseado para el primer canal favorito.
5. Repita los pasos 3 y 4 para guardar en memoria los otros canales favoritos.
6. Presione el botón **ENTER** para guardar las configuraciones.

- Para sintonizar un canal favorito, presione el botón **FCR (Volver a canal favorito)** en forma reiterada. En la pantalla aparecen uno por uno los primeros cinco canales favoritos.

Opciones del menú Imagen

- Esta función ajusta el televisor para obtener la mejor imagen.

1. Presione el botón **APC** en forma reiterada para seleccionar la opción de configuración del aspecto de la imagen como se indica a continuación.

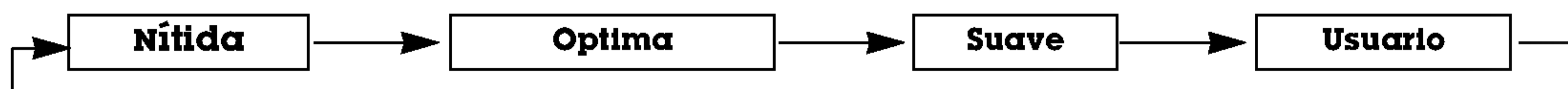

- También puede ajustar **APC** en el menú **Imagen**.
- Las opciones **Nítida**, **Óptima** y **Suave** están predeterminadas de fábrica para entregar una óptima calidad de la imagen y no se pueden cambiar.

Control manual de imagen (opción User (Usuario))

- Puede ajustar el contraste, brillo, color, nitidez y tinte de la imagen en los niveles que prefiera.

1. Presione el botón **MENU (Menú)** y luego el botón **▲ / ▼** para seleccionar el menú **Imagen**.
2. Presione el botón **▶** y luego el botón **▲ / ▼** para seleccionar la opción de imagen deseada: **Contraste, Brillo, Color, Nitidez, Tinte**.
3. Use el botón **◀ / ▶** para realizar los ajustes correspondientes.
 - Las opciones Contraste, Brillo, Color y Nitidez se pueden ajustar entre 0 y 100.
 - La barra de la opción Tinte se puede ajustar desde - 50 a + 50.
4. Presione el botón **EXIT** para guardar las configuraciones y salir del menú.



Opciones del menú Sonido

- Esta función permite disfrutar del mejor sonido sin realizar ningún ajuste, porque el televisor selecciona la opción de sonido según el contenido del programa.

1. Use el botón **DASP** para seleccionar la configuración de sonido apropiada como se indica a continuación.



• También puede ajustar **DASP** en el menú **Sonido**.

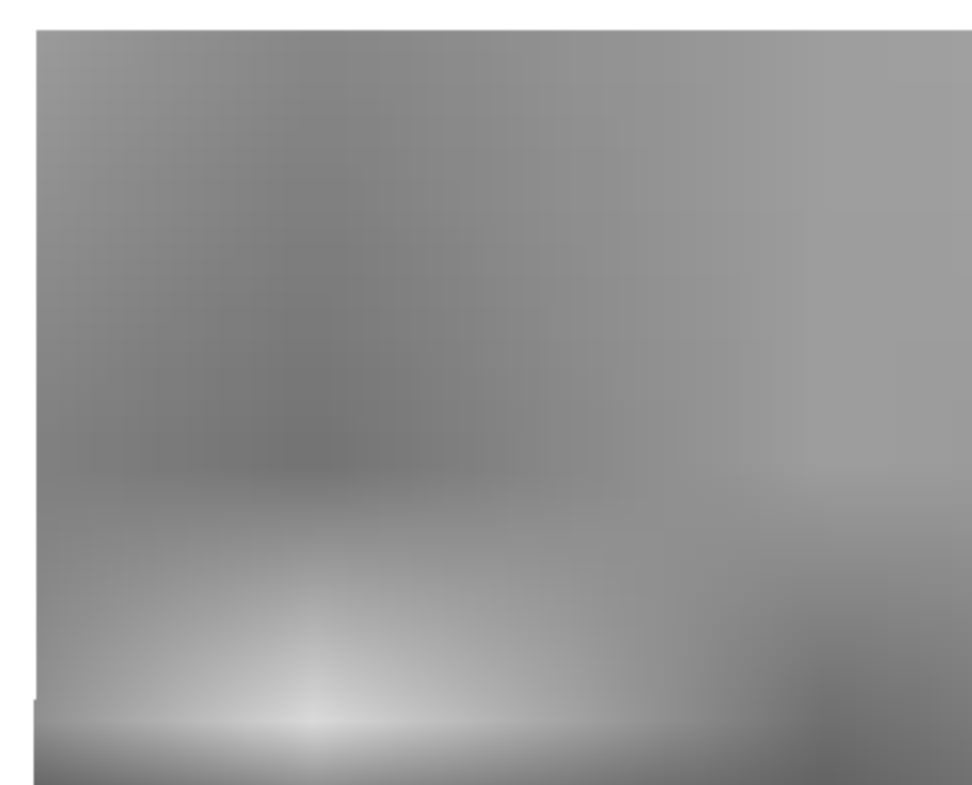

1. Presione el botón **MENU** y luego el botón **▲ / ▼** para seleccionar el menú **Sonido**.
2. Presione el botón **▶** y luego el botón **▲ / ▼** para seleccionar **DASP**.
3. Presione el botón **▶** y luego el botón **▲ / ▼** para seleccionar **Usuario**.
4. Presione el botón **▶** y luego el botón **◀ / ▶** para seleccionar la banda que desea ajustar. Luego presione el botón **▲ / ▼** para ajustar el nivel de banda.
5. Presione el botón **EXIT** para guardar las configuraciones y salir del menú.

- La función AVL mantiene en forma automática un nivel de volumen uniforme incluso si se cambia de canal.

1. Presione el botón **MENU** y luego el botón **▲ / ▼** para seleccionar el menú **Sonido**.
2. Presione el botón **▶** y luego el botón **▲ / ▼** para seleccionar **AVL**.
3. Presione el botón **▶** y luego el botón **▲ / ▼** para seleccionar **On (Encendido)** u **Off (Apagado)**.
4. Presione el botón **EXIT** para guardar las configuraciones y salir del menú.

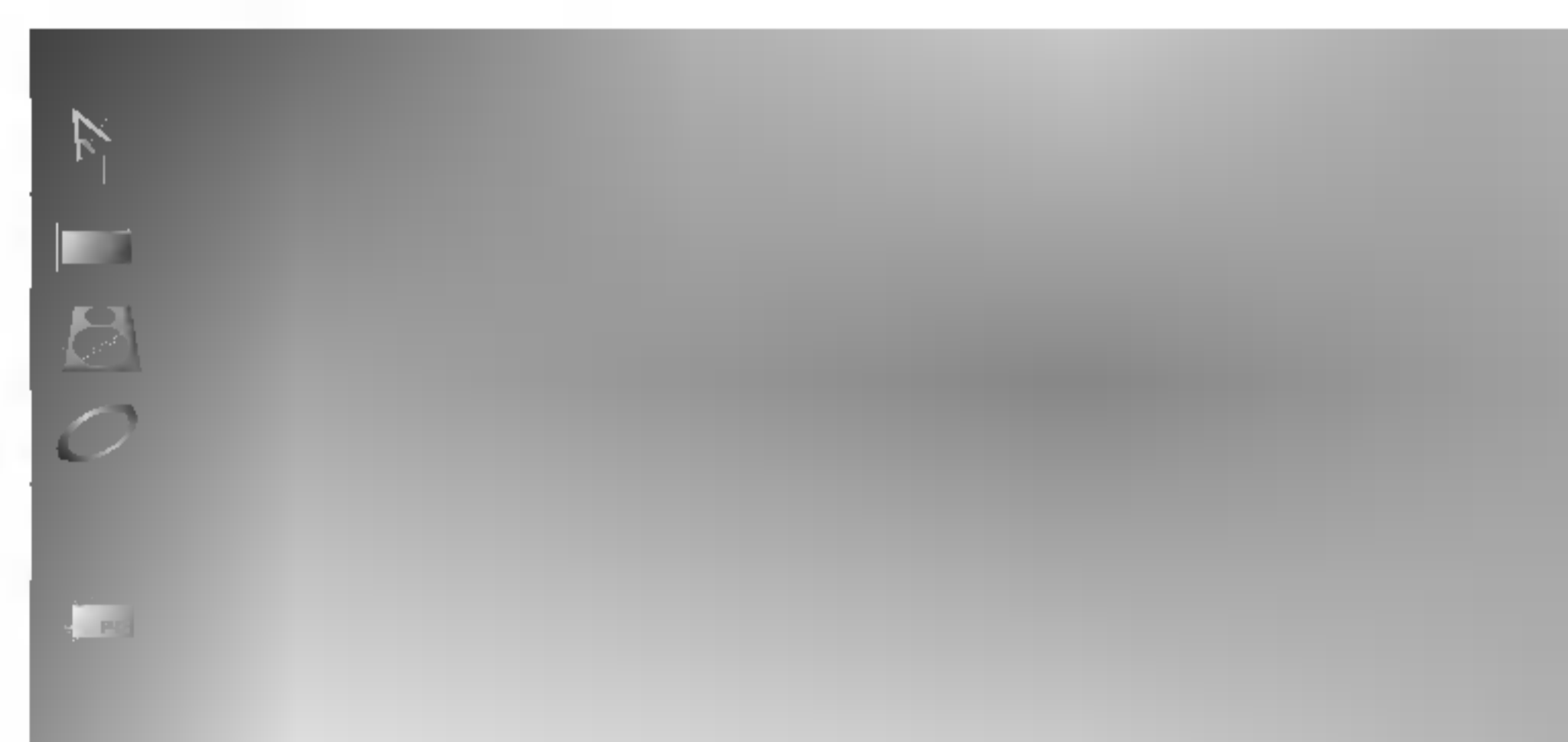

Opciones del menú Sonido (Continuación)

1. Presione el botón **MENU** y luego el botón **▲ / ▼** para seleccionar el menú **Sonido**.
2. Presione el botón **▶** y luego el botón **◀ / ▶** para seleccionar **Balance**.
3. Presione el botón **▶** y luego el botón **◀ / ▶** para seleccionar el balance del sonido.
 - La barra de la opción Balance se puede ajustar desde Izquierda 50 a Derecha 50.
4. Presione el botón **EXIT** para guardar las configuraciones y salir del menú.

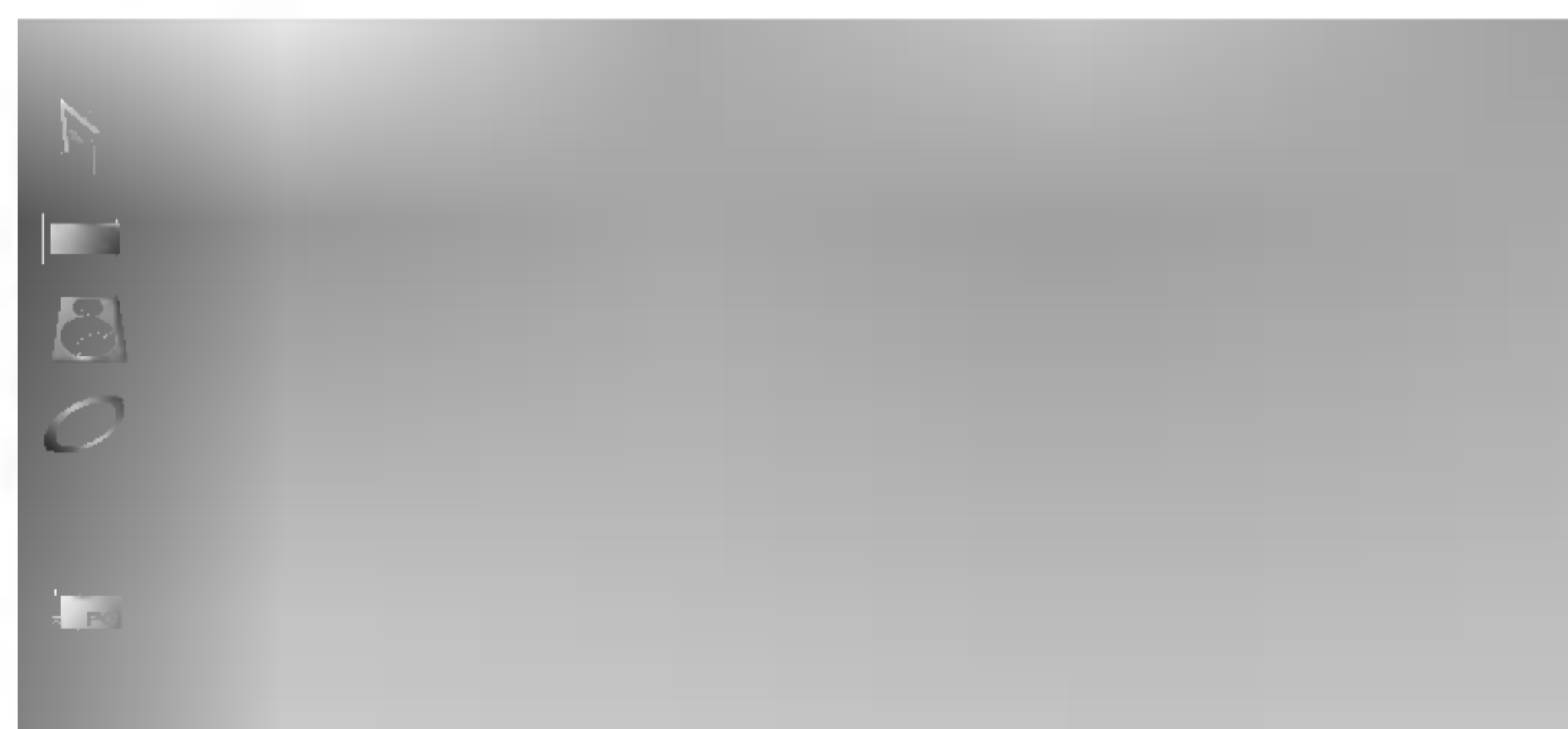

- El televisor puede recibir programas con sonido estéreo MTS y cualquier otro programa secundario de audio (SAP) junto con el programa con sonido estéreo si la emisora de televisión transmite una señal de sonido adicional y la señal original.
- Mono: El idioma principal se escucha en los parlantes izquierdo y derecho. El modo de señal es mono.
- Estéreo: El idioma principal se escucha en los parlantes izquierdo y derecho. El modo de señal es estéreo.
- SAP: El idioma secundario se escucha en los parlantes izquierdo y derecho.

1. Presione el botón **MTS** en forma reiterada.



- Seleccione el modo de sonido Mono si la señal no es clara o se encuentra en zonas en que la recepción de la señal no es buena.
- Los modos **Estéreo** y **SAP** sólo están disponibles si se incluyen en la señal de transmisión.

Opciones del menú Temporizador

- Si la hora del reloj no es la correcta, configure el reloj en forma manual.

1. Presione el botón **MENU** y luego el botón ▲ / ▼ para seleccionar el menú **Temporizador**.
2. Presione el botón ► y luego el botón ▲ / ▼ para seleccionar **Reloj**.
3. Presione el botón ► y luego el botón ▲ / ▼ para configurar la hora.
4. Presione el botón ► y luego el botón ▲ / ▼ para configurar los minutos.
5. Presione el botón **EXIT** para guardar las configuraciones y salir del menú.

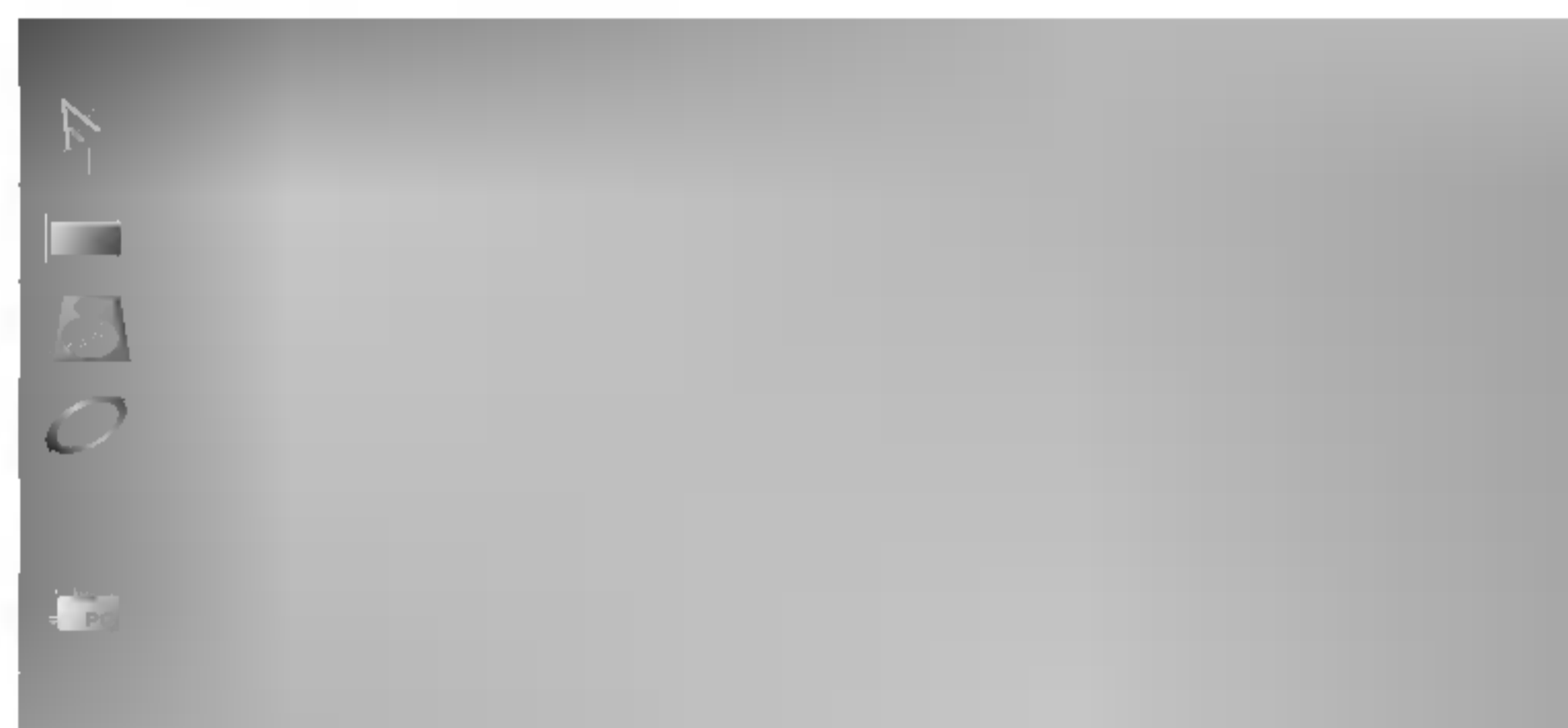

- La función Timer (Temporizador) está activa sólo si está configurada la hora actual.
- La función Off-Timer (Temporizador de apagado) anula la función On-Timer (Temporizador de encendido) si están configuradas a la misma hora.
- El televisor debe estar en modo apagado para que la función On-Timer (Temporizador de encendido) esté activa.
- Si no presiona ningún botón durante 2 horas después de encender el televisor con la función On-Timer (Temporizador de encendido), el televisor vuelve al modo apagado.

1. Presione el botón **MENU** y luego el botón ▲ / ▼ para seleccionar el menú **Temporizador**.
2. Presione el botón ► y luego el botón ▲ / ▼ para seleccionar **Timer off (Temporizador de apagado)** u **Timer on (Temporizador de encendido)**.
3. Presione el botón ► y luego el botón ▲ / ▼ para configurar la hora.
4. Presione el botón ► y luego el botón ▲ / ▼ para configurar los minutos.
5. **Sólo para la función Timer on (Temporizador de encendido):**

Presione el botón ► y luego el botón ▲ / ▼ para configurar el canal pre-determinado de encendido.

Luego presione el botón ► y el botón ▲ / ▼ para configurar el nivel de sonido de encendido.

6. Presione el botón ► y luego el botón ▲ / ▼ para seleccionar **On** o **Off** .
 - **Off:** las funciones **Timer off (Temporizador de apagado)/ Timer on (Temporizador de encendido)** no se activan.
 - **On:** las funciones **Timer off (Temporizador de apagado)/ Timer on (Temporizador de encendido)** están activas.
7. Presione el botón **EXIT** para guardar las configuraciones y salir del menú.



Opciones del menú Temporizador (Continuación)

- La función Sleep Timer (Temporizador de apagado automático) apaga el televisor a una hora predeterminada.

1. Presione el botón **SLEEP** (Apagado automático) en forma reiterada para seleccionar la cantidad de minutos. En la pantalla primero aparece la opción **Sleep ---** (Apagado automático ---), seguida de las siguientes opciones de temporizador de apagado automático: 10, 20, 30, 60, 90, 120, 180 y 240 minutos.
2. Cuando en la pantalla aparezca la cantidad de minutos que desea programar, presione el botón **ENTER** (Ingresar). El temporizador inicia la cuenta regresiva a partir de la cantidad de minutos seleccionada.
3. Para verificar la cantidad de minutos que quedan antes de que se apague el televisor, presione el botón **SLEEP** (Apagado automático) una vez.
4. Para cancelar la función Sleep Timer (Temporizador de apagado automático), presione el botón **SLEEP** (Apagado automático) en forma reiterada hasta que aparezca la opción **Sleep ---** (Apagado automático ---).

- Si la opción Auto Off (Apagado automático) está activa y no hay ninguna señal de entrada, el televisor cambia automáticamente al modo Apagado después de 10 minutos.

1. Presione el botón **MENU (Menú)** y luego el botón **▲ / ▼** para seleccionar el menú **Temporizador**.
2. Presione el botón **►** y luego el botón **▲ / ▼** para seleccionar **Auto off (Apagado automático)**.
3. Presione el botón **►** y luego el botón **▲ / ▼** para seleccionar **On(Encendido)** u **Off (Apagado)**.
4. Presione el botón **EXIT** para guardar las configuraciones y salir del menú.

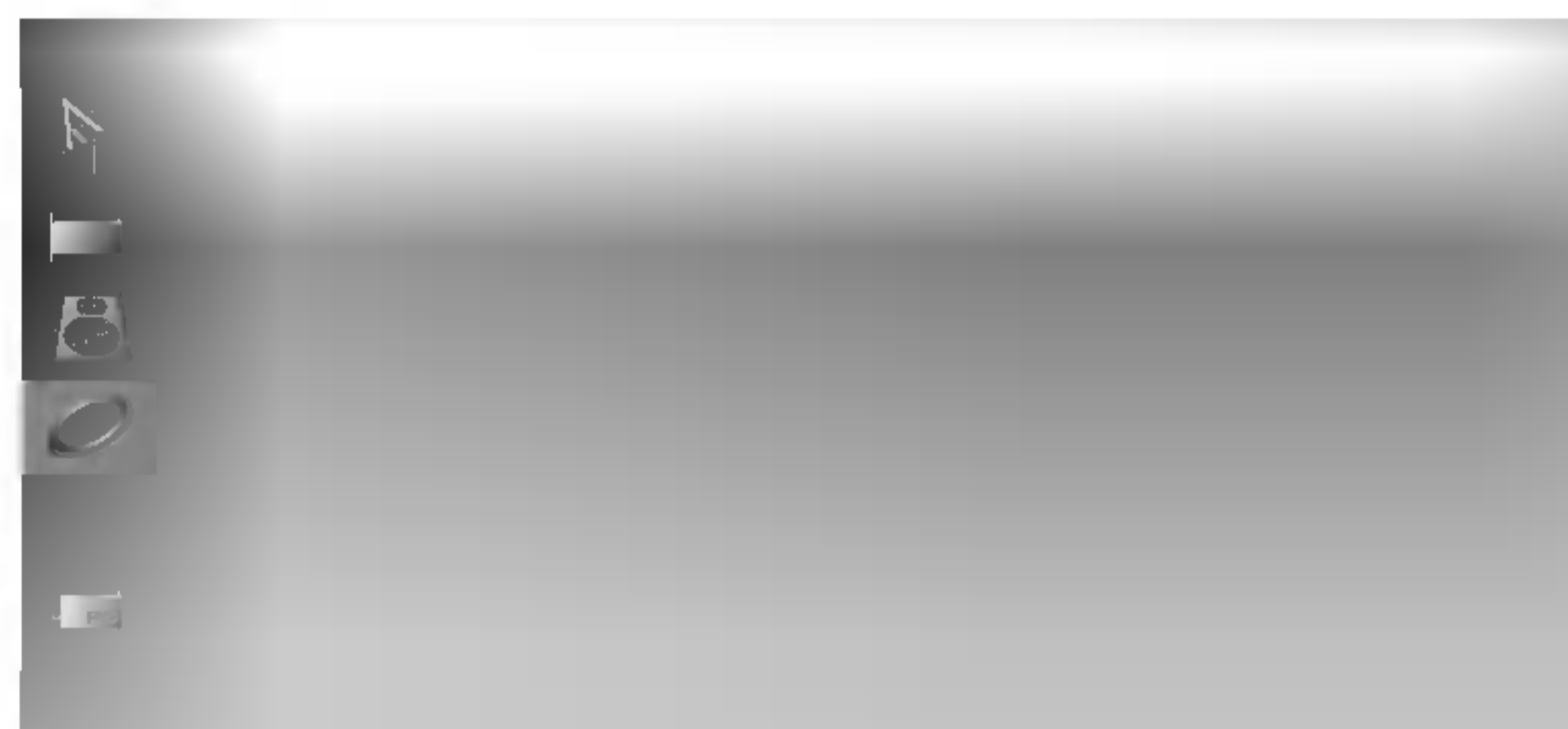

Opciones del menú Especial

Subtitulación (Closed Caption)

La subtitulación (Closed Caption) es un proceso que convierte el audio de un programa de televisión en texto escrito que aparece en forma de subtítulos en la pantalla del televisor. La subtitulación permite que los televidentes lean el diálogo y la narración de los programas de televisión.

Uso de subtitulación

La subtitulación son los subtítulos del diálogo y la narración de los programas de televisión. En el caso de los programas pregrabados, los subtítulos del diálogo del programa se pueden configurar con anticipación. Es posible ver un programa en vivo con subtítulos usando un proceso llamado subtitulación en tiempo real, que crea

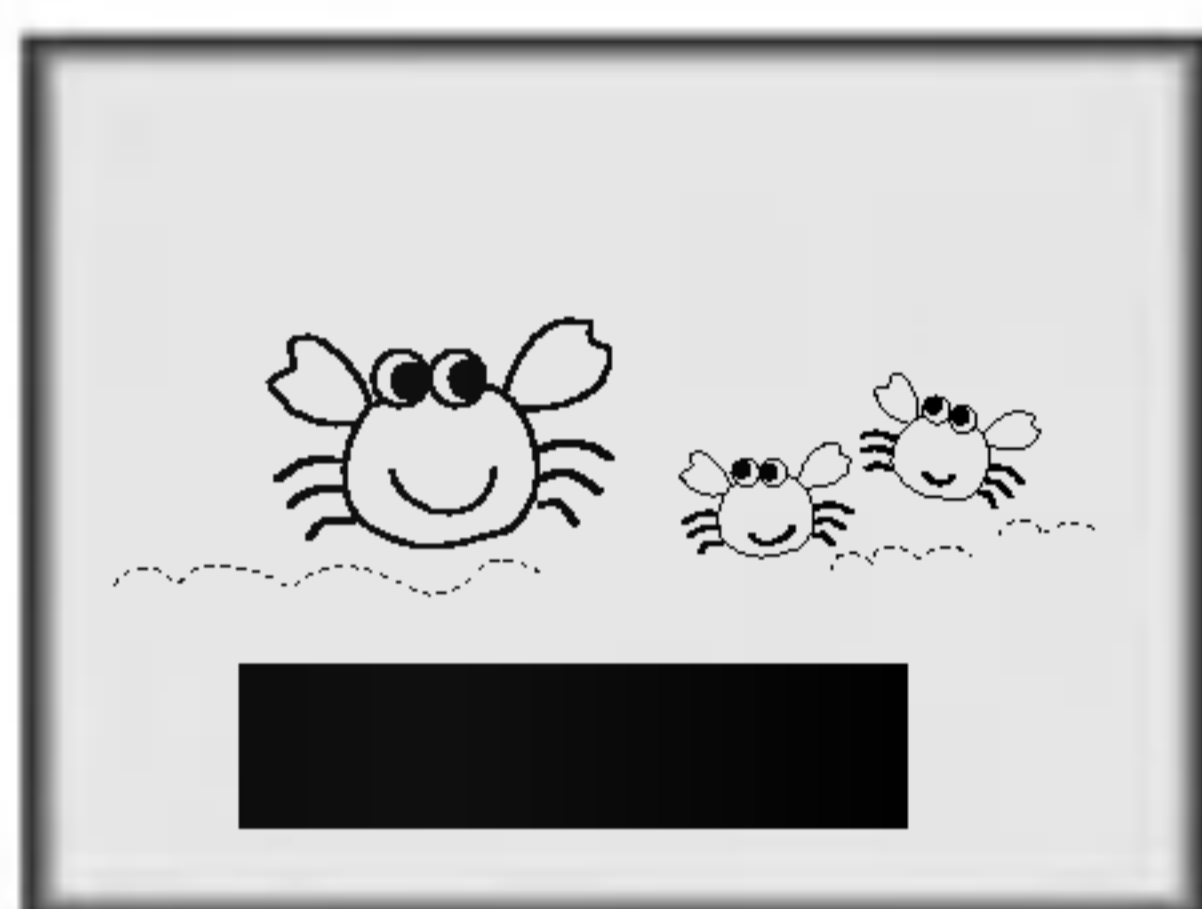

subtítulos en forma instantánea. Los encargados del proceso de subtitulación en tiempo real generalmente son periodistas profesionales que utilizan un sistema de transcripción automática y una computadora para realizar la transcripción en inglés.

La subtitulación es un sistema eficaz para las personas con discapacidad

auditiva y también puede ser útil para el aprendizaje de habilidades del lenguaje.

- En la imagen de la izquierda aparece una subtitulación típica.

Consejos útiles sobre la subtitulación

- No todas las cadenas de televisión incluyen señales con el sistema de subtitulación.
- Algunas veces las estaciones de televisión transmiten cuatro señales diferentes con sistema de subtitulación en el mismo canal. Si selecciona la opción **Mode 1** (Modo 1) o **Mode 2** (Modo 2), puede elegir qué señal desea ver. La opción **Mode 1** (Modo 1) generalmente es la señal con subtitulación, mientras que la opción **Another mode** (Otro modo) podría mostrar información de demostración o programación.

- Es posible que su televisor no reciba señales con sistema de subtitulación en forma normal en las siguientes circunstancias:

1. Existen condiciones de mala recepción.

- **ENCENDIDO:**

La imagen puede distorsionarse, desplazarse, presentar manchas negras o tener líneas horizontales. Generalmente, los sistemas de encendido de los automóviles, lámparas de neón, taladros eléctricos y otros aparatos eléctricos son los que causan interferencia.



- **IMÁGENES FANTASMA:**

Las imágenes fantasma se producen cuando la señal de televisión se divide y sigue dos trayectorias: una trayectoria directa y la otra se refleja en edificios de altura, cerros u otros objetos.

Cambiar la dirección o la posición de la antena puede mejorar la recepción.



- **EFFECTO DE NIEVE:**

Si se encuentra en una zona periférica y alejada de una señal de televisión, es posible que la imagen de su televisor esté cubierta de pequeños puntos. Lo más probable es que sea necesario instalar una antena especial para mejorar la imagen.



2. Se está reproduciendo una cinta antigua, de mala calidad o grabada en forma ilegal.
3. Señales fuertes y aleatorias provenientes de un automóvil o avión interfieren con la señal de televisión.
4. La señal proveniente de la antena es débil.
5. En el programa no se incluyó el sistema de subtitulación durante su creación, transmisión o grabación.

1. Use el botón **CAPTION (Subtítulos)** para seleccionar la selección de subtítulos como se indica a continuación.



- También puede ajustar la **Caption (Subtítulos)** en el menú **Especial**.

- El televisor se puede configurar de modo tal que se pueda usar sólo con el control remoto.
- Esta función impide encender el televisor sin autorización.

1. Presione el botón **MENU** y luego el botón **▲ / ▼** para seleccionar el menú **Especial**.
2. Presione el botón **▶** y luego el botón **▲ / ▼** para seleccionar **Bloqueado**.
3. Presione el botón **◀ / ▶** para seleccionar **On (Encendido)** u **Off (Apagado)**.
4. Presione el botón **EXIT** para guardar las configuraciones y salir del menú.



Especificaciones del producto

Requerimiento de alimentación	AC100-240V~ 50/60Hz 1,2A
Consumo de alimentación	65W
Salida de audio	5 W + 5 W
Sistema de televisión	NTSC , PAL-M/N
Canal de televisión	VHF : 2 ~ 13, UHF : 14 ~ 69, Cable : 01 ~ 125
Pantalla de televisión	LCD Panel
Impedancia de antena exterior	75 Ω

Notas

Notas

Lista de verificación de solución de problemas

SÍNTOMAS

No hay alimentación

No hay imagen ni sonido

Mala imagen pero buen sonido

Mala recepción

Hay líneas en la imagen

Imágenes fantasma (múltiples imágenes)

El control remoto no funciona.

No se puede sintonizar el canal deseado.

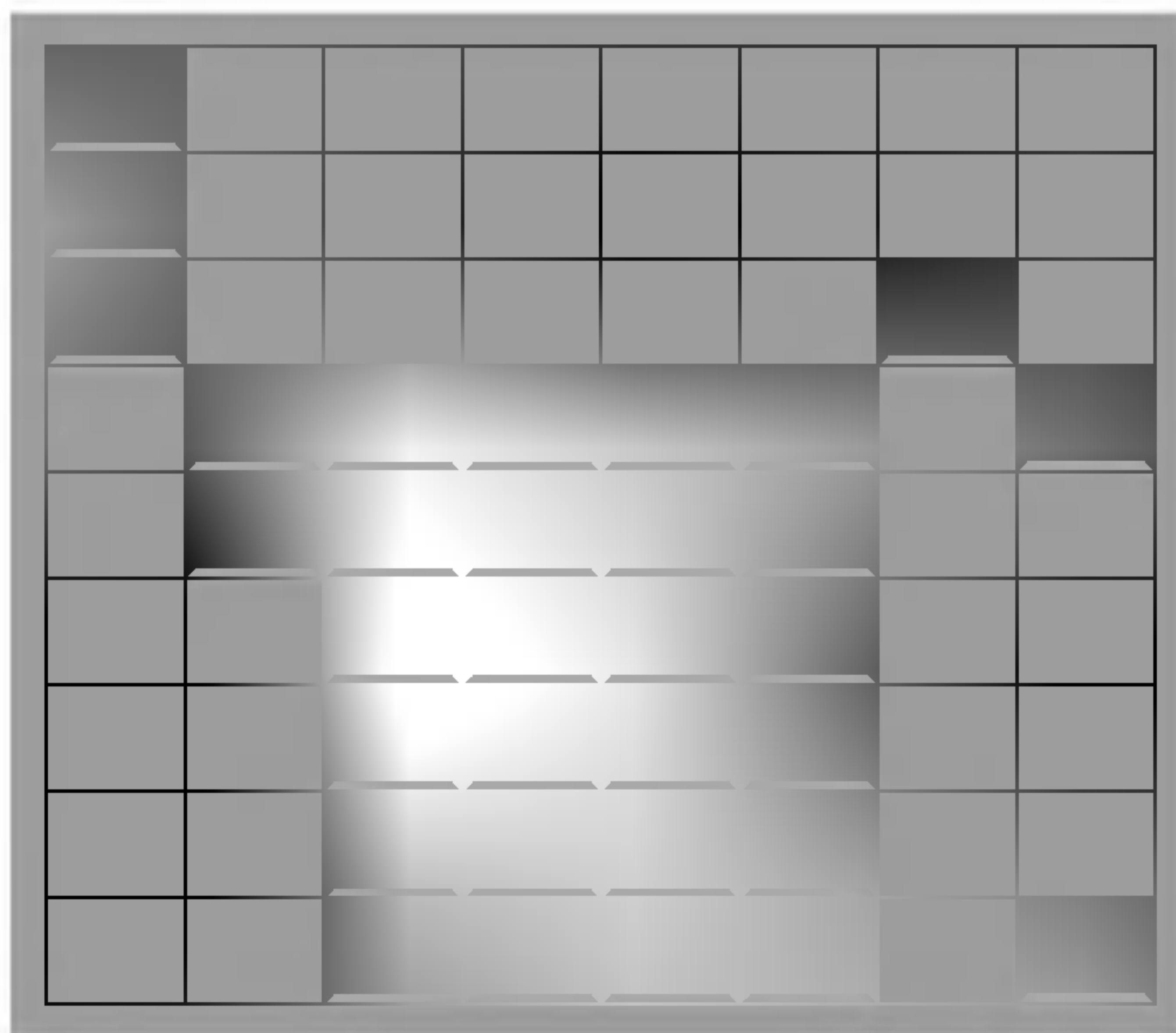
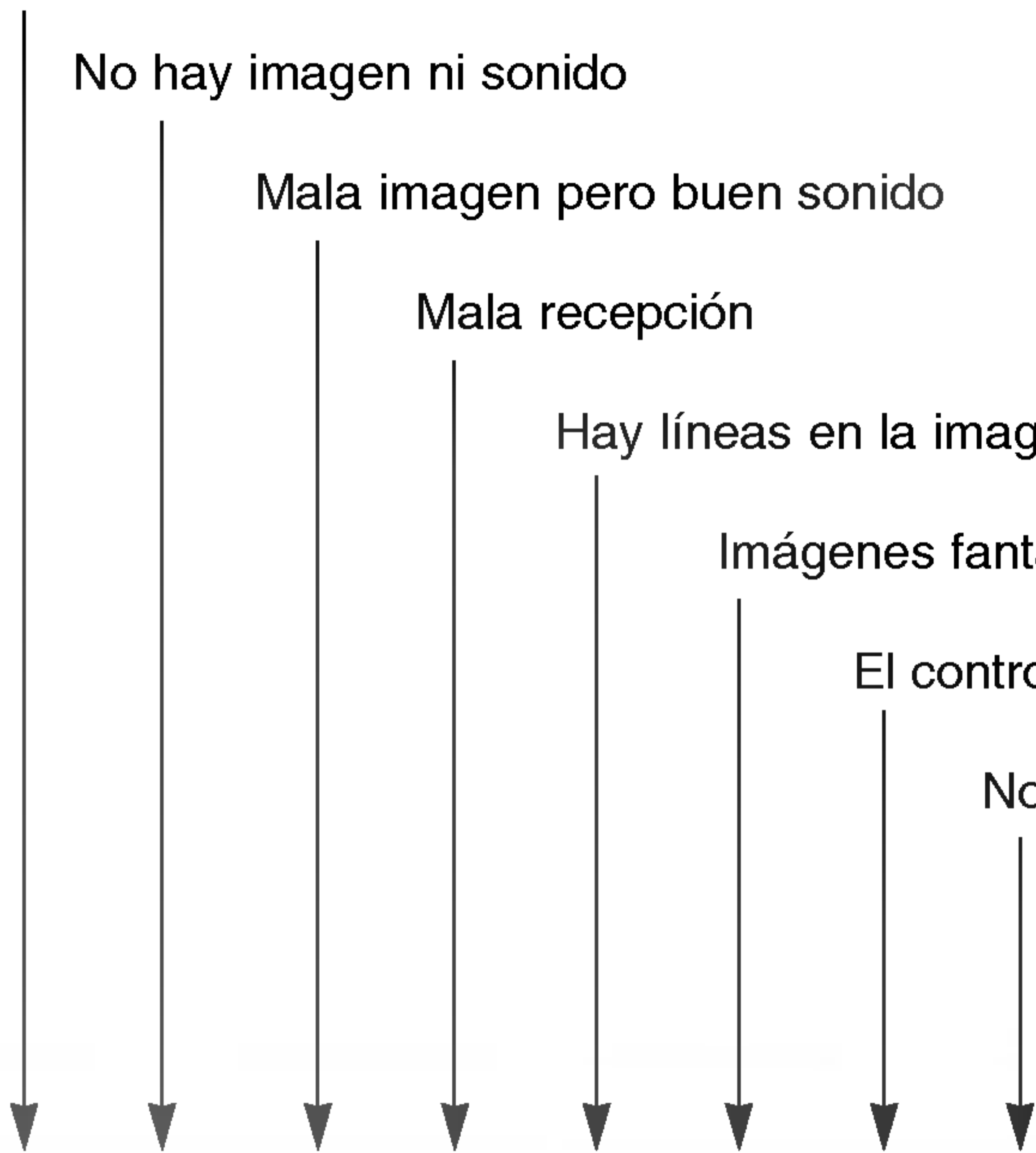

VERIFIQUE LO SIGUIENTE

- ¿El cable de alimentación está enchufado?
- ¿El televisor está encendido?
- Revise las baterías del control remoto.
- Intente sintonizar otro canal (problemas de la estación).
- Revise las conexiones a la antena.
- Verifique si hay interferencia local.
- Ajuste la antena.
- Ajuste el control de imagen.
- Programe el canal con Prog.auto.

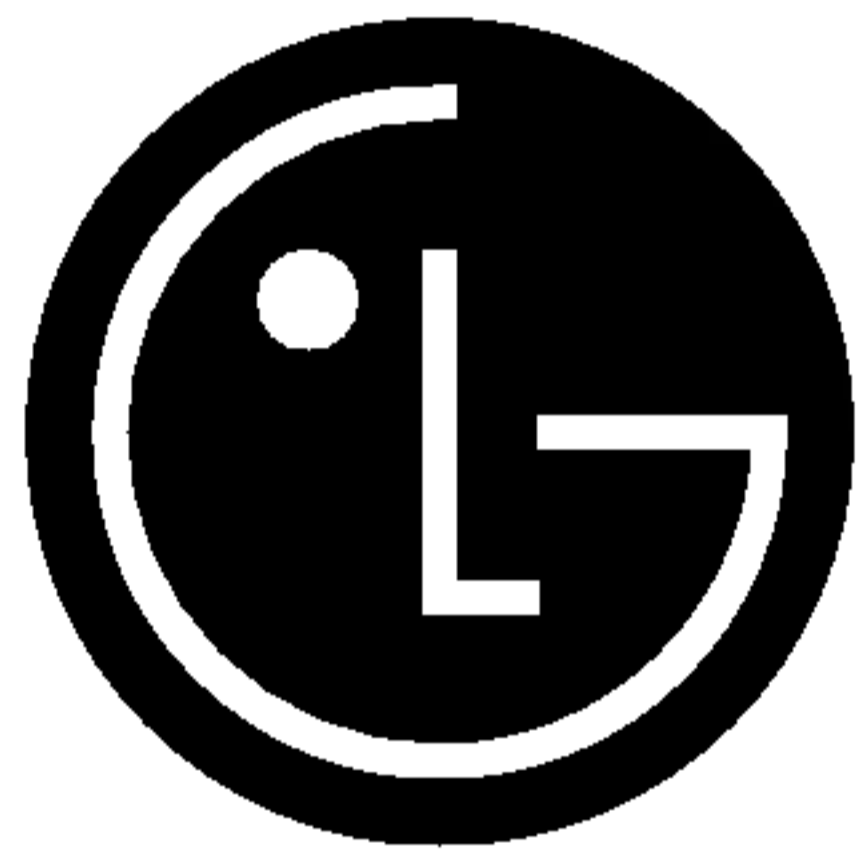

LG