



# DVD/CD 收音擴大機

## 使用手冊

型號: LH-D6246  
(擴大機: LH-D6246A,  
揚聲器: LHS-D6246T, LHS-D6246W)



在進行本產品之接線、操作或維修以前，  
請事先澈底詳閱本說明手冊。

## 安全注意事項



### 注意

有電擊危險  
請勿開啓



注意：爲了避免電擊危險，  
切勿擅自開蓋（或背蓋）。  
本機內部無用戶可自行維修之零組件。  
如需維修，請由合格之維修人員代爲處理。



等邊三角形內之閃電箭頭標誌，在於提醒用戶，產品機殼內有無絕緣之危險電壓，其強度足以對人體構成電擊危險。



等邊三角形內之驚嘆號，在於提醒用戶，隨機內附文件上載有重要之操作及保養（維修）說明。

警告：爲免引火災或導致電擊，請勿讓本產品淋到雨或接觸到濕氣。

警告：請勿將本設備安置於書櫃或類似物品等空間狹隘之傢俱內。

CLASS 1 LASER PRODUCT  
KLASSE 1 LASER PRODUKT  
LUOKAN 1 LASER LAITE  
KLASS 1 LASER APPARAT  
CLASSE 1 PRODUIT LASER

### 小心：

本 DVD/CD 收音擴大機有使用到雷射系統。

爲了確保您能夠正確地使用本產品，請仔細閱讀本使用手冊並將其保存好，以備未來參考之需。若本機需要維護時，請與您所在地的授權服務單位聯繫（請參閱服務程序的說明）。

未依本手冊說明之控制方式、調整方式，或是以本手冊說明以外的程序來操作本機，有可能會導致您暴露於放射線的危險。

爲了防止您直接受到雷射光束的照射，請勿嘗試開啓機蓋。當您開啓機蓋時，會看到雷射光束，請勿直視該光束。

注意：本設備不可碰到水（水滴或飛沫），同時機殼上不得擺放裝滿液體之物品，如花瓶等。



### 著作權的注意事項：

法律禁止未經許可之複製、傳播、陳列、透過有線電視廣播、在公開場合播放，或是出租擁有著作權之物品。

本產品含有由 Macrovision 公司所開發之著作權保護功能。複製保護訊號已錄製在某些光碟片上面。當錄放影機在錄製這些光碟片的影像時，影像會出現雜訊而無法觀賞，以此來達到保護著作權的目的。

本產品所使用的著作權保護技術是由 Macrovision 股份有限公司以及一些其它的權利擁有者所擁有之美國專利權和其它智慧財產權所提出的方法來保護。這種著作權保護技術的使用必需得到 Macrovision 股份有限公司的授權，且僅限於家庭和其它限制觀賞使用之處所使用，除非得到 Macrovision 股份有限公司的另外授權。禁止逆向組譯或是逆向解析。

序號：產品序號請見於本機背面。此號碼爲本機專用，其他型號並不適用。請在此記下相關資料並妥爲保存本指南，以作爲個人購買產品之永久紀錄。

型號：\_\_\_\_\_

序號：\_\_\_\_\_

## 安全注意事項

本機的插頭握柄是專爲本產品所設計，且是與附贈的電源線結合在一起的。如果因爲任何理由您要去截短此電源線，

### 不要再使用該插頭

您必需使用全新的插頭來確保您連續使用之安全性。請依據 1994 年之插頭及插座規範裡的規定，來將插頭牢固的與電源線接合。

# 目錄

## 簡介

安全注意事項.....	2
目錄.....	3
使用之前.....	4-5
可播放的光碟格式.....	4
預防措施.....	5
與光碟片有關的注意事項.....	5
關於指示符號的說明.....	5
前面板控制和顯示視窗的指示燈號.....	6
遙控器概觀.....	7
背板的說明.....	8

## 準備工作

系統的連接.....	9-13
AM-FM 天線的連接.....	9
連接到電視.....	10
外部設備的連接.....	11
揚聲器系統之接線方式.....	12
揚聲器的擺位.....	13
操作之前.....	14-18
音頻資料流和環繞模式的迷你術語字典.....	14
音效模式.....	14
概述.....	15
在屏顯示.....	15
初始設定.....	16-18
● 初始設定及操作概述.....	16
● 使用語言的設定.....	16
● 畫面的設定.....	16
● 揚聲器的設定.....	17
● 其他.....	17
● 成人鎖定級別控制.....	18

## 操作說明

DVD 和影像 CD 的操作.....	19-21
DVD 和影像 CD 的播放.....	19
一般功能的說明.....	19
● 選擇標題.....	19
● 選擇章節/曲目.....	19
● 搜尋.....	19
● 靜態畫面和逐幀播放.....	20
● 慢動作播放.....	20
● 重複.....	20
● 重複 A-B.....	20
● 時間搜尋.....	20
● 3D 環繞音效.....	20
● 放大功能.....	21
● 標記搜尋功能.....	21
DVD 光碟的特殊功能.....	21
● 標題的功能表.....	21
● 光碟的功能表.....	21
● 攝影機的視角.....	21
● 選擇語言聲軌.....	21
● 選擇音頻聲道.....	21
● 字幕.....	21

音樂 CD 和 MP3/WMA 光碟片的操作.....	22-23
音樂 CD 和 MP3/WMA 光碟的播放.....	22
MP3/WMA 錄音的注意事項.....	22
● 暫停.....	23
● 選擇影音軌.....	23
● 重複目前的曲目/所有的曲目 /關閉重複.....	23
● 搜尋.....	23
● 重複 A-B.....	23
● 3D 環繞音效模式.....	23
● 選擇音頻聲道.....	23
JPEG 檔案的操作.....	24
觀看 JPEG 光碟.....	24
● 選擇檔案.....	24
● 靜態影像.....	24
● 翻轉影像.....	24
● 旋轉影像.....	24
● JPEG 檔案的注意事項.....	24
程序播放.....	25
音樂 CD 和 MP3/WMA 光碟片程序播放的方法.....	25
影像 CD 程序播放的方法.....	25
揚聲器的設定.....	26
補充的資訊.....	26
最終狀態記憶體.....	26
系統的選擇.....	26
調諧器的操作.....	27-28
預設無線電台.....	27
收聽廣播.....	27
睡眠定時.....	28
亮度調整.....	28
靜音.....	28
使用耳機插孔.....	28

## 參考資料

語言代碼一覽表.....	29
國別代碼一覽表.....	30
疑難排解.....	31-32
規格.....	33

## 有關操作說明使用之符號

 在於指出導致機台本身損傷或使其他物品損壞可能的危險。

 在於指出本機的各项特殊操作功能。

 在於指出可令工作更加容易的各種提示及建議。

本產品經 Dolby Laboratories 授權製造。  
“Dolby”、“Pro Logic”及雙D標誌為 Dolby Laboratories 的商標。未發行產品均視為商業機密。版權1992-1997為 Dolby Laboratories 所有。保留所有權利。

本產品經 Digital Theater Systems, Inc. 授權製造。目前已有美國專利編號 5,451,942、5,956,674、5,974,380、5,978,762 及其他全球性專利發行及註冊中。“DTS”及“DTS Digital Surround”為 Digital Theater Systems, Inc. 的註冊商標。版權 1996, 2000 為 Digital Theater Systems, Inc. 所有。保留所有權利。



## 使用之前

### 可播放的光碟格式

	DVD (8 公分 / 12 公分光碟)
	影像 CD (VCD) (8 公分 / 12 公分光碟)
	音樂 CD (8 公分 / 12 公分光碟)

此外，本機可以播放 DVD±R, DVD±RW、Kodak PICTURE CD，以及包含有音訊、MP3, WMA 檔案或是 JPEG 檔案的 CD-R 或是 CD-RW。

#### 注意

- 依據錄製設備或是 CD-R/RW (或 DVD±R/DVD±RW) 光碟片本身的狀況而定，有些 CD-R/RW (或是 DVD±R/DVD±RW) 光碟片會無法在本機播放。
- 請勿將任何封印或是標籤貼紙貼在光碟片的任一面之上 (內容標示面或是內容錄製面)。
- 請勿使用不規則形狀的 CD (例如心形或是八邊形的光碟片)，這樣有可能會導致本機發生故障。

#### DVD 與影像 CD 的注意事項

DVD 與影像 CD 的一些播放操作可能已經由軟體廠商刻意的固定下來。本機在播放 DVD 與影像 CD 時，是根據軟體廠商所設計的光碟內容來播放的，本機有一些的播放功能有可能會無法使用，或是有可能會增加一些其他的操作功能。請確定您有同時地參閱 DVD 以及影像 CD 所附的操作說明。有些針對商業目的所製作的 DVD 可能會無法在本機播放。

#### DVD/CD 播放機與 DVD 的區域碼說明

本 DVD/CD 播放機的設計和製造是專門為了播放 "第 3 區" 編碼的 DVD 光碟軟體。某些 DVD 光碟片上的區域碼標籤會標示出哪些類型的 DVD 播放裝置可以播放這些光碟片。本機只能播放 DVD 光碟片上標示為 "第 3 區" 或是 "ALL(全區)" 的 DVD 光碟片。如果您嘗試在本機播放其他區域碼的光碟片時，"Check Regional Code" (請檢查區域碼) 的訊息將會出現在電視螢幕上面。對某些 DVD 光碟而言，即使其播放受到區域限制的禁止，但仍不會有區域碼的標示。



### 與光碟片相關的專有名詞

#### 標題 (Title)(僅適用於 DVD)

主要的電影內容或是搭配的主題內容，或是追加的特別收錄內容，或是音樂專輯。每一個標題都會被指定一個標題參考號碼，以讓您可以輕易地找到它。

#### 章節 (Chapter)(僅適用於 DVD)

影像的一個段落或是音樂的一個段落，它們與標題相較顯得短小了一些。一個標題是由一個或是多個章節所組合而成的，每一個章節都會被指定一個章節號碼，以讓您可以輕鬆地找到您所要的章節。依光碟片內容的不同，有可能沒有章節的存在。

#### 曲目 (Track)(僅適用於影像 CD 和音樂 CD)

影像的一個段落、影像 CD 上的一個音樂段落，或是音樂 CD 上的一個段落。每一個曲目都會被指定一個曲目號碼，以讓您可以輕鬆地找到您要的曲目。

#### 場景 (Scene)

在含有 PBC (播放控制) 功能的影像 CD 上，動態的影像與靜態的圖像會被分割為稱做 "場景" 的段落。每一個場景都會顯示在功能表畫面當中，並被分配到一個場景號碼，以讓您可以輕鬆地找到您所想要的場景。一個場景是由一個或是數個曲目所組成的。

### 影像 CD 的類型

影像 CD 總共有兩種類型：

#### 具備 PBC 的影像 CD (2.0 版本)

PBC (播放控制) 的功能讓您可以透過功能表、搜尋功能或是其它典型地類似電腦之操作方式來與系統互動。再者；如果光碟中含有高解析度的靜態圖片，您也可以播放這些圖片。

#### 不具備 PBC 的影像 CD (1.1 版本)

這一類光碟片的操作方式與音樂 CD 相同，可播放影像與聲音，但是它們沒有具備 PBC 的功能。

## 使用之前（續）

### 預防措施

#### 在各種狀況下如何處理本機

##### 當要運送本機時

原始的包裝紙箱與包裝材料使用起來將會相當地便利。爲了達到最佳的保護作用，請將本機重新包裝爲出廠時的包裝狀態。

##### 當設定調整本機時

靠近本機附近的電視機、錄放影機或是收音機所播放的影像與聲音有可能會被幹擾。在這種情況之下，請將本機置放於遠離電視機、錄放影機或是收音機的位置，或者在您取出光碟片後便將本機的電源關閉。

##### 請保持本機外部的清潔

請勿在本機附近使用揮發性的液體，例如殺蟲劑。請勿讓橡膠或是塑膠產品長時間地和本機接觸，它們將會在本機的表面留下痕跡。

#### 清潔本機

##### 清潔機殼

請使用柔軟的乾布。如果機器表面特別地髒汙，請您使用稍微沾上中性清潔劑的軟布來擦拭它。請不要使用強烈的溶劑，像是酒精、揮發性油劑或是稀釋劑來擦拭，因爲這些溶劑會對本機的表面造成損傷。

##### 要獲得清晰的畫質

本 DVD/CD 收音擴大機是一台高科技、精密的裝置。如果光學讀取鏡頭與光碟機的驅動組件髒汙或是磨損的話，影像品質將會變差。建議您使用本機每 1,000 個小時以後，便做一次定期檢視和維護的動作。（此週期則視您的使用環境而定）要得到更爲詳盡的資訊，請與距您最近的經銷商聯繫。

### 與光碟片有關的注意事項

#### 取用光碟片

請勿觸摸光碟片的播放面。  
請握住光碟片的邊緣處，不要在光碟片上面留下指印。  
請勿將紙張或是膠帶黏貼到光碟片上面。



#### 光碟片的存放

光碟片於播放之後，請將其置放於光碟儲存盒之中。請勿讓光碟片暴露於直接的日照或是熱源之下，或是將它放置於直接受到陽光曝曬的汽車內，因爲受到陽光直接照射的汽車內部溫度會相當地高。

#### 光碟片的清潔

光碟片上面的指印與灰塵會導致播放的影像失真或是降低聲音的品質。在您播放光碟片之前，請先使用乾淨的擦拭布來清潔光碟片的表面，請您以自中心朝向外圈的方向來擦拭光碟片。

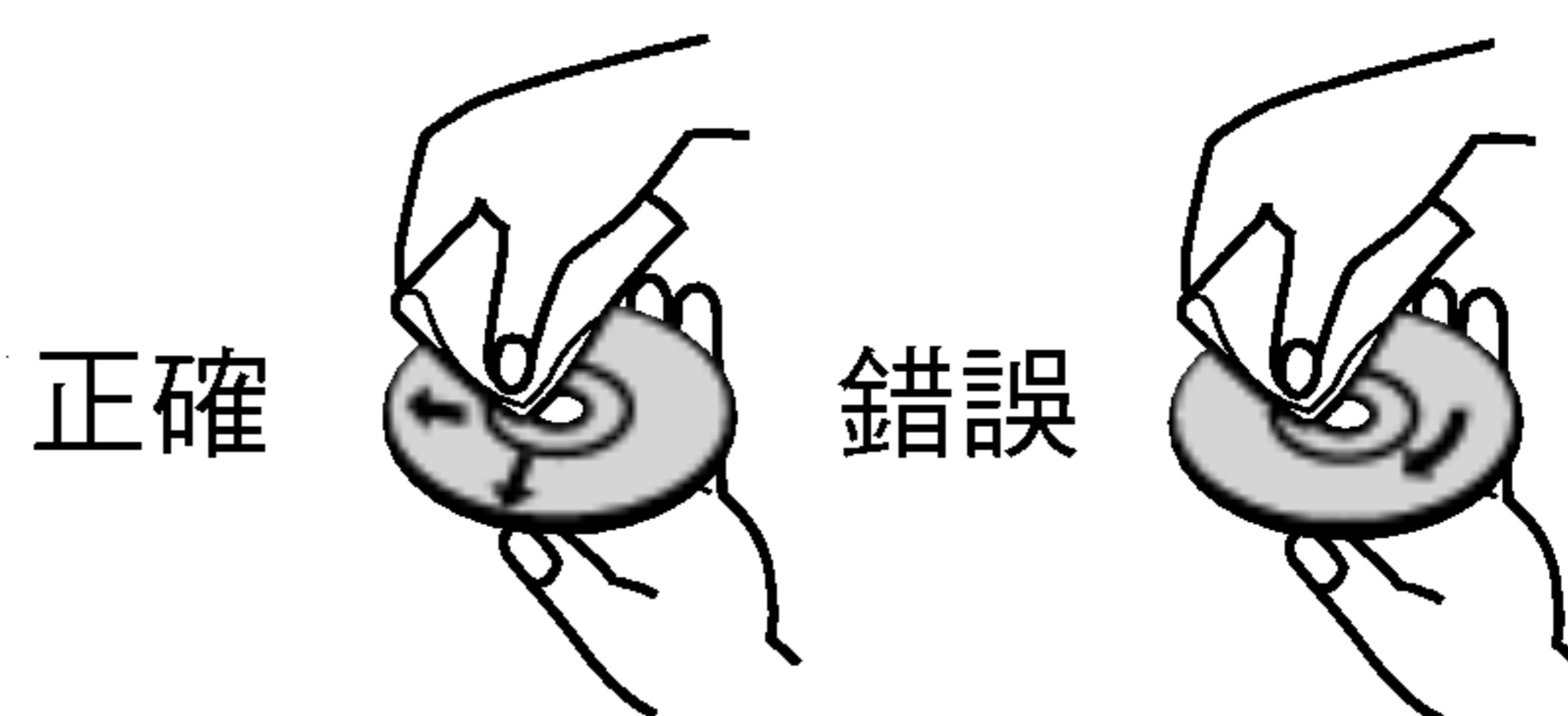

請勿使用強烈的溶劑，像是酒精、揮發油、稀釋劑、市售的清潔劑或是傳統唱片所使用的防靜電噴霧劑來清潔光碟片。

### 關於指示符號的說明

#### 關於 ⊗ 符號的顯示

在操作過程當中，“⊗”的符號有可能會顯示在電視螢幕上面。這個圖示表示使用手冊中所解說的功能無法使用在此特定的 DVD 影像光碟上面。

#### 關於本手冊所使用的光碟符號

標題中含有以下符號的段落，僅適用於該符號所代表的光碟片類型。

- DVD** DVD
- VCD2.0** 具備有 PBC（播放控制）功能的影像 CD。
- VCD1.1** 不具備有 PBC（播放控制）功能的影像 CD。
- CD** 音樂 CD。
- MP3** MP3 光碟。
- WMA** WMA 光碟。
- JPEG** JPEG 光碟。



## 前面板控制和顯示視窗的指示燈號

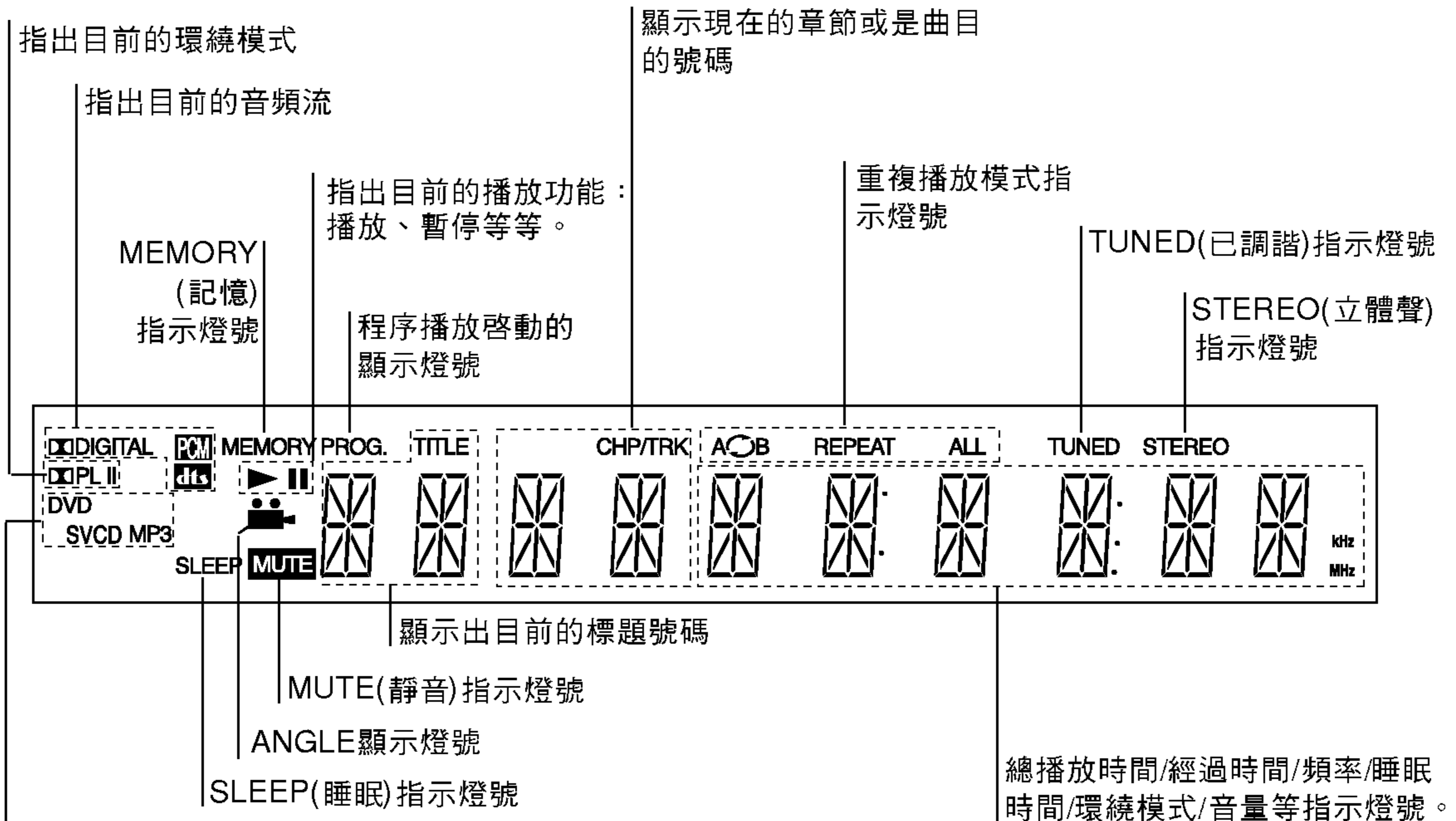
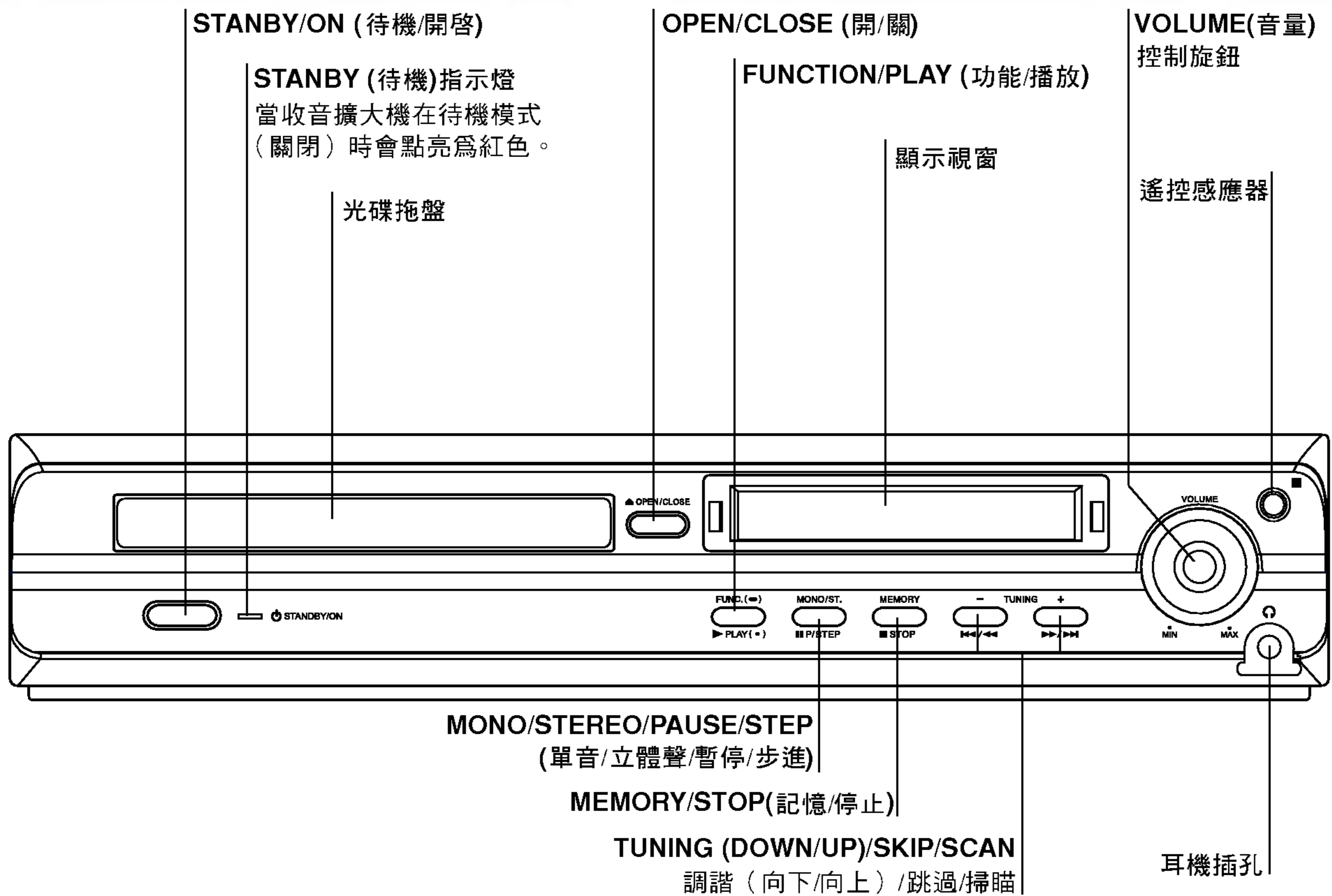

DVD 已載入 DVD 光碟片  
 VCD 已載入 VCD 光碟片  
 SVCD 已載入超級 VCD 光碟片  
 MP3 已載入 MP3 光碟片

## 遙控器概觀

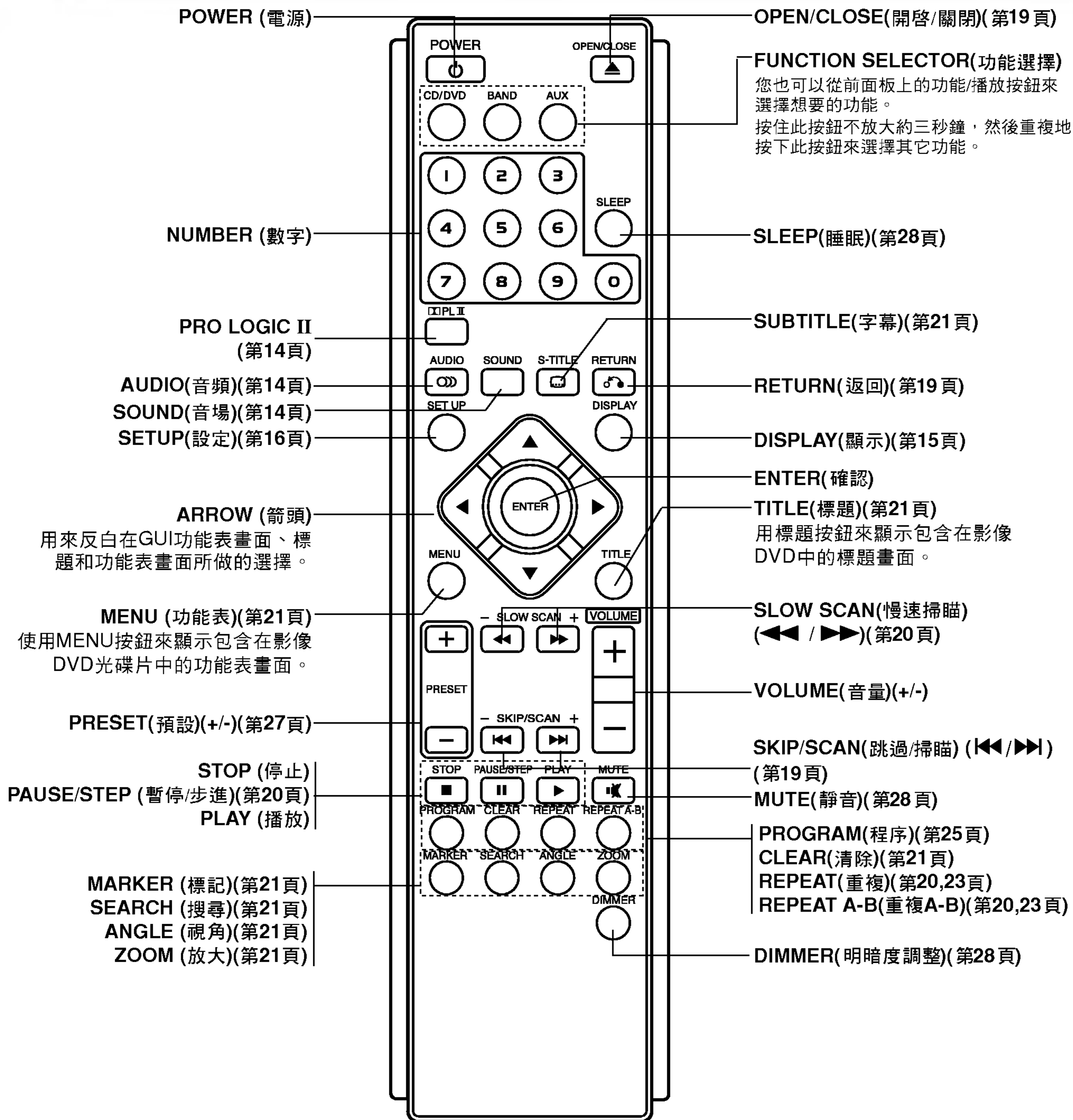

### 遙控器之操作範圍

將遙控器對準遙控感應器並操作各功能鍵。

- 距離：距遙控器感應器約 23呎 (7公尺)。
- 角度：由遙控感應器前方向左右張開各 30°

### 遙控器之電池安裝

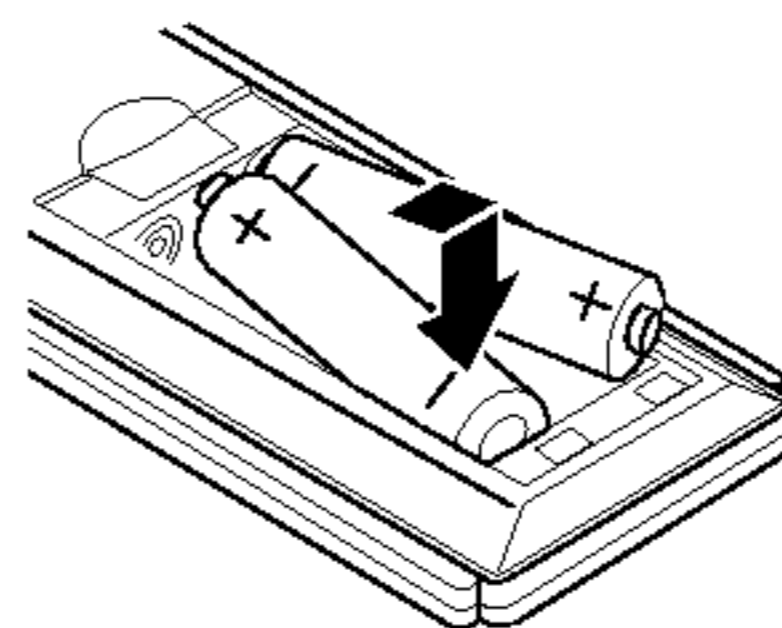

卸下遙控器背面的電池蓋，接著 ⊕ 按 ⊖ 正確的方式裝入兩顆 R03 (AAA規格) 的電池。



**注意**  
請勿新舊電池混合使用。切勿混合使用不同種類的電池 (一般、鹼性等)。

## 背板的說明

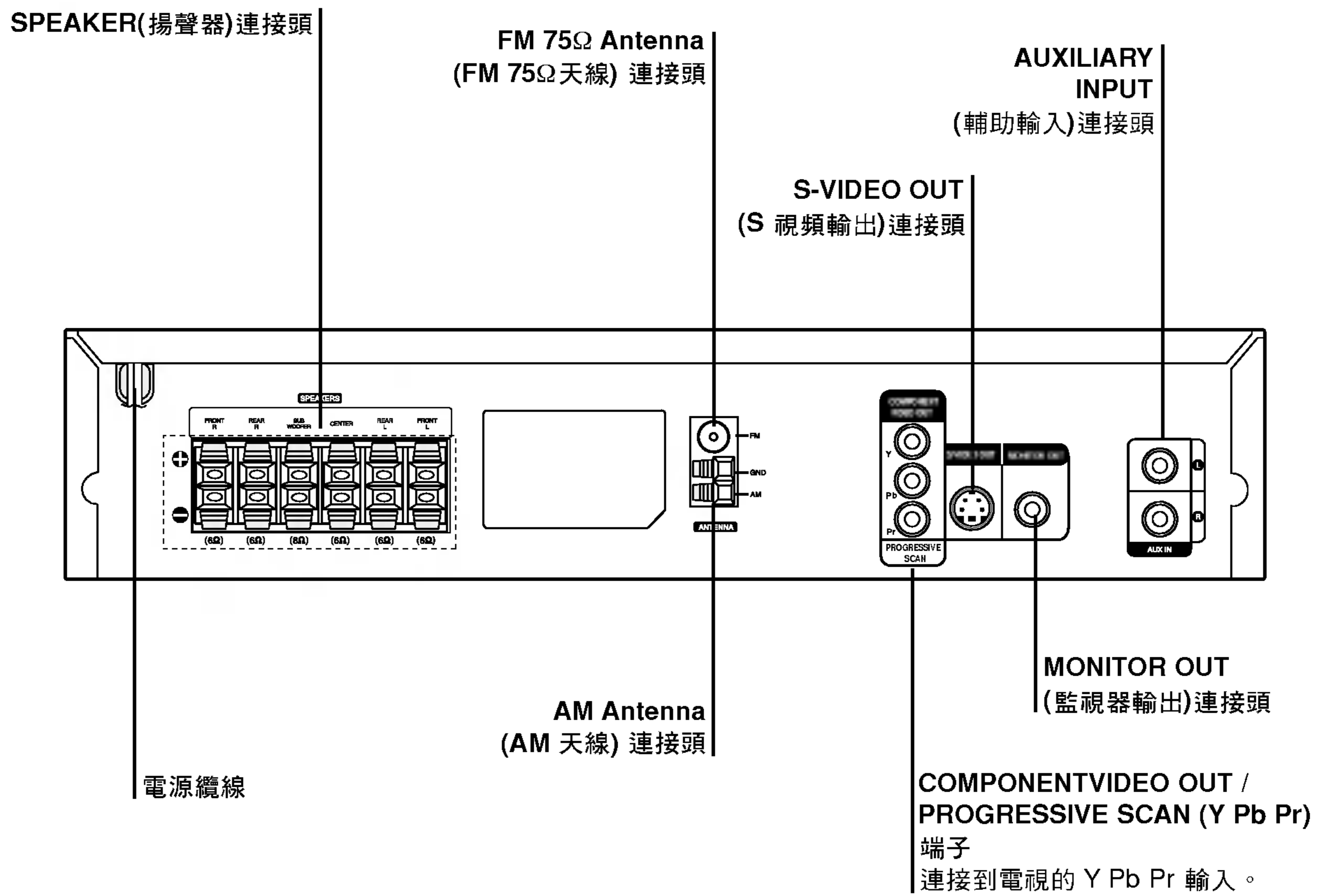

請勿碰觸背板插孔內部的接腳。靜電放電會導致本機產生永久性的損壞。



## 系統的連接

### AM-FM 天線的連接

請連接包裝內附的 FM/AM 天線，以聆聽電台的節目。

- 請將 AM 的環形天線連接至 AM 天線端子。
- 連接 FM 的線形天線連接至 FM 天線端子。

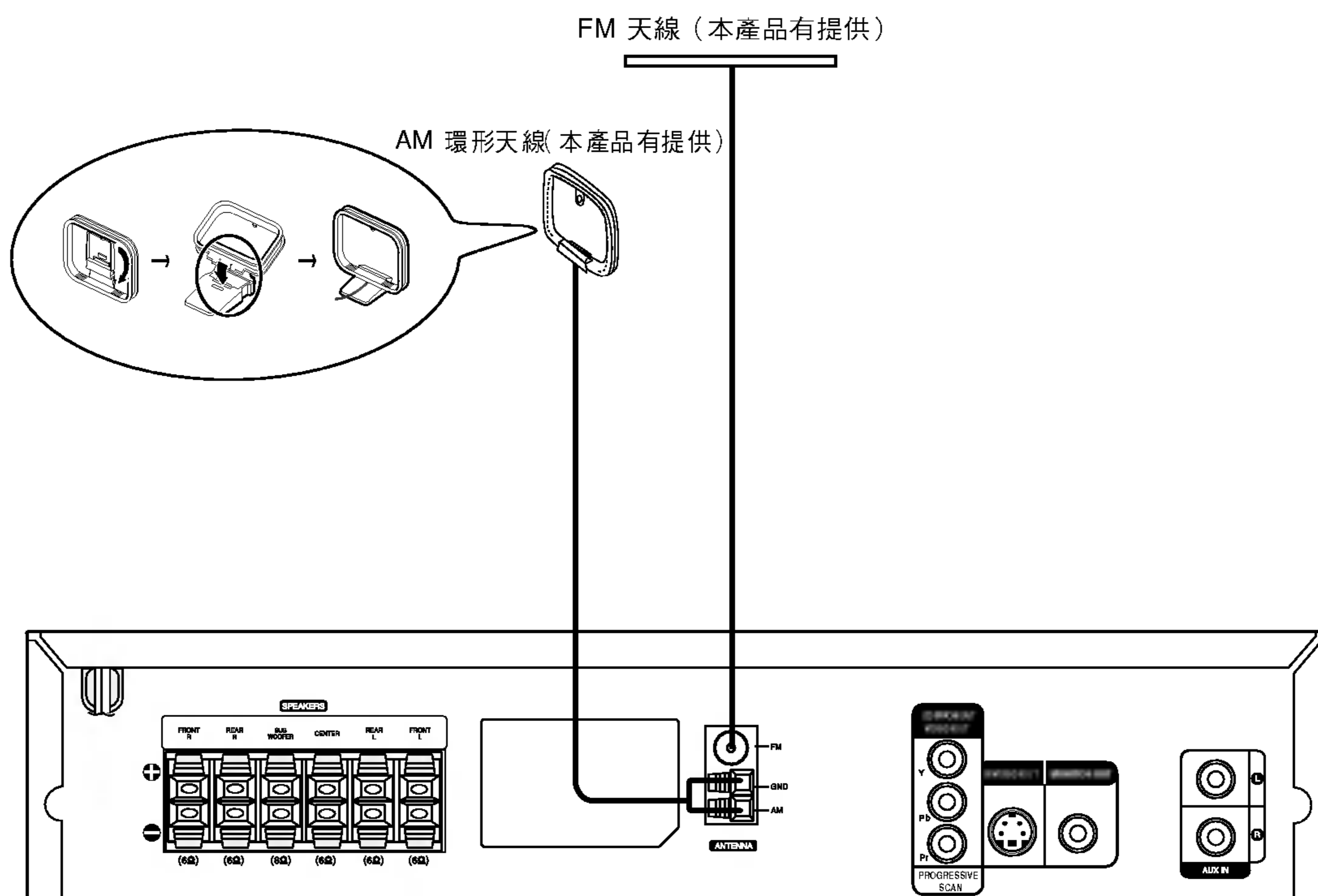

#### **N** 注意

- 爲了避免接收到雜訊，請將 AM 環形天線置放於遠離 DVD/CD 擴大機和其它器材的位置。
- 請確認 FM 線形天線有完全地伸展開來。
- 在連接了 FM 線形天線以後，請儘可能地保持它的水平。

## 系統的連接 (續)

### 連接到電視

- 依據您現有器材的性能，請您以下述連接方法當中的一種來進行器材的連接。



#### 提示

- 端視您電視機和其它您想連接的器材狀況，會有許多的方法可以將它們與您的 DVD/CD 收音擴大機相互連接。請使用下述方法中的一種來做連接。
- 請參閱您電視機、錄放影機、兩聲道音響系統或是其它裝置的使用手冊，以決定出最好的連接方式。



#### 小心

- 請確認 DVD/CD 收音擴大機是直接的與電視機連接，請在電視機上選擇正確的 AV 輸入組別。
- 請勿透過錄放影機來連接您的 DVD/CD 收音擴大機和電視機，DVD 的影像會因拷貝保護系統的動作而產生扭曲。

#### 影像端子的連接

將 DVD/CD 收音擴大機上的 MONITOR OUT (監視器輸出端子) 插孔與電視機的 VIDEO IN (視頻輸入) 插孔以產品提供的視頻纜線 (V) 連接起來。

#### S 影像端子的連接

將 DVD/CD 收音擴大機上的 S 視頻輸出插孔與電視的 S 視頻輸入插孔以 S 視頻纜線 (S) 連接起來。

#### 色差端子影像 (Color Stream®) 連接 (最佳)

將 DVD/CD 收音擴大機上的 COMPONENT VIDEO OUT/PROGRESSIVE SCAN 插孔與電視相對應的輸入插孔以 Y Pb Pr 纜線 (C) 連接起來。

#### 漸進掃描 (ColorStream® pro) 連接

- 如果您的電視是高解析度電視或是 "數位化" 電視，您便可以享用到 DVD/CD 收音擴大機循序掃描輸出的優點，以達到可能之最高視頻解析度。
- 如果您的電視無法接受循序掃描的格式，而您又嘗試從 DVD/CD 收音擴大機以循序掃描輸出影像，則畫面的影像會出現混雜的情形。

將 DVD/CD 收音擴大機上的 COMPONENT VIDEO OUT/PROGRESSIVE SCAN 插孔與電視相對應的輸入插孔以 Y Pb Pr 纜線 (C) 連接起來。



#### 注意

- 請在設定功能表中將漸進設定為 "On"，詳見第 16 頁的說明。

電視機的背板

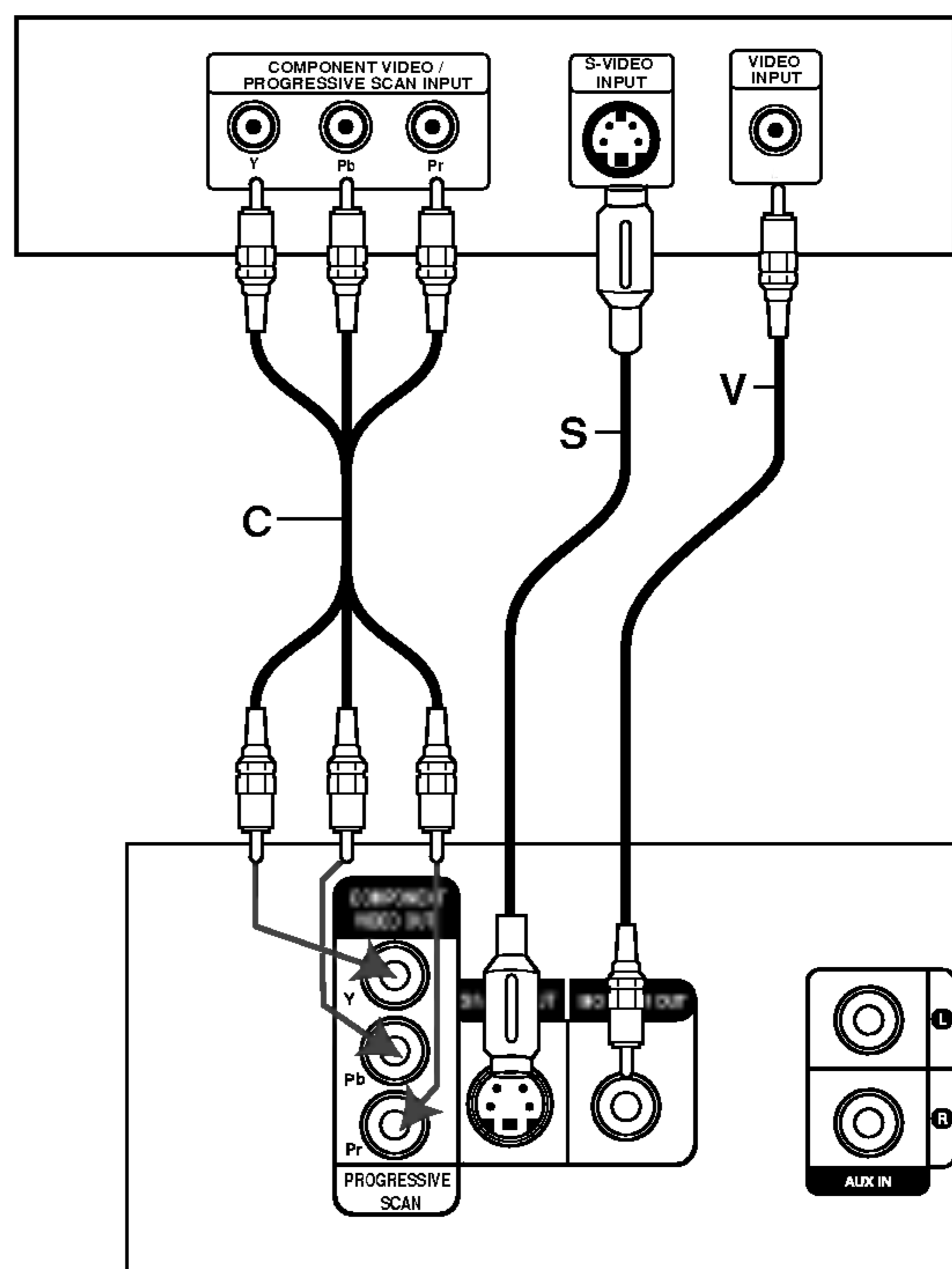

DVD/CD 播放機的背板



## 系統的連接 (續)

### 外部設備的連接

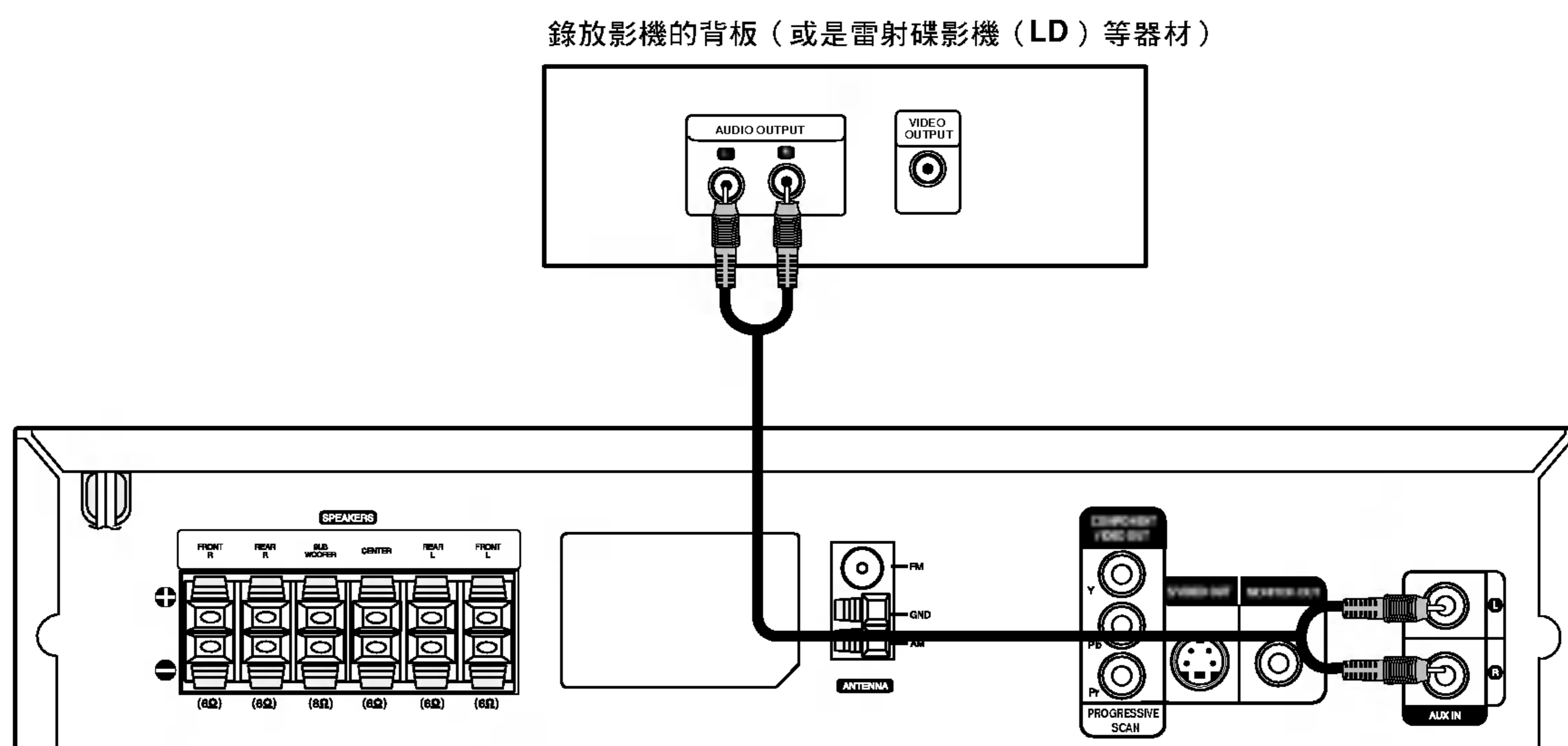

#### 連接方式

請將 DVD/CD 收音擴大機上的 AUX IN (L/R) (輔助輸入 (左/右聲道)) 插孔與錄放影機、雷射碟影機 (LD) 等器材的 AUDIO OUT (L/R) (音頻輸出 (左/右聲道)) 插孔，以音頻纜線連接起來。

#### 提示

按下遙控器上面的 AUX (輔助) 按鈕來選擇輸入到此插孔的音頻訊號。  
AUX 的字樣會出現在顯示視窗。

## 系統的連接 (續)

### 揚聲器系統之接線方式

請利用附贈的揚聲器線來連接揚聲器。

為能享受到最佳效果的環繞音效，請適當調整揚聲器的各項參數 (音量、如距離等)。

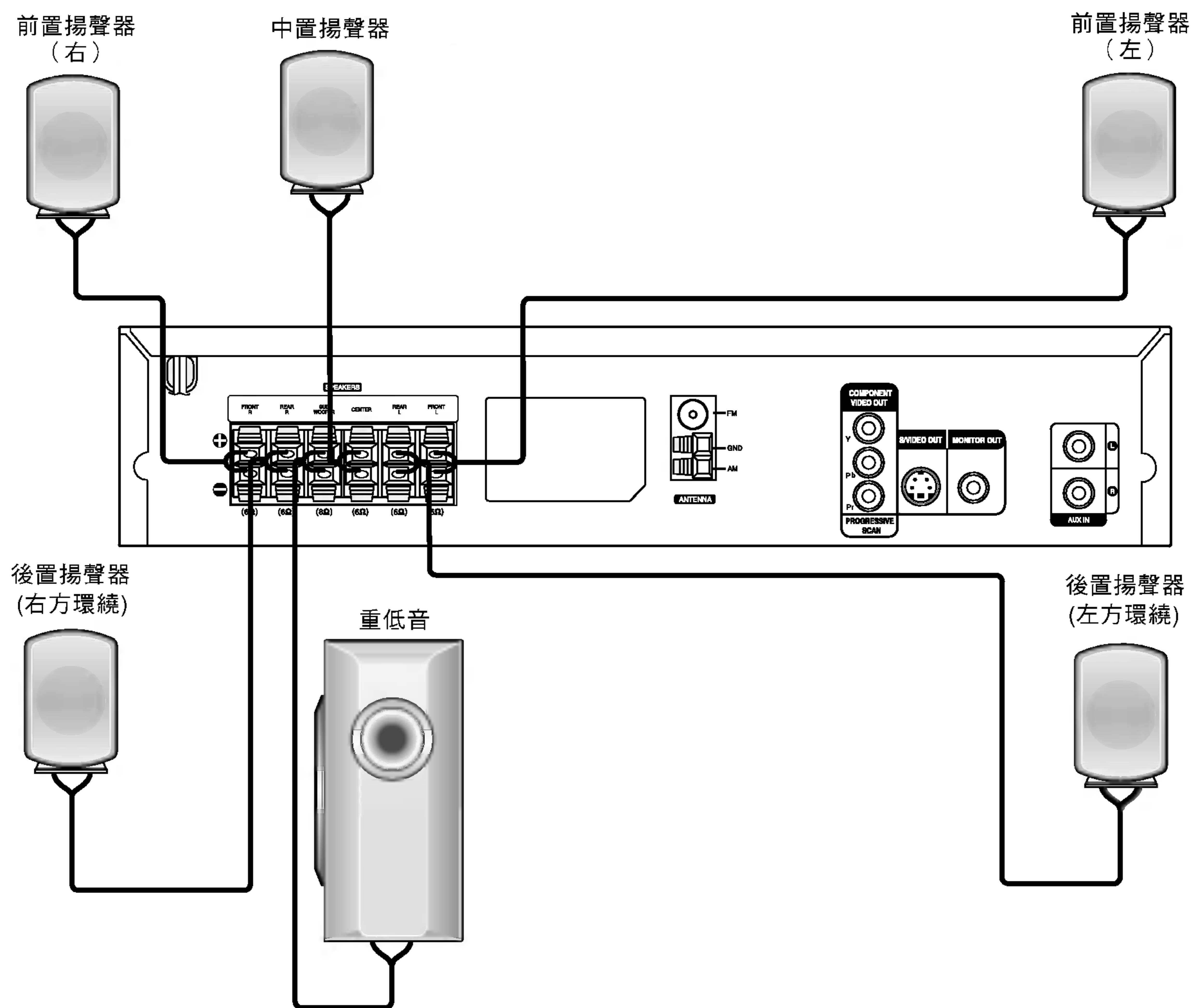

#### 注意

- 請確實的將揚聲器線連接至設備上正確的端子上：+ 接 +，- 接 -。若是線路接反，則音效會有失真及失準的現象。
- 若您在最低輸入額定值的情況下來使用前置揚聲器，請小心調整音量避免揚聲器有輸出過大的情形產生。
- 請勿動手拆解所附贈的揚聲器上的面板。



## 系統的連接（續）

### 揚聲器的擺位

此示範使用六只揚聲器其位置的正確擺設方式（2只前置揚聲器、2只後置揚聲器及重低音）。若您希望能播放出優質的低音音效、DTS 數位環繞音效或 Dolby Digital 環繞音效，則您應該要連接一只重低音才行。

- **前置揚聲器**  
按照您所在的聆聽位置，依等距的方式來擺設揚聲器的位置。同時在聆聽位置的兩側，以 45° 角將揚聲器相互隔開。
- **中置揚聲器**  
中置揚聲器與前置揚聲器應以相同的高度來擺設是最為理想。不過一般位置應是高於或低於電視機的高度。
- **後置揚聲器**  
請擺設在聆聽區域的左、後方。這類揚聲器可重新為所播放的環繞音效製造出所需的音效動作與氣氛。為求產生最佳的效果，請勿將後置揚聲器擺設在距離聆聽位置太遠的位置，而是將它們安裝在同等於或高於聆聽者耳朵高度的位置。而將後置揚聲器靠在牆上或嵌在天花板上，對於進一步在音效的擴散上，亦是相當的有效。  
當室內空間較小，若聽眾位置是較靠近牆壁，則請將後置揚聲器按彼此相對的位置來擺設，同時將後置揚聲器安裝在較聆聽者耳朵高出 60 - 90 公分的位置。
- **重低音**  
本只揚聲器可擺設在前方任何的位置。

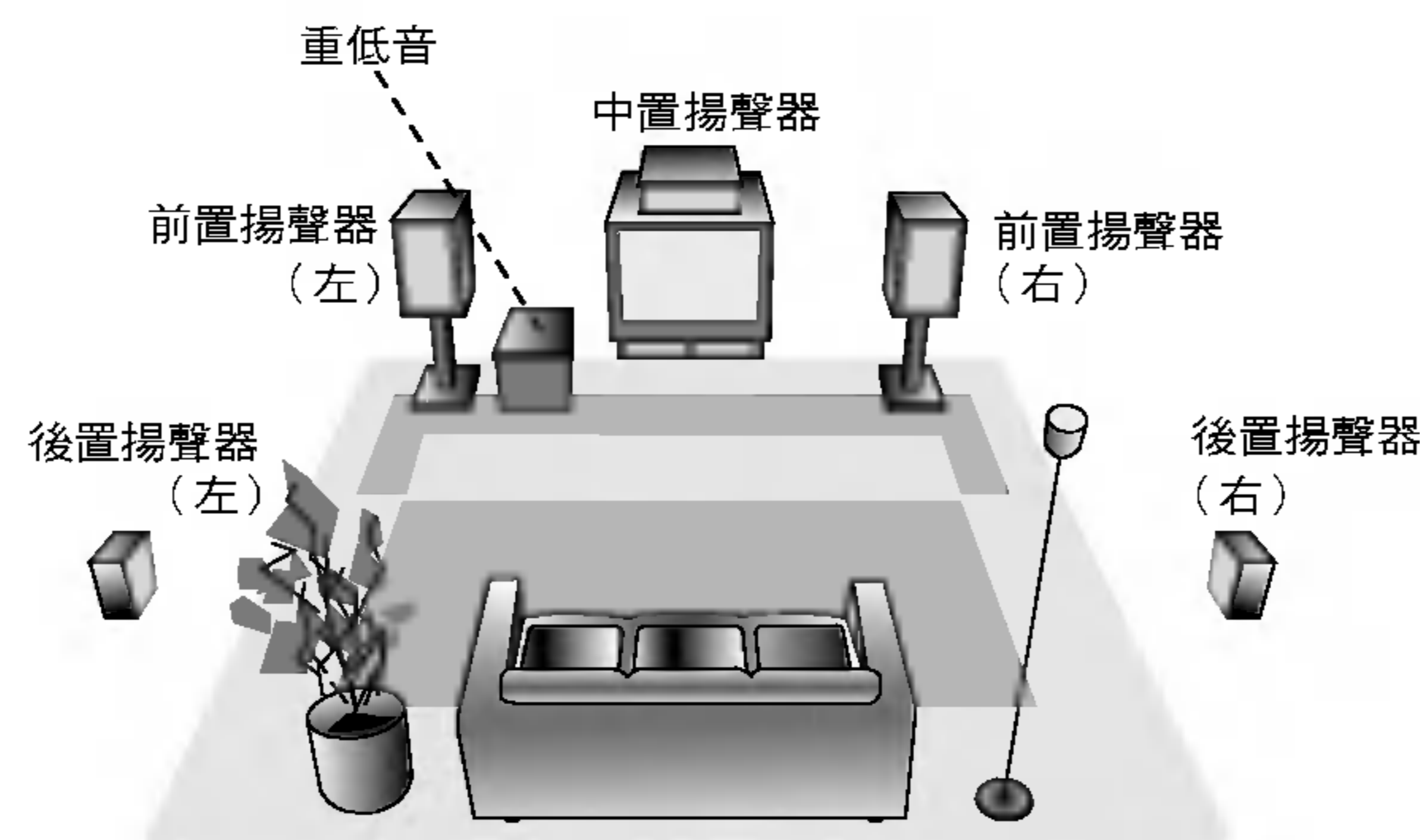

揚聲器位置擺設參考圖

## 操作之前

### 音頻資料流和環繞模式的迷你術語字典

#### **dts**

可允許您從像是光碟片、DVD 和 CD 等印製有 DTS 商標的 DTS 節目來源享受到 5.1 (或是 6) 個分離聲道之高品質數位音效。DTS 數位環繞音效可提供最多六個聲道的純淨音頻 (此指可與原始母帶的音質完全相同)，並且可以得到特別清晰和遍及整個房間之真實 360 度的音場。DTS 是 DTS Technology, LLC 的商標，生產相關的產品必需獲得 DTS Technology, LLC 授權才行。

#### **DIGITAL**

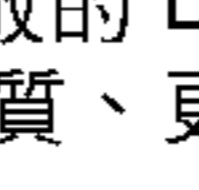
杜比數位環繞音效的格式可讓您享受到來自於杜比數位節目來源所提供最多 5.1 個聲道之數位環繞音效。如果您播放的 DVD 上面印有“”的標幟，您便可享受到更好的音效品質、更佳的空间精準度，並可以改善動態範圍。

#### **PRO LOGIC**

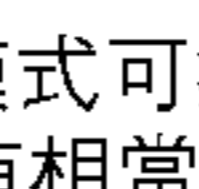
當您在播放電影或是杜比數位兩聲道的節目，且它有標示“”的標幟時，請使用此模式來進行播放。此模式可提供您置身於電影院或是現場音樂會一般的效果，音效具有相當的力度，通常這只有在杜比 PRO LOGIC 環繞模式當中才能得到這種效果。音像在前/後/左/右的移動效果，與音像在固定位置的表現一樣好，它變得更為清晰並且動態範圍較之前更大。

#### **PRO LOGIC (II)**

杜比 Pro Logic II 可以從兩聲道的音源中產生五個全頻寬輸出的聲道。這是使用先進的高純淨矩陣環繞解碼器來達成的，可以取得原始錄音內容的空間感，而不必加入新的音效或是對音色加以渲染。

##### 電影模式:

電影模式是供立體聲的電視節目和所有以杜比環繞音效編碼的節目使用。其效果是增強了音場的方向性，其效果很接近分離 5.1 聲道的音效品質。

##### 音樂模式:

音樂模式可使用於任何立體聲的音樂錄音，並可提供寬廣且有深度感的聲音空間。音樂模式中包含有可將聲音修飾成適合個別聆聽口味的控制項目。

##### 矩陣模式:

矩陣模式與音樂模式相同，除了它將方向性增強邏輯之功能關閉。它可以使用來增強單音的訊號，使其形體看起來較“大”。矩陣模式也可以在車用音響系統中見到，由很差的 FM 立體聲接收訊號所產生的波動也會造成從邏輯解碼器產生波動的音場訊號。對付這種不良的 FM 立體聲接收訊號，其終極的“治癒”方法只是將立體聲音頻訊號強迫其轉換為單音頻號如此的簡單而已。

#### 3D 環繞模式

本機可產生 3D 的環繞音效，使用了 3D 環繞音效科技，它可以使使用兩支傳統的立體聲揚聲器來模擬多聲道音效的播放，以替代家庭劇院在聆聽多聲道音效時，通常都需要五支或是更多支揚聲器的聆聽方式。此功能可以使用在音軌是以杜比 Pro Logic 以及杜比數位方式來編碼的 DVD 光碟上。

#### 直通 (BYPASS)(兩聲道立體聲) 模式

將聲音由前置左和右的揚聲器以及超低音揚聲器輸出之方式稱之。標準的兩聲道 (立體聲) 音源完全繞過 (不經過) 音場處理的程序。此方式允許您播放任何的音源都只使用前置左和右的揚聲器以及超低音揚聲器。

### 音效模式

您可以根據您所要聆賞的節目，經由選擇一個已經規劃好的音場模式，來輕鬆地享受環繞音效的樂趣。

#### A) 經由按下 SOUND (音場) 的按鈕

每次當您按下音場 (SOUND) 的按鈕，音場模式會以下述的順序來改變。

PRO LOGIC → PLII MOVIE → PLII MUSIC → PLII MATRIX → ROCK → POP → LIVE → DANCE → TECHNO → CLASSIC → SOFT → 3D SURROUND → BYPASS ...

#### 提示

- ROCK: 重現搖滾音樂的音響效果。
- POP: 重現流行音樂的音響效果。
- LIVE: 重現 300 個座位現場演出場地的音響效果。
- DANCE: 重現舞曲音樂的音響效果。
- TECHNO: 重現電子舞曲音樂的音響效果。
- CLASSIC: 重現交響樂的音響效果。
- SOFT: 對抒情曲目之播放有很理想的音響效果。

#### B) 經由按下 **PLII** 的按鈕

每次當您按下按下 **PLII** 的按鈕，音場模式會以下述的順序來改變；

PRO LOGIC → PLII MOVIE → PLII MUSIC → PLII MATRIX → BYPASS ...

(此功能僅能在兩聲道模式中使用)

#### 當 DVD 已經置入時。



您可以在光碟播放期間，經由按下遙控器上面的 **AUDIO** (音頻) 按鈕來改變 DVD (杜比數位、DTS、PRO LOGIC 等等) 的音效模式。

雖然每張 DVD 碟片的內容都不一樣，下面將會解釋當此功能被使用時的基本操作方式。

每次當您按下 **AUDIO** (音頻) 按鈕時，DVD 的音效模式會依照下面的順序來改變：

**DIGITAL** → **dts** → **PCM** → **DIGITAL**

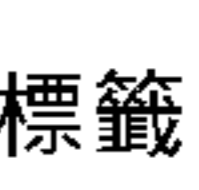
#### 僅供您參考

- 本 DVD/CD 收音擴大機會個別地記憶住每種音頻來源最後一次所做的模式設定內容。
- 您可以藉由檢視節目軟體的外包裝來辨識其編碼的方式。
  - 杜比數位的碟片會有  標識的標籤。
  - 經過杜比環繞編碼過的軟體會有  標識的標籤。
  - DTS 數位環繞的光碟會有 DTS 的標記。

#### 注意

- 當使用耳機時，音場模式將無法使用。



## 操作之前 (續)

### 概述

本手冊可給予您在 DVD/CD 收音擴大機操作上的基本指引，某些 DVD 光碟片在播放時需要特定的操作步驟，或是僅允許您做限定範圍內的操作。當此情況發生時，⊙ 的符號會出現在電視的螢幕上，指出您的 DVD/CD 收音擴大機不允許您執行此項操作，或是光碟片沒有提供此功能之操作。

### 在屏顯示

通常播放的狀態都會顯示在電視的螢幕上面，有些項目則可以在功能表當中來做變更。







### 在屏顯示的操作

**1** 在播放中按下 **DISPLAY** (顯示模式) 的按鍵。

**2** 按下 **▲/▼** 的按鍵來選擇項目。  
被選到的項目會被突顯出來。

**3** 按下 **◀▶** 的按鍵來改變項目的設定。  
數字按鍵也可以用來做數字的設定 (例如：標題的號碼)。對於某些功能，請您按下 **ENTER** (確認) 按鍵來執行您所做的設定。







### 播放狀態顯示

-  **TITLE** 重複標題
-  **CHAPT** 重複章節
-  **TRACK** 重複曲目 (僅對無 PBC 的影像 CD 有效)
-  **ALL** 重複所有的曲目 (僅對無 PBC 的影像 CD 有效)
-  **A B** 重複 A-B
-  **OFF** 重複關閉
-  **REPEAT** 由此處再繼續開始播放
- ⊙ 此項操作被禁止或是無此功能。

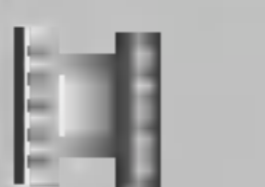

### 注意

- 有些光碟沒有提供在下述之在屏顯示範例中所述的所有功能。
- 如果在 10 秒鐘之內沒有按下任何一個按鍵，在屏顯示將會消失。

### DVD

項目	功能 (按下▲/▼ 的按鍵來選擇想要的項目)	選擇的方式
標題號碼	 1 / 3 顯示出目前標題的號碼以及所有標題的數目，並且可以跳到您所想要的標題號碼。	◀ / ▶，或是 數字、ENTER
章節號碼	 1 / 12 顯示出目前章節的號碼以及所有章節的數目，並且可以跳到您所想要的章節號碼。	◀ / ▶，或是 數字、ENTER、SKIP
時間搜尋	 0:20:09 顯示出持續播放的時間，並且可直接地從持續播放時間來搜尋播放點。	數字，ENTER
發音的語言別和數位 音效輸出模式	 1 ENG D DD 5.1 CH 顯示出目前音軌所使用的語言別、編碼方式和聲道的數目，並且能夠去改變其設定。	◀ / ▶或是 AUDIO
字幕的語言別	 OFF 顯示出目前字幕所使用的語言別，並且能夠去改變其設定。	◀ / ▶，或是 SUBTITLE
多視角	 1 / 1 顯示出目前視角的號碼以及所有視角的數目，並且能夠去改變視角的號碼。	◀ / ▶，或是 ANGLE
音效模式	 BYPASS 顯示出目前的音效模式，並且能夠去改變其設定。	◀ / ▶，或是 SOUND

### VCD2.0 VCD1.1

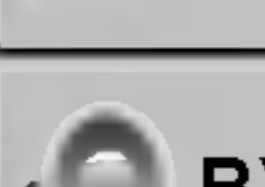
項目	功能 (按下▲/▼ 的按鍵來選擇想要的項目)	選擇的方式
曲目號碼	 1 / 4 顯示出目前曲目的號碼以及所有曲目的數目和 <b>PBC</b> 開啓模式，並且可以跳到您所想要的曲目號碼。	◀ / ▶，或是 數字、ENTER
時間	 0:20:09 顯示出持續播放的時間 (僅做顯示而已)。	-
音訊模式	 STER. 顯示出聲道數目，並且能夠去改變聲道。	◀ / ▶或是 AUDIO
音效模式	 BYPASS 顯示出目前的音效模式，並且能夠去改變其設定。	◀ / ▶，或是 SOUND



## 操作之前 (續)

### 初始設定

您可以在 DVD/CD 收音擴大機中進行您自己個人偏好的設定。

### 初始設定及操作概述

- 1 請按下 **SET UP** (設定) 按鍵。設定功能表會出現。



- 2 請按下 **▲/▼** 的按鈕來選擇功能表的選項。畫面會顯示出您所選擇功能表項目之目前設定值，和與其相關之設定項目。
- 3 您所要的功能表項目已經選擇好了以後，請按下 **▶** 的按鈕，然後按 **▲/▼** 的按鈕來選擇您所想要的設定。
- 4 請按下 **ENTER** (確認) 的按鈕來確認您所做的選擇。某些項目會需要額外的操作步驟。
- 5 請按下 **SETUP** (設定) 按鈕、**RETURN** (返回) 按鈕，或是 **PLAY** (播放) 按鈕來移動設定功能表。

### 使用語言的設定

#### 光碟所使用的語言 **DVD**

選擇光碟設定功能表所要使用的語言、聲音格式以及字幕。

原有語文：令光碟使用原始語言的設定已經被選擇。

其他：要選擇使用其它的語言，請您依照在 29 頁所列出的語言代碼，來找到您所要使用的語言，再以數字按鍵將該語言的四位數字的語言代碼鍵入。如果您輸入了錯誤的語言代碼時，請按下 **CLEAR** (清除) 的按鍵來將錯誤的代碼清除。



#### 語言目錄

選擇設定功能表所要使用的語言，下面是當您按下 **SETUP** 按鍵之後所見到的功能表畫面。

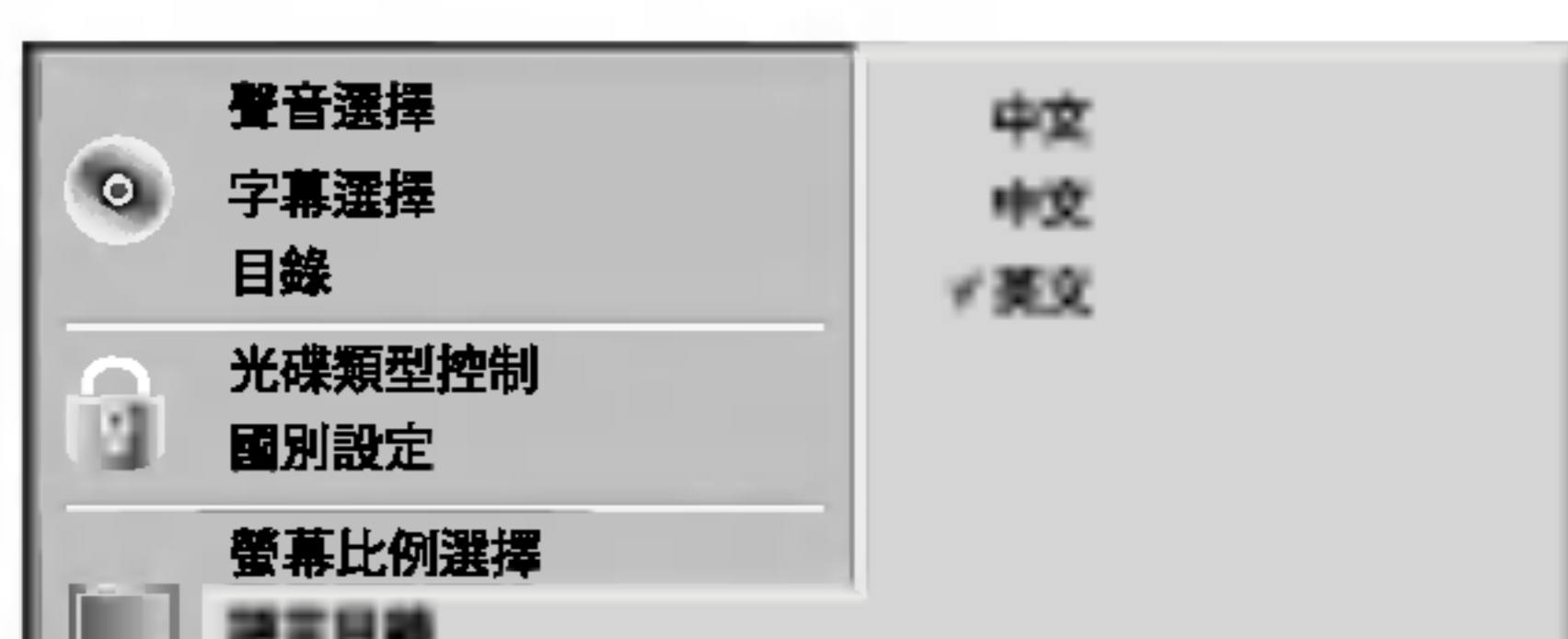

### 畫面的設定

#### 螢幕比例選擇 **DVD**

**4:3 螢幕模式**：當您所連接的電視為標準 4:3 電視的話，請選擇此項目。在顯示劇院影像時，畫面的頂部及底部會出現遮蔽的黑色線條。

**4:3 全螢幕模式**：如果您所連接的電視為常規型式時，請選擇此項目。它會削去寬螢幕播放內容兩側的畫面，使其適合由 4:3 的螢幕來播放（所以即使您感覺螢幕上的圖像變得較大，但您實際所觀看到的畫面也不是完整的原始畫面）。

**16:9 寬螢幕模式**：當您所連接的電視為 16:9 的寬螢幕電視的話，請選擇此項目。

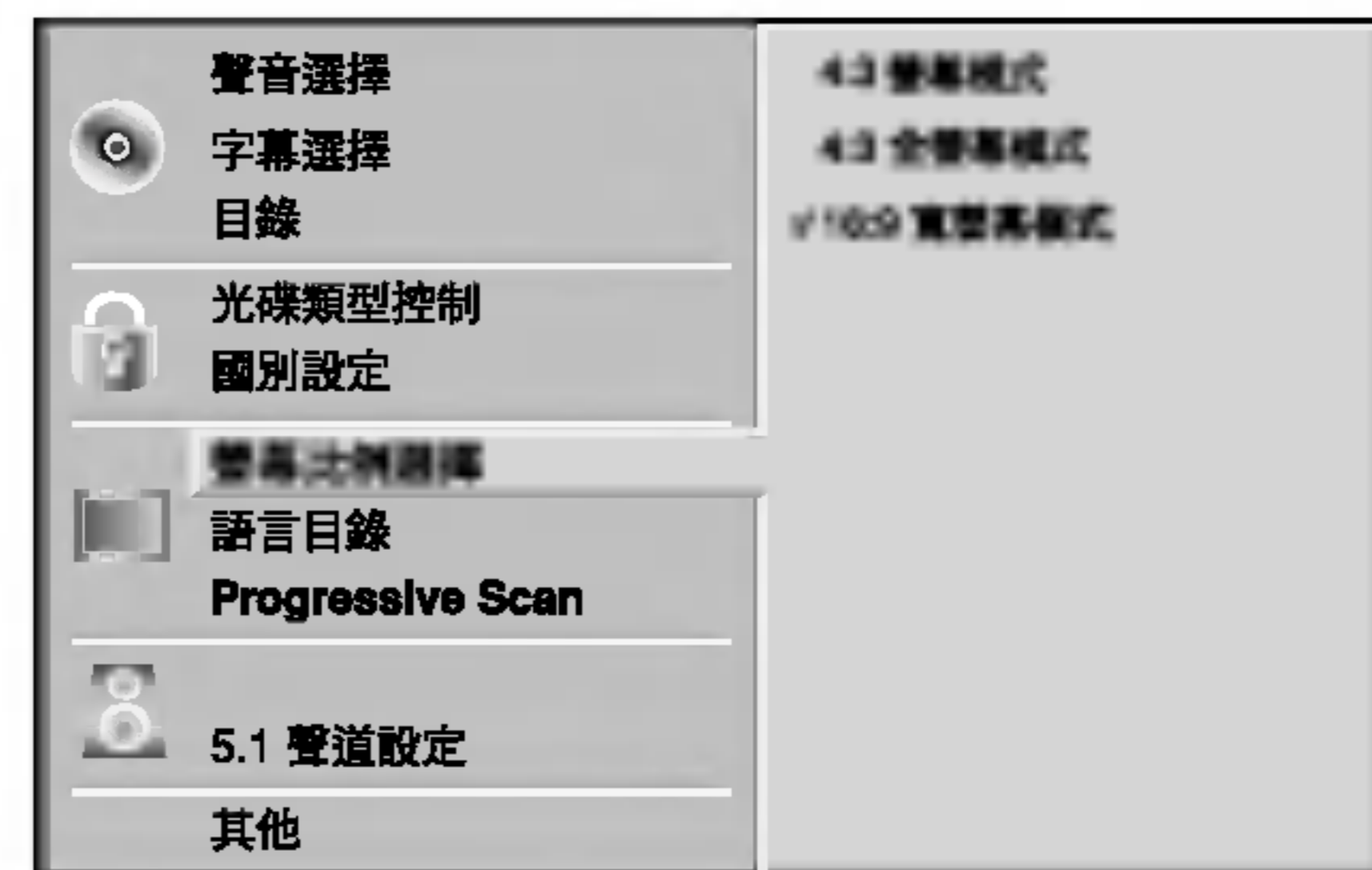

#### Progressive Scan (漸進掃描) **DVD**

循序掃描影像可提供您最高品質的圖像且不會閃爍。

如果您是使用 **COMPONENT VIDEO OUT/PROGRESSIVE SCAN** 插孔，但連接 DVD/CD 播放機到標準（類比）電視，請將循序掃描的功能關閉。

如果您是使用色差視頻輸出插孔來連接到相容循序掃描訊號的電視或是監視器時，請設定循序掃的功能為開啓。



#### ⚠ 小心

一旦設定了循序掃描輸出，影像將只能在和循序掃描相容的電視上觀賞。如果您是不小心將循序掃描功能開啓，您必需重置本機。請按下停止按鈕來停止任何光碟片的播放，下一步；請再次按住停止按鈕不放五秒鐘（五秒鐘以後再放開按鈕）。本機的影像輸出會重新恢復到標準設定，且影像會再次地在傳統類比電視或是監視器上面出現。



## 操作之前 (續)

### 揚聲器的設定

#### 5.1 聲道設定 **DVD**

用以選擇揚聲器設定，包括音量平衡及延遲時間，或測試揚聲器設定。揚聲器設定僅針對 Analog Multi-Channel Output (類比多聲道輸出) 才會發生作用。(請參閱第 26 頁 "揚聲器的設定" 的內容說明)

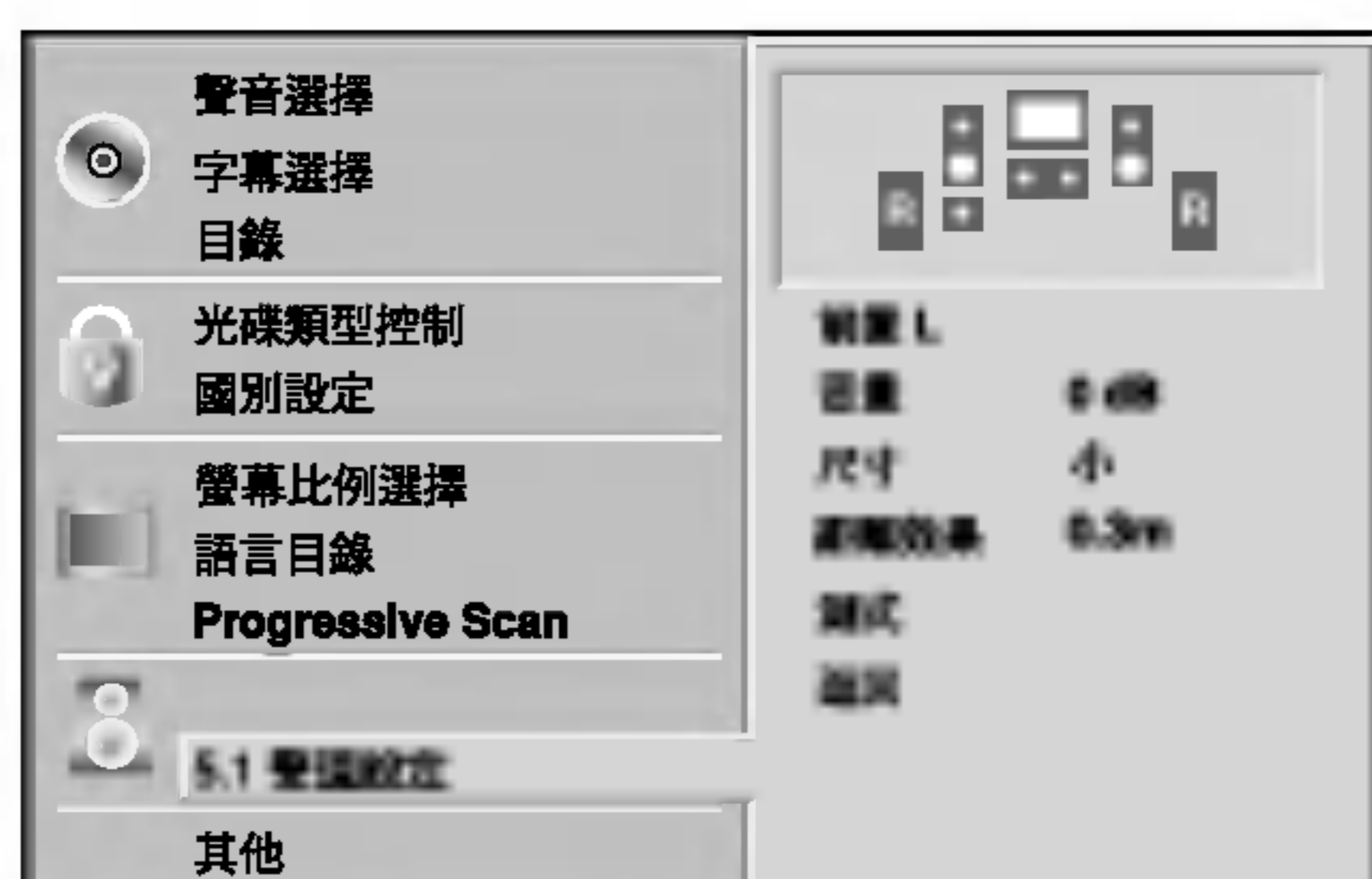

### 其他

DRC、Vocal、PBC 以及自動播放的設定都可以去改變。

- 按下 ▲/▼ 的按鍵來選擇您所想要的項目並按下 ENTER (確認) 按鍵。您所選擇的項目會在 On (開啓) 與 Off (關閉) 之間來做變換。



#### Dynamic Range Control (DRC)(動態範圍控制)

使用 DVD 的格式，您能夠聽到軟體的音軌以極為精確且真實的方式呈現出來，而這全都要感謝數位音效科技的進步。不管怎樣，您或許會想要去壓縮聲音輸出訊號的動態範圍 (指音頻訊號中最響音與最輕音之間的差值)。然後，您就可以使用較低的音量來聆賞電影，並且不會失去聲音的清晰度。要有此效果，請您將 DRC 的功能設定為開啓。

#### Vocal (合音功能)

只有當您播放多聲道卡拉 OK 的 DVD 時，才將此功能開啓。此時光碟上的卡拉 OK 聲道將會混音進入一般的立體聲聲道。

#### PBC (Playback Control)(播放控制)

設定播放控制 (PBC) 為開啓或是關閉。

**On:** 具有 PBC 功能的影像 CD 將會根據 PBC 來播放。

**Off:** 具有 PBC 功能的影像 CD 將會以與音樂 CD 相同的方式來播放。

#### Auto Play (自動播放) **DVD**

您可以將 DVD/CD 收音擴大機設定為每當 DVD 光碟片置入以後就自動開始播放。

如果自動播放模式設定為開啓時，DVD/CD 收音擴大機會尋找播放時間最長的標題，隨即自動地開始播放此標題。

**On:** 自動播放功能開啓。

**Off:** 自動播放功能關閉。

#### **N** 注意

對於某些 DVD 光碟，自動播放的功能會無法動作。



## 操作之前 (續)

### 成人鎖定級別控制

#### 光碟類型控制 DVD

DVD 的影片中可能會包含有不適於兒童觀賞的場景。因此；有些 DVD 光碟整張都包含有成人鎖定級別控制的資訊，或是在部份的場景才有此種資訊。這些場景是以第一級到第八級來做分級，有些碟片還會有互動式以及更多適當的場景可讓您選擇。此分級會因為不同的國家而有所差異，此成人鎖定級別控制的功能可讓您預防您的小孩播放到不該看的碟片，或是只允許該碟片播放選擇（過濾）過的場景。



- 1 請在設定功能表中使用 ▲/▼ 的按鍵來選擇“光碟類型控制”的項目。
- 2 當您選擇了“光碟類型控制”之後，請按下 ► 的按鍵。
- 3 當您還尚未輸入密碼。  
請建立您個人的四位數安全密碼，並使用數字按鍵來將其鍵入，然後按下 ENTER（確認）的按鍵。再一次的輸入密碼並且按下 ENTER（確認）的按鍵來做確認的動作。  
當您已經登記了密碼以後；  
請您鍵入您個人的四位數安全密碼，請使用數字按鍵來將其鍵入，以做安全密碼的確認。然後按下 ENTER（確認）的按鍵。  
如果您在按下 ENTER 按鍵之前發現安全密碼錯誤，請按下 CLEAR 按鍵並再次地輸入您個人的四位數安全密碼。
- 4 請使用 ▲/▼ 的按鍵來選擇由第一級到第八級當中的一個級數，第一級（1）的播放限制性最低，而第八級（8）的播放限制性最高。  
**Unlock（解碼）：**如果您選擇 *Unlock* 的話，成人鎖定級別控制的功能將不會啟動，光碟全部的內容都可以播放。  
**第一級到第八級：**有些影片中會包含有不適於兒童觀賞的場景，如果您有在播放機中設定限制等級的話，在光碟中所有與其相同等級或是更低等級的場景均可播放。而更高等級的場景將無法播放，除非光碟中有互動式的場景。此互動式場景必需要有相同的級數或是更低的級數，如果沒有合適的互動式場景被找到，播放動作將會停止。您必需鍵入四位數的安全密碼，或是變更限制級數以能播放該光碟片。
- 5 請按下 ENTER（確認）的按鍵來確認您所選擇的級數，然後按下 SETUP（設定）的按鍵以離開功能表。

#### 注意

對於某些 DVD 光碟片，此功能無法使用。

#### 國別設定 DVD

鍵入國家/地區代碼是一種用來將 DVD 影像光碟分區的標準，請參見一覽表（請參見 30 頁“國別代碼一覽表”的說明）。



- 1 請在設定功能表中使用 ▲/▼ 的按鍵來選擇國別設定。
- 2 當國別設定選擇之後，請按下 ► 的按鍵。
- 3 跟隨左邊“光碟類型控制”之步驟 3 的步驟繼續進行。
- 4 請使用 ▲/▼ 的按鍵來選擇第一個字母。
- 5 使用 ► 的按鍵來移動遊標，並使用 ▲/▼ 的按鍵來選擇第二個字母。
- 6 按下 ENTER（確認）的按鍵來確認您所選擇的國家代碼，然後按下 SETUP（設定）的按鍵以離開功能表。

#### 注意

當代碼變更以後（請參見下面“變更四位數的安全密碼”之說明），確認四位數安全密碼的動作是絕對必要的。

#### 變更四位數的安全密碼

- 1 跟隨上述左邊（光碟類型控制）所述之步驟 1 和步驟 2 的步驟繼續進行。
- 2 輸入舊的安全密碼，然後按下 ENTER（確認）的按鍵。
- 3 使用 ▲/▼ 的按鍵來選擇變更，然後按下 ENTER（確認）的按鍵。
- 4 鍵入新的四位數安全密碼，然後按下 ENTER（確認）的按鍵。
- 5 再次地輸入完全一樣的安全密碼，然後按下 ENTER（確認）按鍵來做確認。
- 6 按下 SETUP（設定）的按鍵以離開功能表。

#### 如果您忘記了四位數的安全密碼

如果您忘記了您的安全密碼，則要先清除目前的安全密碼，請跟隨下面的程序來進行動作。

- 1 按下 SETUP（設定）的按鍵以顯示設定功能表。
- 2 使用數字按鍵來鍵入六位數的號碼“210499”。  
四位數密碼已經被清除了。
- 3 跟隨上述左邊（光碟類型控制）所示之步驟來鍵入新的四位數安全密碼。



## DVD 和影像 CD 的操作

### DVD 和影像 CD 的播放

#### 播放之設定 **DVD** **VCD2.0** **VCD1.1**

- 請將電視機的電源打開，然後選擇連接到 DVD/CD 收音擴大機的視頻輸入來源。
- 音頻系統：將音頻系統的電源打開，並選擇連接到 DVD/CD 收音擴大機的音頻輸入來源。

**1** 按下 **OPEN/CLOSE**（開啓/關閉）的按鍵以打開光碟片的承片托盤。

**2** 將您所選擇的光碟片置入承片托盤，並將播放面朝下置放。

**3** 按下 **OPEN/CLOSE**（開啓/關閉）的按鈕來關閉光碟片托盤。

**READING**（讀取）的字樣出現在電視的螢幕上面，播放動作會自動地開始進行。如果播放的動作沒有開始，請按下 **PLAY**（播放）的按鍵。在某些狀況下，光碟功能表會出現以取代播放的動作。

#### 如果功能表出現的話

如果 DVD 或是影像 CD 有提供功能表的話，當光碟載入後，功能表畫面將會先行顯現。

#### **DVD**

請使用 **◀▶▲▼** 的按鍵來選擇您所想觀賞的標題/章節，然後按下 **ENTER**（確認）的按鍵來開始播放。請按下 **TITLE**（標題）或是 **MENU**（功能表）的按鍵以回到功能表的畫面。

#### **VCD2.0**

- 使用數字按鍵來選擇您所要觀賞的曲目。按下 **RETURN**（返回）的按鍵以回到功能表的畫面。
- 在使用上，功能表的設定和實際的操作程序會因光碟片的不同而會有所差異。請跟隨每個功能畫面的指引說明來進行操作。您可能也會在設定項目裡將 **PBC** 設定為關閉，請參見 17 頁相關的說明。

#### 注意

- 如果成人鎖定級別控制已經設定，而光碟又不在設定的級數範圍內（沒被認可）時，則您必需輸入四位數的安全密碼以及/或是光碟必需被授權才行（請參見 18 頁有關“成人鎖定級別控制”的說明）。
- DVD 光碟可能有區域碼的設定。您的收音擴大機不會播放與您收音擴大機區域碼相異的光碟片，這台收音擴大機的區域碼是 3（第三區）。

### 一般功能的說明

#### 注意

除非有特別的說明，否則所有的操作說明都是以遙控器的操作為主。某些功能則可能會出現在設定功能表當中。

#### 選擇標題 **DVD**



當光碟具有一個以上的標題/群組時，您可以依下述的方法來切換到其它的標題/群組：

- 按下 **DISPLAY**（顯示模式）按鍵，然後按下適當的數字按鍵（0-9）來選擇標題的號碼。
- 按下 **◀▶** 的按鈕來選擇標題，然後按下 **ENTER**（確認）按鈕。

#### 選擇章節/曲目



當光碟具有一個以上的標題時，您可以依下述的方法來切換到其它的標題：

- 在播放的期間短促地按下 **SKIP/SCAN I◀◀** 或是 **▶▶I** 的按鍵，以回到目前播放章節/曲目起頭的位置，或是選擇下一個章節/曲目。
- 短促地按下 **SKIP/SCAN I◀◀** 兩次，以回到先前播放的章節/群組/曲目位置。
- 在播放期間要直接去到任何章節時，請按下 **DISPLAY**（顯示）按鈕，然後使用 **▲▼** 的按鈕來選擇章節/曲目的圖示，然後再使用數字按鈕（0-9）來輸入章節/曲目的號碼，或是使用 **◀▶** 的按鈕來選擇章節/曲目，然後按下 **ENTER**（確認）按鈕。

#### 注意

如果是兩位數的數字，請快速且連續地按下數字按鍵（0-9）。

#### 搜尋 **DVD** **VCD2.0** **VCD1.1**

- 在光碟播放時按住 **SKIP/SCAN I◀◀** 或是 **▶▶I** 的按鍵不放大約兩秒鐘。本播放機將進入搜尋模式。
- 按住 **SKIP/SCAN I◀◀** 或是 **▶▶I** 的按鍵來選擇您想要的搜尋速度：**◀◀X2**, **◀◀X4**, **◀◀X16**, **◀◀X100**（倒退搜尋），或是 **▶▶X2**, **▶▶X4**, **▶▶X16**, **▶▶X100**（前進搜尋）。如果是影像 CD 的話，搜尋速度將會變為：**◀◀X2**, **◀◀X4**, **◀◀X8**,（倒退搜尋），或是 **▶▶X2**, **▶▶X4**, **▶▶X8**,（前進搜尋）。
- 要回復到正常播放，請按下（播放）的按鈕。



## DVD 和影像 CD 的操作

### 一般功能的說明 (續)

#### 靜態畫面和逐幀播放

**DVD VCD2.0 VCD1.1**

- 1 在播放時按下 PAUSE/STEP (暫停/步進) 的按鍵。DVD/CD 收音擴大機現在會進入暫停模式。
- 2 您可經由重複地按下遙控器上面的 PAUSE/STEP (暫停/步進) 按鍵來將畫面一幀一幀地播放。
- 3 要回復到正常播放，請按下播放的按鈕。

#### 慢動作播放 **DVD VCD2.0 VCD1.1**

- 1 在播放時按下 SLOW SCAN - ◀◀ 或是 ▶▶ + 的按鍵。DVD/CD 收音擴大機會進入慢速播放模式。
- 2 使用 SLOW SCAN - ◀◀ 或是 ▶▶ + 的按鍵來選擇您要的播放速度: ◀◀ 1/16、◀◀ 1/8、◀◀ 1/4 或是 ◀◀ 1/2 (倒退播放)，或是 ▶▶ 1/16、▶▶ 1/8、▶▶ 1/4 或是 ▶▶ 1/2 (前進播放)。
- 3 要回復到正常播放，請按下(播放)的按鈕。



#### 注意

如果您是播放影像 CD，則慢動作倒轉播放功能無法使用。

#### 重複 **DVD VCD2.0 VCD1.1**



##### DVD 影像光碟 - 重複章節/標題/關閉

- 1 要重複地播放目前正在播放的章節時，請按下 REPEAT (重複) 的按鍵。重複播放章節的圖示會出現在電視的螢幕上面。
- 2 要重複地播放目前正在播放的標題時，請再次地按下 REPEAT (重複) 的按鍵。重複播放標題的圖示會出現在電視的螢幕上面。
- 3 要離開重複播放模式，請再一次地按下 REPEAT (重複) 的按鍵。重複播放關閉的圖示會出現在電視的螢幕上面。

##### 影像 CD - 重複曲目/全部曲目/關閉

- 1 要重複地播放目前正在播放的曲目時，請按下 REPEAT (重複) 的按鍵。重複播放曲目的圖示會出現在電視的螢幕上面。
- 2 要重複地播放目前正在播放的光碟時，請再次地按下 REPEAT (重複) 的按鍵。重複播放全部曲目的圖示會出現在電視的螢幕上面。
- 3 要離開重複播放模式，請再一次地按下 REPEAT (重複) 的按鍵。重複播放關閉的圖示會出現在電視的螢幕上面。



#### 注意

對於有 PBC 功能的影像 CD，您必需在設定功能表中將 PBC 的功能關閉，以能使用重複播放的功能。請參見第 17 頁。

#### 重複 A-B **DVD VCD2.0 VCD1.1**

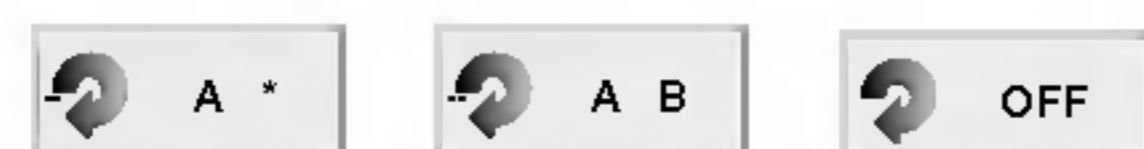

可循環播放標題或群組中的部份段落的内容：

- 1 請在您所選擇的開始點上按下 REPEAT A-B (重複 A-B) 按鍵。“A\*” 的字樣會暫時的出現在電視的螢幕上面。
- 2 請在您所選擇的結束點上再次地按下 REPEAT A-B (重複 A-B) 的按鍵。“A B” 的字樣會暫時的出現在電視的螢幕上面，然後便會開始進行該選擇區間的循環播放動作 (“A B” 的顯示燈號會出現在顯示視窗的上面)。
- 3 要取消此循環播放的動作，按下 REPEAT A-B (重複 A-B) 的按鍵即可。

#### 時間搜尋 **DVD** 0:20:09

時間搜尋的功能可讓您在任何您所選擇的時間點來播放光碟。

- 1 在播放時按下 DISPLAY (顯示模式) 的按鍵，在屏顯示的畫面會出現在電視的螢幕上面。時間搜尋的方盒會顯示目前光碟的持續播放時間。
- 2 在十秒鐘之內，在在屏顯示的畫面中按下 ▲▼ 的按鍵來選擇時間搜尋功能的圖示。時間搜尋的方盒會出現 “-:-:-” 的顯示。
- 3 在十秒鐘之內，使用數字按鍵輸入您所想要的搜尋開始時間。請在方盒內以由左至右的順序分別地輸入小時、分鐘以及秒鐘。如果您輸入了錯誤的數字，請按下 CLEAR (清除) 按鍵便可將其移除，然後再繼續去輸入正確的時間。
- 4 在十秒鐘之內，按下 ENTER (確認) 的按鍵或是按下 PLAY (播放) 的按鍵以確認搜尋開始時間。光碟將會自您所選擇的開始播放時間處開始播放，如果您輸入的是無效的時間，光碟將會自目前的時間點繼續播放。

#### 3D 環繞音效 **DVD VCD2.0 VCD1.1**



本機可以產生 3D 環繞的效果，它可以使用兩支立體聲揚聲器來模擬多聲道音效的播放，而替代了家庭劇院在聆聽多聲道音效時，通常都需要五支或更多揚聲器的聆聽方式。

- 1 請在播放的期間按下 SOUND (音效) 的按鍵，以選擇 “3D SUR” (3D 環繞) 的功能。
- 2 要關閉 3D 環繞效果，請再按一次 SOUND (音效) 的按鍵並選擇 “BYPASS” 即可。



## DVD 和影像 CD 的操作

### 一般功能的說明 (續)

#### 放大功能

畫面縮放功能允許您將影像畫面放大，或是移動到要放大的影像位置。

- 1 在播放時按下 ZOOM (放大) 的按鍵，或是在靜止畫面下啟動 Zoom (放大) 的功能。  
如果您重複地按下 ZOOM (放大) 的按鍵，放大倍率至多可增加至六段。
- 2 使用 ◀▶▲▼ 的按鍵來移動至要放大的影像位置。
- 3 按下 CLEAR (清除) 的按鍵以回復至正常的播放或是回到靜止的影像。

#### 注意

- 對於某些 DVD 光碟，畫面縮放功能的功能會無法使用。

#### 標記搜尋功能



您可以自記憶的標註點開始播放，最多可以記憶九個標示點。要進行標註的動作，請依照下麵的步驟來做。

- 1 在光碟播放時，當播放到您要做標註將它記憶起來的那一點時，按下 MARKER (標記) 的按鍵。  
標註的圖示會出現在電視螢幕之上。
- 2 重複步驟 1 的動作，一張光碟最多可以做九個標註點。

#### 呼叫已經標註的場景

- 1 在光碟播放時，按下 SEARCH (搜尋) 的按鍵。  
MARKER SEARCH 功能表將會出現在螢幕上。
- 2 在十秒鐘之內，按下 ◀▶ 的按鍵或是使用數字按鍵來選擇您想要呼叫的標註號碼。
- 3 按下 ENTER (確認) 的按鍵。  
本機將會自標註的場景開始播放。
- 4 要將 MARKER SEARCH 的功能表移除，請按下 SEARCH (搜尋) 的按鍵。

#### 清除已經標註的場景

- 1 在光碟播放時，按下 SEARCH (搜尋) 的按鍵。  
MARKER SEARCH 功能表將會出現在螢幕上。
- 2 按下 ◀▶ 的按鍵來選擇您想要清除的標註號碼。
- 3 按下 CLEAR (清除) 的按鍵。  
標註的號碼將會從表單中被消除。
- 4 重複步驟 2 和步驟 3 的步驟來消除其它的標註號碼。
- 5 要將 MARKER SEARCH 的功能表移除，請按下 SEARCH (搜尋) 的按鍵。

### DVD 光碟的特殊功能

#### 檢查影像 DVD 光碟片的內容：功能表

DVD 光碟應該會提供您功能表以讓您選用光碟的特別功能。要使用光碟的功能表，請按下 MENU (功能表) 的按鍵，然後按下合適的數字按鍵來選擇選項。或是使用 ◀▶▲▼ 的按鍵來突顯出您的選擇項目，之後再按下 ENTER (確認) 按鍵。

#### 標題的功能表

- 1 按下 TITLE (標題) 按鍵。  
如果目前的標題具有功能表，此功能表將會出在螢幕上。不然的話，光碟的功能表將會出現。
- 2 此功能表會列出攝影機的視角、所使用的語言以及字幕選項和標題的章節數目等資訊。
- 3 要將標題功能表移除，請按下 TITLE (標題) 的按鍵。

#### 光碟的功能表

- 1 按下 MENU (功能表) 按鍵。  
光碟的功能表將會出現。
- 2 要將光碟功能表移除，請再按一次 MENU (功能表) 的按鍵。

#### 攝影機的視角

如果光碟中記錄有以不同攝影機視角所拍攝的場景時，您便可在光碟播放時切換不同的攝影機視角。

- 在光碟播放時重複地按下 ANGLE (視角) 按鍵，以選擇您所想要的視角。  
現在播放的視角號碼會出現在電視螢幕之上。

#### 選擇語言聲軌

在光碟播放時重複地按下 AUDIO (音頻) 按鍵，以聆聽不同的語言發音或是音軌格式。

#### 選擇音頻聲道

在光碟播放時重複地按下 AUDIO (音頻) 按鍵，以聆聽不同的聲音聲道 (立體音、左或是右聲道音)。

#### 字幕

在光碟播放時重複地按下 SUBTITLE 按鍵，以觀賞不同語言的字幕。

#### 注意

如果出現 ⊘ 的圖示，表示該功能無法在此光碟上使用。



## 音樂 CD 和 MP3/WMA 光碟片的操作

### 音樂 CD 和 MP3/WMA 光碟的播放

CD MP3 WMA

本 DVD/CD 收音擴大機可以播放錄製在 CD-ROM、CD-R 或是 CD-RW 光碟片裡面的 MP3/WMA 格式的錄音。在播放 MP3/WMA 的錄音之前，請先閱讀右邊有關 MP3/WMA 錄音的注意事項。

- 1 將光碟片置入並關上承片托盤。  
音樂 CD；音樂 CD 的功能表會出現在電視螢幕之上請至步驟 4 繼續。  
MP3/WMA 光碟；MP3/WMA-JPEG 的選擇功能表會出現在電視螢幕之上。請至步驟 2 繼續

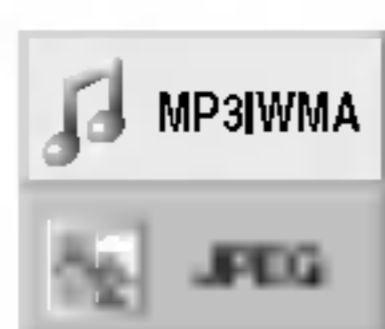

- 2 按下 ▲/▼ 的按鍵來選擇 MP3/WMA 的曲目，然後按下 ENTER（確認）。  
MP3/WMA 的功能表會出現在電視螢幕之上。  
按下 RETURN（返回）的按鍵以移動到 MP3/WMA-JPEG 的選擇功能表。



- 3 按下 ▲/▼ 的按鍵來選擇檔案夾，然後按下 ENTER（確認）。  
檔案夾中出現了所有檔案的列表。

- 4 按下 ▲/▼ 的按鍵來選擇曲目，然後按下 PLAY（播放）的按鍵或是 ENTER（確認）。  
開始播放的動作。  
在光碟播放時，現在曲目的持續播放時間會出現在顯示視窗和功能表當中。  
播放動作會在光碟播放到終點時停止。  
按下 TITLE（標題）的按鍵以移動到下一個頁面。  
按下 MENU（功能表）的按鍵以移動到前一個頁面。



音樂 CD 的功能表



MP3/WMA 的功能表



提示

如果您正在檔案列表當中，並且您想回到檔案夾列表時，請使用 ▲/▼ 的按鍵來突顯出 的圖示，並按下 ENTER（確認）按鍵以回到前一個功能表的畫面。

- 5 要在任何時間停止播放，只需按下 STOP（停止）的按鍵。

### MP3/WMA 錄音的注意事項

#### 關於 MP3

- MP3 檔案是將音樂資料以 MPEG1 音頻第三層檔案編碼模式壓縮而成，我們稱呼其檔案格式為“MP3 檔案”其延伸檔案名稱為“.mp3”。
- 本播放機無法讀取延伸檔案名稱不是“.mp3”的 MP3 檔案。

#### 關於 WMA (Window Media Audio)

- WMA 檔案是一種 Microsoft 聲音壓縮科技。
- WMA (Windows Media Audio) 所提供的壓縮比率為 MP3 格式的兩倍。

本 DVD/CD 收音擴大機對 MP3/WMA 光碟片的相容性有如下之限制：

1. 取樣頻率必需為 44.1kHz (MP3)，32 - 44.1kHz (WMA)
2. 位元率要在 32 - 320kbps (MP3)、32 - 128kbps (WMA) 的範圍以內。
3. CD-R 實體層格式必需為“ISO 9660”。
4. 如果您轉錄 MP3/WMA 檔案所使用的軟體本身無法建立 FILE SYSTEM (檔案系統)，例如“Direct-CD”等軟體，這樣本機將不可能去播放這些 MP3/WMA 檔案。我們建議您使用像是“Easy-CD Creator”的軟體，它會幫您建立 ISO 9660 的檔案系統。
5. 單區段 (single session) 的光碟片需要把 MP3/WMA 的檔案置放於第一軌，如果沒有 MP3/WMA 檔案在第一軌，它就無法播放 MP3/WMA 檔案。如果您想要播放 MP3/WMA 的檔案，請格式化光碟內所有的資料或是使用新的光碟。
6. 檔案名稱必需使用八個字母或是低於八個字母，且必需使用“.mp3”或“.wma”的延伸檔名。例如“\*\*\*\*\*.MP3”或“\*\*\*\*\*.WMA”。
7. 請勿使用特殊字母，像是“/:\*?<>”等等。
8. 光碟內的檔案總數要低於 650 個檔案。

本 DVD/CD 收音擴大機需要光碟片錄製內容符合確定的技術標準，以達到最佳的播放品質。事先錄製的 DVD 已經自動地設定至這些標準。可錄式光碟片的格式有很多不同的類型（包括含有 MP3 或是 WMA 檔案的 CD-R 光碟片）。這樣便會需要確定的預設條件（請參見上面所述之條件），以確保播放的相容性。

還有一點需要消費者注意的是，如果您想從網際網路上下載 MP3/WMA 的檔案和音樂時，您必需獲得許可才行。本公司無權為您提供此授權，您應該從版權的擁有者處來獲得授權。



## 音樂 CD 和 MP3/WMA 光碟片的操作 (續)

### 暫停 **CD** **MP3** **WMA**

- 1 請在播放時按下 PAUSE/STEP (暫停/步進) 的按鍵。
- 2 要想回復播放動作，請再次地按下 PLAY (播放) 的按鍵或是 PAUSE/STEP (暫停/步進) 的按鍵。

### 選擇影音軌 **CD** **MP3** **WMA**

- 要想跳到下一個曲目，或是在播放時返回到目前正在播放曲目的開始處時，請快速地按下 (跳過/掃描) SKIP/SCAN **⏮** 或是 **⏭** 的按鍵。
- 請快速按兩下 SKIP/SCAN (跳過/掃描) **⏮** 的按鍵，以返回到先前所播放的曲目。
- 如果您播放的是音樂 CD，只要您在播放期間當中使用數字按鍵 (0-9) 來輸入曲目編號，便可直接跳到您想要播放的曲目來進行播放。

### 重複目前的曲目/所有的曲目/

#### 關閉重複 **CD** **MP3** **WMA**

- 1 要重複您目前正在播放的曲目，請按下 REPEAT (重複) 的按鍵。  
重複播放的圖示和“TRACK”的字樣會出現在功能表螢幕上。
- 2 想要重複播放光碟上所有的曲目，請再按一次 REPEAT (重複) 的按鍵。  
重複播放的圖示和“ALL”的字樣會顯示在功能表螢幕上。
- 3 要想取消重複播放模式，請再次地按下 REPEAT (重複) 的按鍵。  
重複播放的圖示和“OFF”的字樣會顯示在功能表螢幕上。

### 搜尋 **CD** **MP3** **WMA**

- 1 請在播放時按住 SKIP/SCAN **⏮** 或是 **⏭** 的按鍵不放大約兩秒鐘的時間。  
播放機會進入搜尋的模式。
- 2 按住 SKIP/SCAN **⏮** 或是 **⏭** 的按鍵來選擇您想要的搜尋速度: **⏮X2**, **⏮X4**, **⏮X8** (倒退快速搜尋) 或 **⏭X2**, **⏭X4**, **⏭X8** (前進快速搜尋)。  
搜尋速度和方向會顯示在功能表螢幕上。
- 3 要結束搜尋模式，請按下 PLAY (播放)。

### 重複 A-B **CD**

操作程序說明。

- 1 請在光碟播放期間，在您所選擇的開始點上按下 REPEAT A-B (重複 A-B) 的按鍵。  
重複播放的圖示和“A\*”的字樣會出現在功能表螢幕上。
- 2 請在您所選擇的結束點上再次地按下 REPEAT A-B (重複 A-B) 的按鍵。  
重複播放的圖示和“AB”的字樣會出現在功能表螢幕上，然後便會開始此區間的循環播放動作。
- 3 要離開此區間循環播放的動作，並回到正常播放狀態，請您再次地按下 REPEAT A-B (重複 A-B) 的按鍵即可。  
重複播放的圖示和“OFF”的字樣會出現在功能表螢幕上。

### 3D 環繞音效模式 **CD**

本機可以產生 3D 環繞的效果，它可以使用兩支立體聲揚聲器來模擬多聲道音效的播放，而替代了家庭劇院在聆聽多聲道音效時，通常都需要五支或更多揚聲器的聆聽方式。

- 1 請在播放的期間按下 SOUND (音效) 的按鍵，以選擇“3D SUR”(3D環繞)的功能。
- 2 要關閉 3D 環繞效果，請再按一次 SOUND (音效) 的按鍵並選擇“BYPASS”即可。

### 選擇音頻聲道 **CD**

請在播放時重複地按下 AUDIO (音訊模式) 的按鍵，您便可聆聽到不同音訊聲道的效果 (立體音效、左聲道或是右聲道的音訊)。



## JPEG 檔案的操作

### 觀看 JPEG 光碟 **JPEG**

本 DVD/CD 收音擴大機可以播放 JPEG 檔案光碟片和柯達 (Kodak) 影像光碟片。在播放 JPEG 光碟片之前，請先閱讀右邊有關 JPEG 光碟的注意事項。

- 1 將光碟置入並關上光碟片的承片托盤。  
MP3/WMA-JPEG 的選擇功能表會出現在電視螢幕之上。



- 2 按下▲/▼的按鍵來選擇 JPEG 檔案，然後按下 ENTER (確認) 按鍵。  
JPEG 功能表會出現在電視螢幕上面。

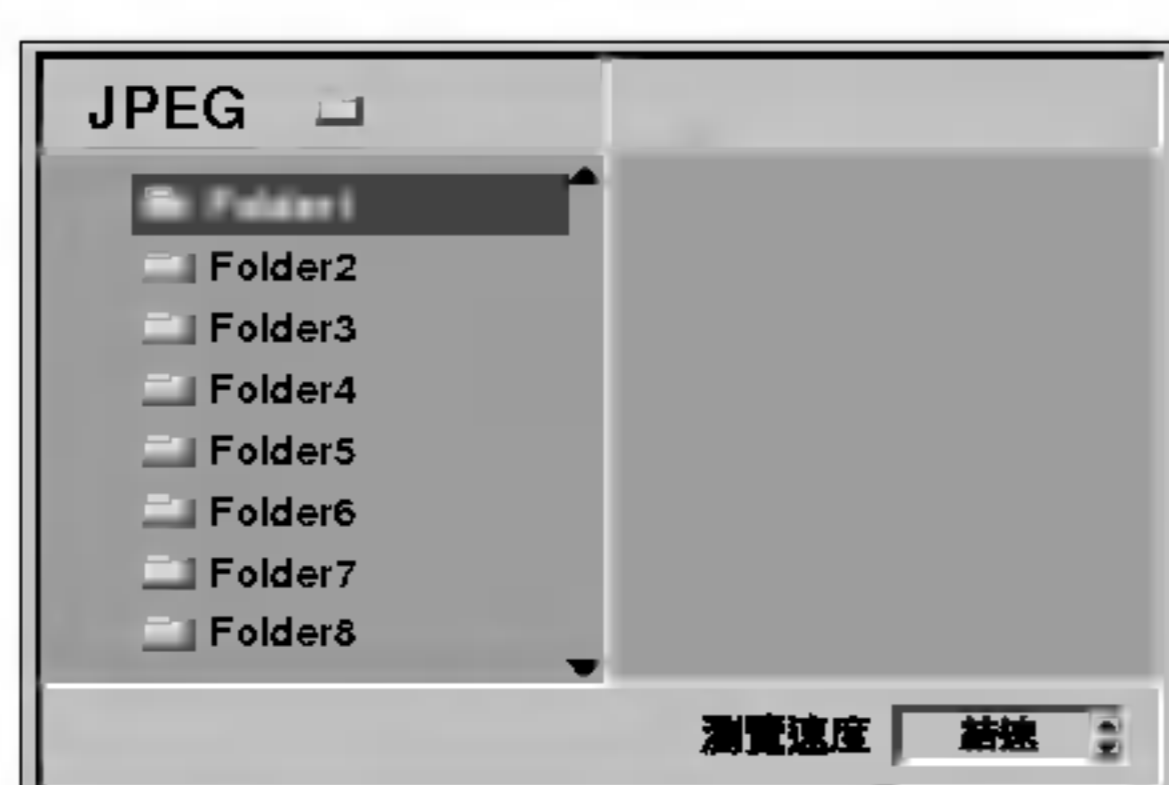

- 3 請按下▲/▼的按鍵來選擇檔案夾，然後按下 ENTER (確認) 的按鍵來播放。  
檔案夾中的檔案列表會顯示出來。  
按下 RETURN (返回) 的按鍵來移動至 MP3/WMA-JPEG 選擇功能表。

#### **T** 提示

如果您正在檔案列表當中，並且您想回到檔案夾列表時，請使用遙控器上的▲/▼按鍵來突顯出“⌂”的圖示，並按下 ENTER (確認) 的按鍵以回到前一個功能表的畫面。

- 4 如果您想要觀看特定的檔案，請按下▲/▼的按鍵來突顯出該檔案，並按下 ENTER (確認) 或是 PLAY (播放) 的按鍵。  
檢視檔案的程序開始進行。  
在檢視檔案的過程當中，按下 RETURN (返回) 的按鍵以回到先前的功能表 (JPEG 功能表)。  
按下 TITLE (標題) 的按鍵可移動到下一個頁面。  
按下 MENU (功能表) 的按鍵可移動到先前的頁面。

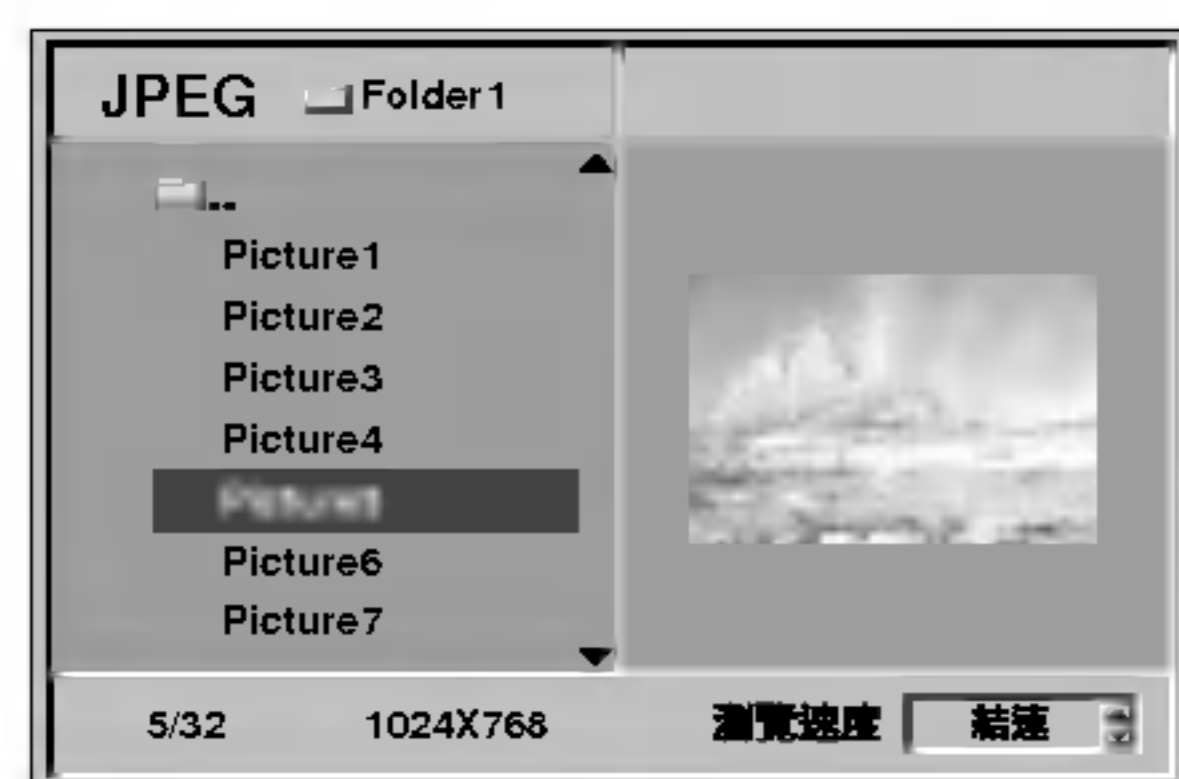

#### **T** 提示

總共有三種瀏覽速度可以選擇：快速、正常、緩慢以及關閉。請按下◀/▶的按鍵來突顯出畫面瀏覽的速度，然後按下▲/▼的按鍵來選擇您所要的選項並按下 ENTER (確認) 的按鍵。

- 5 任何時間當中要停止瀏覽，請按下 STOP (停止) 的按鍵。  
JPEG 功能表出現。

### 選擇檔案

當您在瀏覽圖片時，按下 SKIP/SCAN◀◀ 或是 ▶▶ 的按鍵一次，便可前進到下一張圖片或是前一張圖片。

### 靜態影像

- 1 在瀏覽進行當中按下 PAUSE/STEP (暫停/步進) 的按鍵。  
DVD/CD 收音擴大機現在會進入 PAUSE (暫停) 模式。
- 2 要回復到瀏覽狀態，請按下 PLAY (播放) 的按鍵或是再按一次 PAUSE/STEP (暫停/步進) 的按鍵。

### 翻轉影像

在瀏覽影像時按下▲/▼的按鍵，可將影像做水平或是垂直翻轉的動作。

### 旋轉影像

在瀏覽影像時按下◀/▶的按鍵，可將影像做順時鐘或是反時鐘方向旋轉的動作。

### JPEG 檔案的注意事項

- 根據 JPEG 檔案的大小和數目，DVD/CD 收音擴大機可能會花上很長的時間來讀取光碟片的內容。如果經過了數分鐘以後您仍然沒有見到在屏顯示畫面出現，這表示某些檔案的容量可能太大。請您將 JPEG 檔案的解析度降低至小於 2 Mega 畫素，並再重新燒錄成另一張新的光碟。
- 光碟內的檔案和檔案夾總數要低於 650 個。
- 有些光碟可能會因格式的不同或是碟片本身的狀態問題而會有不相容的情形發生。
- 當您使用像是“Easy CD Creator”這類的軟體來燒錄 JPEG 檔案至 CD-R，在將檔案燒錄至光碟之前，請確認所有您所選擇的檔案其延伸檔名都是“.jpg”。
- 如果檔案的延伸檔名有“.jpe”或是“.jpeg”時，請將副檔名全部更改為“.jpg”檔案。
- 如果檔案名稱沒有“.jpg”的延伸檔名時，將無法被本 DVD/CD 收音擴大機讀取。即使在 Windows 瀏覽器中這些檔案看起來仍然是 JPEG 型式的影像。



## 音樂 CD 和 MP3/WMA 光碟片程序播放的方法

程序播放功能可讓您把來自任何光碟片中您所喜愛的曲目，儲存至播放機裡面的記憶裝置。  
程序中可包含有 30 首曲目。

- 1 請在光碟播放時，按下 PROGRAM（編輯）的按鍵，或是在停止模式下，進入程序編輯模式。  
 在功能表畫面右側的 Program 文字的右邊會出現的標示。

**N** 注意  
 按下 PROGRAM（編輯）的按鍵以離開程序編輯模式；  
 的標示將會消失。

- 2 選擇曲目，然後按下 ENTER（確認）按鍵以將選擇的曲目加到程序列表當中。

- 3 重複步驟 2 的動作以將其它的曲目加到程序列表當中。



音樂 CD 的功能表



MP3/WMA 的功能表

- 4 按下 ► 的按鍵。  
 您所選擇的最後一個程序曲目會在程序列表中被突顯出來。

- 5 按下 ▲/▼ 的按鍵來選擇您要開始播放的曲目。  
 按下 TITLE（標題）的按鍵可移動到下個頁面。  
 按下 MENU（功能表）的按鍵可移動到先前的頁面。

- 6 按下 PLAY（播放）的按鍵來開始播放。  
 播放會依您所安排（程序）的曲目順序來開始播放，且“PROG.”的字樣會在功能表螢幕上顯示出來。當程序列表中所有的曲目都播放完畢以後，播放動作便會停止。

- 7 要自程序播放回復至正常播放時，請選擇 CD 的曲目（或是 MP3/WMA）列表，並且按下 ENTER（確認）的按鍵。  
 “PROG.”的字樣會自顯示視窗中消失。

## 影像 CD 程序播放的方法

**N** 注意  
 對於具有 PBC 功能的影像 CD，您必需自設定功能表當中將 PBC 功能設為關閉，以能使用程序播放的功能。請參見 17 頁的說明。

程序中可包含有 30 首曲目。

- 1 將影像 CD 置入並關上光碟片的承片托盤。
- 2 請在光碟停止播放以後，按下 PROGRAM（編輯）的按鍵。  
 VCD 的程序功能表將會出現。



**N** 注意  
 按下 RETURN（返回）或是 PROGRAM（編輯）的按鍵來離開程序功能表。

- 3 請依照“音樂 CD 和 MP3/WMA 光碟程序播放的方法”的步驟 2 至步驟 6 的步驟來進行設定。

- 4 請按下 PROGRAM（編輯）的按鍵以自程序播放回復至正常播放的狀態。  
 “PROG.”的字樣會自顯示視窗消失。

### 重複播放已程序曲目

- 要重複地播放目前正在播放的曲目，請按下 REPEAT（重複）的按鍵。  
 重複播放的圖示以及“TRACK”的字樣會出現在電視螢幕上面。
- 要重複地播放在程序列表裡所有的曲目，請再按下 REPEAT（重複）的按鍵一次。  
 重複播放的圖示以及“ALL”的字樣會出現在電視螢幕上面。
- 要取消重複播放模式，請再次地按一下 REPEAT（重複）的按鍵。  
 重複播放的圖示以及“OFF”的字樣會出現在電視螢幕上面。

### 自程序列表中刪除曲目

- 1 在光碟播放（僅音樂 CD 和 MP3/WMA 光碟有效）期間，按下 PROGRAM（編輯）的按鍵，或是停止播放動作以進入程序編輯模式。  
 此時會出現 的標示。
- 2 按下 ► 的按鍵以移動到程序列表。
- 3 使用 ▲/▼ 的按鍵來選擇您想自程序列表中刪除的曲目。
- 4 按下 CLEAR（清除）的按鍵。  
 該曲目將會自程序列表中被刪除。

### 刪除完整節目清單

- 1 請跟隨執行上述“自程序列表中刪除曲目的方法”中的步驟 1 到步驟 2 的步驟。
- 2 使用 ▲/▼ 的按鍵來選擇“Clear All”（全部清除），然後按下 ENTER（確認）按鍵。  
 給該光碟使用的全部程序列表將會被刪除。  
 當光碟被取出時，所有的程序列表也將會被清除。



## 揚聲器的設定

請為本機內建的 5.1 聲道環繞解碼器來調整下述的各項設定。

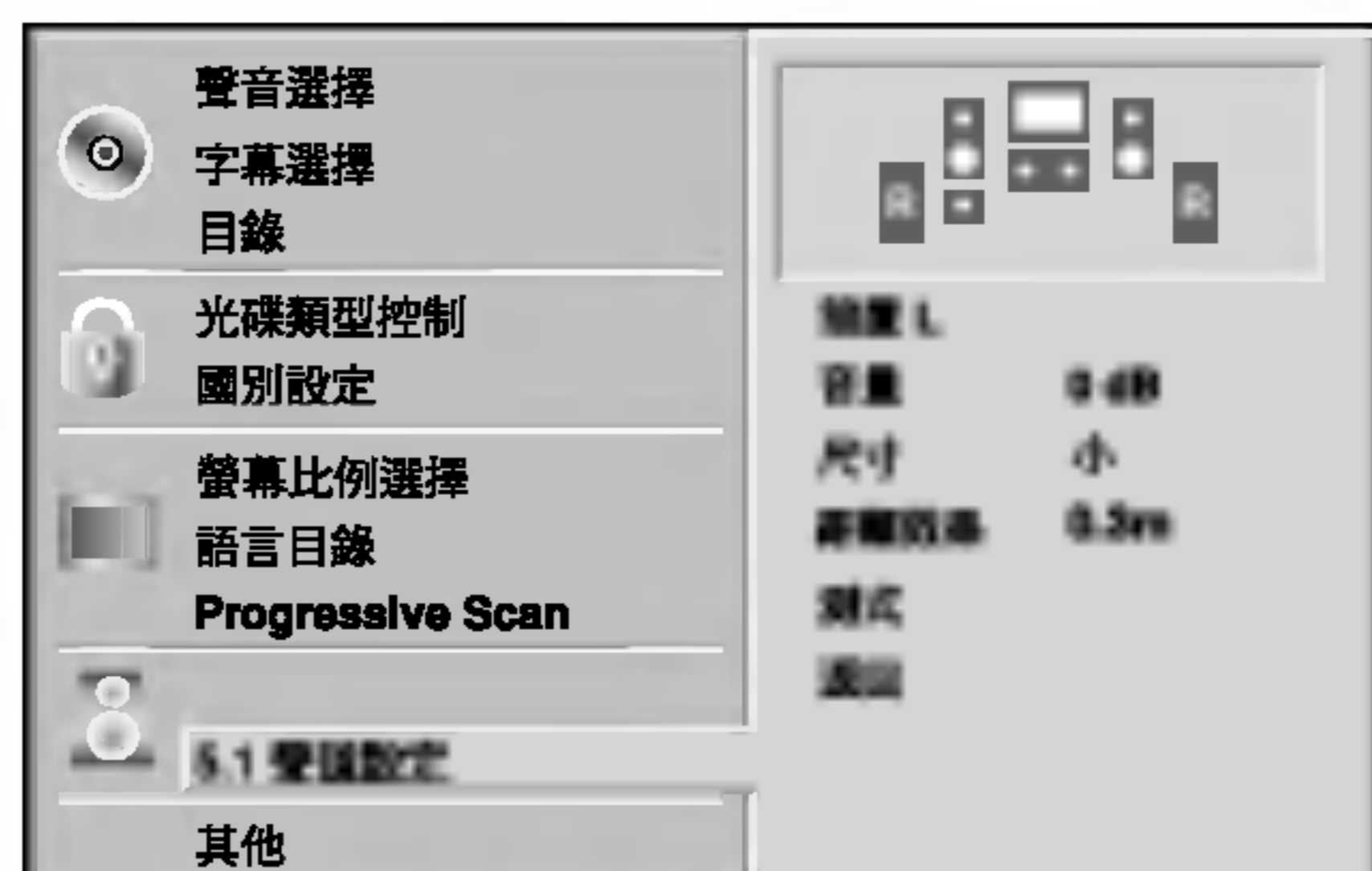

- 1 請在設定功能表中使用 ▲/▼ 的按鍵來選擇“5.1 聲道設定”的項目。
- 2 當“5.1 聲道設定”的項目選擇好之後，請您按下 ▶ 的按鍵。
- 3 請按下 ▶ 的按鍵來選擇您所想要調整的揚聲器。
- 4 請使用 ▲▼◀▶ 的按鍵來調整選項。

### 揚聲器的選擇

選擇您所想要調整的揚聲器。((前置揚聲器(左)、前置揚聲器(右)、中置揚聲器、後置揚聲器(左)、後置揚聲器(右)、或重低音))

#### 注意

某些揚聲器的設定調整項目會因為杜比授權契約的關係而被禁止。

### 音量

按下 ◀/▶ 的按鍵來調整所選擇揚聲器的輸出位準大小。  
(-6 dB ~ +6 dB)

### 尺寸

此處揚聲器之設定已被固定下來，您無法去變更它。

### 效果

如果您已將揚聲器連接到您的 DVD/CD 收音擴大機上，請設定距離參數好讓揚聲器瞭解聲音到達您的聆聽位置有多遠。這可讓來自每個揚聲器的聲音，都能夠同時地到達聆聽者的位置。

#### 注意

您無法設定超低音揚聲器的距離參數。

### 測試

按下 ENTER (確認) 按鍵來測試每個揚聲器的訊號。  
調整音量以符合記憶在系統裡的測試訊號的音

- 前置左聲道 (L) → 中央聲道 → 前置右聲道 (R)  
→ 後置右聲道 (R) → 後置左聲道 (L) → 重低音

### 回復

按下 ENTER (確認) 按鍵來回復到前一個功能表。

## 補充的資訊

### 最終狀態記憶器

**DVD** **CD** **VCD1.1**

本 DVD/CD 收音擴大機會記憶著您最後一次聆賞光碟片時所做的設定。即使您將光碟片取出播放機或是將播放機的電源關閉，設定的資料仍然儲存在記憶體之中。如果您將系統存有記憶的那張光碟置入本機的話，該光碟最後停止位置的資訊就會自動地呼叫出來。

#### 注意

- 設定資料存放在記憶體之中，任何時間都可以取用。
- 如果您在光碟片還沒有播放的情況下將 DVD/CD 收音擴大機的電源關閉，播放機將不會記憶該光碟片的設定。

### 系統的選擇

您必需為您的電視系統選擇合適的系統模式。如果 NO DISC (沒有光碟片) 的訊息出現在顯示視窗的話，請您按住主機前面板上的暫停/步進按鈕不放超過五秒鐘以上，以便能夠進行系統的選擇 (PAL、NTSC 或是 AUTO)。

- 當您所選擇的系統與您的電視系統並不吻合時，電視將不會顯示出正常的彩色影像。

**AUTO:** 當 DVD/CD 收音擴大機是連接到多系統的電視時，請選擇此項目。

**NTSC:** 當 DVD/CD 收音擴大機是連接到 NTSC 系統的電視時，請選擇此項目。

**PAL:** 當 DVD/CD 收音擴大機是連接到 PAL 系統的電視時，請選擇此項目。



## 調諧器的操作

### 預設無線電台

您可以對 FM 和 AM (MW) 波段來預設 50 個電台，在您進行調諧動作之前，請確認您已經將音量關小。

- 1 按下遙控器上面的 **BAND** (波段) 按鈕，直到 **FM** 或是 **AM (MW)** 出現在顯示視窗上面為止。
- 2 然後當您每次按下 **BAND** (波段) 的按鈕時，**FM** 和 **AM (MW)** 的波段會相互地變換。
- 3 按住本機前面板上面的 **TUNING** **◀◀◀** 或是 **▶▶▶** 的按鈕不放大約兩秒鐘左右，直到頻率顯示開始改變為止。然後便可將此按鈕鬆開。  
當 DVD/CD 收音擴大機調諧到電台時，電台掃描的動作便會停止。"TUNED" 和 "STEREO" (對以立體聲播送的節目才會出現) 的顯示燈號會出現在顯示視窗上面。

#### 注意

只有當訊號是 FM 波段且為立體聲時，"TUNED" (已調諧) 的顯示燈號才會出現。

- 4 按下前面板上的 **MEMORY** (記憶) 按鈕。  
預設的號碼會在顯示視窗上面閃爍。
- 5 按下本機前面板上面的 **TUNING** **◀◀◀** 或是 **▶▶▶** 的按鈕來選擇您要的預設號碼。
- 6 再次地按下前面板上的 **MEMORY** (記憶) 按鈕。  
電台已經被儲存了。
- 7 重複步驟 3 到步驟 6 的步驟來儲存其它的電台。

#### 在訊號很弱的情況下來調諧電台

在步驟 3 中重複地按下 **TUNING** **◀◀◀** 或是 **▶▶▶** 的按鈕來以手動方式調諧電台。

#### 清除所有已儲存的電台

按住 **MEMORY** (記憶) 按鈕不放大約兩秒鐘左右，則 "CLEAR ALL" 的顯示燈號出現在顯示視窗上，然後請您再按一次 **MEMORY** (記憶) 的按鈕，則儲存之電台資料已經被清除了。

- 如果您意外的進入了 "CLEAR ALL" 的模式，並且您也不希望將記憶給清除掉，此時請您不要按下任何的按鈕。經過幾秒鐘之後，"CLEAR ALL" 的顯示燈號會自己熄滅並會回復到正常的操作模式。

#### 注意

如果所有的電台都已經被儲存，FULL 的訊息會出現在顯示視窗一會兒，然後預設的號碼便會閃爍。  
要改變預設的號碼，請依照上面的步驟 5 到步驟 6 的步驟來進行操作。

### 收聽廣播

請先將無線電台預設至 DVD/CD 收音擴大機的記憶體裡 (請參見左邊的 "預設無線電台" 中的說明)。

- 1 按下 **BAND** (波段) 的按鈕，直到 **AM (MW)** 或是 **FM** 出現在顯示視窗上面為止。  
會被調諧到最後一次聆聽的電台頻道。
- 2 重複地按下 **PRESET +/-** 的按鈕來選擇您要聆聽的預設電台。  
每當您按下此按鈕，DVD 收音擴大機一次會調諧到一個已經預設的電台。
- 3 經由旋轉前面板上面的 **VOLUME** (音量) 旋鈕，或是重複地按下遙控器上面的 **VOLUME +** 或是 **-** 的按鈕來調整音量。

#### 關閉收音機

按下 **POWER** 功能鍵來關閉 DVD/CD 接收機或選擇使用其他的功能模式 (CD/DVD 或 AUX)。

#### 收聽非事先設定的廣播電台

- 在步驟 2 採用手動或自動調諧。
- 進行手動調諧時，請連續按前面板上的 **TUNING** **◀◀◀** 或 **▶▶▶** 鍵。
- 進行自動調諧時，請按住前面板上的 **TUNING** **◀◀◀** 或 **▶▶▶** 鍵約二秒鐘不放。

#### 直接選擇預設的無線電台節目

您可使用遙控器上面的數字按鈕來直接地選擇預設的無線電台。

例如：要聆聽預設的第 4 號電台，按下遙控器上的數字按鈕 4 就可以了。要聆聽預設的第 19 號電台，請按下遙控器上面的數字按鈕 1，然後按下 9 就可以了 (要在三秒鐘以內按完)。

#### 參考資訊

- 若收聽到 **FM** 節目聲音吵雜  
請按下遙控器上的 **MONO/ST.** 功能鍵，接著顯示幕中會出現 "STEREO" 的字樣。  
此時不會有任何的立體聲音效，但接收的情形會有所改善。再按此鍵，以儲存立體聲音效。
- 要改善接收條件  
請重新調整所附天線的方向。



## 調諧器的操作（續）

### 睡眠定時

您可以設定在指定的時間來關閉 DVD/CD 接收機設定。

- 1** 按下 **SLEEP** 功能鍵以設定所需的睡眠時間。  
顯示幕出現 SLEEP 指示燈及睡眠時間。
- 2** 每次按下 **SLEEP** 功能鍵，設定值便會按下列的次序切換。  
SLEEP 90 → 80 → 70 → 60 → 50 → 40 → 30 → 20 → 10 → OFF

#### 注意

- 您可以在關閉 DVD/CD 接收機之前來查看所剩的時間。  
按下 SLEEP 功能鍵。此時顯示幕上出現所剩的時間。

### 亮度調整

本項功能可改變在開機狀態下前面板顯示幕的亮度。

連續按 **DIMMER** 功能鍵。

### 靜音

按下 **MUTE** 功能可關閉本機的聲音。

您可以在適當的時機來關閉本機的聲音，例如，接聽電話時，顯示幕中即會閃動著 "MUTE" 指示燈。

### 使用耳機插孔

請將立體聲耳機插頭 (∅ 3.5mm) 插入 **PHONES** (耳機) 接頭內。

在您插入耳機 (未附) 時，揚聲器自動進入脫離的狀態。



## 語言代碼一覽表

在 "Disc Audio" (聲音選擇)、"Disc Subtitle" (字幕選擇) 以及/或是 "Disc Menu" (目錄) 的初始設定項目當中，請您輸入適當的語言代碼 (請參見第 16 頁的說明)。

編碼	語言	編碼	語言	編碼	語言	編碼	語言
6566	阿布哈西亞語	7074	斐濟語	7678	林格拉語	8373	錫蘭語
6565	阿發爾語	7073	芬蘭語	7684	立陶宛語	8375	斯洛伐克語
6570	南非荷蘭語	7082	法語	7775	馬其頓語	8376	斯洛維尼亞語
8381	阿爾巴尼亞語	7089	弗利然語	7771	馬拉加西語	8379	索馬利族語
6577	亞美哈裏克語	7176	加里西亞語	7783	馬來語	6983	西班牙語
6582	阿拉伯語	7565	喬治亞語	7776	馬來亞拉姆語	8385	蘇丹語
7289	亞美尼亞語	6869	德語	7784	馬爾他語	8387	斯華西裏語
6583	阿薩姆語	6976	希臘語	7773	毛利語	8386	瑞典語
6588	艾瑪拉語	7576	格林蘭島語	7782	馬拉地語	8476	塔加拉語
6590	亞塞拜然語	7178	瓜拉尼語	7779	摩爾達維亞語	8471	塔吉克語
6665	巴士克語	7185	瓜迦拉提語	7778	蒙古語	8465	塔米爾語
6985	巴斯克語	7265	豪薩語	7865	諾魯語	8484	塔塔語
6678	孟加拉語	7387	希伯來語	7869	尼泊爾語	8469	特拉古語
6890	不丹語	7273	北印度語	7879	挪威語	8472	泰國語
6672	比哈爾語	7285	匈牙利語	7982	歐裏亞語	6679	藏語
6682	不列塔尼語	7383	冰島語	8065	潘加比語	8473	提格利尼亞語
6671	保加利亞語	7378	印尼語	8083	帕施圖語	8479	東加語
7789	緬甸語	7365	人工國際語	7065	波斯語	8482	土耳其語
6669	俄語	7165	愛爾蘭語	8076	波蘭語	8475	土庫曼語
7577	柬埔寨語	7384	義大利語	8084	葡萄牙語	8487	契維語
6765	嘉泰羅尼亞語	7465	日語	8185	蓋楚瓦語	8575	烏克蘭語
9072	中文	7487	爪哇語	8277	裏托羅曼斯方言	8582	烏都語
6779	科西加語	7578	坎那達語	8279	羅馬尼亞語	8590	烏茲別克語
7282	克羅埃西亞語	7583	喀什米爾語	8285	俄語	8673	越南語
6783	捷克語	7575	哈薩克語	8377	薩摩牙語	8679	沃拉普克語
6865	丹麥語	7589	吉爾吉斯語	8365	梵語	6789	威爾斯語
7876	荷蘭語	7579	韓語	7168	蘇格蘭蓋爾語	8779	握盧夫語
6978	英語	7585	庫德語	8382	塞爾維亞語	8872	科薩語
6979	世界語	7679	寮國語	8372	塞爾維亞-克羅埃西亞語	7473	意第緒語
6984	愛沙尼亞語	7665	拉丁語	8378	梭拿語	8979	優魯巴語
7079	法羅語	7686	拉脫維亞語，列特語	8368	辛地語	9085	祖魯語



## 國別代碼一覽表

在 "Country Code" (國別設定) 的初始設定項目當中, 請您輸入適當的國家代碼 (請參見第 18 頁的說明)。

編碼	國別	編碼	國別	編碼	國別	編碼	國別
AD	安道爾共和國	ER	厄立特裏亞	LC	聖路西亞	SC	塞席爾群島
AE	阿拉伯聯合大公國	ES	西班牙	LI	列支敦斯登	SD	蘇丹
AF	阿富汗	ET	衣索比亞	LK	斯里蘭卡	SE	瑞典
AG	安地卡及巴布達	FI	芬蘭	LR	賴比瑞亞	SG	新加坡
AI	安圭拉島	FJ	斐濟	LS	賴索托	SH	聖荷倫納
AL	阿爾巴尼亞	FK	福克蘭群島	LT	立陶宛	SI	斯洛維尼亞
AM	亞美尼亞	FM	密克羅西尼亞	LU	盧森堡	SJ	西亞巴及珍瑪雅群島
AN	荷屬大小安地列斯群島	FO	法羅群島	LV	拉脫維亞	SK	斯洛伐克共和國
AO	安哥拉	FR	法國	LY	利比亞	SL	獅子山
AQ	南極洲	FX	法國 (歐洲領地)	MA	摩洛哥	SM	聖馬利諾
AR	阿根廷	GA	加彭	MC	摩納哥	SN	塞內加爾
AS	美屬薩摩亞	GB	英國	MD	摩爾達維亞	SO	索馬利亞
AT	奧地利	GD	格瑞拉達	MG	馬達加斯加	SR	速裏納美
AU	澳大利亞	GE	美國喬治亞洲	MH	馬紹爾群島	ST	聖多美共和國
AW	阿魯巴	GF	法屬幾內亞	MK	馬其頓	SU	前蘇聯
AZ	亞塞拜然	GH	迦那	ML	馬利	SV	薩爾瓦多
BA	波士尼亞赫茲哥維納	GI	直布羅陀	MM	緬甸	SY	敘利亞
BB	巴巴多	GL	格林蘭島	MN	蒙古	SZ	史瓦濟蘭
BD	孟加拉共和國	GM	甘比亞	MO	澳門	TC	土克斯與該科斯群島
BE	比利時	GN	幾內亞	MP	北馬力安納群島	TD	查德
BF	布基納法索	GP	哥德洛普島 (法屬)	MQ	馬丁尼各 (法屬)	TF	法國南部領地
BG	保加利亞	GQ	赤道幾內亞	MR	茅利塔尼亞	TG	多哥
BH	巴林	GR	希臘	MS	蒙賽瑞	TH	泰國
BI	蒲隆地	GS	S. 喬治亞與聖山威其群島	MT	馬爾他	TJ	塔吉克斯坦
BJ	貝南	GT	瓜地馬拉	MU	模裏西斯	TK	土克勞
BM	百慕達	GU	關島 (美國)	MV	馬爾地夫	TM	土庫曼
BN	汶萊達魯撒蘭	GW	幾內亞比索	MW	馬拉威	TN	突尼西亞
BO	玻利維亞	GY	蓋亞那	MX	墨西哥	TO	東加
BR	巴西	HK	香港	MY	馬來西亞	TP	東帝汶
BS	巴哈馬	HM	荷德與麥當納群島	MZ	莫桑比克	TR	土耳其
BT	不丹	HN	宏都拉斯	NA	納米比亞	TT	千里達托貝哥
BV	波耶群島	HR	克羅埃西亞共和國	NC	新加勒多尼亞 (法屬)	TV	吐瓦魯
BW	波黎那	HT	海地	NE	尼日	TW	台灣
BY	貝拉魯斯	HU	匈牙利	NF	諾福克島	TZ	坦尚尼亞
BZ	貝里斯	ID	印尼	NG	奈及利亞	UA	烏克蘭
CA	加拿大	IE	愛爾蘭島	NI	尼加拉瓜	UG	烏幹達
CC	柯柯斯 (基林) 群島	IL	以色列	NL	荷蘭	UK	英國
CF	中非	IN	印度	NO	挪威	UM	美國境外偏遠小島
CG	剛果	IO	英國印度洋領地	NP	尼泊爾	US	美國
CH	瑞士	IQ	伊拉克	NR	諾魯	UY	烏拉圭
CI	象牙海岸	IR	伊朗	NU	尼威	UZ	烏茲別克斯坦
CK	庫克群島	IS	冰島	NZ	紐西蘭	VA	梵蒂岡城
CL	智利	IT	意大利	OM	阿曼	VC	聖文森及格瑞那達
CM	喀麥隆	JM	牙買加	PA	巴拿馬	VE	委內瑞拉
CN	中國	JO	約旦	PE	秘魯	VG	維京群島 (英屬)
CO	哥倫比亞	JP	日本	PF	玻裏尼西亞 (法屬)	VI	維京群島 (美屬)
CR	哥斯達黎加	KE	肯尼亞	PG	巴布新幾內亞	VN	越南
CS	前捷克	KG	吉爾吉斯坦	PH	菲律賓	VU	萬那杜
CU	古巴	KH	柬埔寨	PK	巴基斯坦	WF	華裏斯及富士叻群島
CV	維德角	KI	吉裏巴斯共和國	PL	波蘭	WS	薩摩亞
CX	聖誕島	KM	科摩洛	PM	聖皮耶與米各倫	YE	葉門
CY	塞普勒斯	KN	聖吉斯與內維斯安奎拉	PN	皮開倫群島	YT	梅由特
CZ	捷克共和國	KP	北韓	PR	波多黎各	YU	南斯拉夫
DE	德國	KR	南韓	PT	葡萄牙	ZA	南非
DJ	吉布地	KW	科威特	PW	巴勞	ZM	尚比亞
DK	丹麥	KY	開曼群島	PY	巴拉圭	ZR	薩伊
DM	多米尼爾	KZ	哈薩克斯坦	QA	卡達	ZW	辛巴威
DO	多明尼加共和國	LA	寮國	RE	留尼旺島 (法屬)		
DZ	阿爾及利亞	LB	黎巴嫩	RO	羅馬尼亞		
EC	厄瓜多爾			RU	俄羅斯聯邦		
EE	愛沙尼亞			RW	盧安達		
EG	埃及			SA	沙島地阿拉伯		
EH	西撒哈拉			SB	索羅門群島		



## 疑難排解

在與服務中心聯絡之前，請先閱讀以下指南，來查看一下問題可能發生的原因。

症狀	原因	解決方法
沒有電源。	<ul style="list-style-type: none"> <li>沒有連接電源線。</li> </ul>	<ul style="list-style-type: none"> <li>請將電源線牢固地插到牆上的電源插座。</li> </ul>
電源已經開啓了，但 DVD/CD 收音擴大機無法工作。	<ul style="list-style-type: none"> <li>沒有置入光碟片。</li> </ul>	<ul style="list-style-type: none"> <li>請置入光碟片。（並查看一下顯示視窗中的 DVD 或是音樂 CD 的指示燈號是否點亮。）</li> </ul>
沒有影像。	<ul style="list-style-type: none"> <li>電視尚未設定至可接收 DVD 輸出訊號的位置。</li> </ul>	<ul style="list-style-type: none"> <li>請在電視上選擇適當的影像輸入模式，以使來自 DVD/CD 收音擴大機的影像能夠顯示在電視螢幕上。</li> </ul>
	<ul style="list-style-type: none"> <li>影像纜線沒有連接牢固。</li> </ul>	<ul style="list-style-type: none"> <li>請將視頻纜線牢固地插入到插孔之中。</li> </ul>
	<ul style="list-style-type: none"> <li>所連接的電視機其電源被關掉。</li> </ul>	<ul style="list-style-type: none"> <li>請開啓電視機的電源。</li> </ul>
沒有聲音或是只能夠聽到非常微弱的聲音。	<ul style="list-style-type: none"> <li>與聲音纜線連接的器材尚未設定為可以接收 DVD 的輸出訊號。</li> </ul>	<ul style="list-style-type: none"> <li>請選擇收音擴大機正確的音頻輸入模式，這樣您便能聽得到來自於 DVD/CD 收音擴大機的聲音。</li> </ul>
	<ul style="list-style-type: none"> <li>聲音纜線沒有連接牢固。</li> </ul>	<ul style="list-style-type: none"> <li>請將音頻纜線牢固地插入到插孔中。</li> </ul>
	<ul style="list-style-type: none"> <li>與聲音纜線連接之器材其電源已經關閉了。</li> </ul>	<ul style="list-style-type: none"> <li>請開啓與聲音纜線連接之器材的電源。</li> </ul>
	<ul style="list-style-type: none"> <li>音頻纜線已經損壞。</li> </ul>	<ul style="list-style-type: none"> <li>請更換新的音頻纜線。</li> </ul>
播放的畫質很差。	<ul style="list-style-type: none"> <li>光碟片髒汙。</li> </ul>	<ul style="list-style-type: none"> <li>請清潔光碟片的播放面。</li> </ul>
DVD/CD 收音擴大機沒有開始播放的動作。	<ul style="list-style-type: none"> <li>沒有置入光碟片。</li> </ul>	<ul style="list-style-type: none"> <li>請置入光碟。（並查看一下顯示視窗中的 DVD 或是音樂 CD 的顯示燈號是否點亮。）</li> </ul>
	<ul style="list-style-type: none"> <li>置入了無法播放的光碟。</li> </ul>	<ul style="list-style-type: none"> <li>請置入本機可以播放的光碟。（請檢查光碟片的類型、適用的影像系統以及區域碼。）</li> </ul>
	<ul style="list-style-type: none"> <li>將光碟片放反了（上下倒置）。</li> </ul>	<ul style="list-style-type: none"> <li>請將光碟片的播放面向下放置。</li> </ul>
	<ul style="list-style-type: none"> <li>光碟沒有正確地置放於托盤上的溝槽裡。</li> </ul>	<ul style="list-style-type: none"> <li>請將光碟片正確地置放於光碟片托盤上的溝槽當中。</li> </ul>
	<ul style="list-style-type: none"> <li>光碟片髒汙。</li> </ul>	<ul style="list-style-type: none"> <li>請清潔光碟片的播放面。</li> </ul>
	<ul style="list-style-type: none"> <li>功能表出現在電視螢幕上面。</li> </ul>	<ul style="list-style-type: none"> <li>請按下 SETUP（設定）按鈕來關閉此功能表畫面。</li> </ul>
	<ul style="list-style-type: none"> <li>設定了限制級的等級。</li> </ul>	<ul style="list-style-type: none"> <li>請取消限制級分級的功能，或是變更限制級數的等級。</li> </ul>
聽到很大聲的哼聲（Hum）或是噪聲。	<ul style="list-style-type: none"> <li>插頭或是插孔髒汙。</li> </ul>	<ul style="list-style-type: none"> <li>以布料沾點酒精來輕輕地擦拭它們。</li> </ul>
	<ul style="list-style-type: none"> <li>光碟片髒汙。</li> </ul>	<ul style="list-style-type: none"> <li>請清潔光碟片。</li> </ul>
	<ul style="list-style-type: none"> <li>揚聲器與主機之間的連接不良。</li> </ul>	<ul style="list-style-type: none"> <li>請將揚聲器與主機之間的接線連接牢固。</li> </ul>
	<ul style="list-style-type: none"> <li>DVD/CD 收音擴大機放置的位置太靠近電視機。</li> </ul>	<ul style="list-style-type: none"> <li>將置放電視機的位置儘量地遠離音響器材。</li> </ul>



## 疑難排解（續）

症狀	原因	解決方法
無法調諧到無線電台。	<ul style="list-style-type: none"> <li>天線放置的位置不對，或是沒有連接妥當。</li> </ul>	<ul style="list-style-type: none"> <li>將天線的纜線連接牢固。</li> <li>調整天線放置的位置，必要時請安裝室外天線。</li> </ul>
	<ul style="list-style-type: none"> <li>電台的訊號強度太弱（當以自動調諧方式調諧到電台時）。</li> </ul>	<ul style="list-style-type: none"> <li>請改以手動方式來調諧電台。</li> </ul>
	<ul style="list-style-type: none"> <li>沒有預設電台或是預設的電台已經被清除（經由掃描預設電台的方式調諧電台時）。</li> </ul>	<ul style="list-style-type: none"> <li>預設電台（請參見第 27 頁的說明）。</li> </ul>
遙控器無法正常地動作。	<ul style="list-style-type: none"> <li>遙控器沒有對準 DVD/CD 收音擴大機的遙控訊號接收器。</li> </ul>	<ul style="list-style-type: none"> <li>請將遙控器對準 DVD/CD 收音擴大機的遙控訊號接收器。</li> </ul>
	<ul style="list-style-type: none"> <li>遙控器距離 DVD/CD 收音擴大機太遠。</li> </ul>	<ul style="list-style-type: none"> <li>請在大約 23 英尺（7 公尺）的距離以內使用遙控器。</li> </ul>
	<ul style="list-style-type: none"> <li>在遙控器與 DVD/CD 收音擴大機之間有障礙物。</li> </ul>	<ul style="list-style-type: none"> <li>請將障礙物移開。</li> </ul>
	<ul style="list-style-type: none"> <li>遙控器的電池電力已經耗盡。</li> </ul>	<ul style="list-style-type: none"> <li>請更換新的電池。</li> </ul>



## 規格

[一般]	電源	參閱主要標示		
	功率消耗	參閱主要標示		
	重量	3.8 kg		
	外觀尺寸 (寬 x 高 x 深)	360 x 75 x 314 mm		
	操作條件	溫度: 5°C 至 35°C, 操作狀態: 水平		
	操作濕度	5% 至 85%		
[CD/DVD]	雷射系統	半導體雷射, 使用波長 650 nm		
	訊號系統	PAL 625/50, NTSC 525/60		
	頻率響應 (音頻)	200 Hz 至 18 kHz		
	訊號雜音比 (音頻)	高於 70 dB (1 kHz, NOP, 20 kHz LPF/A-Filter)		
	動態範圍 (音頻)	高於 65 dB		
	諧波失真 (音頻)	1.0 % (1 kHz, 在 12W 的位置) (20 kHz LPF/A-Filter)		
[視訊]	視訊輸出	1.0 V (p-p), 75 Ω, 負同步, RCA 型插孔		
	S-video 輸出	(Y) 1.0 V (p-p), 75 Ω, 負同步, 迷你 DIN 型 4 針式插孔 x 1 (C) 0.3 V (p-p), 75 Ω		
[調諧器]	[FM]	調諧範圍	87.5 - 108.0 MHz 或 65.0 - 74.0 MHz, 87.5 - 108.0 MHz	
		中頻	10.7 MHz	
		訊號雜訊比 (SNR)	55 dB (單聲道)	
	[AM [MW]]	調諧範圍	522 - 1,611 kHz 或 530 - 1,610 kHz	
		中頻	450 kHz	
[擴大機部份]	立體聲模式	25W + 25W (6 Ω 時 1 kHz, THD 10 %)		
	環繞音效模式 (* 取決於音效模式的設定及所使用的輸入來源, 因此不見得會有音效輸出。)	前置: 25W + 25W (THD 10 %) 中置*: 25W 環繞*: 25W + 25W (6Ω 時 1 kHz, THD 10 %) 重低音*: 60W (8Ω 時 30 Hz, THD 10 %)		
	輸出	S-VIDEO MONITOR PHONES: (32 Ω, 20mW)		
[揚聲器部份]		衛星揚聲器 (LHS-D6246T)	被動式重低音 (LHS-D6246W)	
	類型	1 音路 1 揚聲器	1 音路 1 揚聲器	
	阻抗	6 Ω	8 Ω	
	頻率響應	140 - 20,000 Hz	60 - 1,500 Hz	
	聲壓強度	81 dB/W (1公)	80 dB/W (1公)	
	額定輸入功能	25W	60W	
	最大輸入功能	50W	120W	
	總尺寸 (寬 x 高 x 深)	89 x 130 x 114 mm	160 x 350 x 333 mm	
淨重	0.5 kg	4.5 kg		
[隨附配件]	• 揚聲器 .....	6	• 揚聲器連接線 .....	5
	• 遙控器 .....	1	• 電池 (AAA) .....	2
	• AM 環型天線 .....	1	• FM 天線 .....	1

\* 設計與規格如有變更, 恕不另行通知。





**P/N: 3834RH0034W**