



DVD/CD RECEIVER

Gebrauchsanleitung

MODELLE: LH-T6245

(Hauptgerät : LH-T6245D,

Lautsprecher: LHS-T6245T, LHS-T6245W)



Lesen Sie bitte vor dem Anschluss, den Betrieb und der Einstellung dieses Produktes dieses Handbuch sorgfältig und vollständig durch.



WARNUNG: UM DIE GEFAHR EINES STROMSCHLAGS ZU VERMEIDEN, VERSUCHEN SIE NICHT, DAS GEHÄUSE (ODER DESSEN RÜCKSEITE) ZU ENTFERNEN UND/ODER DAS GERÄT SELBST ZU REPARIEREN. ES BEFINDEN SICH KEINE BAUTEILE IM GERÄT, DIE EIN ANWENDER REPARIEREN KANN. REPARATUREN STETS VOM FACHMANN AUSFÜHREN LASSEN.



Der Blitz mit der Pfeilspitze im gleichseitigen Dreieck dient dazu, den Benutzer vor unisolierten und gefährlichen spannungsführenden Stellen innerhalb des Gerätegehäuses zu warnen, an denen die Spannung groß genug ist, um für den Menschen die Gefahr eines Stromschlags zu bergen.



Das Ausrufezeichen im gleichseitigen Dreieck dient dazu, den Benutzer auf wichtige vorhandene Betriebs- und Wartungsanleitungen in der produktbegleitenden Dokumentation hinzuweisen.

WARNUNG: UM BRANDGEFAHR UND DIE GEFAHR EINES STROMSCHLAGS ZU VERMEIDEN, SETZEN SIE DAS GERÄT WEDER REGEN NOCH SONSTIGER FEUCHTIGKEIT AUS.

WARNING: Diese Ausrüstung nicht in einem geschlossenen Raum, wie in ein Bücherregal oder Einbauschränk installieren.

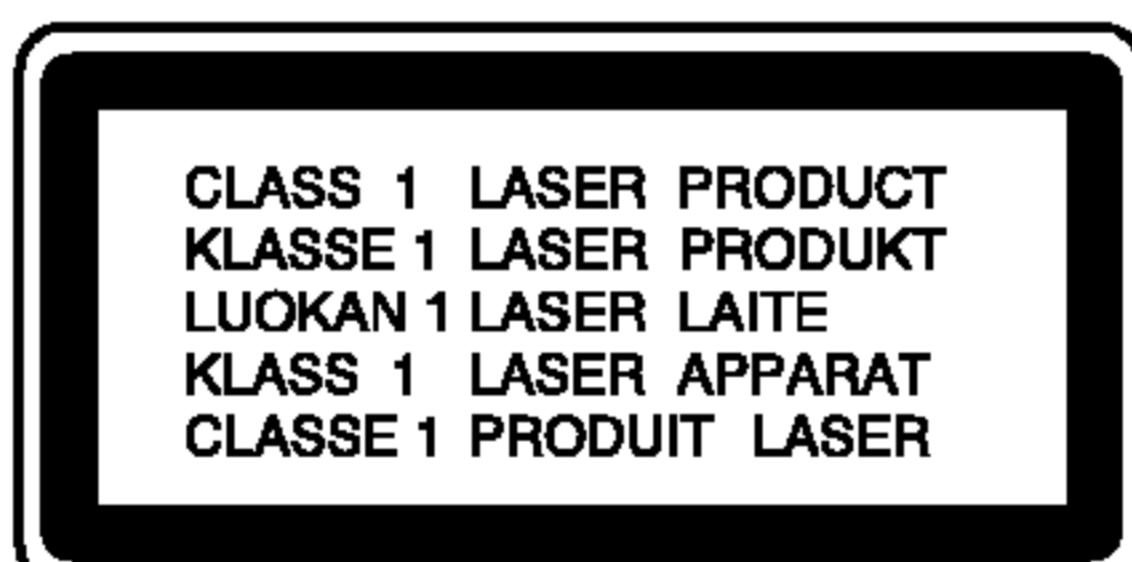

VORSICHT:

Dieser Digital Video Disk Receiver verwendet ein Laser System.

Um den ordnungsgemäßen Gebrauch dieses Produktes gewährleisten zu können, lesen Sie sich diese Bedienungsanleitung bitte sorgfältig durch und bewahren diese zum späteren Nachschlagen auf. Sollte am Gerät zu einem späteren Zeitpunkt eine Reparatur erforderlich werden, wenden Sie sich an eine dafür autorisierte Werkstatt (siehe Abschnitt Kundendienst).

Eine Verwendung der Bedienelemente, Anpassungsmöglichkeiten oder Leistungsmerkmale dieses Gerätes in Abweichung von dieser Bedienungsanleitung kann dazu führen, dass Sie gefährlicher Strahlung ausgesetzt werden.

Um zu vermeiden, dass Sie dem Laserstrahl direkt ausgesetzt werden, sollten Sie keinen Versuch zum Öffnen des Gerätes unternehmen. Sichtbare Laserstrahlung am offenen Gerät. **SCHAUEN SIE NIEMALS IN DEN LASERSTRAHL.**

VORSICHT: Das Gerät muss vor herabtropfendem Wasser und Spritzwasser geschützt werden, und es dürfen keine mit Flüssigkeiten gefüllten Gegenstände, wie beispielsweise Vasen, auf dem Gerät abgestellt werden.



Dieses Gerät wurde in Übereinstimmung mit den Funkentstörrichtlinien laut EU-DIREKTIVE 89/336/EEC, 93/68/EEC und 73/23/EEC hergestellt.

Hinweise zum Copyright:

Es ist gesetzlich verboten, urheberrechtlich geschütztes Material ohne Genehmigung zu kopieren, auszustrahlen, zu zeigen, über Kabel zu senden, öffentlich wiederzugeben oder zu verleihen.

Dieses Produkt ist mit der von Macrovision entwickelten Kopierschutzfunktion ausgestattet. Auf einigen Discs sind Kopierschutzsignale aufgezeichnet. Wenn Sie die Bilder dieser Discs auf einem Videorecorder aufzeichnen und wiedergeben, sind Bildstörungen zu erwarten. Dieses Produkt verwendet Technologien zum Urheberrechtsschutz, die durch Verfahrensansprüche bestimmter US-Patente und sonstiger Rechte zum Schutz geistigen Eigentums der Macrovision Corporation und anderer Rechtseigentümer geschützt sind. Der Gebrauch dieser Technologien im Rahmen des Urheberrechtsschutzes muss von der Macrovision Corporation genehmigt werden und gilt nur für den privaten oder anderen eingeschränkten Gebrauch, es sei denn, es liegt eine spezielle Genehmigung der Macrovision Corporation vor. Die Nachentwicklung und zerlegende Untersuchung dieser Technologie ist verboten.

SERIENNUMMER: Die Seriennummer finden Sie auf der Rückseite dieses Gerätes. Diese Nummer gilt ausschließlich für dieses Gerät und ist sonst niemandem bekannt. Sie sollten die betreffenden Informationen hier festhalten und Ihre Bedienungsanleitung als dauerhaft gültigen Kaufbeleg aufbewahren.

Modell-Nr. _____

Serien-Nr. _____

Inhalt

Einführung4-9

Hinweis zu den verwendeten Symbolen	4
Info über das Symbol  auf dem Bildschirm	4
Hinweise zu Discs	4
UMGANG MIT DISCS	4
AUFBEWAHREN VON DISCS	4
REINIGEN VON DISCS	4
Unterstützte Disc-Formate	5
REGIONALCODE	5
Fachbegriffe aus der Welt der Discs	6
Vorderes Bedienfeld	7
Display-Fenster	7
Fernbedienung	8
Reichweite der Fernbedienung	8
Austauschen der Batterien	8
Die Rückseite des Gerätes	9

Installation und Einrichtung10-19

Anschluss an einen Fernseher	10
Verbindung mit externen Geräten	11
Annenanschluss	11
Systemeinbindung der Lautsprecher	12
Positionierung der Lautsprecher	13
Mini-Glossar für Audio-Stream & Surround-Modus	14
Klangmodus	14
Bildschirmmenü	15
Vorübergehend eingeblendete Symbole	15
Grundeinstellungen	16-19
ALLGEMEINER BETRIEB	16
SPRACHE	16
• OSD	16
• Disc Audio /Untertitel/ Menü	16
ANZEIGE	16
• Bildformat	16
• Anzeigemodus	16
AUDIO	17
• 5.1 Lautsprechereinstellung	17
• Dynamische Reichweitensteuerung (DRC)	17
• Vocal	17
BLOCK (KINDERSICHERUNG)	17
• Einstufung	17
• Kennwort (Sicherheitscode)	18
• Ländercode	18
ANDERE	18
• PBC	18
5.1 Lautsprecher-Konfiguration	19
LAUTSPRECHER-KONFIGURATION	19
• Auswahl der Lautsprecher	19
• Größe	19
• Lautstärke	19
• Entfernung	19
• Test	19

Betrieb20-30

Wiedergabe einer DVD oder einer Video-CD	20-22
WIEDERGABE-SETUP	20

Allgemeine Funktionen20

EINEN ANDEREN TITEL ANDERE GRUPPE ANSTEUERN	20
EIN ANDERES KAPITEL/STÜCK ANSTEUERN	20
SEARCH	20
TONSPURWECHSEL	20
STANDBILD UND BILD-FÜR-BILD-WIEDERGABE	21
ZEITLUPE	21
A-B-PASSAGE WIEDERHOLEN	21
WIEDERHOLEN	21
ZEITSUCHE	21
ZOOM	22
MARKIERUNGSSUCHE	22
PAUSE	22

Besondere DVD-Funktionen22

ABFRAGEN DES INHALTS EINER DVD: MENÜS	22
TITELMENÜ	22
DISC-MENÜ	22
KAMERAWINKEL	22
TONSPUR WECHSELN	22
UNTERTITEL	22

Wiedergabe von Audio-CDs oder MP3/WMA-Discs23

Leistungsmerkmale von Audio-CDs und MP3 / WMA-Discs

PAUSE	24
EINEN ANDEREN TRACK ANSTEUERN	24
WIEDERHOLUNG TRACK/ALLE/AUS	24
SUCHEN	24

Programmierte Wiedergabe

PROGRAMMIERTE TRACKS WIEDERHOLEN	25
TRACK AUS DER PROGRAMMLISTE LÖSCHEN	25
GESAMTE PROGRAMMLISTE LÖSCHEN	25

Anzeigen einer JPEG-Disc

DIASHOW	26
STANDBILD	26
ZU EINER ANDEREN DATEI WECHSELN	26
BILD DREHEN	26

Wartung und Service

HANDHABUNG DES GERÄTS	27
-----------------------	----

Weitere Funktionen

SPEICHER FÜR LETZTE SZENE	28
SYSTEM-AUSWAHL	28
EINSTELLEN DES SCHLAFZEITSCHALTERS	28
DIMMER	28
MUTE	28

Speichern von Radiosendern

Radio hören	29
-------------	----

RDS-Betrieb

RDS-TUNING	30
RDS-ANZEIGEOPTIONEN	30

Programmart (PTY)

	30
--	----

ANHANG31-34

Sprachencodes	31
Ländercodes	31
Störungsbehebung	32-33
Technische Daten	34

Einführung

Um die ordnungsgemäße Verwendung dieses Geräts zu gewährleisten, lesen Sie dieses Handbuch sorgfältig durch und bewahren Sie es zu Referenzzwecken auf.

Dieses Handbuch enthält Informationen über den Betrieb und die Wartung Ihres DVD/CD-Receivers. Wenn dieses Gerät repariert werden muss, wenden Sie sich an einen autorisierten Fachhändler.

Hinweis zu den verwendeten Symbolen



Der Blitz mit der Pfeilspitze warnt den Benutzer vor gefährlicher Spannung im Gerätegehäuse, die die Gefahr eines elektrischen Schlags in sich birgt.



Das Ausrufezeichen weist den Benutzer auf wichtige Betriebs- und Wartungs-/Serviceanleitungen hin.



Es informiert über Gefahren, die das Gerät selbst oder anderes Material beschädigen könnten.

Hinweis:

Weist auf besondere Hinweise und Betriebsmerkmale hin.

Tipp:

Weist auf Tipps und Tricks hin, die die Bedienung dieses Geräts vereinfachen.

Enthält ein Titel eines Abschnitts eines der folgenden Symbole, ist dies nur auf die durch das Symbol dargestellte Disc anwendbar.

- DVD** DVD und finalisierte DVD \pm R/RW
- VCD** Video-CDs
- CD** Audio-CDs
- MP3** MP3-Discs
- WMA** WMA-Discs
- JPEG** JPEG-Discs

Info über das Symbol auf dem Bildschirm

“” kann während des Betriebs auf dem Bildschirm Ihres Fernsehgeräts angezeigt werden. Das Symbol zeigt dann an, dass die in der vorliegenden Gebrauchsanleitung erläuterte Funktion auf dieser spezifischen DVD-Video-Disc nicht verfügbar ist.

Hinweise zu Discs

Umgang mit Discs

Berühren Sie die bespielte Seite der Disc nicht. Fassen Sie die Disc an den Kanten an, um nicht die Oberfläche mit den Fingern zu berühren. Bringen Sie auf keiner der beiden Seiten der Disc Papier oder Klebeband an.

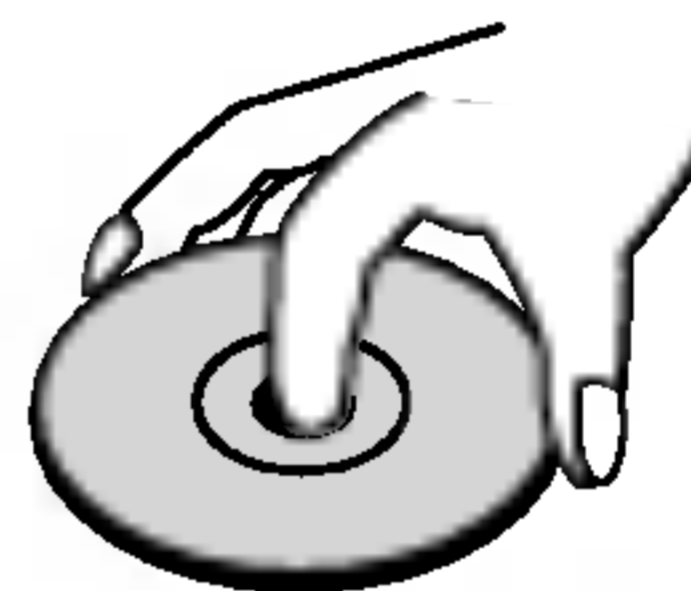

Aufbewahren von Discs

Legen Sie die Disc nach der Wiedergabe wieder in die zugehörige Hülle. Setzen Sie die Disc keiner direkten Sonneneinstrahlung oder Wärmequellen aus, und lassen Sie sie nie in einem geparkten Auto, das direkter Sonneneinstrahlung ausgesetzt ist.

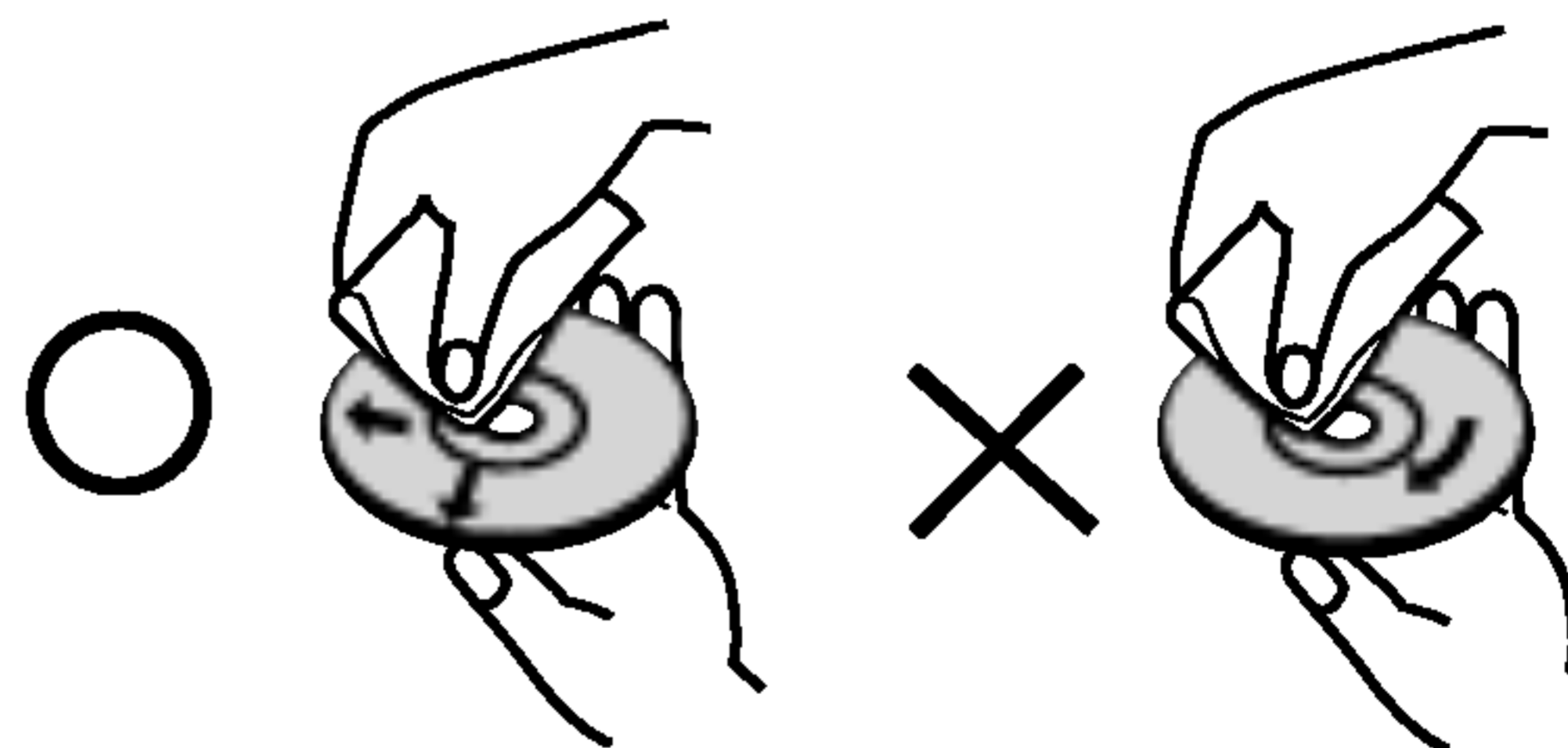

Reinigen von Discs

Fingerabdrücke und Staub auf der Disc können die Bild- und Tonqualität beeinträchtigen. Reinigen Sie die Disc vor der Wiedergabe mit einem sauberen Tuch. Wischen Sie die Disc von der Mitte zum Rand ab.



Verwenden Sie keine starken Lösungsmittel wie Alkohol, Benzine, Verdüner, handelsübliche Reiniger oder für Vinyl-Platten gedachte Antistatik-Sprays.

Unterstützte Disc-Formate

	DVD (8 cm / 12 cm-Disc)
	Video CD (VCD) (8 cm / 12 cm-Disc)
	Audio CD (8 cm / 12 cm-Disc)

Zusätzlich kann das Gerät eine DVD -R, DVD +R, DVD -RW, DVD +RW, Kodak Picture-CD, SVCD und CD-R / CD-RW mit Audiotiteln, MP3-, WMA- und/oder JPEG-Dateien abspielen.

Hinweise:

- Je nach dem Aufnahmegerät oder der CD-R/RW (oder DVD -R, DVD +R, DVD -RW, DVD +RW)-Disc selbst können einige CD-R/RW- (oder DVD -R, DVD +R, DVD -RW, DVD +RW)-Discs nicht mit diesem Gerät wiedergegeben werden.
- Bringen Sie auf keiner der beiden Seiten (weder der beschrifteten noch der bespielten) einer Disc Aufkleber an.
- Verwenden Sie keine ungewöhnlich geformten CDs (z. B. herzförmig oder achteckig). Andernfalls sind Fehlfunktionen nicht auszuschließen.

Hinweise zu DVDs und Video-CDs

Einige Wiedergabefunktionen von DVDs und Video-CDs können absichtlich von Softwareherstellern programmiert worden sein. Da dieses Gerät DVDs und Video-CDs so wiedergibt, wie es von den Softwareherstellern vorgegeben ist, stehen einige Wiedergabefunktionen eventuell nicht bzw. zusätzliche Funktionen stehen zur Verfügung.

Regionalcode

Dieser DVD/CD-Receivers kann nur für die Region "2" codierte DVD-Software wiedergeben. Dieses Gerät kann nur DVD-Discs mit dem Etikett "2" oder "ALLE" wiedergeben.



Hinweise zu Regionalcodes

- Bei den meisten DVDs finden Sie einen Globus mit einer oder mehreren Nummern gut sichtbar auf der Hülle. Diese Nummer muss mit dem Regionalcode Ihres DVD/CD-Receivers übereinstimmen, damit Sie die Disc wiedergeben können.
- Wenn Sie eine DVD mit einem anderen Regionalcode mit Ihrem Player wiedergeben möchten, wird die Meldung "Regio Code überprüfen" auf dem Bildschirm des Fernsehgeräts angezeigt.

Hergestellt unter der Lizenz von Dolby Laboratories. "Dolby", "Pro Logic" und das Doppel-D-Symbol sind Warenzeichen von Dolby Laboratories. Vertrauliche unveröffentlichte Arbeiten. Copyright 1992-1997 Dolby Laboratories. Alle Rechte vorbehalten.

Fachbegriffe aus der Welt der Discs

DVD ±R / DVD ±RW

DVD -R und DVD +R ist ein Standard für beschreibbare DVD-Laufwerke und Discs. Dieses Format ermöglicht Ihnen, nur einmal Informationen auf die DVD-Disc zu schreiben. DVD +RW und DVD-RW sind zwei Standards für wiederbeschreibbare Medien. Diese DVD kann gelöscht und erneut beschrieben werden. Auf einseitig beschreibbaren Discs können 4.38 GB und auf beidseitig beschreibbaren doppelt so viel Daten gespeichert werden. Einseitig beschreibbare Dual-Layer-Discs sind nicht verfügbar

Video-CD (VCD)

Eine VCD kann 74 Minuten (650-MB-Disc) oder 80 Minuten (700-MB-Disc) MPEG-1-Fullmotion-Video in qualitativ hochwertigem Stereo-Sound enthalten.

MPEG

MPEG ist ein internationaler Standard für die Video- und Audio-Kompression. MPEG-1 wird zum Kodieren von Video für VCD verwendet und bietet Multichannel-Surround-Sound-Kodierung, zum Beispiel PCM, Dolby Digital und MPEG-Audio.

MP3

MP3 ist ein populäres Kompressionsformat für digitale Audiodateien, das sich durch sehr hohe, CD-ähnliche Qualität auszeichnet.

WMA

Windows Media Audio-Datei. Ein Kodierungs-/ Dekodierungstyp, der von Microsoft Corporation entwickelt wurde.

JPEG

Joint Pictures Expert Group. JPEG ist ein komprimiertes Dateiformat, das Ihnen ermöglicht, Bilder ohne Einschränkung der Anzahl der verwendeten Farben zu speichern.

PBC: Wiedergabesteuerung (nur Video-CD)

Die PBC-Funktion (Playback Control) ist nur für das Format Video-CD Version 2 verfügbar. PBC ermöglicht Ihnen, mit dem System über Menüs, Suchfunktionen oder andere typische Computer-Aktionen zu interagieren. Außerdem können Bilder mit hoher Auflösung wiedergegeben werden, wenn sie sich auf der Disc befinden. Video-CDs ohne PBC-Funktion (Version 1.1) funktionieren wie Audio-CDs.

Titel (nur DVD)

Ein Titel ist in der Regel ein separater Abschnitt einer DVD-Disc. Beispielsweise könnte der Film Titel 1, eine Dokumentation, die die Herstellung des Films beschreibt, Titel 2, und Interviews mit der Besetzung Titel 3 sein. Jedem Titel ist eine Referenznummer zugeordnet, mit deren Hilfe Sie ihn rasch finden.

Kapitel (nur DVD)

Ein Kapitel ist ein Segment eines Titels, zum Beispiel eine Szene in einem Film oder ein Interview in einer Serie. Jedem Kapitel ist eine Kapitelnummer zugewiesen, mit der Sie das gewünschte Kapitel ansteuern können. Je nach Disc wurden möglicherweise keine Kapitel aufgezeichnet.

Szene (VCD)

Auf einer Video-CD mit PBC-Funktionen (Playback Control) sind die bewegten Bilder und die Standbilder in Abschnitte aufgeteilt, die "Szenen" genannt werden. Jede Szene wird im Menübildschirm angezeigt und erhält eine Szenennummer, mit der Sie die Szene rasch ansteuern können. Eine Szene besteht aus einem oder mehreren Titeln.

Track

Ein distinktives Merkmal audiovisueller Informationen, zum Beispiel das Bild oder der Soundtrack für eine spezifische Sprache (DVD) oder das Musikstück auf einem Video oder einer Audio-CD. Jedem Track wird eine Tracknummer zugewiesen, mit der Sie den gewünschten Track ansteuern können. DVD-Discs unterstützen ein Video-Track (mit mehreren Kamerawinkeln) und mehrere Audio-Tracks.

Vorderes Bedienfeld

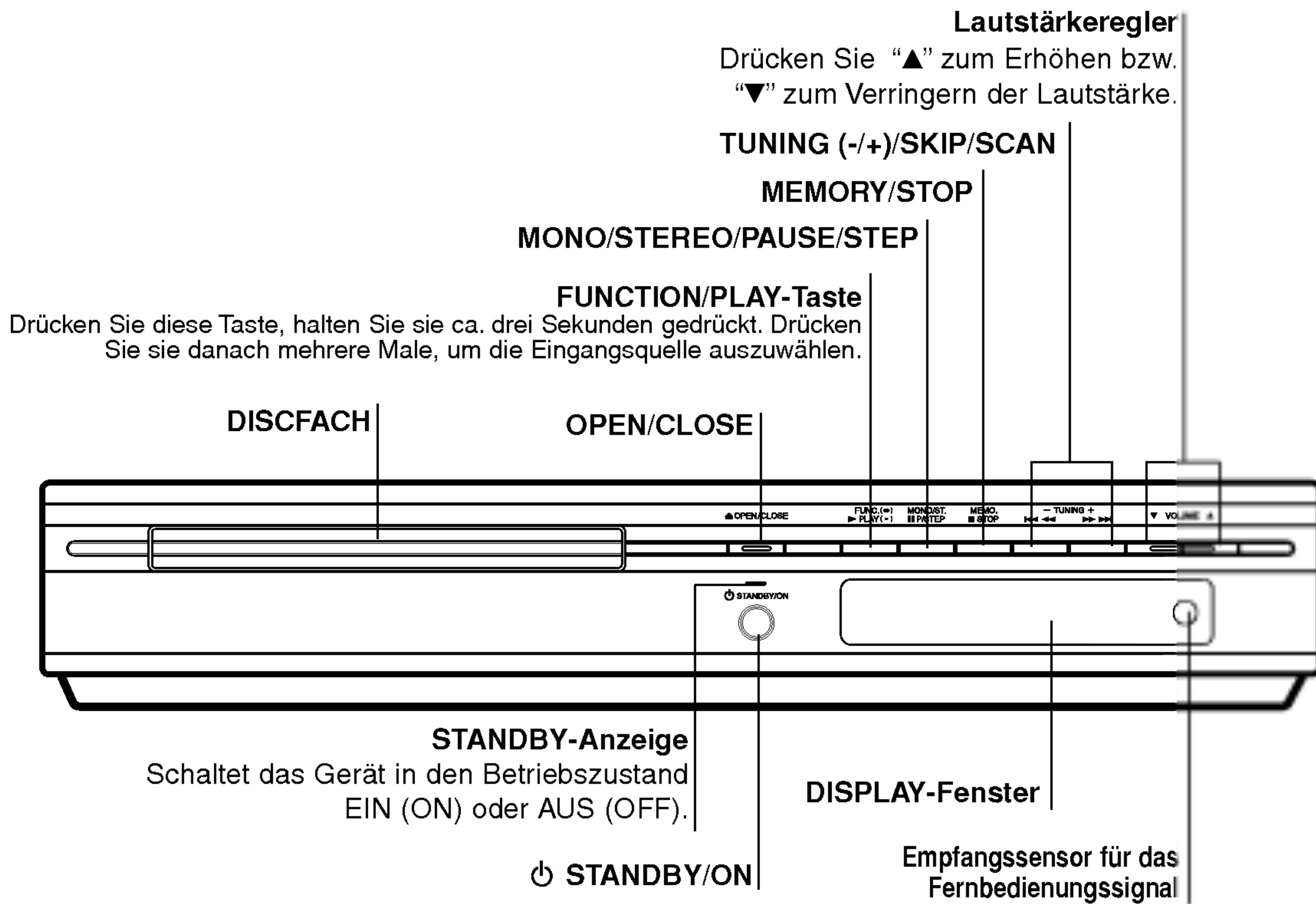

Display-Fenster

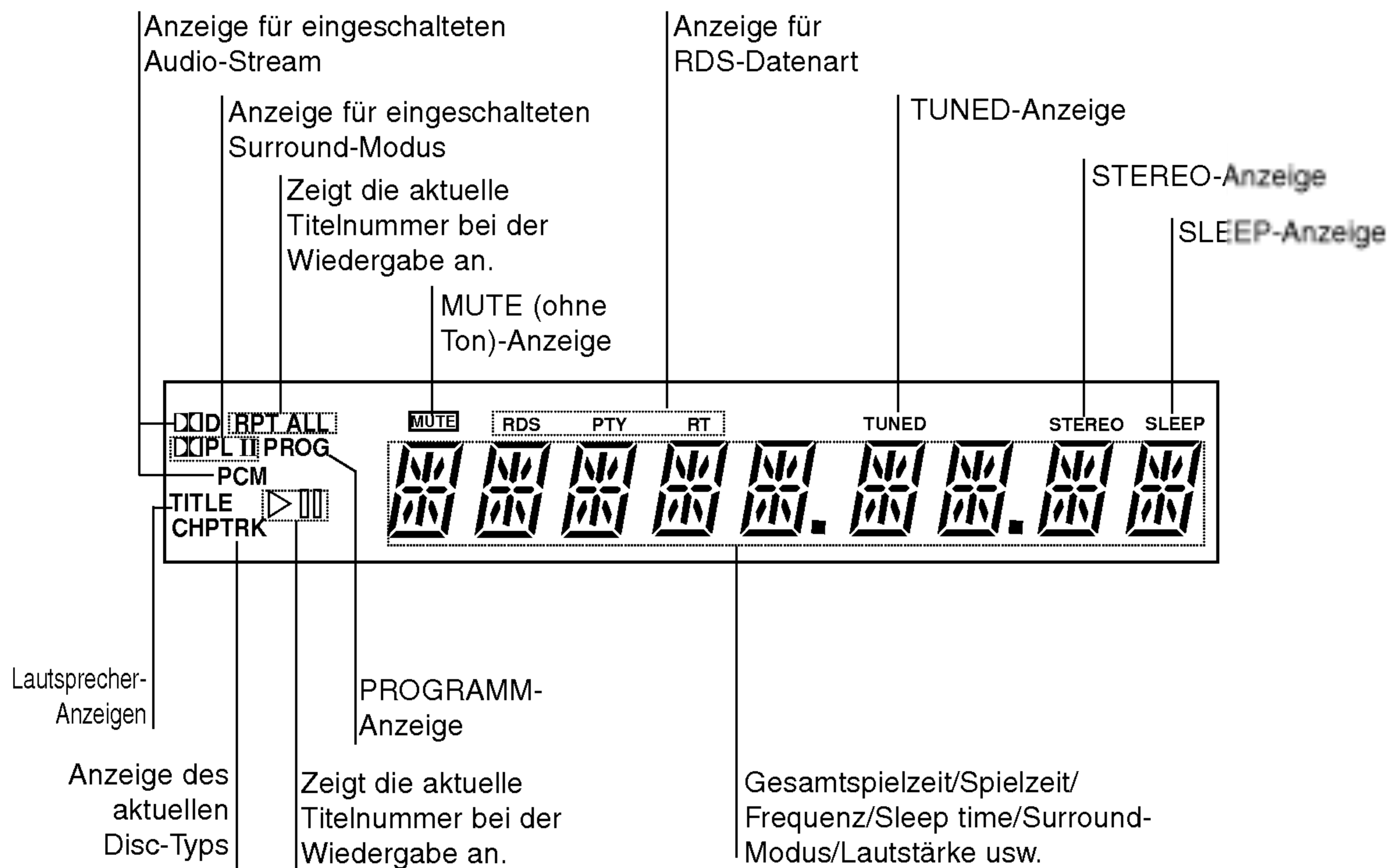

Fernbedienung

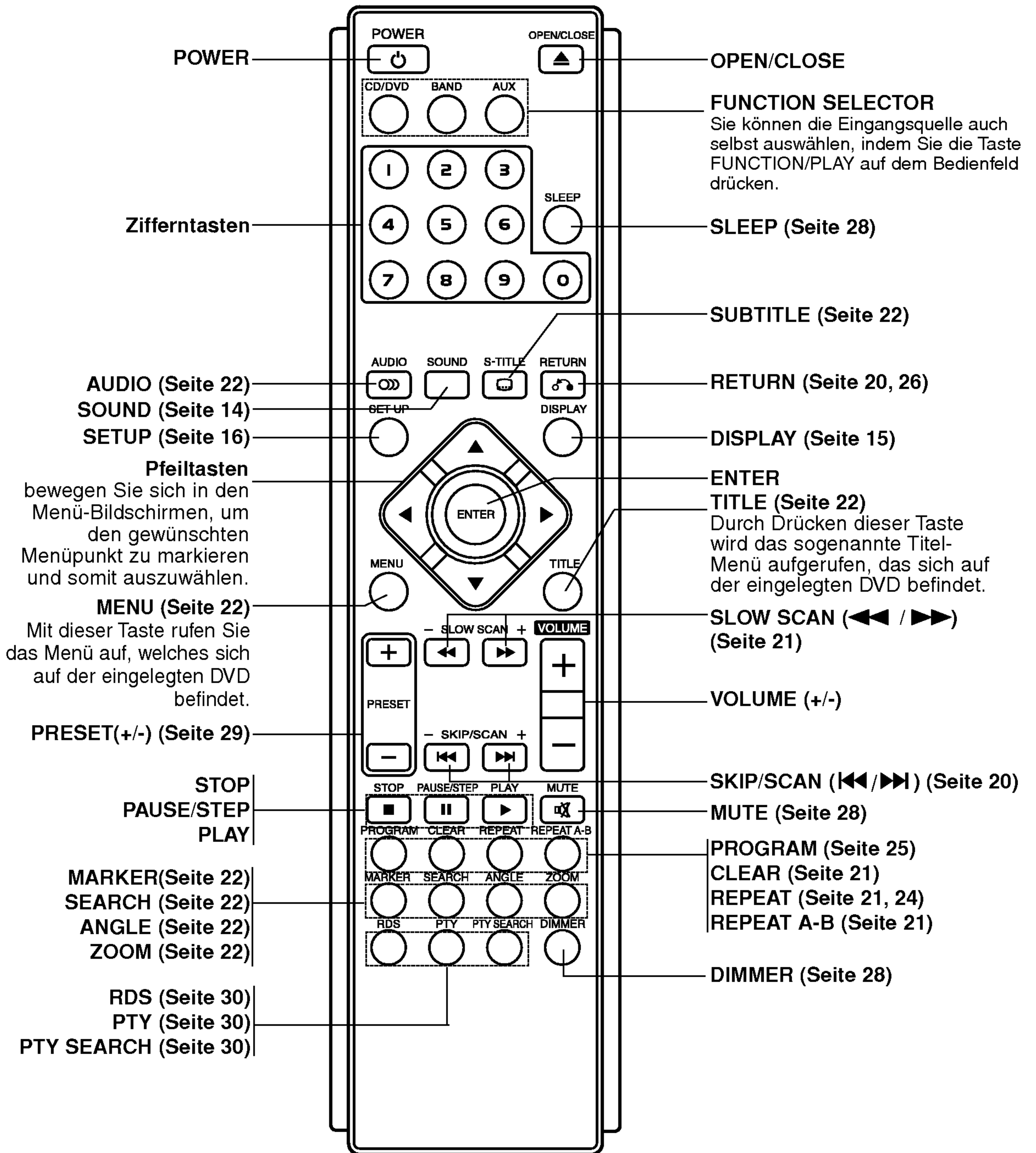

Reichweite der Fernbedienung

Richten Sie die Vorderkante der Fernbedienung stets auf den Signalempfangssensor am Gerät und drücken Sie dabei die gewünschten Funktionstasten.

- **Abstand:** bis max. 6 m vom Signalempfangssensor entfernt
- **Winkel:** Circa 30° in jeder Richtung vom Signalempfangssensor entfernt

Austauschen der Batterien

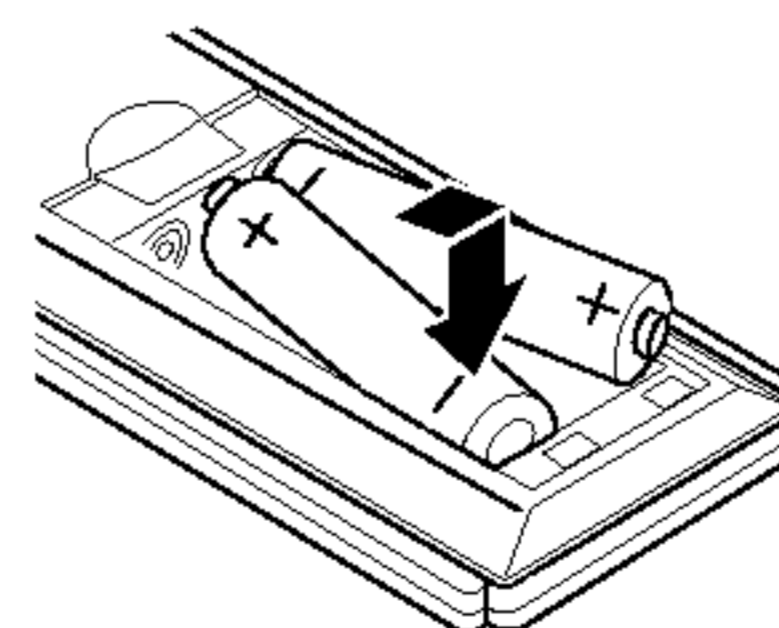

Nehmen Sie den Deckel des Batteriefachs auf der Rückseite der Fernbedienung **+** und **-** Sie zwei R03-Batterien (Größe AAA) entsprechend der korrekten Polarität ein.

⚠ Vorsicht

Verwenden Sie keine neuen und alten Batterien zusammen. Verwenden Sie keine unterschiedlichen Batteriearten (Standard, Alkaline, usw.) zusammen.

Die Rückseite des Gerätes

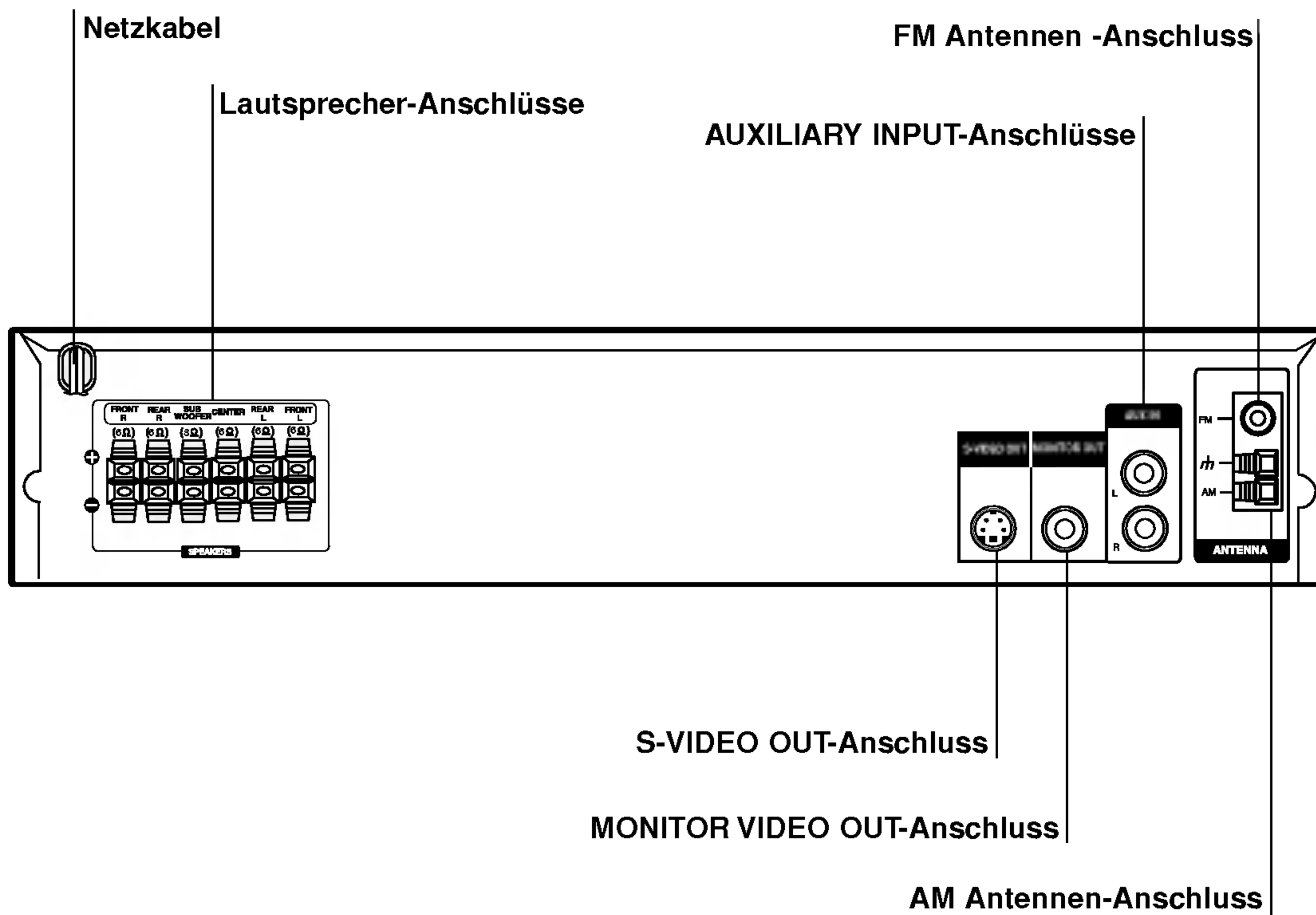

Vorsicht

Berühren Sie keinesfalls die innenliegenden Stifte der Anschlussbuchsen auf der Geräterückseite. Eventuell auftretende elektrostatische Entladungen könnten das Gerät dauerhaft beschädigen.

Installation und Einrichtung

Anschluss an einen Fernseher

Stellen Sie eine der folgenden Verbindungen, je nach den Fähigkeiten Ihrer bestehenden Ausrüstung her.

Tipps

- Je nach Ihrem Fernseher und der anderen Ausstattung die Sie anschließen möchten, gibt es verschiedene Möglichkeiten, wie Sie den Spieler anschließen können. Verwenden Sie eine der folgenden beschriebenen Verbindungen.
- Sehen Sie bitte in den Anleitungen für Ihren Fernseher, Videorecorder, Stereoanlage oder andere Geräte nach Bedarf für die beste Anschlussart nach.

⚠ Vorsicht

- Versichern Sie sich, dass der DVD/CD-Receivers direkt am Fernseher angeschlossen ist. Stellen Sie den richtigen AV Eingang auf Ihrem Fernseher ein.
- Verbinden Sie Ihren DVD/CD-Receivers nicht über Ihren Videorecorder mit dem Fernseher. Die DVD Anzeige könnte durch das Kopierschutzsystem verzerrt werden.

Videoanschluss

Verbinden Sie die MONITOR OUT Buchse des DVD/CD-Receivers mit dem mitgelieferten Videokabel (V) mit der Video-Eingangsbuchse des Fernsehers.

S-Video Anschluss

Verbinden Sie die S-VIDEO OUT Buchse des DVD/CD-Receivers mit einem Zubehör S-Video Kabel (S) mit der S-Video-Eingangsbuchse des Fernsehers.

Tipps:

Verwenden Sie den mitgelieferten SCART-RCA Adapter (T), falls Sie den DVD/CD-Receiver mit einem Fernseher mit Scart-Buchse verbinden möchten.

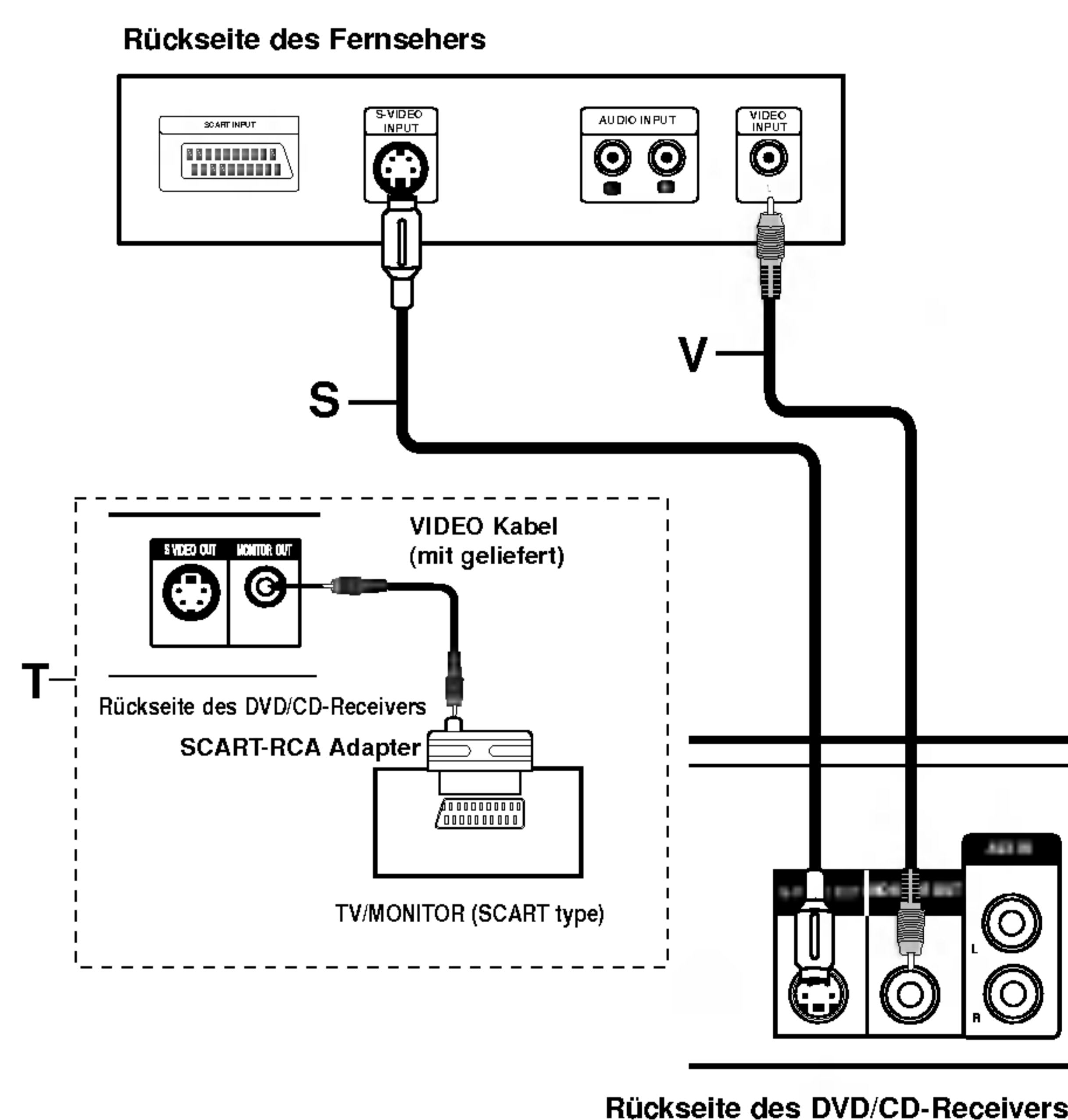

Verbindung mit externen Geräten

Verbindung

Verbinden Sie mithilfe der Audiokabel die Buchsen AUX IN (L/R) am DVD/CD-Receiver mit den Buchsen AUDIO OUT (L/R) am VCR, LD-Player usw.

Tipp:

Drücken Sie AUX auf der Fernbedienung, um den Eingang von diesen Buchsen auszuwählen. AUX erscheint im Display-Fenster.

Rückseite des Videorecorders
(oder LD-Player usw.)

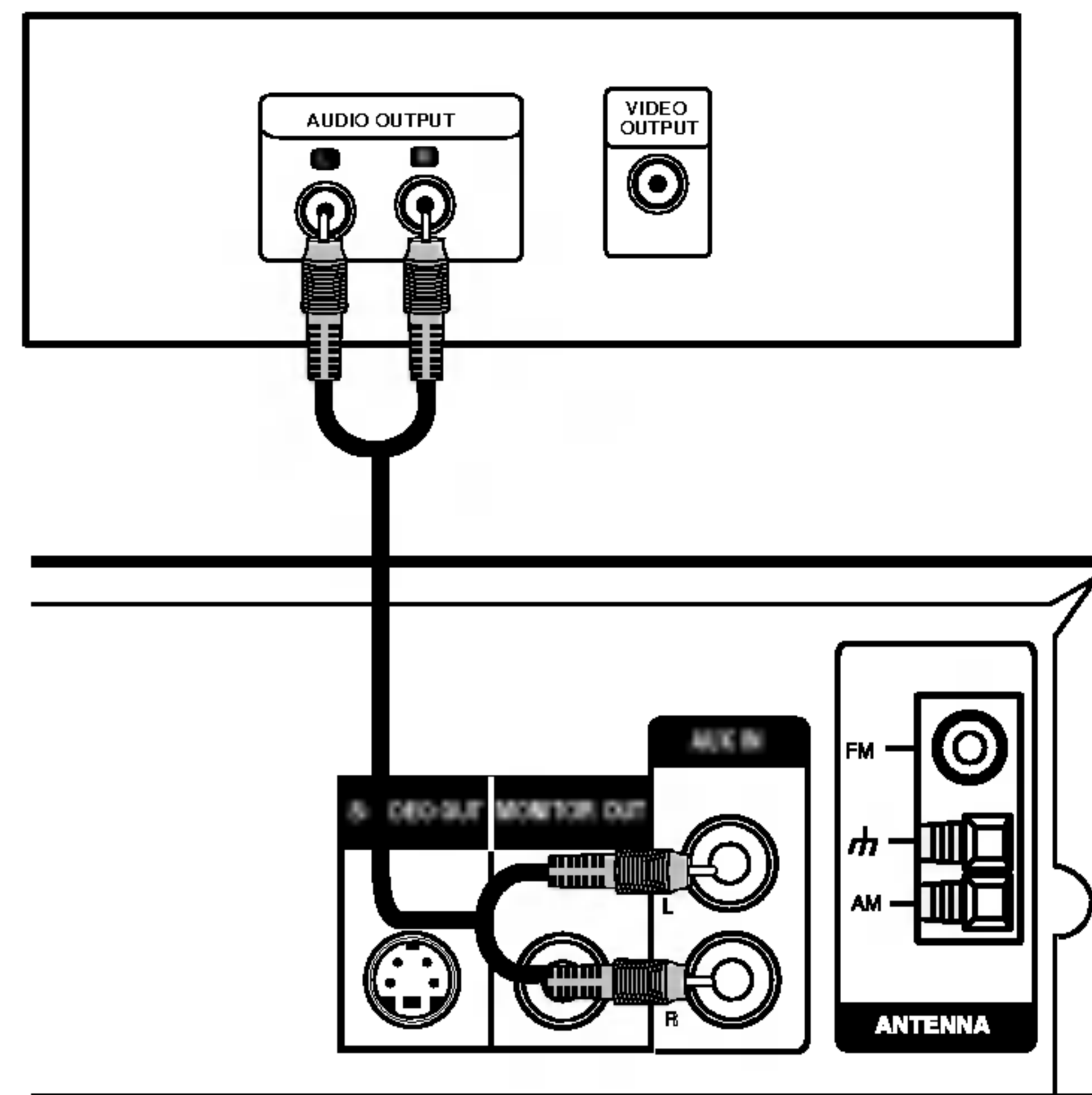

Anntenanschluss

Schließen Sie die mitgelieferten FM/AM-Antennen an, um Radio zu hören.

- Schließen Sie die AM-Loop-Antenne an den Antennen-Anschluss an.
- Schließen Sie die FM-Drahtantenne an den FM-Antennenstecker an.

Anmerkungen

- Um Interferenzen zu vermeiden, halten Sie die Antenne fern von dem DVD/CD-Receiver und anderen Bestandteilen.
- Achten Sie darauf, die FM-Drahtantenne ganz auszuziehen.
- Nachdem Sie die FM-Drahtantenne angeschlossen haben, stellen Sie sie so horizontal wie möglich.

AM-Loop-Antenne (mitgeliefert)

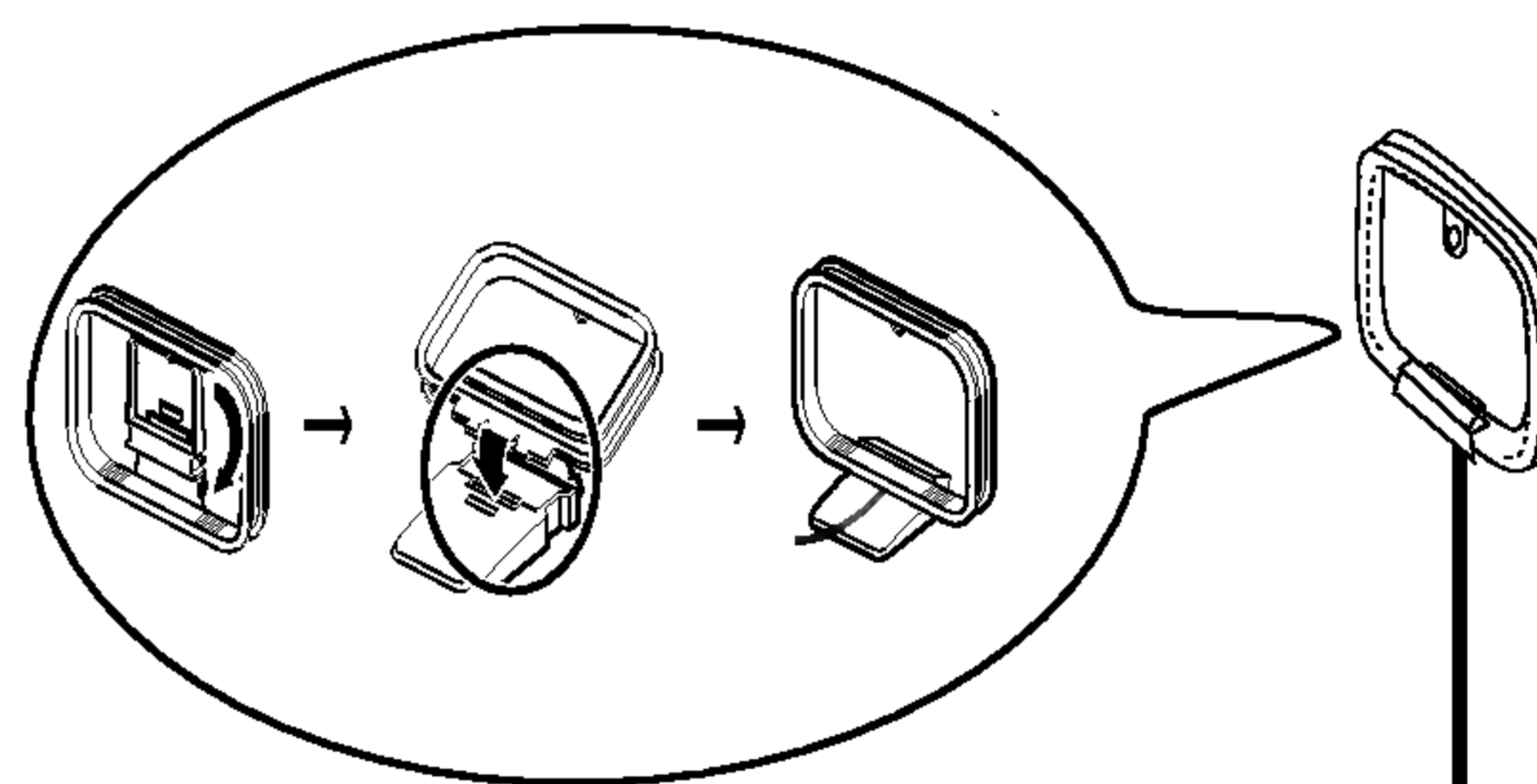

FM-Drahtantenne (mitgeliefert)

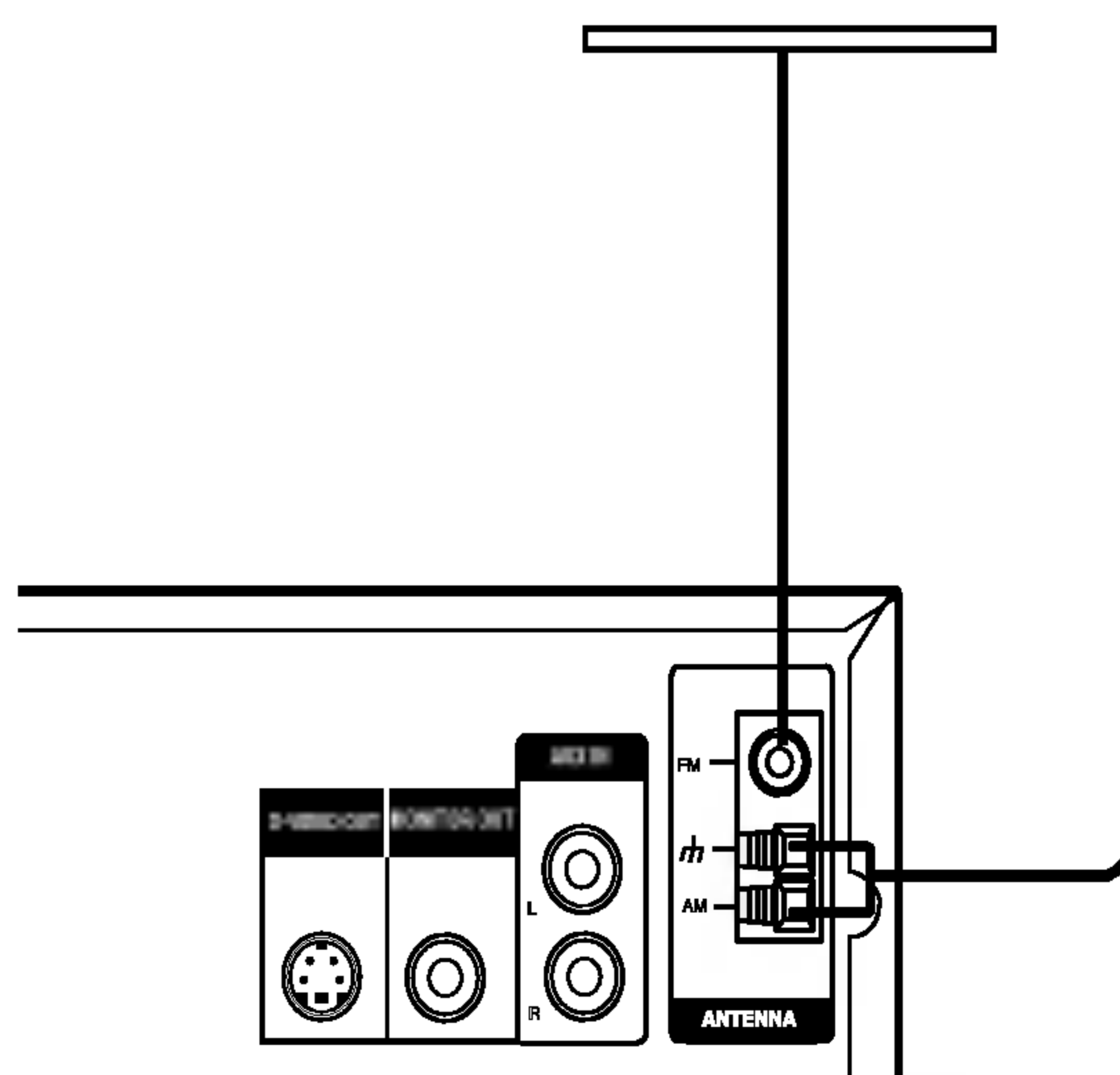

Systemeinbindung der Lautsprecher

Schließen Sie die Lautsprecher mithilfe der mitgelieferten Lautsprecherkabel an, indem Sie die Farbe der Anschlussklemmen und der Kabel in Übereinstimmung bringen. Damit Sie einen sehr guten Surround-Klang erreichen, müssen Sie die Parameter der Lautsprecher (Entfernung, Level) eingestellt werden.

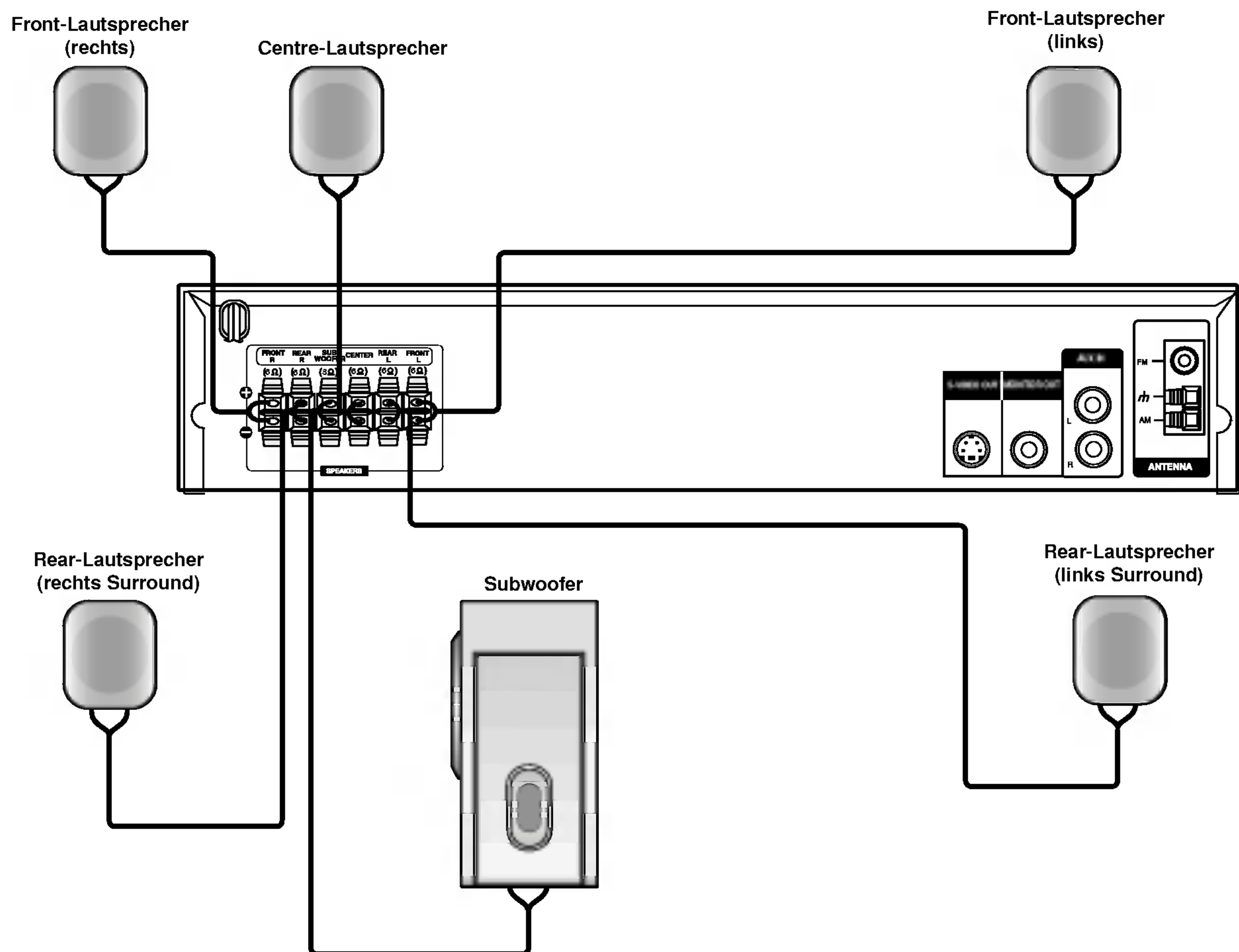

Anmerkungen

- Achten Sie darauf, dass das Lautsprecherkabel zu den jeweiligen Anschlussklemmen bei den Komponenten passt.: + zu + und – zu –. Sind die Kabel vertauscht, wird der Sound verzerrt und ihm fehlt die Grundlage.
- Wenn Sie Front-Lautsprecher mit niedriger Eingabegeschwindigkeit einsetzen, stellen Sie die Lautstärke sehr vorsichtig ein, damit Sie einen Überlast-Output an den Lautsprechern vermeiden.

Positionierung der Lautsprecher

Bei einer normalen Positionierung setzen Sie sechs Lautsprecher (2 Front-Lautsprecher, 1 Centre-Lautsprecher, 2 Rear-Lautsprecher und 1 Subwoofer) ein. Wollen Sie einen ausgezeichneten Bass-Sound oder einen Dolby Digital Surround erzeugen, müssen Sie einen Subwoofer anschließen.

- **Front-Lautsprecher**

Gemäß Ihrer Hörposition stellen Sie die Lautsprecher mit gleichem Abstand und einem Winkel von 45 Grad zueinander auf.

- **Center-Lautsprecher**

Idealerweise sollten sich die Center- und die Front-Lautsprecher auf gleicher Höhe befinden. Andernfalls stellen Sie die Center-Lautsprecher entweder oberhalb oder unterhalb des Fernsehgerätes auf.

- **Rear-Lautsprecher**

Stellen Sie je einen Lautsprecher links und rechts hinter dem Hörbereich. Diese Lautsprecher sorgen für Soundbewegung und für Atmosphäre, die für einen Surround-Klang erforderlich sind. Die besten Ergebnisse erreicht man, wenn man die Rear-Lautsprecher nicht zu weit hinter der Hörposition platziert und sie auf gleicher Höhe der Hörerohren oder höher installiert. Von Vorteil ist auch, wenn die Rear-Lautsprecher auf eine Wand oder Decke gerichtet werden, um den Sound weiter zu verstreuen.

Im Falle eines kleineren Raumes, wenn sich der Zuhörer in der Nähe der Rückwand befindet, stellen Sie die Rear-Lautsprecher sich gegenüber in einer Höhe von 60-90 cm oberhalb Hörhöhe des Zuhörers auf.

- **Subwoofer**

Der Subwoofer kann überall im Frontbereich aufgestellt werden.

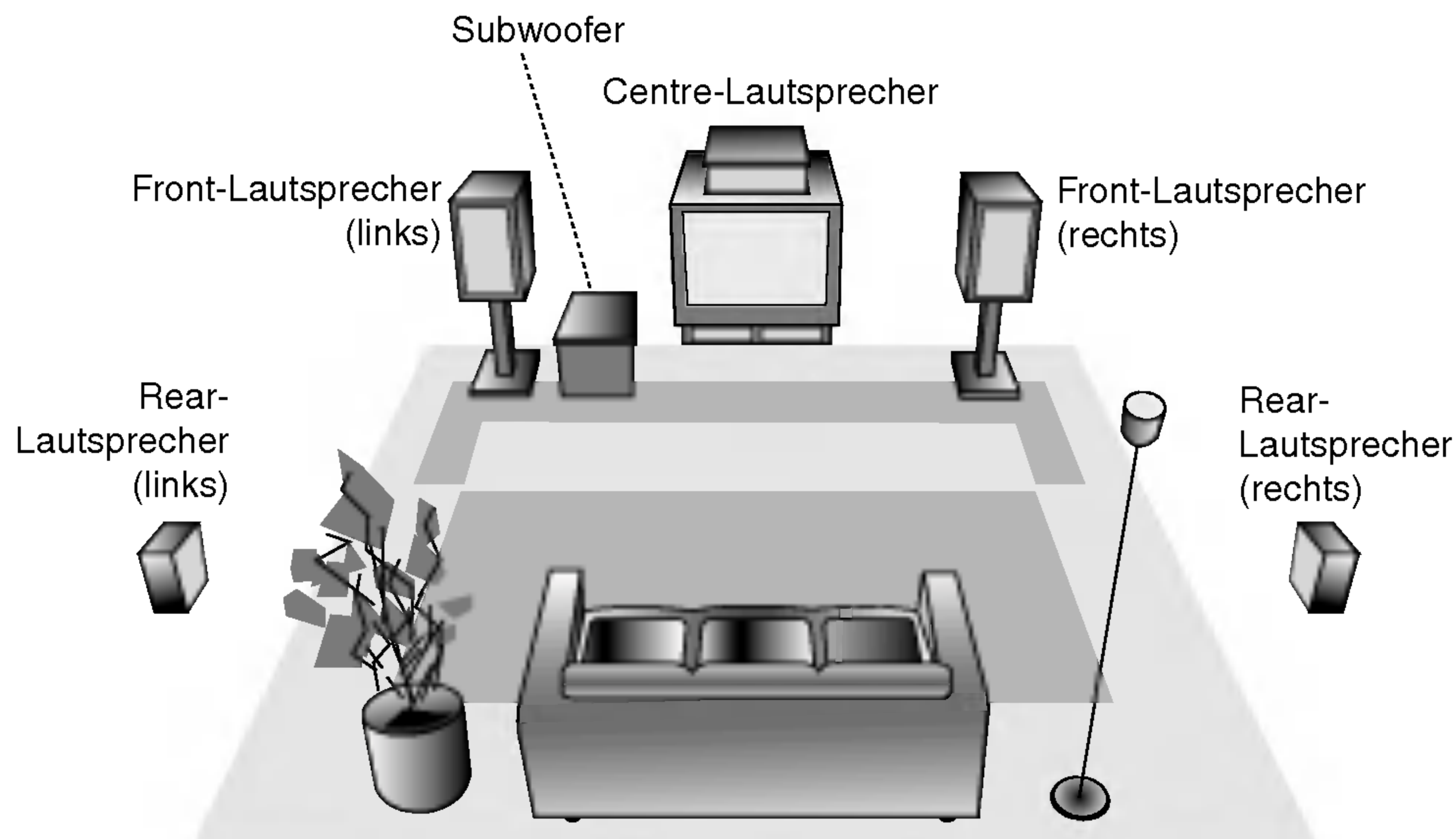

Beispiel für die Lautsprecheraufstellung

Mini-Glossar für Audio-Stream & Surround-Modus

DIGITAL

Mit dem Dolby Digital Surround Format können Sie bis zu 5.1 Kanäle digitalen Surroundklang von einer digitalen Dolby Programmquelle genießen. Wenn Sie DVDs mit dem "" Zeichen abspielen, können Sie noch bessere Klangqualität, größere räumliche Genauigkeit und verbesserten Dynamikumfang genießen.

PRO LOGIC

Benutzen Sie diesen Modus, wenn Sie einen Film oder einen Kanal mit Dolby Digital 2 abspielen, der das Symbol "" aufweist. Dieser Modus vermittelt den Effekt, sich in einem Kino- oder Konzertsaal zu befinden, und zwar so echt, wie es nur mit DOLBY PROLOGIC SURROUND möglich ist. Der Effekt der vorderen/hinteren/linken/rechten Bewegungen im Klangbild und das Gefühl der Festposition im Klangbild sind weit-aus dynamischer als vorher.

PRO LOGIC (II)

Dolby Pro Logic II kreiert fünf Ausgangskanäle mit gesamter Bandbreite aus Zweikanal Quellen. Dies wird durch Verwendung eines fortschrittlichen hochreinen Matrix-Surrounddecoders erreicht, der die räumlichen Eigenschaften der Originalaufnahme extrahiert, ohne neue Klänge und tonliche Verfärbungen hinzu zu fügen.

MOVIE Modus:

Der Movie-Modus ist für die Verwendung mit Stereo-Fernsehshows und alle Aufnahmen die mit Dolby Surround codiert sind. Das Ergebnis ist ein verbesserte Klangfeldausrichtung, die an getrennte 5.1-Kanal Klangqualität heranreicht.

BYPASS

Software mit Mehrkanal-Surround-Audiosignalen wird gemäß der Aufnahme wiedergegeben.

Klangmodus

Sie können Surroundklang genießen, indem Sie einfach eines der vorprogrammierten Klangfelder entsprechend des Programms, dass Sie sich anhören möchten, auswählen.

Bei jedem Drücken der **SOUND**-Taste wird der Modus in der folgenden Reihenfolge geändert ;



BYPASS → STUDIO → CLUB → HALL → THEATER 1 → CHURCH → PLII MOVIE ...

(Diese Funktion steht nur im 2-Kanal-Modus zur Verfügung)



Bei eingelegter DVD.

Sie können den Klangmodus der DVD (Dolby Digital, PRO LOGIC, usw.) ändern, indem Sie während der Wiedergabe die **AUDIO** Taste auf der Fernbedienung drücken. Obwohl der Inhalt der DVDs je nach Disk unterschiedlich sind, erklärt der folgende Abschnitt die grundsätzliche Vorgehensweise, wenn diese Funktion verwendet wird.

Jedes Mal wenn Sie die **AUDIO** Taste drücken, wird der Klangmodus der DVD in der folgenden Reihenfolge gewechselt;

 → 

Zu Ihrer Hilfe

- **Der DVD Receiver speichert den zuletzt ausgewählten Modus für jede Quelle getrennt.**
- **Der DVD Receiver speichert den zuletzt ausgewählten Klangmodus für jede Programmquelle.**
 - Dolby Digital Disks haben das  Logo auf dem Etikette.
 - Programme, die mit Dolby Surround codiert sind haben das  Logo auf dem Etikette.

Bildschirmmenü



Der allgemeine Wiedergabestatus kann am Fernsehbildschirm angezeigt werden. Einige Menüpunkte können im Menü geändert werden. So verwenden Sie das Bildschirmmenü:

1. Drücken Sie während der Wiedergabe DISPLAY.
2. Drücken Sie ▲ / ▼ um die gewünschte Option auszuwählen.
Die aktuell ausgewählte Option wird farblich hinterlegt.
3. Drücken Sie ◀ / ▶, um die Einstellung zu ändern. Sie können bei Bedarf auch die numerischen Tasten verwenden (zum Beispiel für die Eingabe der Titelnummer). Bei einigen Funktionen müssen Sie ENTER wählen, um die Einstellung zu übernehmen.

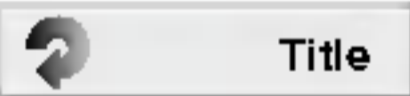
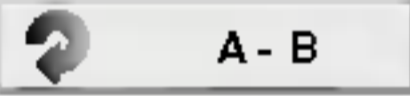
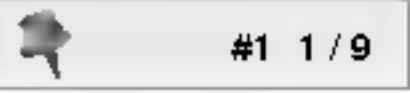
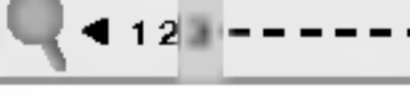

Hinweise:

- Die oben genannten Bildschirmmenüs stehen möglicherweise nicht bei allen Discs zur Verfügung.
- Wenn zehn Sekunden lang keine Taste gedrückt wird, wird das Bildschirmmenü ausgeblendet.

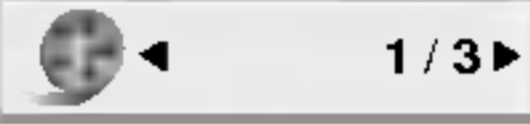
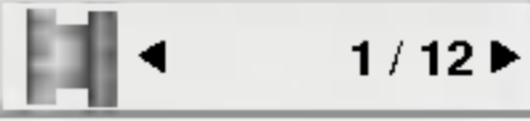
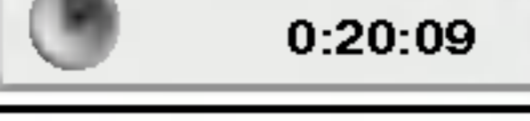
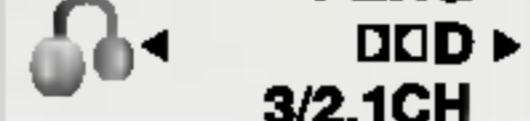
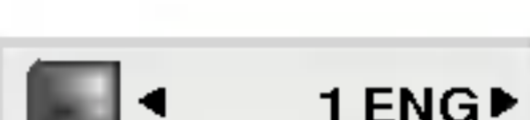
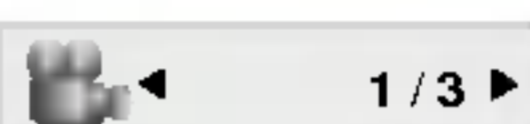

Vorübergehend eingeblendete Symbole

-  Titel wiederholen
-  Passage wiederholen
-  Marker eingeben
-  Menü Marker Search
-  Wiedergabe an dieser Stelle fortsetzen
-  Aktion nicht zulässig oder nicht verfügbar

Beispiel: Bildschirmmenü bei der Wiedergabe einer DVD

Optionen	Auswahlmethode
Titelnummer 	◀ / ▶, Zifferntasten ENTER
Kapitelnummer 	◀ / ▶, Zifferntasten ENTER
Zeitsuche 	Zifferntasten, ENTER
Tonspur und Digital Audio-Ausgabemodus 	◀ / ▶ oder AUDIO
Untertitelsprache 	◀ / ▶ oder SUBTITLE
Kamerawinkel 	◀ / ▶ oder ANGLE
Ton 	◀ / ▶

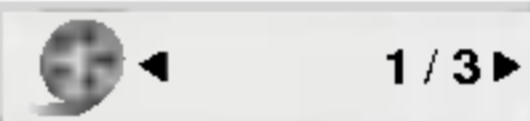
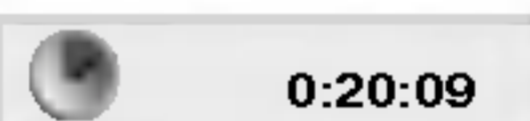
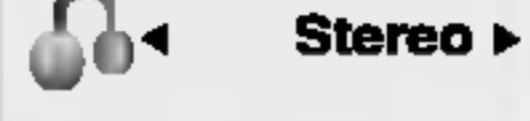
Beispiel: Bildschirmmenü bei der Wiedergabe von VCD-Optionen

Optionen	Auswahlmethode
Tracknummer (oder PBC-Modus) 	◀ / ▶, Zifferntasten ENTER
Zeit 	Zifferntasten, ENTER
Audiokanal 	◀ / ▶ oder AUDIO
Ton 	◀ / ▶

Grundeinstellungen

Mit Hilfe des Setup-Menüs können Sie beispielsweise das Bild und den Ton einstellen. Außerdem können Sie eine Sprache für die Untertitel und das Setup-Menü einstellen. Einzelheiten über die einzelnen Optionen des Setup-Menüs finden Sie auf den Seiten 16 bis 19.

So zeigen Sie das Menü an und beenden es:
Drücken Sie SETUP, um das Menü anzuzeigen. Wenn Sie SETUP erneut drücken, kehren Sie zum ersten Bildschirm zurück.

So gehen Sie zur nächsten Ebene:
Drücken Sie auf der Fernbedienung ►.

So kehren Sie zur vorherigen Ebene zurück:
Drücken Sie auf der Fernbedienung ◀.

Allgemeiner Betrieb

1. Drücken Sie SETUP. Das Setup-Menü wird angezeigt.
2. Verwenden Sie ▲ / ▼, um die gewünschte Option auszuwählen. Drücken Sie danach ►, um zur zweiten Ebene zu gelangen. Auf dem Bildschirm werden die aktuelle Einstellung für die aktuelle Option sowie alternative Einstellung(en) angezeigt.
3. Verwenden Sie ▲ / ▼, um die zweite gewünschte Option auszuwählen. Drücken Sie danach ►, um zur dritten Ebene zu gelangen.
4. Verwenden Sie ▲ / ▼, um die gewünschte Einstellung auszuwählen, und bestätigen Sie Ihre Auswahl mit ENTER. Bei einigen Optionen sind weitere Schritte erforderlich.
5. Drücken Sie SETUP oder PLAY um das Setup-Menü zu beenden.

SPRACHE



OSD

Wählen Sie eine Sprache für das Setup-Menü und das Bildschirmmenü aus.

Disc Audio /Untertitel/ Menü **DVD**

Wählen Sie die gewünschte Sprache für den Audio-Titel (Disc Audio), Untertitel und das Disc-Menü aus.

Voreinstellung: Bezieht sich auf die Originalsprache, in der die Disc aufgezeichnet wurde.

Andere: Um eine andere Sprache auszuwählen, geben Sie mit den Zahlentasten die entsprechende 4-stellige Zahl entsprechend der Sprachencodes auf Seite 31 ein. Wenn sie einen falschen Sprachencode eingegeben haben, drücken Sie CLEAR.

ANZEIGE



Bildformat **DVD**

4:3: Wählen Sie diese Einstellung, wenn ein herkömmliches Fernsehgerät angeschlossen ist.

16:9: Wählen Sie diese Einstellung, wenn ein Breitbild-Fernsehgerät angeschlossen ist.

Anzeigemodus **DVD**

Die Bildmodus-Einstellung funktioniert nur, wenn das Bildformat des Fernsehers auf 4:3 gesetzt ist.

Letterbox: Aufnahmen im Breitbildformat erscheinen mit schwarzen Balken am oberen und unteren Bildschirmrand.

Panscan: Zeigt automatisch das Bildmaterial auf dem gesamten Bildschirm an, schneidet aber bei Bedarf Bereiche an den beiden Seiten ab.

AUDIO

Jede DVD-Disc hat mehrere Audio-Ausgabeoptionen. Legen Sie die Audio-Optionen des Players in Übereinstimmung mit dem Typ des Audiosystems fest, das Sie einsetzen.



5.1 Lautsprechereinstellung **DVD**

Die Lautsprechereinstellungen, einschließlich Balance und Hallzeit auswählen, oder die Lautsprechereinstellungen testen. Die Lautsprechereinstellungen sind nur mit dem analogen Multi-Channelausgang aktiviert. Siehe ("Setup für Lautsprecher" Seite 19)

Dynamische Reichweitensteuerung (DRC)

DVD

Dank der digitalen Klangtechnologie können Sie den Soundtrack einer DVD jedes Mal in bestmöglicher Präzision und Wirklichkeitsnähe erleben. Manchmal möchten Sie aber die dynamische Reichweite der Audioausgabe unterdrücken (das heißt den Unterschied zwischen den lautesten und den leisesten Tönen). Auf diese Weise können Sie sich einen Film auch bei geringer Lautstärke ansehen, ohne dass die Tonqualität dabei an Brillanz verliert. Um diese Option auszuwählen, wechseln Sie zur Einstellung DRC Ein.

Vocal **DVD**

Setzen Sie die Einstellung für die Option Gesang auf Ein, wenn Sie eine Mehrkanal-Karaoke-DVD abspielen möchten. Die auf der eingelegten Disc enthaltenen Karaoke-Kanäle werden dadurch dem normalen 2-Kanal-Stereoton beigemischt.

BLOCK (KINDERSICHERUNG)



Einstufung **DVD**

Einige DVD-Filme enthalten Szenen, die nicht für Kinder geeignet sind. Daher bieten einige Discs zusätzliche Sicherungsoptionen, mit denen Sie entweder die gesamte Disc oder bestimmte Szenen einstufen können. Die jeweiligen Sicherheitsstufen sind länderabhängig und reichen von 1 bis 8. Einige Discs enthalten als Alternative kindgerechtere Szenen. Die Kindersicherungsfunktion ermöglicht das Einrichten einer Wiedergabesperre für eine Disc, damit Kinder diese nicht abspielen können oder ggf. anstelle der ungeeigneten Szenen die dafür geeigneten Ersatzszenen sehen.

1. Wählen Sie im BLOCK-Menü "Einstufung" aus, und drücken Sie ►.
2. Um auf die Funktionen Einstufung, Kennwort und Ländercode zuzugreifen, müssen Sie den vierstelligen Sicherheitscode eingeben, den Sie erstellt haben. Wenn Sie keinen Sicherheitscode eingegeben haben, erhalten Sie eine entsprechende Aufforderung.
Geben Sie einen vierstelligen Code ein, und drücken Sie ENTER. Geben Sie den Code erneut ein, und drücken Sie ENTER, um ihn zu überprüfen. Wenn Sie einen Fehler machen, bevor Sie ENTER drücken, drücken Sie CLEAR.
3. Wählen Sie mit den Schaltflächen ▲ / ▼ eine Einstufung zwischen 1 und 8 aus.

Einstufung 1-8: Stufe 1 bedeutet niedrigste Wiedergabeeinschränkungen. Stufe 8 bedeutet höchste Wiedergabeeinschränkungen.

Geöffnet

Wenn Sie diese Option wählen, ist die Elternsicherung deaktiviert und die Disc wird vollständig wiedergegeben.

Hinweis:

Wenn Sie dem DVD-Spieler eine Sicherheitsstufe zuweisen, werden nur die Szenen der eingelegten Disc wiedergegeben, die der zugewiesenen Sicherheitsstufe entsprechen oder deren Stufenwert darunter liegt. Auf der DVD höher eingestufte Szenen werden nur dann abgespielt, wenn entsprechende Ersatzszenen auf der Disc verfügbar sind, und ansonsten nicht. Wenn keine passende Alternative gefunden wird, wird die Wiedergabe angehalten. Sie müssen das vierstellige Kennwort eingeben oder die Einstufungsebene ändern, um die Disc wiederzugeben.

4. Drücken Sie ENTER, um Ihre Einstufungsauswahl zu bestätigen. Drücken Sie SETUP, um das Menü zu verlassen.

Kennwort (Sicherheitscode)

Sie können das Kennwort eingeben oder ändern.

1. Wählen Sie im BLOCK-Menü Kennwort (Password) aus, und drücken Sie ►.
2. Folgen Sie Schritt 2 (siehe Einstufung). "Ändern" oder "Neu" ist markiert.
3. Geben Sie den neuen vierstelligen Code ein, und drücken Sie ENTER. Geben Sie ihn erneut ein, um ihn zu überprüfen.
4. Drücken Sie SETUP, um das Menü zu beenden.

Wenn Sie den Sicherheitscode vergessen

Wenn Sie Ihren Sicherheitscode vergessen haben, können Sie ihn wie folgt löschen:

1. Drücken Sie SETUP, um das Setup-Menü anzuzeigen.
2. Geben Sie die sechsstellige Zahl "210499" ein. Der Sicherheitscode wird gelöscht.
3. Geben Sie einen neuen Code wie oben beschrieben ein.

Hinweis:

Wenn "INPUT PASSWORD" auf dem Fernschirmschirm erscheint, drücken Sie zum Aufrufen des Setup-Menüs auf STOP und dann auf SET UP.

Ländercode **DVD**

Geben Sie den Code des Landes/der Region ein, dessen/deren Standards bei der Einstufung der DVD-Video-Disc auf der Grundlage der Liste im Referenzkapitel verwendet wurde.

1. Wählen Sie im BLOCK-Menü den "Ländercode" aus, und drücken Sie ►.
2. Folgen Sie Schritt 2 (siehe Einstufung).
3. Wählen Sie das erste Zeichen mit den Tasten ▲ / ▼ aus.
4. Bewegen Sie den Cursor mit der ►-Taste, und wählen Sie das zweite Zeichen mit den ▲ / ▼-Tasten aus.
5. Drücken Sie ENTER, um die Auswahl des Ländercodes zu bestätigen.

ANDERE

Die Registrierungseinstellungen für PBC können geändert werden.



PBC **VCD**

Schalten Sie die Wiedergabesteuerung (PBC) ein oder aus.

Ein: Video-CDs mit PBC werden gemäß der Wiedergabesteuerung wiedergegeben.

Aus: Video-CDs mit PBC werden wie Audio-CDs wiedergegeben.

5.1 Lautsprecher-Konfiguration

Dieses Kapitel enthält wichtige Informationen zur Einstellung des DVD/CD-Receivers.

Lautsprecher-Konfiguration

Nehmen Sie für den integrierten 5.1-Kanal Surround-Dekoder die folgenden Einstellungen vor.

1. Drücken Sie auf SETUP. Das Setup-Menü erscheint.
2. Wählen Sie mit ▲ / ▼ eine AUDIO-Option aus und wechseln Sie mit ► zur zweiten Ebene.
3. Wählen Sie mit ▲ / ▼ die Option Speaker Setup und wechseln Sie mit ► zur dritten Ebene. Die Option "Select" wird markiert.
4. Drücken Sie ENTER, um das Menü 5.1 Speaker Setup aufzurufen.



5. Wählen Sie den gewünschten Lautsprecher mit ◀ / ▶
6. Nehmen Sie über die Tasten ▲ / ▼ / ▶ / ◀ alle Einstellungen vor.
7. Drücken Sie zur Bestätigung der Auswahl auf ENTER. Das vorherige Menü wird aufgerufen.

Auswahl der Lautsprecher

Wählen Sie einen einzustellenden Lautsprecher. (Vordere Lautsprecher [Links], Mittel-Lautsprecher, Vordere Lautsprecher [Rechts], Hintere Lautsprecher [Rechts], Hintere Lautsprecher [Links] oder Subwoofer)

Hinweis:

Bestimmte Lautsprechereinstellungen sind aufgrund von Lizenzvereinbarungen von Dolby Digital verboten.

Grösse

Da die Lautsprechereinstellungen eingebaut sind, können Sie die Einstellungen nicht ändern.

Lautstärke

Drücken Sie ◀ / ▶, um den Ausgangspegel des ausgewählten Lautsprechers einzustellen. (-5dB ~ +5dB)

Entfernung

Beim Anschluss der Lautsprecher an den DVD/CD-Receiver wird über die Einstellung festgelegt, wie viel Weg-strecke der Ton zum Hörpunkt zurücklegen muss. Dadurch erreichen die Töne jedes Lautsprechers (mit Ausnahme des Subwoofers) den Zuhörer gleichzeitig.

Hinweis:

Es kann nur die Entfernung der Mittel-Lautsprecher und der hinteren Lautsprecher (links und rechts) eingestellt werden.

Test

Drücken Sie zum Testen der Signale jedes Lautsprechers die Tasten ◀ / ▶. Gleichen Sie die Lautstärke an die Lautstärke der Testsignale des Systems an.

Vorne links (L) → Mitte → Vorne rechts (R) →
Hinten links (R) → Hinten rechts (L) → Subwoofer

Betrieb

Wiedergabe einer DVD oder einer Video-CD

Wiedergabe-Setup

1. Drücken Sie OPEN/CLOSE, um das Disc-Fach zu öffnen und die Disc mit der bespielten Seite nach oben in das Fach einzulegen.
2. Drücken Sie OPEN/CLOSE, um das Fach zu schließen. Die Wiedergabe wird automatisch gestartet. Wenn die Wiedergabe nicht beginnt, drücken Sie PLAY.

In einigen Fällen kann stattdessen das Menü Disc angezeigt werden.

DVD

Wählen Sie mit den Tasten ◀ ▶ ▲ ▼ den Titel/das Kapitel aus, das Sie anzeigen möchten. Drücken Sie danach ENTER, um die Wiedergabe zu starten. Drücken Sie TITLE oder MENU, um zum Menübildschirm zurückzukehren.

VCD

Verwenden Sie die Zifferntasten, um den gewünschten Track auszuwählen. Mit RETURN kehren Sie zum Menü-Bildschirm zurück. Die Menüeinstellungen und Bedienungsverfahren können unterschiedlich ausfallen. Folgen Sie den Anleitungen auf den einzelnen Menü-Bildschirmen. Sie können PBC auf Aus setzen (siehe "PBC" auf Seite 18).

Hinweise:

- Wenn die Kindersicherung eingestellt ist und die Sicherheitsstufe der Disc höher als die des Players ist, müssen Sie das Kennwort eingeben. (Siehe "BLOCK" auf Seite 17.)
- DVDs benötigen einen Regionalcode. Der Player spielt keine Discs ab, deren Regionalcode sich von dem im Gerät gespeicherten Regionalcode unterscheidet. Dieser Player hat den Regionalcode 2.

Allgemeine Funktionen

Hinweis:

Falls nicht anderweitig angegeben, können alle beschriebenen Funktionen mit der Fernbedienung gesteuert werden. Einige Funktionen können auch über das Setup-Menü gesteuert werden.

EINEN ANDEREN TITEL ANDERE GRUPPE ANSTEUERN **DVD**

Wenn sich mehrere Titel auf einer Disc befinden, können Sie wie folgt einen anderen Titel ansteuern: Drücken Sie bei angehaltener Wiedergabe die Taste DISPLAY und danach die entsprechende Zifferntaste (0 bis 9), oder verwenden Sie die Taste ◀ / ▶, um einen anderen Titel anzusteuern.

Sie können jeden Titel wiedergeben, indem Sie bei angehaltener Wiedergabe seine Nummer eingeben.

EIN ANDERES KAPITEL/STÜCK ANSTEUERN

DVD VCD

Wenn ein Titel auf einer Disc mehrere Kapitel und eine Disc mehrere Tracks enthält, können Sie wie folgt ein neues Kapitel/einen neuen Track ansteuern:

- Drücken Sie SKIP ◀◀ oder ▶▶ während der Wiedergabe, um das nächste Kapitel/den nächsten Track auszuwählen oder zum Anfang des aktuellen Kapitels/Tracks zurückzukehren.
- Drücken Sie zweimal kurz SKIP ◀◀, um zum vorherigen Kapitel/Track zurückzukehren.
- Um während der DVD-Wiedergabe direkt zu einem Kapitel zurückzukehren, drücken Sie DISPLAY und danach ▲ / ▼, um das Kapitel-/ Tracksymbol auszuwählen. Geben Sie danach die Kapitel-/ Tracknummer ein, oder verwenden Sie ◀ / ▶.

SEARCH **DVD** **VCD**

1. Drücken Sie während der Wiedergabe die Taste SKIP/SCAN ◀◀ oder ▶▶ und halten Sie sie ca. zwei Sekunden lang gedrückt.
Das Wiedergabegerät wird in den Modus SEARCH versetzt.
2. Drücken Sie mehrfach die Taste SKIP/SCAN ◀◀ oder ▶▶ um die gewünschte Geschwindigkeit auszuwählen:
DVD; X2, X4, X8, X16 oder X100
Video-CD ; X2, X4, X8, X16
3. Sie können den SEARCH-Modus beenden, indem Sie PLAY drücken.

TONSPURWECHSEL **VCD**

Drücken Sie mehrmals während der Wiedergabe AUDIO, um einen anderen Audiokanal zu hören (Stereo, Links oder Rechts).

STANDBILD UND BILD-FÜR-BILD- WIEDERGABE **DVD** **VCD**

1. Drücken Sie während der Wiedergabe PAUSE/STEP auf der Fernbedienung. Setzen Sie die Wiedergabe Bild für Bild fort, indem Sie PAUSE/STEP drücken.
2. Sie können den Standbild-Modus beenden, indem Sie PLAY drücken.

ZEITLUPE **DVD** **VCD**

1. Drücken Sie während der Wiedergabe die Taste SLOW SCAN - ◀◀ oder ▶▶ +.
Der DVD-Spieler aktiviert dadurch die Wiedergabe in Zeitlupe.
2. Mit der Taste SLOW SCAN - ◀◀ oder ▶▶ + können Sie die Wiedergabegeschwindigkeit bestimmen: ◀◀ 1/2, ◀◀ 1/4, ◀◀ 1/8, ◀◀ 1/16 (rückwärts), ▶▶ 1/2, ▶▶ 1/4, ▶▶ 1/8, ▶▶ 1/16 (vorwärts).
Bei Video-CDs ändert sich die Zeitlupe so: ▶▶ 1/2, ▶▶ 1/4, ▶▶ 1/8, ▶▶ oder ▶▶ 1/16 (vor).
3. Um in die normale Wiedergabe zu kommen, drücken Sie PLAY (▶).

Hinweis

- Bei Video-CDs ist keine Zeitlupe rückwärts möglich.

A-B-PASSAGE WIEDERHOLEN

DVD **VCD**

So wiederholen Sie eine Titelpassage:

1. Drücken Sie am gewünschten Anfangspunkt die REPEAT A-B. Auf Ihrem Fernsehbildschirm wird kurz "A-" angezeigt.
2. Drücken Sie am gewünschten Endpunkt erneut die REPEAT A-B.
"A B" wird kurz auf dem Fernsehbildschirm angezeigt, und die A-B-Passage wird nun wiederholt.
3. Drücken Sie REPEAT A-B um die Wiederholung abubrechen.

WIEDERHOLEN **DVD** **VCD**

Sie können ein(en) Titel/Kapitel/Alles/Track/group auf einer Disc wiedergeben.

Drücken Sie während der Wiedergabe REPEAT, um einen gewünschten Wiederholungsmodus auszuwählen.

DVD-Video-Discs – Wiederholung Kapitel/ Titel/Aus

- Kapitel: Wiederholt das aktuelle Kapitel.
- Titel: Wiederholt den aktuellen Titel.
- Aus: Keine wiederholte Wiedergabe.

Video-CDs – Wiederholung Track/Alle/Aus

- Track: Wiederholt den aktuellen Track.
- Alle: Wiederholt alle Tracks auf einer Disc.
- Aus: Keine wiederholte Wiedergabe.

Hinweis:

- Auf einer Video-CD mit PBC müssen Sie im Setup-Menü PBC ausschalten (Off), um die Wiederholungsfunktion zu verwenden (siehe "PBC" auf Seite 18).
- Wenn Sie einmal während der Wiedergabe Kapitel (Track) wiederholen SKIP (▶▶) drücken, wird die wiederholte Wiedergabe abgebrochen.

ZEITSUCHE **DVD** **VCD**

Wiedergabe von einem beliebigen Zeitpunkt der Disc:

1. Drücken Sie DISPLAY während der Wiedergabe.
Im Zeit-feld erscheint die bisherige Wiedergabezeit.
2. Drücken Sie ▲ / ▼, um das Uhrensymbol auszuwählen. "--:--" wird eingeblendet.
3. Geben Sie die gewünschte Startzeit in Stunden, Minuten und Sekunden ein.
Falls Sie die falschen Werte eingegeben haben, drücken Sie CLEAR, um die Eingabe zu löschen. Geben Sie dann die richtigen Werte ein.
4. Drücken Sie zur Bestätigung ENTER.
Die Wiedergabe beginnt an der ausgewählten Zeit.

Hinweis:

- Auf einer Video-CD mit PBC müssen Sie im Setup-Menü PBC ausschalten (Off), um die Wiederholungsfunktion zu Zeitsuche (siehe "PBC" auf Seite 18).

ZOOM

Vergrößern Sie das Videobild mit Hilfe der Zoom-Funktion.

1. Drücken Sie während der Wiedergabe oder Standbild-Wiedergabe ZOOM, um die Zoom-Funktion zu aktivieren. Am rechten unteren Rand des Bildes wird der viereckige Rahmen kurz angezeigt.
2. Bei jedem Drücken der Taste ZOOM ändert sich der TV-Bildschirm wie folgt: 100% Grösse → 400% Grösse → 800% Grösse → 1600% Grösse → 100% Grösse
3. Verwenden Sie die Tasten ◀ ▶ ▲ ▼, um das vergrößerte Bild.

Hinweis:

- Die Zoom-Funktion steht eventuell nicht für alle DVDs zur Verfügung.

MARKIERUNGSSUCHE **DVD** **VCD**

So geben Sie eine Markierung ein:

Sie können die Wiedergabe an einer von neun gespeicherten Stellen starten. Geben Sie eine Markierung ein, indem Sie an der gewünschten Stelle auf der Disc MARKER drücken. Auf dem Fernsehbildschirm wird kurz das Markierungssymbol angezeigt.

Wiederholen Sie diese Schritte, um bis zu neun Markierungen einzugeben.

So rufen Sie eine markierte Szene ab oder löschen Sie:

1. Drücken Sie während der Disc-Wiedergabe SEARCH. Das Menü für die Markierungssuche wird auf dem Bildschirm angezeigt
2. Drücken Sie innerhalb von zehn Sekunden ◀ / ▶, um eine Markierungsnummer auszuwählen, die Sie abrufen oder löschen möchten.
3. Drücken Sie ENTER. Die Wiedergabe startet ab der markierten Szene. Oder drücken Sie CLEAR. Die Markierungsnummer wird aus der Liste gelöscht.
4. Sie können jede Markierung wiedergeben, indem Sie ihre Nummer im Menü für die Markierungssuche eingeben.

PAUSE **DVD** **VCD**

1. Drücken Sie während der Wiedergabe PAUSE/STEP.
2. Um das Disc Menü zu schließen, drücken Sie nochmals auf MENU.

Besondere DVD-Funktionen

ABFRAGEN DES INHALTS EINER DVD: MENÜS

DVDs können mit Menüs ausgestattet sein, die den Zugriff auf spezielle Funktionen ermöglichen. Drücken Sie DVD MENU, um das Disc-Menü zu verwenden. Geben Sie die entsprechende Nummer ein, oder markieren Sie Ihre Auswahl mit den Tasten ◀ ▶ ▲ ▼. Drücken Sie danach ENTER.

TITELMENÜ **DVD**

1. Drücken Sie TITLE. Wenn der aktuelle Titel ein Menü besitzt, erscheint dieses auf dem Fernsehbildschirm. Andernfalls kann das Disc-Menü eingeblendet werden.
2. Das Menü enthält Kamerawinkel, Tonspuren, Untertiteloptionen und Kapitel für den Titel.
3. Drücken Sie TITLE, um das Menü zu beenden.

DISC-MENÜ **DVD**

Drücken Sie MENU, um das Disc-Menü anzuzeigen. Drücken Sie erneut die Taste MENU, um das Menü zu beenden.

KAMERAWINKEL **DVD**

Wenn die DVD Szenen enthält, die mit verschiedenen Kameraeinstellungen aufgenommen wurden, ist es möglich, während der Wiedergabe in eine andere Kameraeinstellung zu wechseln. Drücken Sie während der Wiedergabe mehrmals auf ANGLE, um den gewünschten Kamerawinkel auszuwählen. Beachten Sie, dass die Nummer des aktuellen Kamerawinkels auf dem Display angezeigt wird.

Tipp:

Die Kamerawinkel-Anzeige blinkt auf dem Fernsehbildschirm während Szenen, die aus anderen Kamerawinkeln aufgenommen wurden, um anzugeben, dass der Kamerawinkel gewechselt werden kann.

TONSPUR WECHSELN **DVD**

Drücken Sie während der Wiedergabe mehrmals AUDIO, um eine andere Sprache oder Tonspur auszuwählen.

Bei im VR-Modus aufgenommenen DVD-RW-Discs mit einem Haupt- und einem zweisprachigen Audiokanal können Sie zwischen Hauptkanal (L), zweisprachigem Kanal (R) oder beiden (Haupt + zweisprachig) wählen, indem Sie auf AUDIO drücken.

UNTERTITEL **DVD**

Drücken Sie mehrmals während der Wiedergabe S-TITLE, um die anderen Untertitelsprachen anzuzeigen.

Wiedergabe von Audio-CDs oder MP3/WMA-Discs

Der DVD/CD-Receiver kann auf CD-ROM, CD-R oder CD-RW vorliegende Aufzeichnungen in den Formaten MP3/WMA wiedergeben.

Audio-CD

Nachdem Sie eine Audio-CD eingelegt haben, wird auf dem Fernsehbildschirm ein Menü eingeblendet. Drücken Sie ▲ / ▼, um einen Track auszuwählen, und drücken Sie danach PLAY oder ENTER, und die Wiedergabe wird gestartet.



MP3 / WMA

1. Drücken Sie ▲ / ▼, um einen Ordner auszuwählen, und drücken Sie ENTER, um den Ordnerinhalt anzuzeigen.
2. Drücken Sie ▲ / ▼, um einen Track auszuwählen. Drücken Sie danach PLAY oder ENTER. Die Wiedergabe wird gestartet.



Tipp:

- Wenn Sie sich in einer Dateiliste im MP3/WMA Menü befinden und zu der Ordnerliste zurückkehren möchten, markieren Sie  mit ▼ / ▲, und drücken Sie ENTER.
- Auf einer gemischten CD mit MP3/WMA- und JPEG-Datei können Sie das Menü MP3/WMA und das Menü JPEG wechseln. Drücken Sie TITLE, und MUSIC oder PHOTO am Menüanfang wird markiert. Wählen Sie dann mit ◀ / ▶ MP3/WMA oder JPEG und drücken Sie ENTER.

Die Kompatibilität von MP3 / WMA-Discs und diesem Player unterliegt den folgenden Einschränkungen:

- Abtastfrequenz: zwischen 32 - 48 kHz (MP3), zwischen 24 - 48 kHz (WMA)
- Übertragungsgeschwindigkeit: zwischen 32 und 320 Kbit/s (MP3), 40 – 192 Kbit/s (WMA)
- Der Player kann MP3/WMA-Dateien mit anderen Dateierweiterungen als „.mp3“ / „.wma“ nicht lesen.
- Das physikalische Format der CD-R sollte ISO 9660 entsprechen.
- Bei der Aufnahme von MP3 / WMA-Dateien mit einer Software, die kein Dateisystem erstellen kann (z. B. Direct-CD), ist die Wiedergabe von MP3 / WMA-Dateien nicht möglich. Wir empfehlen die Verwendung von Easy-CD Creator. Diese Software erstellt ein Dateisystem, das ISO 9660 entspricht.
- Dateinamen dürfen maximal acht Buchstaben lang sein und müssen die Erweiterung .mp3 oder .wma enthalten.
- Dateinamen dürfen keine Sonderzeichen wie beispielsweise / ? * : " < > | usw. enthalten .
- Die Gesamtzahl aller auf der Disc enthaltenen Dateien sollte 999 nicht überschreiten.

Um eine optimale Wiedergabequalität zu erzielen, müssen die auf dem DVD/CD-Receiver abgespielten Discs und Aufnahmen bestimmte technische Standards erfüllen. Für bereits bespielte DVDs werden diese Standards automatisch eingestellt. Beschreibbare Disc-Formate können viele unterschiedliche Formate aufweisen (z. B. eine CD-R mit MP3- oder WMA-Dateien), die bestimmte Voraussetzungen erfüllen müssen (s. o.), um die Kompatibilität bei der Wiedergabe zu gewährleisten.

Außerdem ist zu beachten, dass für das Herunterladen von MP3 / WMA-Dateien und Musik aus dem Internet eine Genehmigung erforderlich ist. Unser Unternehmen ist nicht zur Erteilung einer solchen Genehmigung berechtigt. Die benötigten Genehmigungen sind stets bei dem jeweiligen Inhaber des Urheberrechts einzuholen.

Leistungsmerkmale von Audio-CDs und MP3 / WMA-Discs

PAUSE **CD** **MP3** **WMA**

1. Drücken Sie während der Wiedergabe PAUSE/STEP.
2. Drücken Sie PLAY, ENTER oder erneut PAUSE/STEP, um zur Wiedergabe zurückzukehren.

EINEN ANDEREN TRACK ANSTEUERN

CD **MP3** **WMA**

1. Drücken Sie während der Wiedergabe kurz SKIP (**I◀◀** oder **▶▶I**), um den nächsten Track anzusteuern oder zum Anfang des aktuellen Tracks zurückzukehren.
2. Drücken Sie zweimal kurz SKIP **I◀◀**, um zum vorherigen Track zurückzukehren.
3. Sie können jeden Track wiedergeben, indem Sie seine Nummer eingeben.

WIEDERHOLUNG TRACK/ALLE/AUS

CD **MP3** **WMA**

Sie können ein(en) Track/Alles auf einer Disc wiedergeben.

1. Drücken Sie REPEAT bei der Wiedergabe einer Disc. Das Wiederholungssymbol wird angezeigt.
2. Drücken Sie REPEAT, um einen gewünschten Wiederholungsmodus auszuwählen.
 - Track: Wiederholt den aktuellen Track.
 - Alle: Wiederholt alle Tracks auf einer Disc.
 - Aus: Keine wiederholte Wiedergabe.

SUCHEN **CD** **MP3** **WMA**

1. Drücken Sie während der Wiedergabe die Taste SKIP/SCAN **I◀◀** oder **▶▶I** und halten Sie sie ca. zwei Sekunden lang gedrückt. Das Wiedergabegerät wird in den Modus SEARCH versetzt.
2. Drücken Sie SKIP/SCAN (**◀◀** oder **▶▶**) erneut, um die gewünschte Geschwindigkeit auszuwählen: X2, X4, X8 rückwärts oder vorwärts.
3. Sie können den SEARCH-Modus beenden, indem Sie PLAY drücken.

Programmierte Wiedergabe

Mit der Programmfunktion können Sie Ihre Lieblings-tracks beliebiger Discs im DVD-Receiver speichern. Es können 300 Tracks programmiert werden.

1. Legen Sie eine Disc ein.
Audio-CDs oder MP3/WMA-Discs:
Das AUDIO CD- bzw. MP3/WMA-Menü erscheint.



Audio-CD-Menü

MP3/WMA-Menü

2. Wählen Sie einen Track aus der "Liste" und drücken Sie auf PROGRAM, oder wählen Sie das "➔" (Hinzufügen)-Symbol und drücken Sie ENTER, um den gewählten Track in die "Programm"-Liste aufzunehmen.

Hinweis:

Um alle Tracks auf der Disc hinzuzufügen, wählen Sie das Symbol "➔" und drücken Sie ENTER.

3. Wählen Sie den wiederzugebenden Track aus der Programmliste. Drücken Sie ▲ / ▼ für die nächste/ vorherige Seite.
4. Drücken Sie zum Starten PLAY oder ENTER. Die Wiedergabe erfolgt in der programmierten Reihen-folge der Tracks und endet nach der Wiedergabe aller Tracks in der Programmliste.
5. Um zur normalen Wiedergabe zurückzukehren, wählen Sie einen Track aus der CD- (bzw. MP3/WMA-) Liste und drücken Sie PLAY.

Programmierte Tracks wiederholen

1. Drücken Sie während der Wiedergabe einer Disc auf REPEAT. Das Wiederholen-Symbol erscheint.
2. Drücken Sie REPEAT für den gewünschten Wiederholungsmodus.
 - Track: wiederholt den aktuellen Track
 - Alle: wiederholt alle Tracks der Programmliste.
 - Aus (Keine Anzeige): keine Wiederholung.

Track aus der Programmliste löschen

1. Wählen Sie mit ▲ ▼ ► den Track aus, der von der Programmliste gelöscht werden soll.
2. Drücken Sie CLEAR. Oder wählen Sie das "🗑️" (Löschen)-Symbol und drücken Sie ENTER, um den gewählten Track in die Programmliste aufzunehmen. Wiederholen Sie diese Schritte für weitere Tracks in der Liste.

Gesamte Programmliste löschen

Wählen Sie mit ▲ / ▼ "🗑️" und drücken Sie ENTER.

Hinweis:

Die Programmierung wird beim Auswerfen der Disc gelöscht.

Anzeigen einer JPEG-Disc

Dieser DVD/CD-Receivers kann Kodak PICTURE-CDs und Discs mit JPEG-Dateien wiedergeben.

1. Legen Sie eine Disc ein, und schließen Sie das Fach. Das JPEG-Menü wird auf dem Fernsehbildschirm angezeigt.



2. Drücken Sie ▲ / ▼, um einen Ordner auszuwählen. Drücken Sie danach ENTER. Eine Liste von Dateien im Ordner wird angezeigt. Wenn Sie sich in einer Dateiliste befinden und zu der Ordnerliste zurückkehren möchten, verwenden Sie die Taste ▲ / ▼ auf der Fernbedienung, um  zu markieren, und drücken Sie ENTER.
3. Wenn Sie eine bestimmte Datei anzeigen möchten, drücken Sie ▲ / ▼, um eine Datei zu markieren, und drücken Sie ENTER oder PLAY. Die Dateiwiedergabe (Diashow) wird gestartet. Während Sie eine Datei anzeigen, können Sie RETURN drücken, um zum vorherigen Menü (JPEG-Menü) zurückzukehren.

Tipp:

- Es gibt vier Anzeigeschwindigkeiten  : > Schnell, >> Normal, >>> Langsam und II Aus. Markieren Sie mit ▲ ▼ ◀ ▶ die gewünschte Geschwindigkeit, wählen Sie sie mit ◀ / ▶ aus und drücken Sie ENTER.
- Bei Geschwindigkeit Aus ist keine Slideshow möglich.

Diashow **JPEG**

Verwenden Sie ▲ ▼ ◀ ▶, um die  (Slide Show) zu markieren, und drücken Sie ENTER.

Standbild **JPEG**

1. Drücken Sie während der Diashow auf PAUSE/STEP. Der Player wechselt nun in den PAUSE-Modus.
2. Drücken Sie PLAY oder erneut PAUSE/STEP, um zur Diashow zurückzukehren.

Zu einer anderen Datei wechseln **JPEG**

Drücken Sie einmal SKIP (I◀◀ oder ▶▶I) während der Bildanzeige, um die nächste/vorherige Datei aufzurufen.

Bild drehen **JPEG**

Drücken Sie ▲ / ▼ während der Bildanzeige, um es im bzw. entgegen dem Uhrzeigersinn zu drehen.

Die Kompatibilität von JPEG-Discs und diesem Player unterliegt den folgenden Einschränkungen:

- Abhängig von der Größe und Anzahl der JPEG-Dateien dauert das Lesen des Disc-Inhaltes mit dem DVD/CD-Receivers entsprechend länger. Wenn nach mehreren Minuten keine Bildschirmanzeige erscheint, sind einige der Dateien u. U. zu groß - verringern Sie die Auflösung der JPEG-Dateien auf unter 2 MPixel und 2760 x 2048 Pixeln und brennen Sie die Disc neu.
- Die Gesamtzahl aller auf der Disc enthaltenen Dateien und Ordner darf maximal 999 betragen.
- Manche Discs sind aufgrund ihres Zustands oder abweichender Aufzeichnungsformate nicht kompatibel.
- Alle ausgewählten Dateien müssen die Erweiterung ".jpg" haben, wenn in das CD-Layout kopiert wird.
- Dateien mit der Erweiterung ".jpe" oder ".jpeg" müssen in ".jpg" umbenannt werden.
- Dateien ohne die Erweiterung ".jpg" können nicht von diesem DVD/CD-Receivers gelesen werden, auch wenn die Dateien in Windows-Explorer als JPEG-Bilddateien angezeigt werden.

Wartung und Service

Lesen Sie die Informationen in diesem Kapitel, bevor Sie sich an einen Servicetechniker wenden.

Handhabung des Geräts

Beim Versand des Geräts

Bewahren Sie den Original-Versandkarton und das Verpackungsmaterial auf. Wenn Sie das Gerät einsenden müssen, verpacken Sie es wieder so, wie es ab Werk geliefert wurde, um es optimal zu schützen.

Außenseiten sauber halten

- Verwenden Sie keine flüchtigen Flüssigkeiten wie Insektizidsprays in der Nähe des Geräts.
- Gummi- oder Kunststoffgegenstände sollten nie längere Zeit mit dem Gerät in Kontakt bleiben. Sie hinterlassen Spuren auf der Oberfläche.

Reinigen des Geräts

Reinigen Sie den Player mit einem weichen, trockenen Tuch. Wenn die Oberfläche sehr verschmutzt ist, verwenden Sie ein mit einer milden Putzmittellösung angefeuchtetes weiches Tuch.

Verwenden Sie keine starken Lösungsmittel wie Alkohol, Benzin oder Verdünner, da sie die Oberfläche des Geräts beschädigen können.

Wartung des Geräts

Der DVD/CD-Receivers ist ein Hightech-Präzisionsgerät.

Wenn die optische Pickup-Linse und die Teile des Disc-Laufwerks verschmutzt oder abgenutzt sind, kann sich die Bildqualität verschlechtern.

Je nach Betriebsumgebung empfehlen wir regelmäßige Prüfungen und Wartungen nach jeweils 1,000 Stunden Betrieb.

Informationen erhalten Sie bei einem Händler in Ihrer Nähe.

Weitere Funktionen

SPEICHER FÜR LETZTE SZENE

DVD

Der Player speichert die letzte Szene der letzten Disc, die wiedergegeben wird. Die Szene bleibt so lange gespeichert, bis Sie die Disc aus dem Player nehmen oder ihn ausschalten. Wenn Sie eine Disc mit der gespeicherten Szene laden, wird sie automatisch aufrufen.

Hinweis

Dieser Player speichert die Einstellung nicht auf einer Disc, wenn Sie den Player ausschalten, bevor Sie die Wiedergabe der Disc starten.

SYSTEM-AUSWAHL

Sie müssen den geeigneten Systemmodus für Ihr TV-System auswählen. Wenn im Display-Fenster NO DISC eingeblendet wird, drücken Sie PAUSE/STEP am Bedienfeld oder auf der Fernbedienung, und halten Sie die Taste länger als fünf Minuten gedrückt, um ein System (PAL, NTSC oder AUTO) auszuwählen.

- Passt das ausgewählte System nicht zu Ihrem TV-System, werden eventuell normale farbige Bilder nicht korrekt dargestellt.

AUTO: DVD/CD-Receiver ist an einen Multi-System-TV-Gerät angeschlossen.

NTSC: DVD/CD-Receiver ist an einen NTSC-TV-Gerät angeschlossen.

PAL: DVD/CD-Receiver ist an einen PAL-TV-Gerät angeschlossen.

Einstellen des Schlafzeitschalters

Sie können den DVD/CD-Receiver darauf einstellen, dass er sich zu einer festgelegten Zeit automatisch ausschaltet.

1. **Drücken Sie die SLEEP-Taste, um die gewünschte Zeit festzulegen.**

Die SLEEP-Anzeige und die Sleep-Zeit erscheinen im Display.

2. **Jedes Mal wenn Sie SLEEP drücken, ändert sich die Einstellung in der folgenden Reihenfolge:**

SLEEP 90 → 80 → 70 → 60 → 50 → 40 → 30 → 20 → 10 → OFF

Hinweis

- Sie können die verbleibende Zeit überprüfen, bevor sich der DVD/CD-Receiver ausschaltet. Drücken Sie die SLEEP-Taste. Auf dem Display wird die verbleibende Zeit eingeblendet.

Dimmer

Diese Funktion erscheint im Anzeigefenster und die Lautstärke LED bei eingeschaltetem Gerät.

Drücken Sie wiederholt die DIMMER Taste.

Mute

Drücken Sie MUTE, um Ihr Gerät stumm zu schalten.

Sie können Ihr Gerät stumm schalten, um beispielsweise ans Telefon zu gehen. Die "MUTE" Anzeige blinkt im Anzeigefenster.

Speichern von Radiosendern

Sie können 50 FM-Sender und AM(MW)-Sender einspeichern. Bevor Sie die Sender suchen, vergewissern Sie sich, dass die Lautstärke auf das Minimum herunter gestellt ist.

1. Drücken auf der Fernbedienung BAND, bis FM oder AM(MW) im Display-Fenster erscheint.
2. Bei jeder Betätigung der BAND-Taste wechseln Sie von FM nach AM(MW) und umgekehrt.
3. Drücken Sie die TUNING-Taste ◀◀◀◀ oder ▶▶▶▶ und halten Sie sie zirka 2 Sekunden lang gedrückt, bis der Suchlauf startet, dann lassen Sie sie los.
Die Frequenz-Anzeige bleibt stehen, wenn der DVD/CD-Receiver einen Sender gefunden hat. Im Display werden TUNED und ST eingeblendet.
4. Drücken Sie MEMO./STOP an der Gerätvorderseite.
Im Display blinkt eine Speichernummer auf.
5. Drücken Sie TUNING ◀◀◀◀ oder ▶▶▶▶ auf der Frontblende, um eine Speichernummer zu wählen.
6. Drücken Sie wieder MEMO./STOP auf der Gerätvorderseite.
Der Radiosender ist nun gespeichert.
7. Wiederholen Sie die Schritte 3 bis 6, um weitere Sender zu speichern.

Einstellung eines Senders mit schwachem Signal

Drücken Sie in Schritt 3 wiederholt die TUNING ◀◀◀◀ oder ▶▶▶▶-Taste um einen Sender manuell einzustellen.

Löschen aller eingespeicherten Sender

Drücken und halten Sie MEMO./STOP für etwa zwei Sekunden, bis "CLEAR ALL" im Display-Fenster erscheint und drücken dann wieder auf MEMO./STOP damit alle Sender gelöscht sind.

- Drücken Sie, wenn Sie unabsichtlich in den "CLEAR ALL" Modus gewechselt haben, und Sie den Speicher nicht löschen möchten, keine Taste. Nach einigen Sekunden schaltet sich das "CLEAR ALL" Display von alleine aus, und wechselt wieder in den normalen Modus zurück.

Hinweis

Wenn bereits alle Speichernummern besetzt sind, wird kurz FULL eingeblendet. Danach blinkt eine Speichernummer auf. Um die Nummer zu ändern, folgen Sie den Schritten 5-6.

Radio hören

Speichern Sie zuerst Radiosender in den Speicherplätzen des DVD/CD Receivers ab (siehe "Voreinstellung von Radiosendern" auf der linken Seite).

1. Drücken Sie die BAND-Taste, bis im Display AM(MW) oder FM eingeblendet wird.
Der zuletzt eingestellte Sender wird aufgerufen.
2. Drücken Sie wiederholt die Preset +/- -Taste um die gewünschte Speichernummer zu wählen.
Bei jeder Betätigung der Taste wechselt der DVD-Receiver zum nächsten eingespeicherten Sender.
3. Regulieren Sie die Lautstärke, indem Sie am Lautstärkereglern auf der Frontblende drehen oder indem Sie wiederholt auf die VOLUME + oder - Taste drücken.

So schalten Sie das Radio aus

Drücken Sie die POWER-Taste, um den DVD/CD-Receiver auszuschalten, oder wählen Sie einen anderen Funktionsmodus (CD/DVD oder AUX) aus.

Nicht eingespeicherte Radiosender hören

- Stellen Sie die Radiosender in Schritt 2 manuell oder automatisch ein.
- Für manuelles Einstellen drücken Sie die TUNING ◀◀◀◀ oder ▶▶▶▶-Taste auf der Frontblende.
- Um den automatischen Suchlauf zu starten, drücken Sie zirka zwei Sekunden lang die TUNING ◀◀◀◀ oder ▶▶▶▶-Taste auf der Frontblende.

Direkte Auswahl eines voreingestellten Senders

Sie können die Zifferntasten aus der Fernbedienung benutzen, um direkt einen voreingestellten Sender abzurufen. Sie wollen zum Beispiel den voreingestellten Sender 4 hören, drücken Sie 4 auf der Fernbedienung. Um den Sender 19 zu hören, drücken Sie 1 und dann 9 (innerhalb von 3 Sekunden).

Hinweis

- **Bei Rauschen eines FM-Programms**
Drücken Sie MONO/ST. auf der Vorderseite, so dass "STEREO" im Displayfenster erlischt.
Drücken Sie die Taste erneut, um den Stereo-Effekt wiederherzustellen.
- **Zur Verbesserung des Empfangs**
Die Antenne erneut ausrichten.

RDS-Betrieb

Dieser Gerät ist mit RDS (Radio Data System) ausgerüstet, mit dem neben dem FM-Radio eine Fülle von Informationen geliefert werden. Mit dem Einsatz in vielen Ländern ist RDS ein System zur Übertragung von Rufzeichen bzw. Senderinformationen, eine Beschreibung des Programmart in einer Textmeldung oder nähere Angaben zur Musikauswahl und die genaue Zeit.

RDS-TUNING

Ist ein FM-Sender eingestellt und enthält er RDS-Daten, zeigt das Gerät automatisch das Rufzeichen an und die RDS-Anzeige erleuchtet im Display-Fenster und in der Anzeige für die RDS-Dienste erscheint der Name der Programmkette (PS), die Programmart (PTY), Radiotext (RT) und die Uhrzeit (CT), wenn der Sender diese Daten überträgt.

RDS-Anzeigeoptionen

Das RDS-System ist in der Lage, eine breite Palette an zusätzlichen Informationen neben dem Rufzeichen zu übertragen, die eingeblendet werden, wenn ein Sender zum ersten Mal aufgerufen wird. Im normalen RDS-Betrieb zeigt das Display den Sendernamen, die Programmkette oder die Namensbuchstaben des Senders an. Mit Drücken von **RDS** auf der Fernbedienung können Sie durch die Datentypen in der Reihenfolge blättern:

(PS ↔ FREQUENCY ↔ PTY ↔ RT ↔ CT)

- **PS (Name der Programmkette)**- Der Name der Senders wird im Display-Fenster angezeigt.
- **PTY (Programmart)**- Der Name der Programmart wird im Display-Fenster angezeigt.
- **RT (Radiotext)**- Eine "Textnachricht" enthält besondere Informationen vom Sender. Beachten Sie, dass die Nachricht durch das Display läuft, um alle Teile anzeigen zu können.
- **CT (sendergesteuerte Zeit)**- Das Gerät kann die aktuelle Zeit empfangen und im Display-Fenster anzeigen.

Anmerkung

- Einige RDS-Sender bieten nicht diesen zusätzlichen Dienstmerkmale an. Werden die für den ausgewählten Modus erforderlichen Daten nicht übertragen, zeigt das Display-Fenster die Nachricht **PTY NONE, RT NONE, CT NONE, PS NONE** an.

Programmart (PTY)

Ein großer Vorteil von RDS besteht darin, dass es Sendungen mit Programmart (PTY) erkennen kann, die die Art des gesendeten Programms mitteilen. In der folgen-Liste stehen die Abkürzungen, die jeder PTY zugewiesen sind und eine Erläuterung zur PTY.

NEWS	Nachrichten
AFFAIRS	Politik und Zeitgeschehen
INFO	Spezielle Wortprogramme
SPORT	Sport
EDUCATE	Lernen und Weiterbildung
DRAMA	Hörspiel und Literatur
CULTURE	Kultur, Kirche und Gesellschaft
SCIENCE	Wissenschaft
VARIED	Unterhaltendes Wort
POP M	Popmusik
ROCK M	Rockmusik
EASY M	Leichte Musik
LIGHT M	Leichte Klassische Musik
CLASSICS	Ernste Klassische Musik
OTHER M	Spezielle Musikprogramme
WEATHER	Wetter
FINANCE	Wirtschaft und Finanzmärkte
CHILDREN	Kinderprogramme
SOCIAL	Soziale Informationen
RELIGION	Religiöse und Philosophische Sendg.
PHONE IN	Hörerbeteiligung
TRAVEL	Reisen und Erholung
LEISURE	Hobby und Freizeit
JAZZ	Jazz-Musik
COUNTRY	Country-Musik
NATION M	Volksmusik
OLDIES	Oldies und Evergreen
FOLK M	Folk-Musik
DOCUMENT	Dokumentationen
TEST	Meldung eines Probealarms
ALARM 1	Alarmmeldung im laufenden Progr.

Sie können nach einer bestimmten Programmart (PTY) mit den folgenden Schritten suchen:

1. Drücken Sie **BAND**, um den FM-Modus auszuwählen.
2. Drücken Sie **PTY** auf der Fernbedienung, das Display zeigt die zuletzt benutzte PTY an.
3. Drücken Sie wiederholt auf **PTY**, um eine gewünschte PTY auszuwählen.
4. Wenn die PTY ausgewählt ist, drücken Sie **PTY SEARCH**.
Das Gerät schaltet in einen automatischen Suchlauf. Wird ein Sender gefunden, stoppt der Suchlauf.

Sprachencodes

Geben Sie die Codenummer der gewünschten Sprache für die folgenden Grundeinstellungen ein:
Disc Audio, Disc Untertitel, Disc Menü.

Sprache	Code	Sprache	Code	Sprache	Code	Sprache	Code
Abchasisch	6566	Fidschi	7074	Lingala	7678	Singhalesisch	8373
Afar	6565	Finnisch	7073	Litauisch	7684	Slowakisch	8375
Afrikaans	6570	Französisch	7082	Mazedonisch	7775	Slowenisch	8376
Albanisch	8381	Friesisch	7089	Malagassi	7771	Somali	8379
Amharisch	6577	Galizisch	7176	Malaiisch	7783	Spanisch	6983
Arabisch	6582	Georgisch	7565	Malajalam	7776	Sudanesisch	8385
Armenisch	7289	Deutsch	6869	Maltesisch	7784	Swahili	8387
Assamesisch	6583	Griechisch	6976	Maori	7773	Schwedisch	8386
Aymara	6588	Grönländisch	7576	Marathi	7782	Tagalog	8476
Aserbaidshanisch	6590	Guarani	7178	Moldawisch	7779	Tadschikisch	8471
Baschkirisch	6665	Gujarati	7185	Mongolisch	7778	Tamilisch	8465
Baskisch	6985	Hausa	7265	Nauru	7865	Tatarisch	8484
Bengalisch; Bangla	6678	Hebräisch	7387	Nepalesisch	7869	Telugu	8469
Bhutanisch	6890	Hindi	7273	Norwegisch	7879	Thai	8472
Bihari	6672	Ungarisch	7285	Oriya	7982	Tibetisch	6679
Bretonisch	6682	Isländisch	7383	Pandschabi	8065	Tigrinya	8473
Bulgarisch	6671	Indonesisch	7378	Paschtu	8083	Tongaisch	8479
Burmesisch	7789	Interlingua	7365	Farsi	7065	Türkisch	8482
Weißrussisch	6669	Irish	7165	Polnisch	8076	Turkmenisch	8475
Kambodschanisch	7577	Italienisch	7384	Portugiesisch	8084	Twi	8487
Katalanisch	6765	Japanisch	7465	Quechua	8185	Ukrainisch	8575
Chinesisch	9072	Javanisch	7487	Rätoromanisch	8277	Urdu	8582
Korsisch	6779	Kannada	7578	Rumänisch	8279	Usbekisch	8590
Kroatisch	7282	Kaschmir	7583	Russisch	8285	Vietnamesisch	8673
Tschechisch	6783	Kasachisch	7575	Samoanisch	8377	Volapük	8679
Dänisch	6865	Kirgisisch	7589	Sanskrit	8365	Walisisch	6789
Niederländisch	7876	Koreanisch	7579	Schottisches Gälisch	7168	Wolof	8779
Englisch	6978	Kurdisch	7585	Serbisch	8382	Xhosa	8872
Esperanto	6979	Laotisch	7679	Serbokroatisch	8372	Jiddisch	7473
Estisch	6984	Latein	7665	Shona	8378	Yoruba	8979
Färöisch	7079	Lettisch	7686	Sindhi	8368	Zulu	9085085

Ländercodes

Geben Sie die passende Codenummer Ihres Landes ein.

Ländercode	Code	Ländercode	Code	Ländercode	Code	Ländercode	Code
Afghanistan	AF	Äthiopien	ET	Malaysia	MY	Saudi-Arabien	SA
Argentinien	AR	Fidschi	FJ	Malediven	MV	Senegal	SN
Australien	AU	Finnland	FI	Mexiko	MX	Singapur	SG
Österreich	AT	Frankreich	FR	Monaco	MC	Slowakische Republik	SK
Belgien	BE	Deutschland	DE	Mongolei	MN	Slowenien	SI
Bhutan	BT	Großbritannien	GB	Marokko	MA	Südafrika	ZA
Bolivien	BO	Griechenland	GR	Nepal	NP	Südkorea	KR
Brasilien	BR	Grönland	GL	Niederlande	NL	Spanien	ES
Kambodscha	KH	Heard-und-McDonald-Inseln		Niederländische Antillen	AN	Sri Lanka	LK
Kanada	CA	HM		Neuseeland	NZ	Schweden	SE
Chile	CL	Hongkong	HK	Nigeria	NG	Schweiz	CH
China	CN	Ungarn	HU	Norwegen	NO	Taiwan	TW
Kolumbien	CO	Indien	IN	Oman	OM	Thailand	TH
Kongo	CG	Indonesien	ID	Pakistan	PK	Türkei	TR
Costa Rica	CR	Israel	IL	Panama	PA	Uganda	UG
Kroatien	HR	Italien	IT	Paraguay	PY	Ukraine	UA
Tschechische Republik	CZ	Jamaika	JM	Philippinen	PH	Vereinigte Staaten	US
Dänemark	DK	Japan	JP	Polen	PL	Uruguay	UY
Ecuador	EC	Kenia	KE	Portugal	PT	Usbekistan	UZ
Ägypten	EG	Kuwait	KW	Rumänien	RO	Vietnam	VN
El Salvador	SV	Libyen	LY	Russische Föderation	RU	Simbabwe	ZW
		Luxemburg	LU				

Störungsbehebung

Versuchen Sie das Fehler-Symptom, dessen mögliche Ursache und Vorschläge zur Abhilfe in dieser List zu finden, bevor Sie sich an eine Kundendienststelle wenden.

Symptom	Ursache	Abhilfe
Kein Strom.	<ul style="list-style-type: none"> • Netzkabel nicht eingesteckt 	<ul style="list-style-type: none"> • Netzkabel in eine Steckdose stecken.
Gerät ist eingeschaltet, funktioniert aber nicht.	<ul style="list-style-type: none"> • Keine DVD/CD eingelegt 	<ul style="list-style-type: none"> • DVD/CD einlegen. Beachten Sie die Anzeige im Display des DVD/CD-Receiver.
Kein Bild.	<ul style="list-style-type: none"> • Fernseher nicht auf DVD-Betrieb umgeschaltet 	<ul style="list-style-type: none"> • Fernseher entsprechend dessen Bedienungsanleitung auf "Video-(oder DVD-) Wiedergabe" umschalten.
	<ul style="list-style-type: none"> • SCART-Kabel nicht richtig angeschlossen 	<ul style="list-style-type: none"> • Kabelverbindung/Stecker auf korrekten Sitz überprüfen.
	<ul style="list-style-type: none"> • Fernseher nicht eingeschaltet. 	<ul style="list-style-type: none"> • Fernseher einschalten.
Es kommt kein Ton oder nur ein ganz schwacher Ton aus den Lautsprechern.	<ul style="list-style-type: none"> • Die angeschlossene Audio-Anlage ist nicht auf DVD-Wiedergabe umgeschaltet . 	<ul style="list-style-type: none"> • Stellen Sie den Receiver/Verstärker entsprechend ein.
	<ul style="list-style-type: none"> • SCART- Kabel bzw. Tonleitungen sind nicht richtig angeschlossen. 	<ul style="list-style-type: none"> • Kabelverbindung/Stecker auf korrekten Sitz überprüfen.
	<ul style="list-style-type: none"> • Die angeschlossene Audio-Anlage ist nicht eingeschaltet. 	<ul style="list-style-type: none"> • Audio-Anlage einschalten.
	<ul style="list-style-type: none"> • Das Audio-Kabel ist beschädigt. 	<ul style="list-style-type: none"> • Ersetzen Sie es durch ein neues.
Schlechte Bildqualität.	<ul style="list-style-type: none"> • Verschmutzte DVD. 	<ul style="list-style-type: none"> • Reinigen Sie die DVD.
Wiedergabe nicht möglich.	<ul style="list-style-type: none"> • Keine DVD/CD eingelegt. 	<ul style="list-style-type: none"> • DVD/CD einlegen. Beachten Sie die Anzeige im Display des DVD/CD-Receiver
	<ul style="list-style-type: none"> • Eine nicht abspielbare DVD ist eingelegt. 	<ul style="list-style-type: none"> • Prüfen Sie das Disc-Format, das Fernseh-System und den Regional-Code der DVD.
	<ul style="list-style-type: none"> • Disc liegt nicht in der Mulde der Schublade. 	<ul style="list-style-type: none"> • Disc korrekt einlegen (Datenseite nach unten).
	<ul style="list-style-type: none"> • Disc liegt nicht in der Mulde der Schublade 	<ul style="list-style-type: none"> • Disc korrekt einlegen
	<ul style="list-style-type: none"> • Verschmutzte DVD. 	<ul style="list-style-type: none"> • Reinigen Sie die DVD.
	<ul style="list-style-type: none"> • Ein Menü befindet sich auf dem Bildschirm. 	<ul style="list-style-type: none"> • Taste SETUP drücken, um das Menü auszublenden.
	<ul style="list-style-type: none"> • Die Jugendschutz-Funktion ist aktiviert. 	<ul style="list-style-type: none"> • Einstufung ändern oder Jugendschutz deaktivieren.
Es ist starkes Brummen oder Rauschen zu hören.	<ul style="list-style-type: none"> • Die Disk ist verschmutzt. 	<ul style="list-style-type: none"> • Reinigen Sie die Disk.
	<ul style="list-style-type: none"> • Die Lautsprecher sind schlecht mit ihren Zubehörteilen verbunden. 	<ul style="list-style-type: none"> • Verbinden Sie die Lautsprecher sicher mit den Zubehörteilen.
	<ul style="list-style-type: none"> • Der DVD/CD-Receiver befindet sich zu nahe am Fernseher. 	<ul style="list-style-type: none"> • Stellen Sie Fernseher und Audio-Teile weiter auseinander.

Symptom	Ursache	Abhilfe
Die Radiosender können nicht eingestellt werden.	<ul style="list-style-type: none"> • Die Antenne sind schlecht ausgerichtet oder schlecht angeschlossen. 	<ul style="list-style-type: none"> • Schließen Sie die Antennen sicher an. • Regulieren Sie die Antennen und schließen Sie gegebenenfalls eine externe Antenne an.
	<ul style="list-style-type: none"> • Das Signal der Sender ist zu schwach (bei automatischem Suchlauf). 	<ul style="list-style-type: none"> • Stellen Sie den Sender manuell ein.
	<ul style="list-style-type: none"> • Es sind keine Sender eingespeichert worden oder die gespeicherten Sender wurden gelöscht. 	<ul style="list-style-type: none"> • Speichern Sie die Sender ein (Seite 29).
Die Fernbedienung funktioniert nicht ordnungsgemäß.	<ul style="list-style-type: none"> • Die Fernbedienung wird nicht auf das IR-Fenster des Gerätes gerichtet. 	<ul style="list-style-type: none"> • Richten Sie die Fernbedienung direkt auf das Gerät.
	<ul style="list-style-type: none"> • Die Fernbedienung ist zu weit vom Gerät entfernt. 	<ul style="list-style-type: none"> • Die Reichweite der Fernbedienung beträgt ca. 6 Meter.
	<ul style="list-style-type: none"> • Es befindet sich ein Hindernis zwischen Fernbedienung und DVD/CD-Receiver. 	<ul style="list-style-type: none"> • Achten Sie auf eine uneingeschränkte Sicht zwischen Fernbedienung und DVD/CD-Receiver.
	<ul style="list-style-type: none"> • Die Batterien in der Fernbedienung sind verbraucht. 	<ul style="list-style-type: none"> • Ersetzen Sie die Batterien.
Das Display auf der Frontblende ist zu schwach.	<ul style="list-style-type: none"> • Im Display auf der Frontblende wird nichts angezeigt. 	<ul style="list-style-type: none"> • Drücken Sie DIMMER auf der Fernbedienung.

Technische Daten

Allgemeines	Stromversorgung	Siehe Hauptetikett (untere Abdeckung)		
	Stromverbrauch	Siehe Hauptetikett (untere Abdeckung)		
	Gewicht	3.8 kg		
	Abmessungen (BxHxT)	360 x 75 x 314 mm		
	Betriebsbedingungen	Temperatur: 5°C – 35°C, Betriebsposition: Horizontal		
	Feuchtigkeit	5% – 85%		
CD/DVD	Laser	Halbleiter-Laser, Wellenlänge 650 nm		
	Signalsystem	PAL 625/50, NTSC 525/60		
	Frequenzbereich (Audio)	200 Hz – 18 kHz		
	Geräuschspannungsabstand (Audio)	Über 70 dB (1 kHz, NOP, 20 kHz LPF/A-Filter)		
	Dynamikumfang (Audio)	Über 70 dB		
	Harmonische Verzerrungen	1.0 % (1 kHz, bei 12W Position) (20 kHz LPF/A-Filter)		
Video	Video-Eingang	1.0 V (p-p), 75 Ω, negative sync., RCA-Kabel		
	Video-Ausgang	1.0 V (p-p), 75 Ω, negative sync., RCA-Kabel		
	S-Video-Ausgang	(Y) 1.0 V (p-p), 75 Ω, negative sync., Mini DIN 4-pin x 1 (C) 0.3 V (p-p), 75 Ω		
Tuner	FM	Einstellbereich	87.5 - 108.0 MHz oder 65.0 - 74.0 MHz, 87.5 - 108.0 MHz	
		Zwischenfrequenz	10.7 MHz	
		Rauschleistungsfaktor	55 dB (Mono)	
		Frequenzabhängigkeit	180 - 10,000 Hz	
	AM [MW]	Einstellbereich	522 - 1,611 kHz oder 530 - 1,610 kHz	
		Zwischenfrequenz	450 kHz	
Verstärker	Stereo-Modus	25W + 25W (6 Ω at 1 kHz, THD 10 %)		
	Surround-Modus (* Bei bestimmten Sound-Modi und Programmquellen besteht kein Sound-Output.)	Front: 25W + 25W (THD 10 %) Centre*: 25W Surround*: 25W + 25W (6Ω bei 1 kHz, THD 10 %) Subwoofer*: 60W (8Ω bei 70 Hz, THD 10 %)		
	Ausgänge	S-VIDEO MONITOR		
Lautsprecher		Satellite-Lautsprecher	Passiver Subwoofer	
	Typ	1-Wege 1 Lautsprecher	1-Wege 1 Lautsprecher	
	Impedanz	6 Ω	8 Ω	
	Frequenzabhängigkeit	130 - 20,000 Hz	50 - 1,500 Hz	
	Schalldruckniveau	85 dB/W (1m)	82 dB/W (1m)	
	Nenneingangsleistung	25W	60W	
	Max. Eingangsleistung	50W	120W	
	Nettoausmaße (B x H x T)	89 x 89 x 90 mm	170 x 350 x 333 mm	
Nettogewicht	0.4 kg	4.3 kg		
Mitgeliefertes Zubehör	<ul style="list-style-type: none"> • Lautsprecher6 • AM-Loop-Antenne1 • Fernbedienung1 • Lautsprecher-Kabel5 • FM-Antenne 1 • Batterien (AAA) 2 			

* Änderungen des Designs und der technischen Daten ohne vorherige Ankündigung vorbehalten.



P/N: 3834RH0051M