



DVD/CD PRIJEMNIK

UPUTSTVO VLASNIKA

MODEL: LH-T6340
(Glavni uređaj: LH-T6340D,
Zvučnici: LHS-T6340T, LHS-T6340W)



Pre povezivanja, rada ili podešavanja ovog uređaja, molimo
pročitajte ovo uputstvo za korišćenje pažljivo i kompletno.

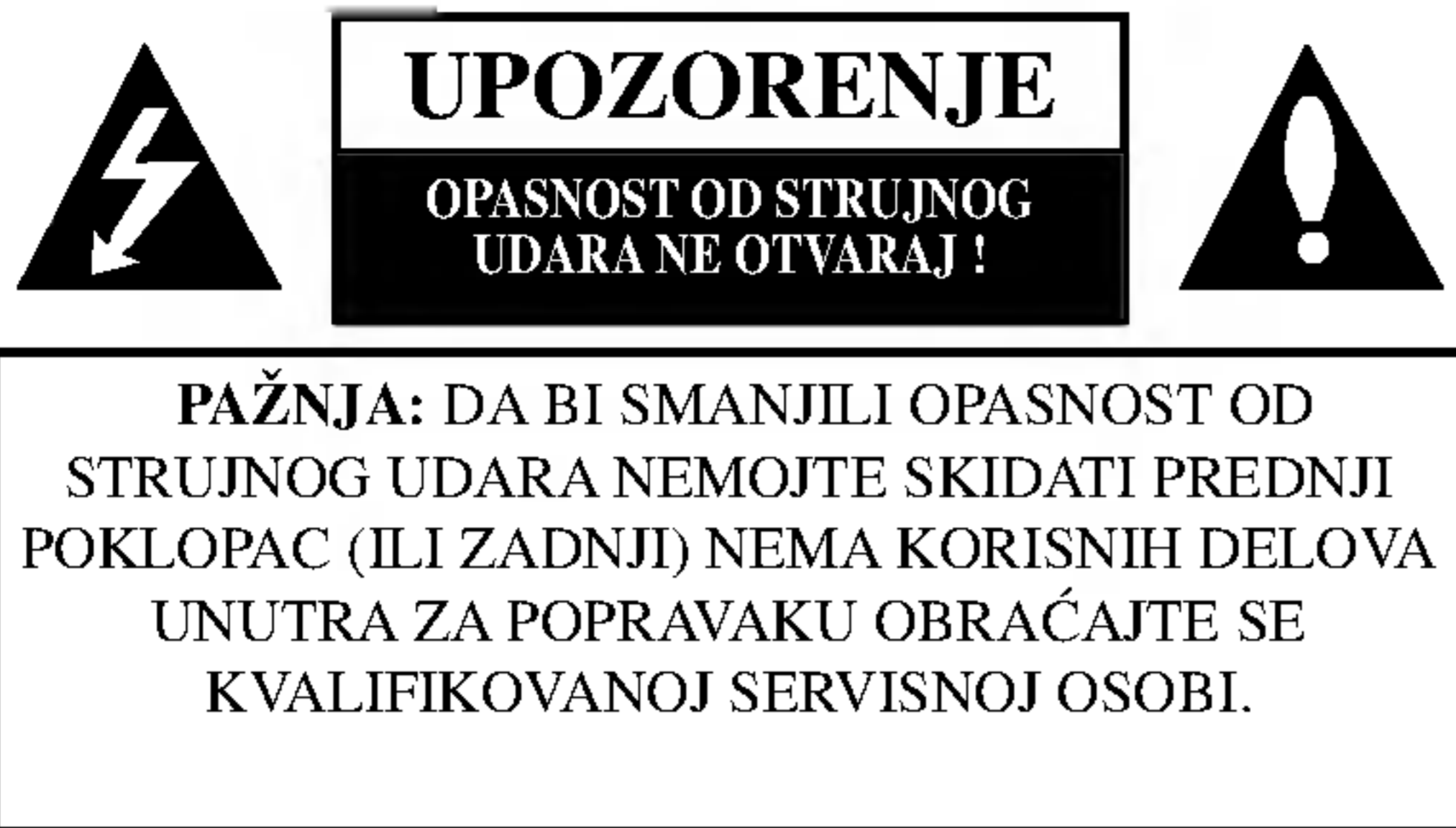

Prelomljena strela munje u jednako straničnom trouglu je namenjena da predupredi korisnika na postojanje ne izoliranog opasnog električnog napona u unutrašnjosti uređaja koji može da bude dovoljno velik da bi predstavljao rizik strujnog udara za osobe.



Znak pažnje u jednako straničnom trouglu je namenjen da predupredi korisnika na postojanje važnih radnih uputsva i održavajućih (servisnih) instrukcija u pratećoj literaturi uređaja.

PAŽNJA: DA BI SMANJILI OPASNOST OD POŽARA ILI STRUJNOG UDARA, NEMOJTE DA IZLAŽETE OVAJ UREĐAJ KIŠI ILI VLAZI.

PAŽNJA: Ne instalirajte ovaj uređaj na neudobnim mestima kao što je polica za knjige ili na sličnom uređaju.

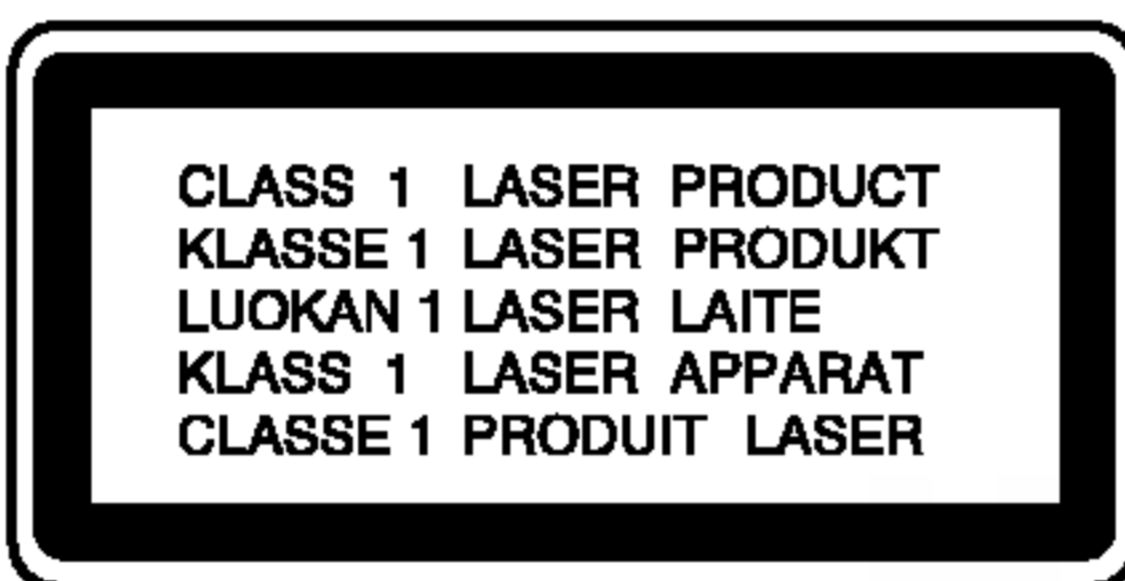

UPOZORENJE:

Ovaj Digitalni Video Disk Prijemnik koristi Laserski Sistem.

Da bi pravilno koristili ovaj proizvod, molimo čitajte ovo uputsvo vlasnika pažljivo i s njim se podsećajte u budućoj upotrebi, ako uređaj zahteva intervenciju, posavetujte se sa ovlašćenim servisom po mestu nalaženja - vidi proceduru servisiranja.

Korišćenje komandi, podešavanja ili vršenje drugčijih procedura od onih koji su specifični sami po sebi, mogu da dovedu do opasnog izlaganja radio aktivnim talasima.

Da bi se zaštitili od direktnog izlaganja zračenju, nemojte da pokušavate da otvorite uređaj. Postoji lasersko zračenje kada je otvoren. **NE GLEDAJTE U LASERKI SNOP.**

UPOZORENJE: Uređaj se ne sme izlagati vodi, kapljanju ili prskanju i ne treba postavljati predmete koje sadrže vodu, na uređaj, kao na primer vase.



Ovaj proizvod je proizveden u skladu sa pravilima o radio interferenciji, direktiva EEC – 89/336/EEC, 93/68/EEC, 73/23/EEC.

Napomena o autorskim pravima:

Zakonom je zabranjeno da se bez dozvole presnimava, emituje, pokazuje, emituje preko kablovske mreže, javno izvodi, ili iznajmljuje, autorski materijal.

Ovaj proizvod je opremljen razradjenom Makrovižn (Macrovision) zaštitnom tehnologijom od presnimavanja. Zaštitni signali od presnimavanja su snimljeni na nekim diskovima. Kod presnimavanja takvih diskova na video rekorder, kod reprodukcije kopije pojaviće se šum u slici.

Ovaj proizvod uključuje tehnologiju za zaštitu autorskih prava koja je zaštićena određenim patentim zakonima SAD i drugim pravilima za zaštitu intelektualnog vlasništva, od Makrovižn Korporacije i drugih vlasnika prava. Korišćenje ove registrovane zaštitne tehnologije mora da budu odobreno od Makrovižn Korporacije, i ona je predviđena za kućno i drugo ograničeno korišćenje gledanja osim ako je drugačije dozvoljeno od Makrovižn Korporacije. Kontra inženjering ili demontiranje je zabranjeno.

SERIJSKI BROJ: Serijski broj se nalazi na zadnjoj strani uređaja.

Ovaj broj je jedinstven za ovaj uređaj i ne važi za druge. Ovde možete da zapišete tražene podatke i da čuvate ovo uputsvo kao stalnu informaciju o Vašoj kupovini.

Režimel Br. _____

Serijski Br. _____

SADRŽAJ

UVOD4-9

Simboli korišćeni u ovom priručniku	4
O  simbolu na displeju	4
Napomene o diskovima	4
Rukovanje diskovima	4
Čuvanje diskova	4
Čišćenje diskova	4
Vrste diskova za emitovanje	5
Regionalni kod	5
Termini koji se odnose na diskove	6
Prednji Panel	7
Prozor displeja	7
Daljinski upravljač uputstvo	8
KARAKTERISTIKE RADA DALJINSKOG	
UPRAVLJAČA	8
INSTALACIJA BATERIJA NA DALJINSKI	
UPRAVLJAČ	8
Zadnji panel	9

Instalacija i podešavanje10-19

Povezivanje sa televizorom	10
Priključenje na spoljne uređaje	11
Priključak za antenu	11
Povezivanje sistema zvučnika	12
Pozicioniranje zvučnika	13
Mini rečnik za audio i stereo mod	14
Zvučni režim Sound	14
Displej na ekranu	15
Status plejbeka/ograničenja	15
Početna podešavanja	16-19
Opšta upotreba	16
LANGUAGE	16
• OSD	16
• Disc Audio /Subtitle /Menu	16
DISPLAY	16
• TV Aspect	16
• TV Output Select	16
AUDIO	17
• 5.1.Podešavanje zvučnika	17
• Dinamička kontrola opsega (DRC)	17
• Vocal	17
LOCK (roditeljska kontrola)	17
• Rating	17
• Lozinka (sigurnosni kod)	18
• Kod zemlje	18
OTHERS	18
• PBC	18
• DivX(R) Registration	18
Podešavanje 5.1. zvučnika	19
Podešavanje zvučnika	19
• Odabir zvučnika	19
• Veličina	19
• Jačina zvuka	19
• Razdaljina	19
• Test	19

UPOTREBA20-31

Emitovanje DVD ili video CD-a	20-22
Podešavanje plejbeka	20

Opšte karakteristike	20
Prelazak na drugi NASLOV	20
Premeštanje ka drugom Kadru /Stazi (CHAPTER / TRACK)	20
Traženje	20
Menjanje audio kanala	20
Zamrznuta slika i kadar-po-kadar plejbek	21
Usporeno reprodukcija (Slow Motion)	21
Ponoviti A-B	21
Ponavljanje	21
Pretraga po vremenu	21
Zumiranje	22
Pretraga po markerima	22
Pauza	22
Specijalne karakteristike DVD-ija	22
Proveravanje sadržaja DVD diska:Meniji	22
Meni naslova	22
Meni diska	22
Ugao kamere	22
Menjanje audio jezika	22
Titlovi	22
Emitovanje audio CD-a ili MP3/WMA diska	23
Karakteristike audio CD-a i MP3/WMA diskova	24
Pauza	24
Prelazak na drugu traku	24
Ponoviti traku /sve /isključiti	24
Traženje	24
Programiranje reprodukcije	25
Ponavljanje isprogramirane liste	25
Brisanje track-a sa programske liste	25
Brisanje kompletne programske liste	25
Gledanje JPEG diska	26
Prikazivanje slajdova	26
Zamrznuta slika	26
Prelazak na drugi fajl	26
Da rotirate sliku	26
Održavanje i servis	27
Rukovanje aparatom	27
Puštanje DivX diska	28
Dodatne funkcije	29
Pamćenje poslednje scene	29
ODABIR SISTEMA	29
Podešavanje "spavanje"(Sleep) brojača	29
Utamljenje (Dimmer)	29
MUK (MUTE)	29
Podešavanje radio stanica	30
Slušanje radija	30
Funkcionisanje RDS-a	31
BIRANJE RDS-A	31
RDS DISPLEJ OPCIJE	31
Traženje programa (PTY)	31

INFORMACIJA32-35

Kodovi jezika	32
Kod zemlje	32
Rešavanje problema	33-34
Karakteristike	35

Uvod

Da osigurate pravilnu upotrebu ovog proizvoda, molimo vas da pažljivo pročitate ovo uputstvo za upotrebu i da ga čuvate ako zatreba.

Ovaj priručnik vam pruža informacije o upotrebi i održavanju vašeg DVD/CD prijemnika. Ukoliko aparat treba popravku, kontaktirajte ovlašćeni servis.

Simboli korišćeni u ovom priručniku



Simbol munje upozorava vas na prisustvo opasne voltaže unutar kućišta aparata koja može dovesti do strujnog udara.



Znak uskličnika vas upozorava na prisustvo važnih uputstava koja se odnose na upotrebu i održavanje/servisiranje.



Označava opasnost koja će verovatno dovesti do oštećenja aparata ili izazvati drugu materijalnu štetu.

Napomena:

Pokazuje specijalne napomene i pogodnosti korišćenja.

Savet:

Pokazuje savete i cke za lakše korišćenje aparata.

Deo čiji naslov ima jedan od sledećih simbola odnosi se samo na disk predstavljen simbolom.

-  DVD i finalizovani DVD±R/RW
-  Video CD-ovi
-  Audio CD-ovi
-  MP3 diskovi
-  WMA diskovi
-  JPEG diskovi
-  DivX diskovi

O simbolu na displeju

“  ” se može pojaviti na displeju na vašem TV-u tokom upotrebe, što pokazuje da funkcija objašnjena u ovom uputstvu za upotrebu nije dostupna na tom specifičnom DVD disku.

Napomene o diskovima

Rukovanje diskovima

Ne dodirujte plejbek stranu diska. Držite disk za ivice tako da ne ostanu otisci prstiju na površini. Nikad ne lepите papir niti selotejp na disk.

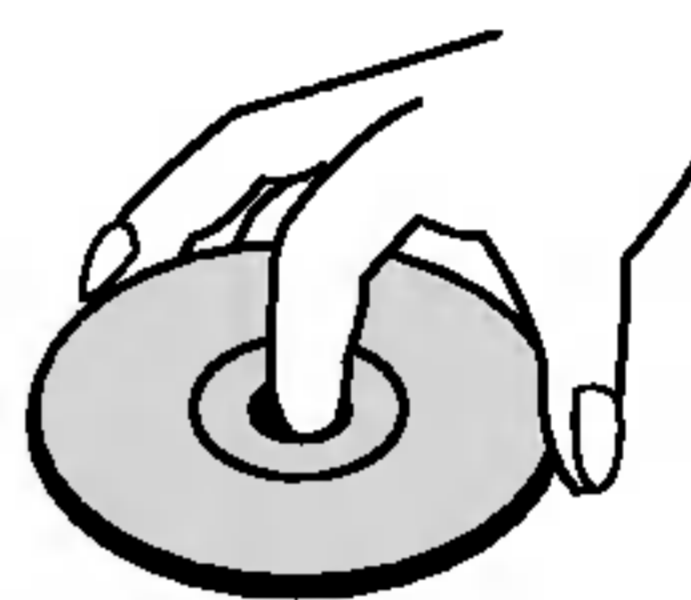

Čuvanje diskova

Nakon emitovanja, ostavite disk u njegovu kutiju. Ne izlažite disk direktnom sunčevom svetlu ili izvoru toplote i nikad ga nemojte ostaviti u parkiranim kolima izloženim direktnom sunčevom svetlu.

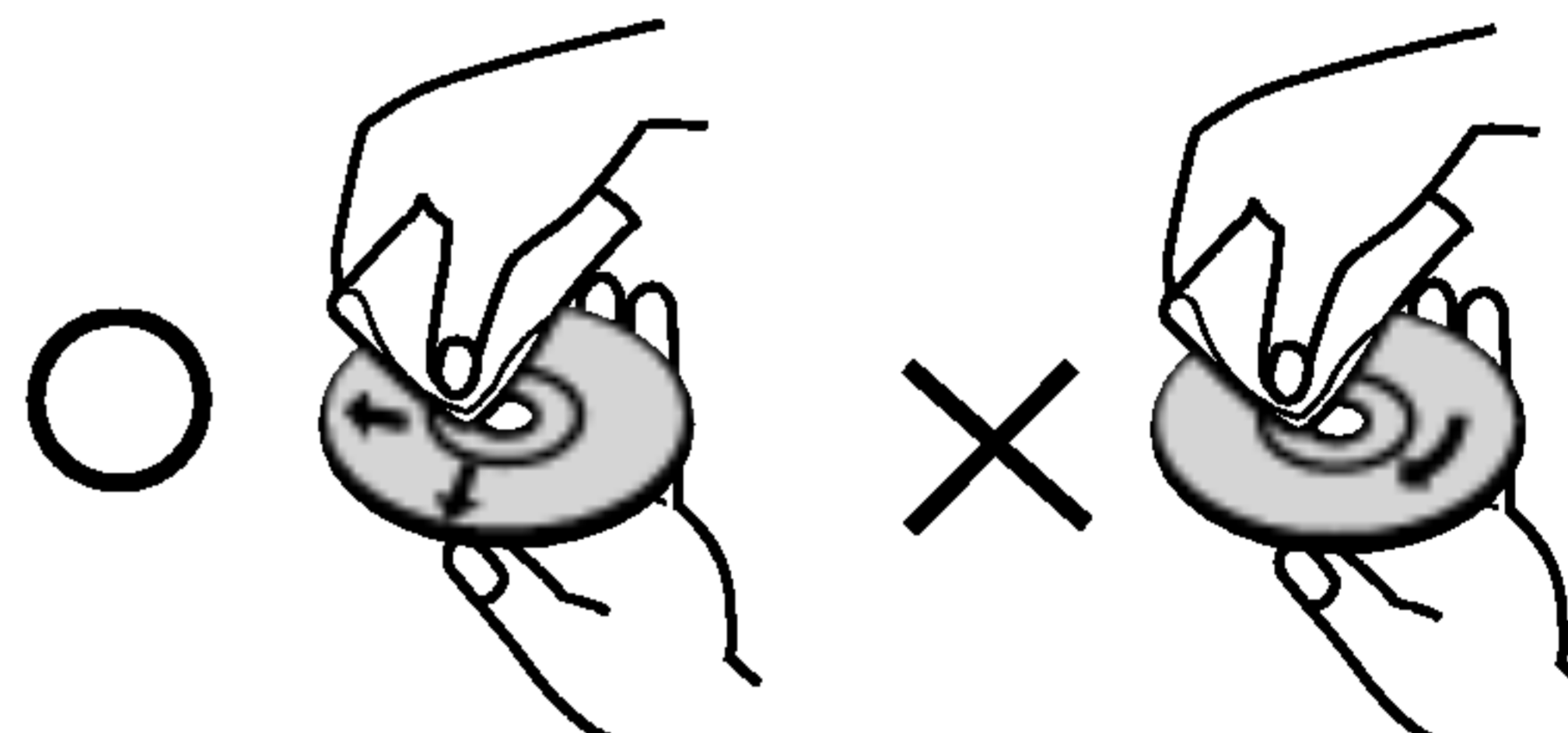

Čišćenje diskova

Otisci prstiju i prašina na disku mogu prouzrokovati loš kvalitet slike i iskrivljenje zvuka. Pre emitovanja, očistite disk čistom krpom. Obrišite ga od centra prema ivicama.



Ne koristite jake rastvore kao što su alkohol, benzin, razređivač, sredstva za čišćenje dostupna u prodavnicama, ili anti-statik sprejeve namenjene starim vinilnim gramofonskim pločama.

Vrste diskova za emitovanje

	DVD (8 cm / 12 cm disk)
	Video CD (VCD) (8 cm / 12 cm disk)
	Audio CD (8 cm / 12 cm disk)

Na ovom plejeru možete još emitovati DivX fajlove, DVD – R, DVD +R, DVD – RW, DVD + RW, CD-ove sa Kodak slikama, SVCD i CD-R / CD-RW koji sadrže audio naslove, MP3, WMA, i/ili JPEG fajlove.

Napomene:

- U zavisnosti od stanja opreme za snimanje ili samog CD-R/RW (ili DVD-R, DVD+R, DVD-RW, DVD+RW) diska, neki CD-R/RW (ili DVD-R, DVD+R, DVD-RW, DVD+RW) diskovi ne mogu se emitovati na ovom aparatu.
- Ne lepите nikakve etikete ni na jednu stranu diska (ni na stranu sa etiketom ni na snimljenu stranu).
- Ne koristite CD-ove nepravilnog oblika (npr. u obliku srca ili osmougaone) jer oni mogu dovesti do kvara.

Napomene o DVD i Video CD-ovima

Neke plejbek operacije mogu namerno biti programirane od strane proizvođača softvera. Ovaj aparat emituje DVD-ije i video CD-ove u skladu sa sadržajem diska dizajniranog od strane proizvođača softvera, pa zbog toga neke plejbek funkcije možda neće biti dostupne ili neke druge mogu biti dodane.

Regionalni kod

Ovaj DVD/CD prijemnik je dizajniran i proizveden za plejbek DVD kodiranog softvera regiona “2”. Ovaj aparat može emitovati samo diskove etiketirane sa “2” ili “ALL”.



Napomene o regionalnim kodovima

- Većina DVD-ija ima globus sa jednim ili više brojeva jasno vidljiv na omotu. Ovaj broj mora da bude isti kao regionalni kod vašeg DVD/CD prijemnika, inače nećete moći emitovati disk.
- Ako pokušate da emitujete DVD sa različitim regionalnim kodom od onog koji ima vaš plejer, poruka «Check Regional Code» se pojavi na TV ekranu.

Manufactured under license from Dolby Laboratories. “Dolby”, “Pro Logic”, and the double-D symbol are trademarks of Dolby Laboratories. Confidential Unpublished works. Copyright 1992-1997 Dolby Laboratories. All rights reserved.

Manufactured under license from Digital Theater Systems, Inc. US Pat. No’s. 5,451,942; 5,956,674; 5,974,380; 5,978,762; 6,487,535 and other US and world-wide patents issued and pending. “DTS” and “DTS Digital Surround” are registered trademarks of Digital Theater Systems, Inc. Copyright 1996, 2003 Digital Theater Systems, Inc. All rights reserved.

Termini koji se odnose na diskove

DVD±R / DVD±RW

DVD -R i DVD +R su dva različita standarda za DVD drajvove i diskove na koje se može snimati. Ovaj format dozvoljava da se informacija snimi na DVD disk samo jedanput. DVD +RW i DVD -RW su dva standarda za presnimavanje, što znači da se sadržaj sa DVD diska može izbrisati i ponovo snimiti. Diskovi sa jednom stranom mogu sadržavati 4,38 gigabajta a diskovi sa dve strane mogu sadržavati duplo toliko. Nema dvoslojnih jednostranih diskova na koje se može snimati.

VCD (Video CD)

VCD sadrži do 74 minuta (disk od 650 MB) ili 80 minuta (disk od 700 MB) MPEG-1 video materijala zajedno sa kvalitetnim stereo zvukom.

MPEG

MPEG je međunarodni standard za video i audio kompresiju. MPEG-1 se koristi za kodiranje videa za VCD i obezbeđuje kodiranje višekanalnog surround (okružujući) zvuka kao što je PCM, Dolby Digital, DTS i MPEG audio.

MP3

MP3 je popularni format kompresije koji se koristi za digitalne audio fajlove koji su vrlo blizu kvalitetu CD-a.

WMA

Windows media audio fajl. Vrsta kodiranja / dekodiranja koju je razvio Microsoft Corp.

JPEG

Joint Picture Expert Group (Zajednička grupa eksperata za slike). JPEG je kompresovani format fajla koji vam omogućava da sačuvate slike bez ograničenja u broju boja.

DivX

DivX je naziv novog revolucionarnog kodeka koji se zasniva na novom MPEG-4 standardu za video kompresiju. Sa ovim DVD/CD prijemnika moći ćete da gledate DivX filmove.

PBC: Playback Control (kontrola plejbeka) (samo video CD)

Kontrola plejbeka je dostupna na video CD-ovima (VCD) verzija 2.0 formata diska. PBC vam omogućava da se umešate u sistem preko menija, funkcije pretrage, ili drugih operacija tipičnih za kompjuter. Međutim, zamrznute slike visoke rezolucije mogu da se prikazuju ako su uključene u disk. Video CD-ovi koji nemaju PBC (verzija 1.1) rade na isti način kao audio CD-ovi.

Title (naslov) (samo DVD)

Naslov je određen deo DVD diska. Na primer, glavni sadržaj može biti naslov 1, dokumentarni film koji opisuje kako se film snimao može biti naslov 2, a intervjui za dodelu uloga mogu biti u naslovu 3. Svaki naslov ima broj koji vam omogućava da ga lako pronađete.

Chapter (poglavlje) (samo DVD)

Poglavlje je segment naslova, kao što je scena u filmu ili jedan od više intervjua. Svako poglavlje ima broj, što vam omogućava da lako pronađete poglavlje koje želite. U zavisnosti od diska, poglavlja možda nisu zabeležena.

Scene (scena) (VCD)

Na video CD-u sa PBC (kontrola plejbeka) funkcijom, pokretne i zamrznute slike su podeljene u delove koji se zovu «scene». Svaka scena je prikazana na meniju na ekranu i ima svoj broj, što vam omogućava da je lako pronađete. Scena se sastoji od jedne ili nekoliko traka.

Track (traka)

Poseban element audio-vizualne informacije, kao što su slika ili zvučna traka za specifični jezik (DVD), ili muzički komad na video ili audio CD-u. Svaka traka ima broj što vam omogućava da pronađete traku koju želite. DVD diskovi omogućavaju jednu traku videa (sa više uglova) i nekoliko traka audia.

Prednji Panel

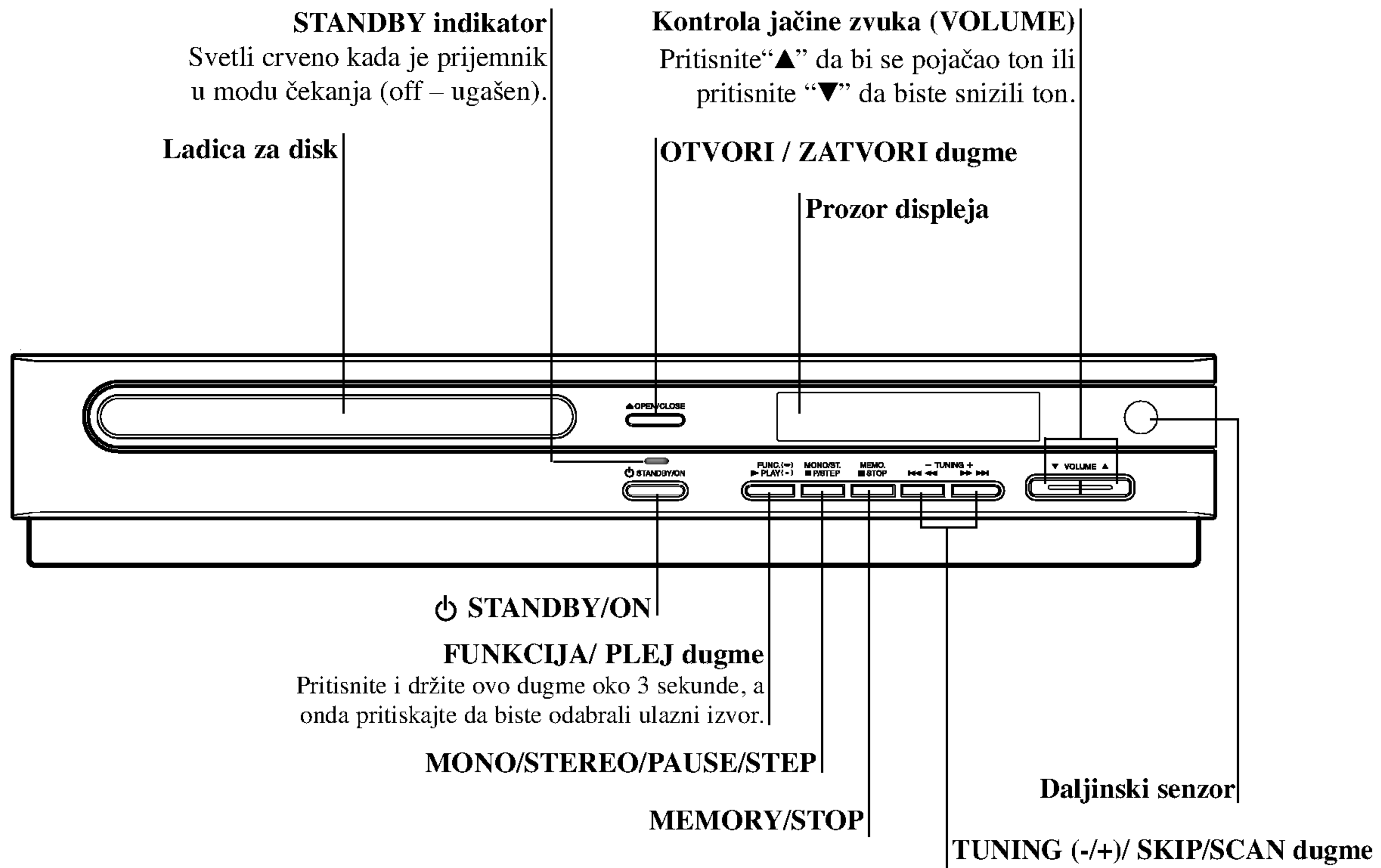

Prozor displeja

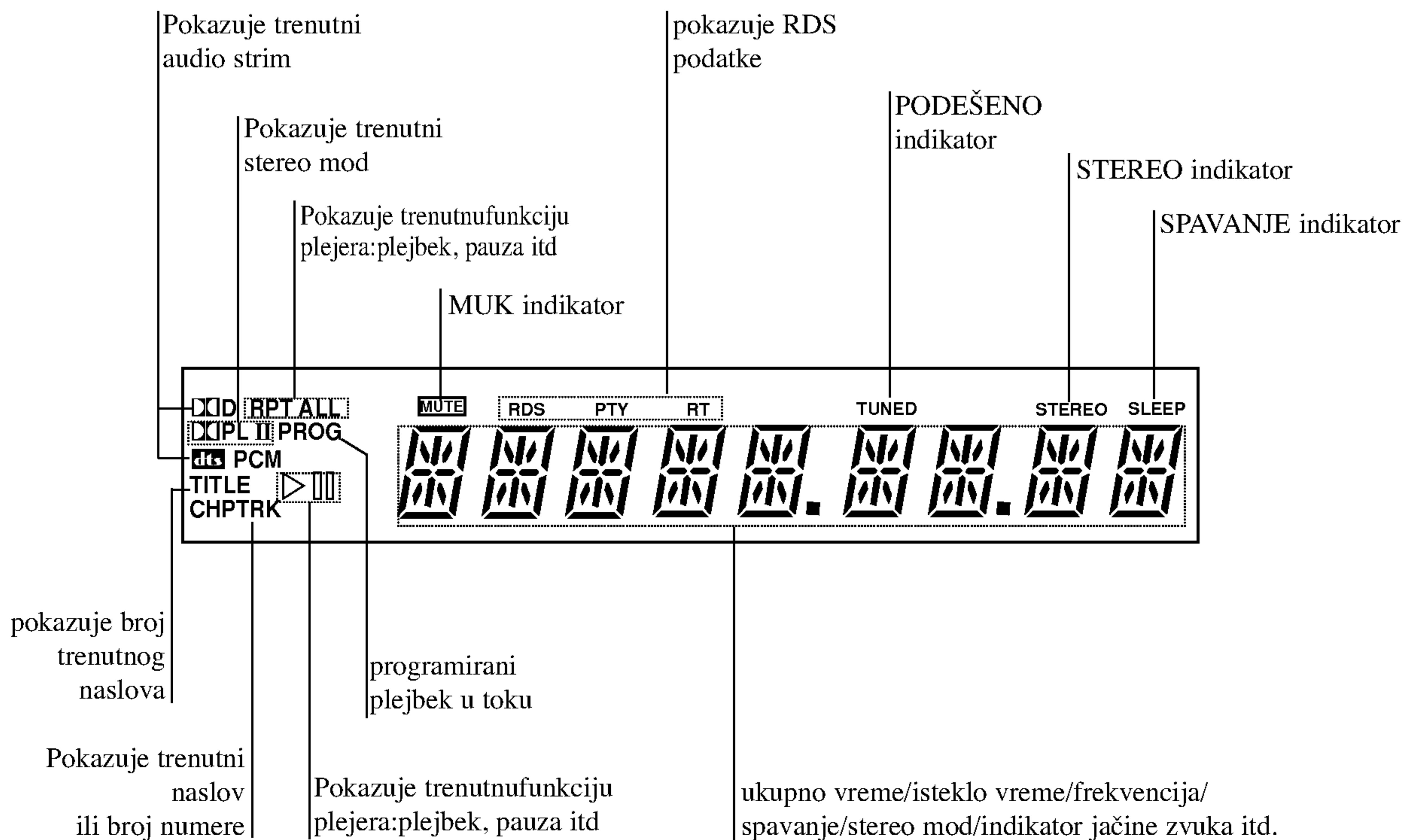

Daljinski upravljač uputsvo

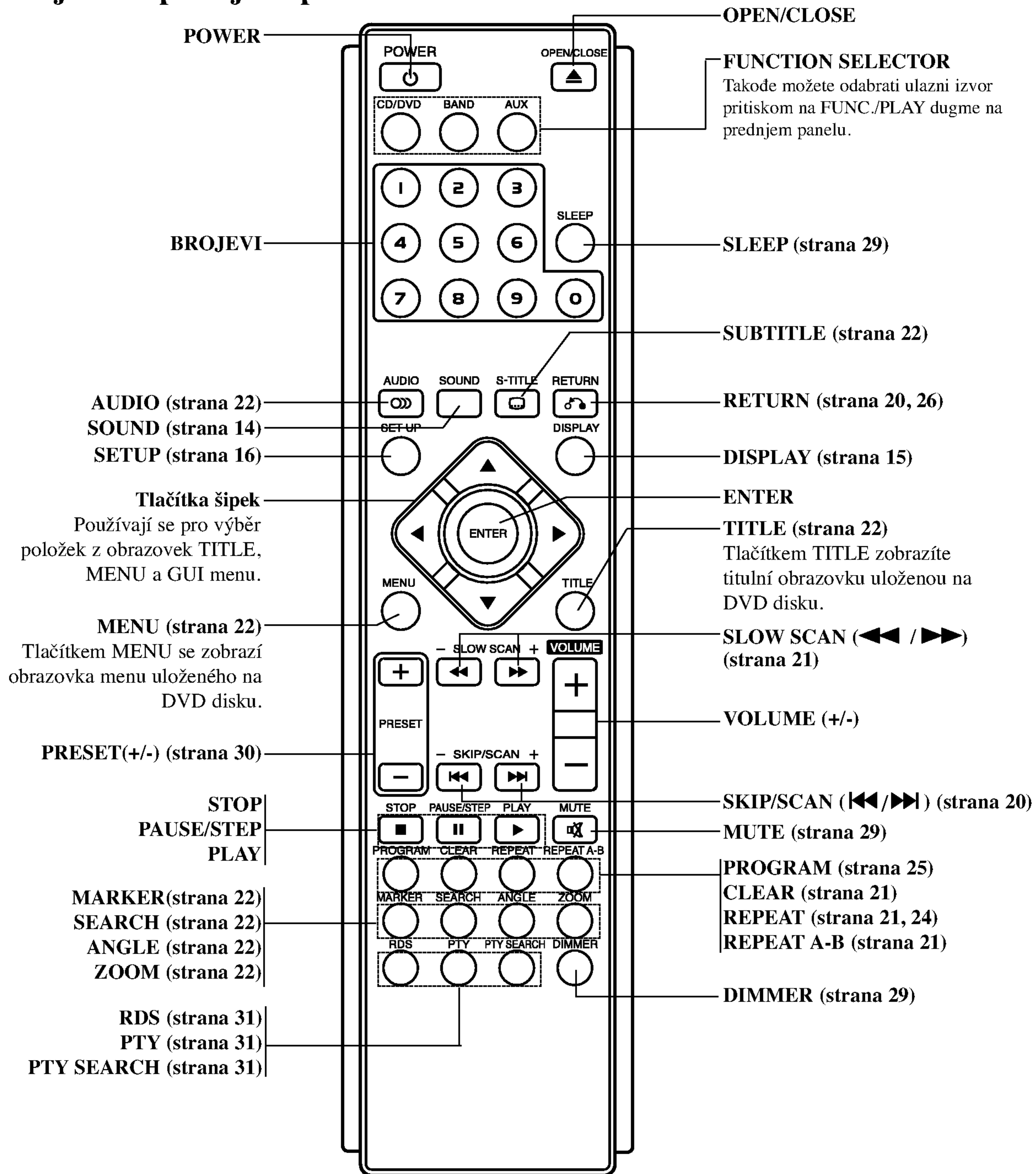

KARAKTERISTIKE RADA DALJINSKOG UPRAVLJAČA

Uperite daljinski upravljač ka njegovom senzoru i pritiskajte dugmiće.

- **Daljina:** Oko 20 ft (6 m) ispred senzora za daljinski upravljač.
- **Ugao:** Oko 30° u svakom pravcu ispred senzora za daljinski upravljač.

INSTALACIJA BATERIJA NA DALJINSKI UPRAVLJAČ

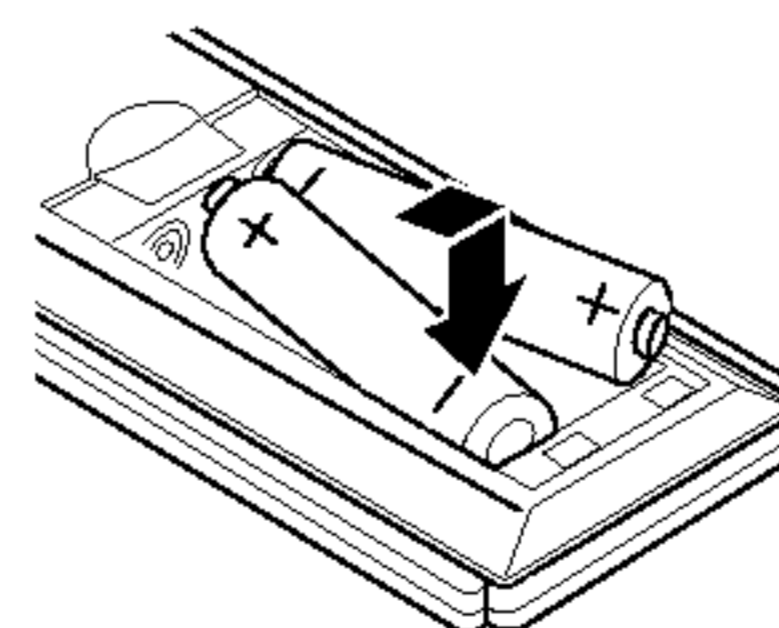

Uklonite poklopac baterija na zadnjem delu daljinskog upravljača, i postavite dve R03 (veličine AAA) baterije sa **+** i **-** tačno kao što je označen.

⚠ Pažnja

Ne kombinujte stare i nove baterije. Nikada ne kombinujte različite tipove baterija (standartne, alkalne, itd.).

Zadnji panel

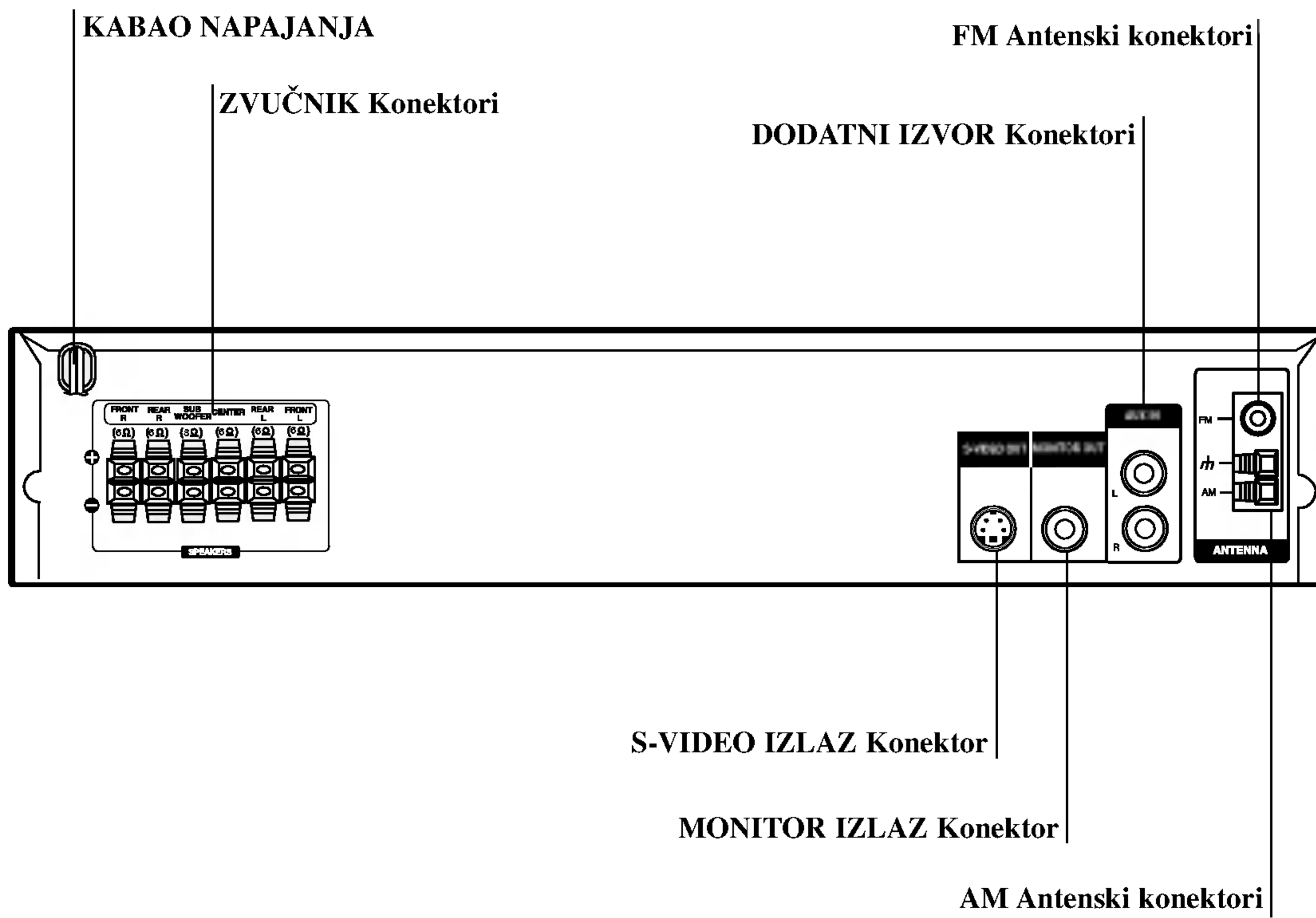

Ne dodirujte unutrašnjost otvora na zadnjem panelu. Elektrostaticko oslobadanje može prouzrokovati stalni kvar na uređaju.

Instalacija i podešavanje

Povezivanje sa televizorom

Napravite jedno od sledećih povezivanja u zavisnosti od kapacitetnih sposobnosti Vaše postojeće opreme.

Korisni saveti

- Zavisí od Vašeg TV aparata i drugih uređaja koje želite da povežete, postoje različiti načini da povežete plejer. Koristite jedan od ispod opisanih načina.
- Molimo pogledajte u uputstvo za Vaš TV, video rekorder, Stereo sistem ili drugu opremu, koju želite da povežete da bi napravili najbolje povezivanje.

⚠ Upozorenje

- Uverite se da je DVD/CD prijemnika povezan direktno sa televizorom. Podesite televizor ka pravilnom video ulaznom kanalu.
- Ne povezuje Vaš DVD/CD prijemnika sa televizorom preko video rekordera. Slika sa DVD prijemnika se može pogoršati od sistema za zaštitu od presnimavanja.

Video povezivanje

Povežite MONITOR IZLAZNI đek na DVD prijemnika u sa video ulaznim đekom na televizoru koristeći video kabao koji je dostavljen. (V).

S-Video povezivanje

Povežite S-VIDEO IZLAZNI đek na DVD/CD prijemnika u sa S-Video ulaznim đekom na televizorom koristeći mogući S-video kabao. (S).

Savet

Ako želite da povežete DVD/CD prijemnik ka televizoru sa SCART priključnicom, koristite dostavljeni SCART - RCA adapter (T).

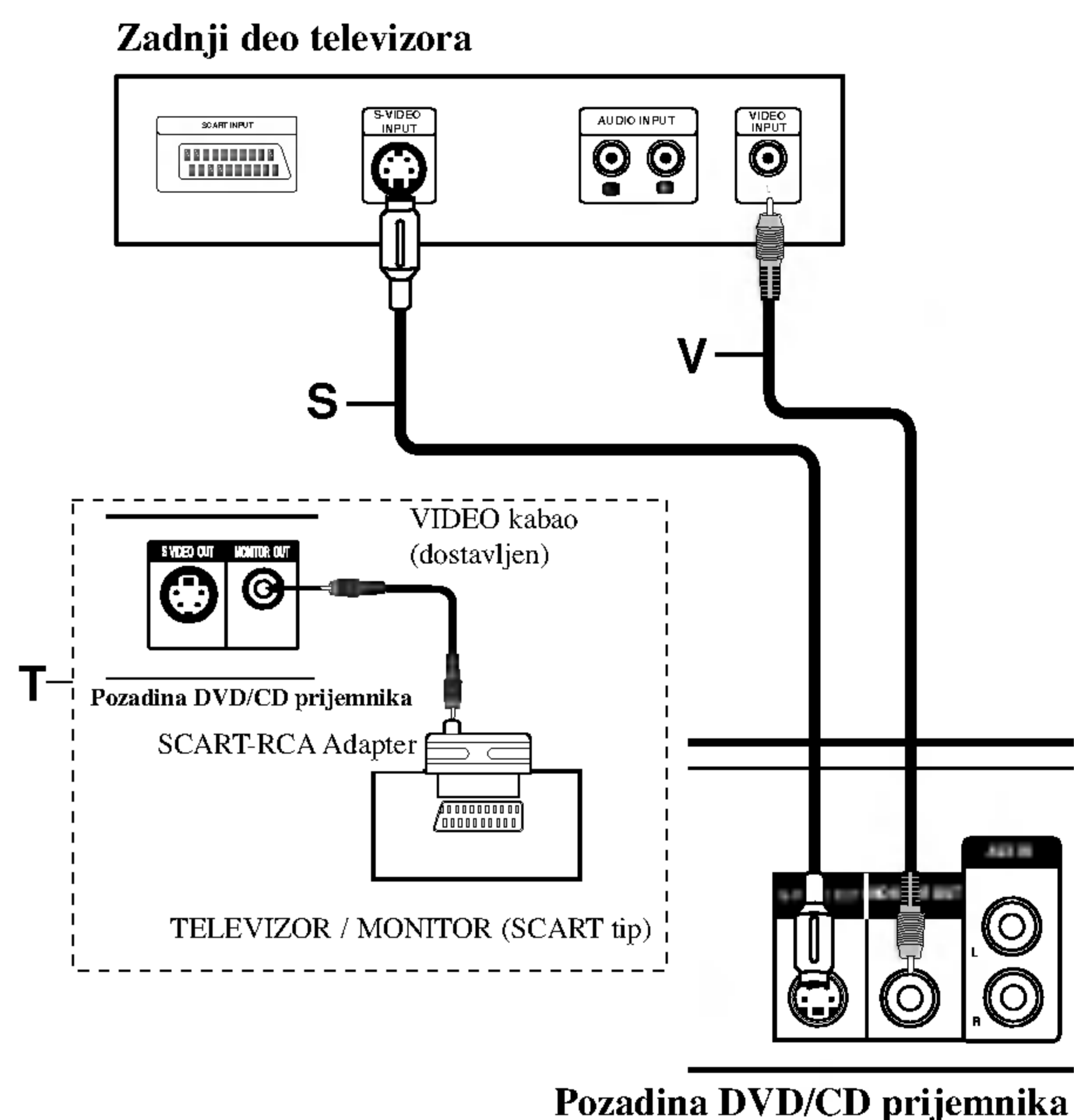

Priključenje na spoljne uređaje

Priključenje

Spojite AUX IN (L/R) utičnice na DVD/CD prijemniku sa AUDIO OUT (L/R) utičnicama na video rekorderu, LD plejeru itd. koristeći audio kablove.

Savet

Pritisnite AUX na daljinskom upravljaču da odaberete šta ćete priključiti na te utičnice.

AUX se pojavi na displeju.

Zadnji deo vide rekordera (ili LD plejera itd.)

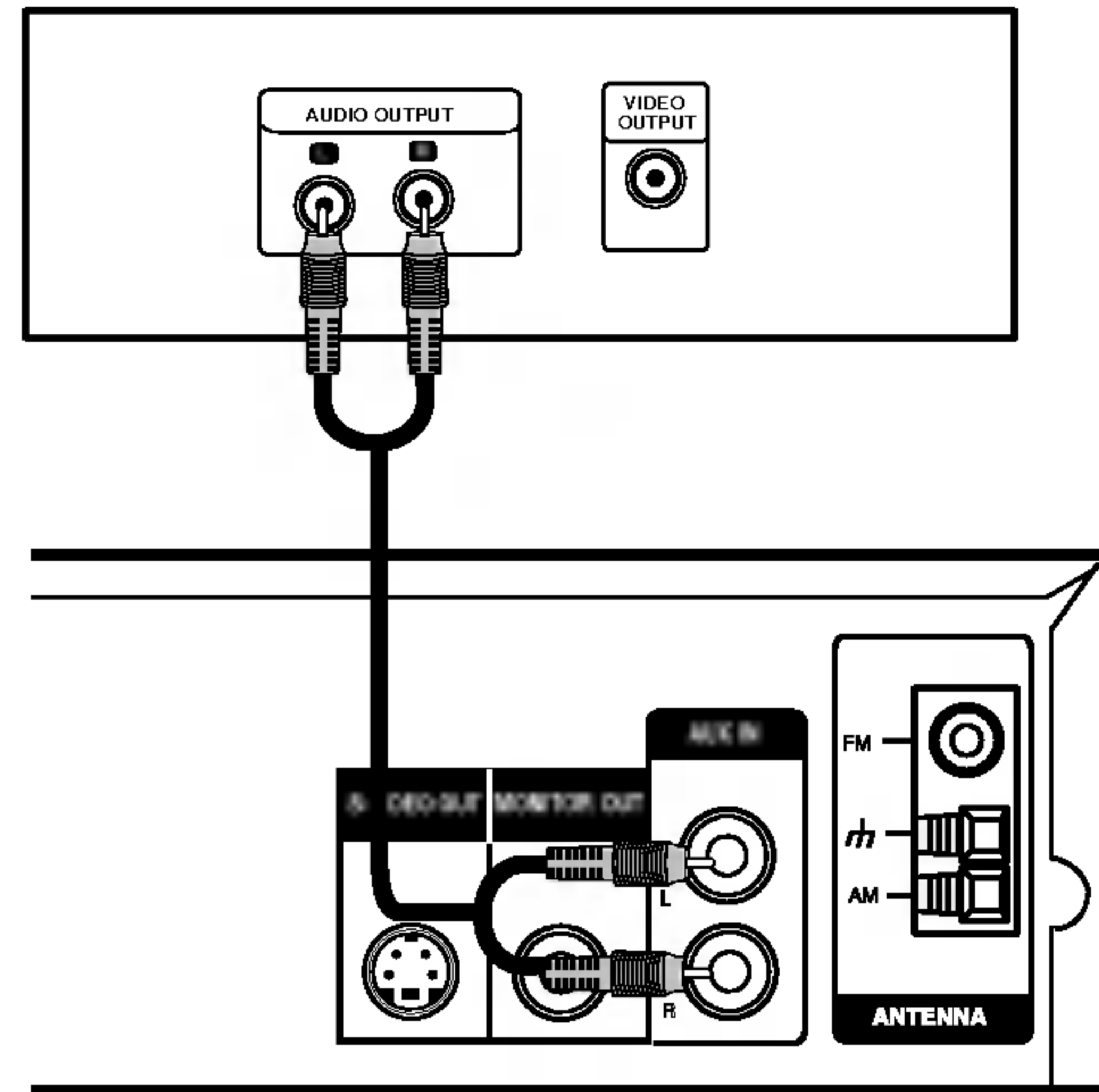

Priključak za antenu

Povežite dostavljene antene za frekventno / amplitudno moduliran signal (FM/AM) za slušanje radija.

- Povežite kružnu antenu za amplitudno moduliran signal (AM) ka konektoru za AM-antenu.
- Priključite FM žičanu antenu na FM utičnicu za antenu.

Napomene

- Da bi izbegli šumni rezonans, postavite kružnu AM antenu dalje od prijemnika za digitalne video diskove DVD/CD i drugih komponentata.
- Ne zaboravljajte da u celini raztegnete žičnu FM antenu.
- Posle povezivanja žične FM antene, održavajte koliko je moguće horizontalno.

Kružna antena za amplitudno moduliran signal (dostavljena)

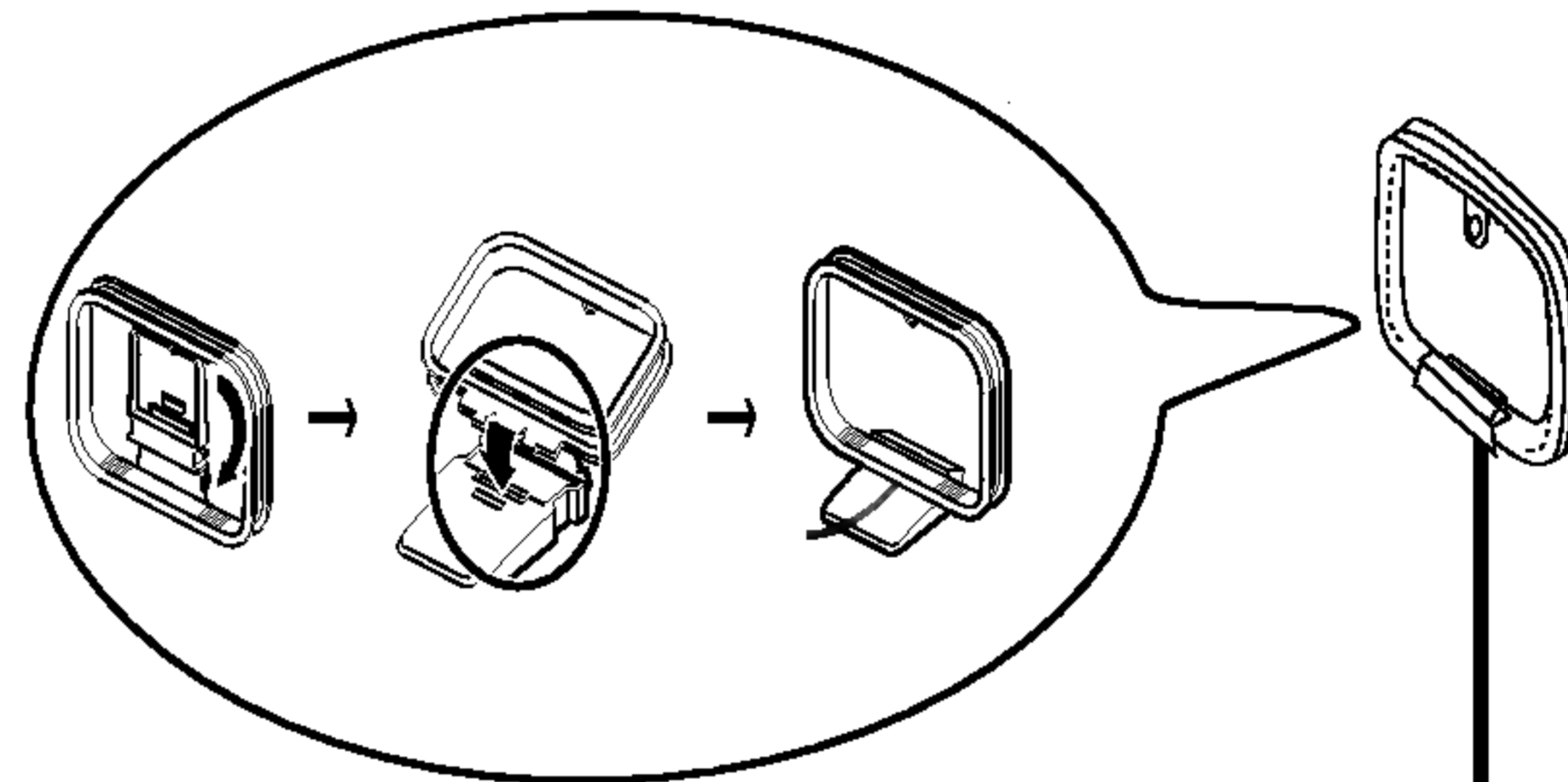

Žična antena za frekventno moduliran signal (dostavljena)

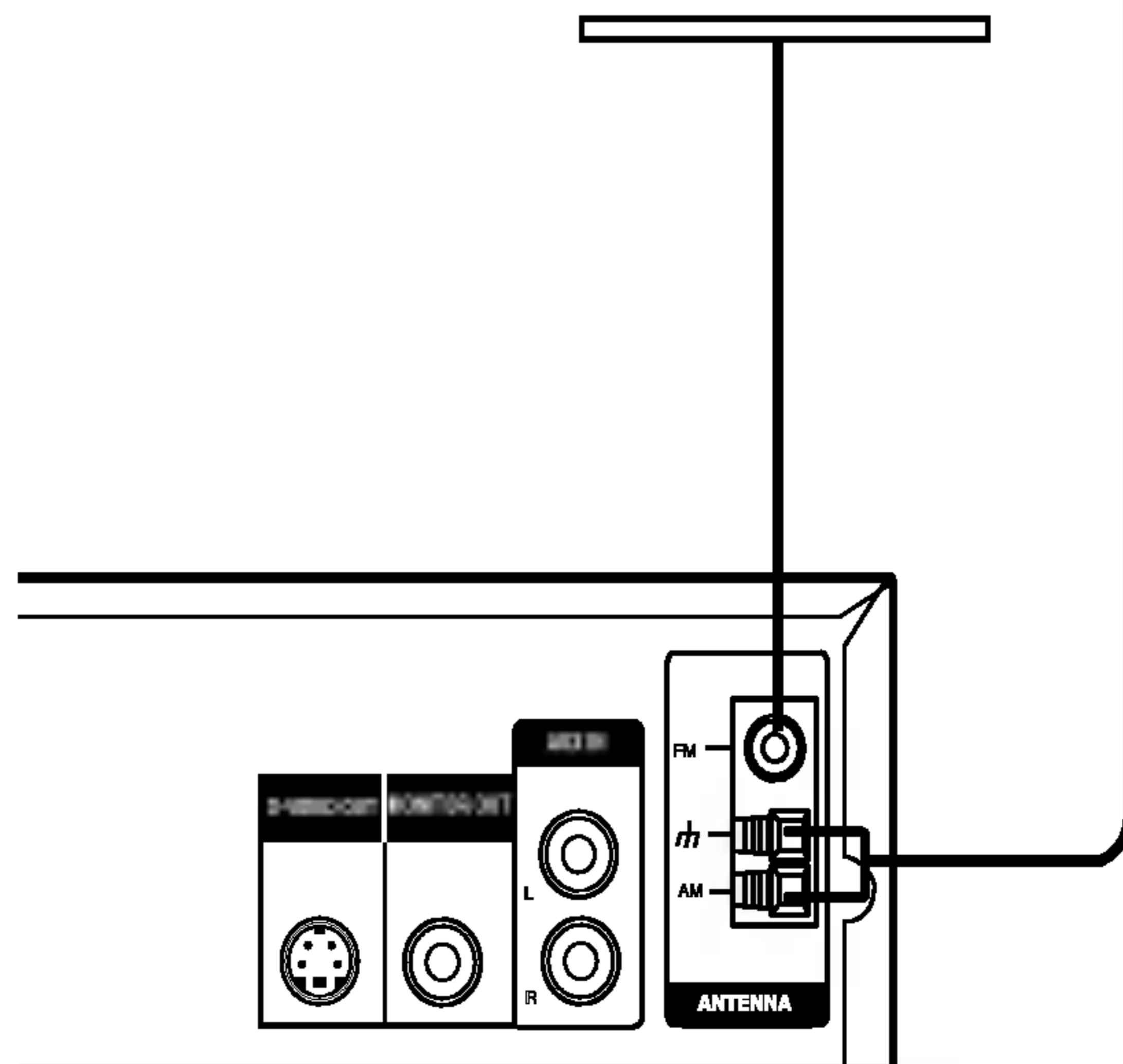

Povezivanje sistema zvučnika

Povežite zvučnike koristeći dostavljene kablove za njih uz pomoć napasvanja boja na žabicama i onih na kablovima. Da bi dobili najbolje moguće zvučno okruženje, regulišite parametre na zvučnicima (rastojanje, nivo, itd.).

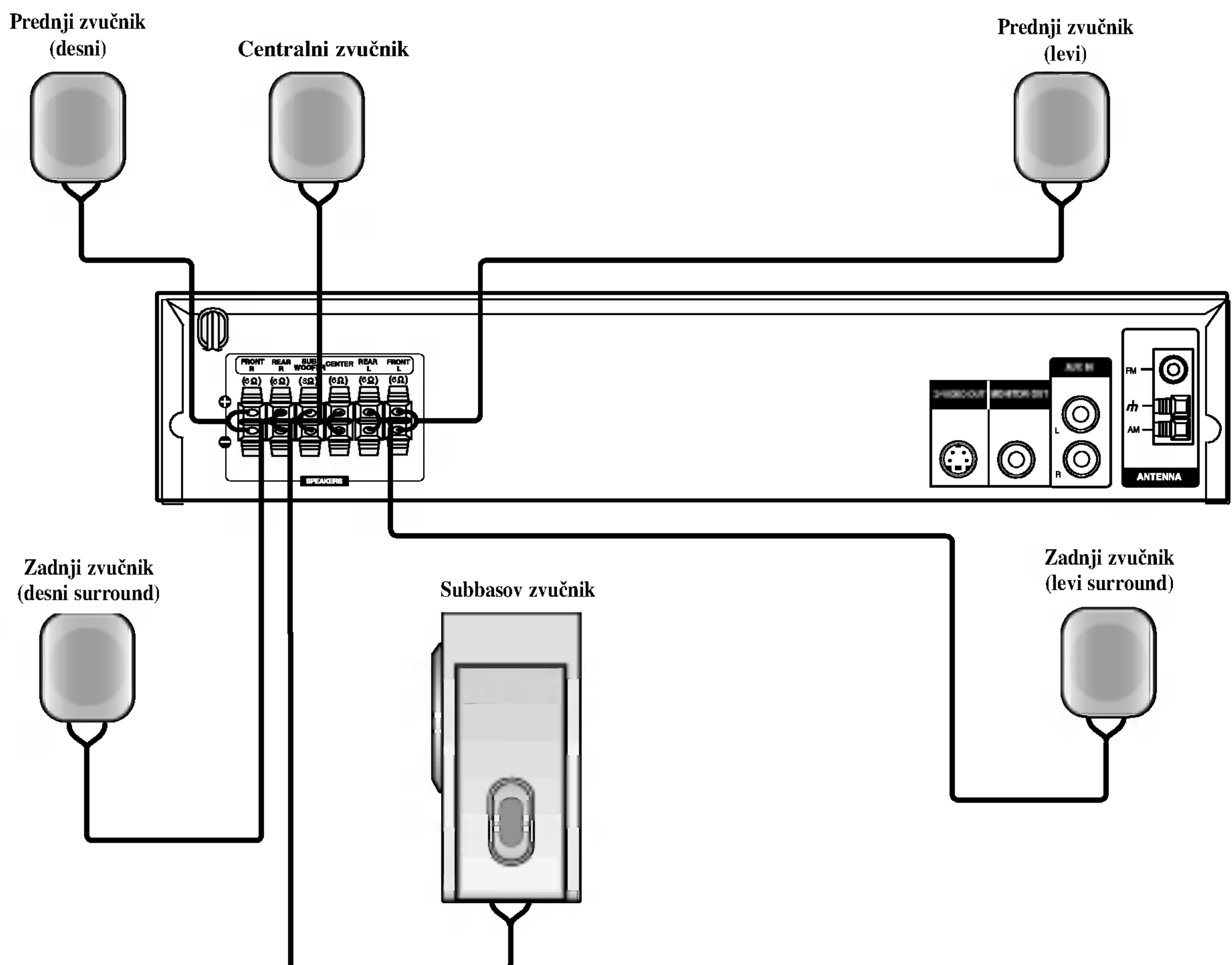

Napomene

- Ne zaboravite da uskladite kablov zvučnika sa odgovarajućom žabicom na komponentama: + sa + i - sa -. Ako obrnete kablove, ozvučavanje će da bude iskrivljeno i neće se čuti bas.
- Ako koristite prednje zvučnike sa niskom maksimalnom ulaznom snagom, pažljivo regulišite jačinu zvučnika da bi izbegli prekomerno razvijanje snage na zvučnicima.

Pozicioniranje zvučnika

U slučaju normalne pozicije, koristite 6 zvučnika (2 prednja zvučnika, centralni zvučnik, 2 zadnja zvučnika i subbasov zvučnik).

- **Prednji zvučnici**

Preporučujemo Vam da visina zvučnika za visoke frekvencije prednjih zvučnika i slušaočevih ušiju bude u jednakoj ravni. I od slušaočeve pozicije podesite rastojanje između zvučnika na 45 stepena.

- **Centralni zvučnik**

Idealno je da centralni zvučnik i prednji zvučnici budu na istoj visini. Ali normalno ih postavite iznad ili ispod televizora.

- **Zadnji zvučnici**

Postavite levi i desni iza zone za slušanje. Ovi zvučnici predstavljaju ozvučavanje pokreta i atmosfere. Uslov za okružujuću (surround=saraund) reprodukciju. Da bi dobili najbolje rezultate, ne instalirajte zadnje zvučnike mnogo daleko iza zone slušanja a instalirajte ih na, ili nad nivoa slušaočevih ušiju. Isto tako je efikasno da se zadnji zvučnici postave u pravcu zida ili plafona za dopunsko rasprskivanje zvuka.

U slučaju malih razmera između prednjeg i zadnjeg dela sobe i slušalac se nalazi blizu do krajnjeg zida postavite zadnje zvučnike jedan unakrs drugom, i postavite zadnje zvučnike na 60 - 90 cm nad nivoa ušiju slušaoca, i postavite ih da gledaju na dole .

- **Subwoofer zvučnik**

Bez napomene o poziciji postavljanja, postavite ga na odgovarajuće mesto.

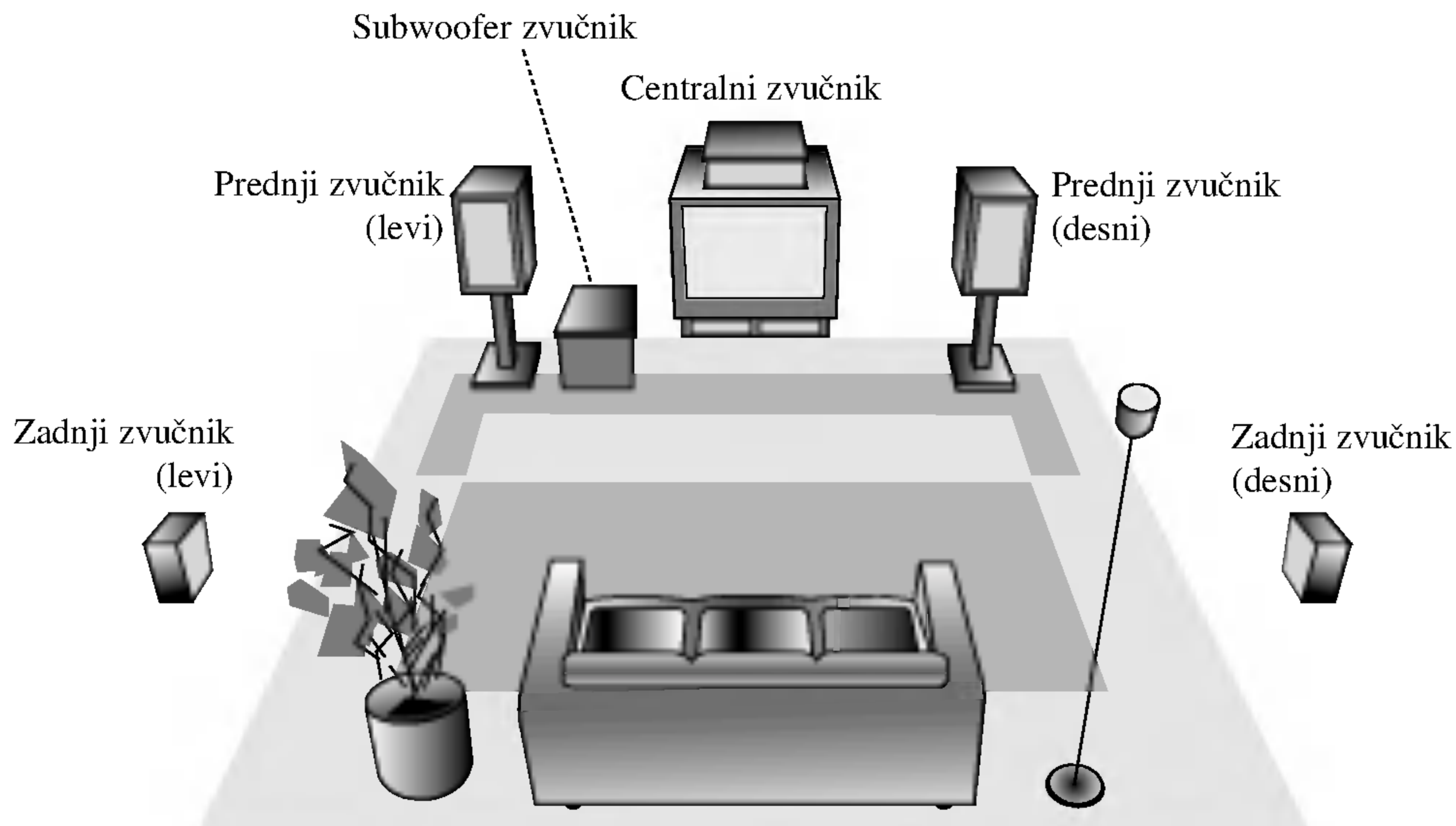

Primer za pozicionisanje zvučnika

Mini rečnik za audio i stereo mod

dts

Vam omogućuje da se sladite zvuku od 5.1 (ili 6) digitalnih kanala, visoko kvalitetnih digitalnih audio izvora u DTS-sistemi prodajne marke, kao što su na primer diskovi, digitalni video diskovi DVD, kompakt diskovi, itd. DTS Digital Surround osigurava do 6 kanalni autentični audio (što znači indentično originalnim masters-snimcima) i završava sa krajnje čistim od početka do kraja originalnim 360-stepenim zvučnim poljem. Termin DTS je prodavačka marka 'DTS Technology', 'LLC. Fabriciran' po dozvoli od 'DTS Technology, LLC'.

DOLBY DIGITAL

Okružavajući (surround) Dolby Digital format Vam omogućuje da uživate u do 5.1 digitalnih kanala od okružavajućeg ozvučenog izvora Dolbi Digital - programa. Ako reprodukujete digitalne diskove označene sa "  " možete da uživate u boljem kvalitetu zvuka, u većoj prostranstvenoj tačnosti i na poboljšanom dinamičkom dijapazonu.

DOLBY PRO LOGIC

Koristite ovaj mod kada puštate film ili Dolby Digital 2 kanal koji ima ovaj "  " znak. Ovaj mod vam pruža efekat kao da ste u bioskopu ili u koncertnoj dvorani – efekat koji samo može da se dobije kroz DOLBY PRO LOGIC SURROUND. Efekat prednje/zadnje/desno/levo pokretanje zvučne slike i osećanje određenog položaja u zvučnoj slici je mnogo jasnije i dinamičnije nego pre.

DOLBY PRO LOGIC (II)

Dolby Pro Logic II sazda je od dvo-kanalnih izvora pet izlaznih kanala sa punom širinom frekvrentne skale. To nastaje uz pomoć avangradnog matričnog surround detektora visoke čistoće koji izvlači prostorne osobine originalnog snimka bez dobavljanja bilo kakvih zvukova ili tonskih ukrasa.

Režim za filmove MOVIE:

Režim za film (Movie) se koristi kod stereo televizijskih emisija i kod svih programa kodiranih u Dolby Surround sistemi. Rezultat je promene pravca zvučnog polja koje dostiže kvalitet diskretnog 5.1-kanalnog zvuka.

BAJ-PAS

Softver sa multikanalnim stereo audio signalima se reprodukuje na način na koji je snimljen.

Zvučni režim Sound

Vi možete uživati u okružujućem (surround) ozvučavanju prosto odabiranjem jednog od prethodno programiranih polja ozvučavanja saglasno programom koji želite slušati.

Svaki put kada pritisnete **SOUND** dugme, zvučni mod se menja po sledećem redu:

BYPASS → STUDIO → CLUB → HALL →
THEATER 1 → CHURCH → PLII MOVIE ...

(Ova funkcija je dostupna samo u 2-kanalnom moda.)



Kada je postavljen digitalni video disk DVD.

Možete promeniti režim ozvučavanja na digitalnom video disku (Dolby Digital, DTS, PRO LOGIC, itd.) pritiskanjem dugmeta za audio **AUDIO** u vreme reprodukcije na daljinskom upravljaču. Bez obzira na to da se sadržaj digitalnih video diskova razlikuje od diska do diska, sledeće Vam objašnjava bazično korišćenje kada se koristi ta karakteristična osobina.

Svaki put, kada pritisnete dugme za audio **AUDIO**, režim ozvučavanja na digitalnom video disku se menja sledećim redosledom:



Vama na informaciju

- **TPrijemnik digitalnih video diskova DVD/CD pamti poslednji režim ozvučavanja odabran za svaki programirani istočnik.**
- **Možete indentifikovati format kodiranja na programnom softveru razgledanjem njegovog pakovanja.**
 - Dolby Digital-diskovi su markirani ovim  logom.
 - Kodirani sa Dolby Surround programi su markirani  logom.
 - DTS Digital Surround-diskovi su markirani sa DTS.

Displej na ekranu







Možete prikazati opšti status plejbeka na TV ekranu. Neke stavke mogu biti promenjene uz pomoć menija. Da koristite displej na ekranu:

1. Pritisnite DISPLAY tokom plejbeka.
2. Pritisnite ▲ / ▼ da odaberete stavku. Odabrana stavka je osvetljena.
3. Pritisnite ◀ / ▶ da promenite podešavanje. Možete takođe koristiti numerička dugmad ako vam odgovara (npr. možete uneti broj naslova). Za neke funkcije, pritisnite ENTER da izvršite podešavanje.







Napomene:

- Neki diskovi možda neće imati sve karakteristike pokazane dole.
- Ako za 10 sekundi ne pritisnete ni jedno dugme, displej nestaje sa ekrana.





STATUS PLEJBEKA/OGRAĐENJA

-  Title Ponavlja naslov.
-  A - B Ponavlja sekvencu.
-  #1 1/9 Unosi marker.
-  1 2 -----> Meni pretrage po markerima.
-  Nastavlja plejbek sa ove tačke.
-  Akcija zabranjena ili nije dostupna.

Primer: Displej na ekranu tokom emitovanja DVD videa

Stavka	Metod odabira
Broj naslova  1 / 3 ▶	◀ / ▶, brojevi ENTER
Broj poglavlja  1 / 12 ▶	◀ / ▶, brojevi ENTER
Pretraga po vremenu  0:20:09	Brojevi, ENTER
Audio jezik i mod digitalnog audio izlaza  1 ENG DDD ▶ 3/2.1CH	◀ / ▶ ili AUDIO
Jezik na titlu  1 ENG ▶	◀ / ▶ ili SUBTITLE
Ugao  1 / 3 ▶	◀ / ▶ ili ANGLE
Zvuk  ◀ BYPASS ▶	◀ / ▶

Primer: Displej na ekranu tokom emitovanja VCD-a

Stavke	Metod odabira
Broj trake (ili PBC mod)  1 / 3 ▶	◀ / ▶, brojevi ENTER
Pretraga po vremenu  0:20:09	Brojevi ENTER
Audio kanal  Stereo ▶	◀ / ▶ ili AUDIO
Zvuk  ◀ BYPASS ▶	◀ / ▶

Početna podešavanja

Koristeći meni za podešavanje (setup menu), možete uraditi različita podešavanja kao npr. na slici i zvuku. Možete između ostalog podesiti jezik na titlu i meni za podešavanje. Za detalje o svakoj stavci na meniju za podešavanje, vidite stranice 16-19.

Da prikažete meni i izadete iz njega:

Pritisnite SETUP da prikažete meni. Kratak pritisak na SETUP će vas vratiti na početni ekran.

Da odete na sledeći nivo:

Pritisnite ► na daljinskom upravljaču.

Da se vratite na prethodni nivo:

Pritisnite ◀ na daljinskom upravljaču.

Opšta upotreba

1. Pritisnite SETUP. Pojavi se SETUP meni (meni za podešavanje).
2. Koristite ▲ / ▼ da odaberete željenu opciju, a onda pritisnite ► da odete na drugi nivo. Na ekranu se pojavi trenutno podešavanje za odabranu stavku, kao i alternativna podešavanja.
3. Koristite ▲ / ▼ da odaberete drugu željenu opciju, a onda pritisnite ► da odete na treći nivo.
4. Koristite ▲ / ▼ da odaberete željeno podešavanje, a onda pritisnite ENTER da potvrdite izbor. Neke stavke zahtevaju dodatne korake.
5. Pritisnite SETUP ili PLAY da izadete iz menija za podešavanje (Setup menu).

LANGUAGE



OSD

Odaberite jezik za meni za podešavanje (setup menu) i displej na ekranu.

Disc Audio / Subtitle / Menu **DVD**

Odaberite jezik koji želite za audio traku (audio disk), titlove, i meni diska.

Original: Odnosi se na originalni jezik na kojem je disk snimljen.

Other (drugi): Da bi izabrali drugi jezik, pritisnite brojčane dugmiće da bi uveli četvoro-cifren broj usaglašeno listi sa kodovima jezika na strani 32. Ako uvedete pogrešan kod jezika pritisnite dugme za brisanje, CLEAR. .

DISPLAY



TV Aspect **DVD**

4:3: Odaberite kada je standardni 4:3 TV priključen.

16:9 Wide: Odaberite kada je široki 16:9 TV priključen.

Display Mode **DVD**

Podešavanje displej moda radi samo kada je mod TV aspekta podešen na "4:3"

Letterbox: Prikazuje široku sliku sa trakama na gornjem i donjem delu ekrana.

Panscan: Automatski prikazuje široku sliku na celom ekranu i odseca delove koji se ne uklapaju.

AUDIO

Svaki DVD disk ima raznovrsne opcije audio izlaza. Podesite AUDIO opcije vašeg plejera u skladu sa vrstom audio sistema koji koristite.



5.1. Podešavanje zvučnika **DVD** **DivX**

Odaberite podešavanje zvučnika, uključujući jačinu zvuka i odloženo vreme, ili testirajte zvučnike. Podešavanje zvučnika je aktivno samo na Analog Multi-Čanel outputu. (vidi Speaker Settings, strana 19.)

Dinamička kontrola opsega (DRC)

DVD

Sa DVD formatom, možete čuti zvuk u najrealističnijoj mogućoj varijanti, zahvaljujući digitalnoj audio tehnologiji. Međutim, možda ćete želeti da sabijete dinamičku kontrolu opsega zvuka (razliku između najglasnijih i najtiših zvukova). Tako možete slušati zvuk sa filma smanjenom jačinom zvuka a da ne izgubite jasnoću zvuka. Podesite DRC na On za ovaj efekat.

Vocal **DVD**

Podesite Vocal na On samo kada svirate multi-čanel karaoke. Karaoke kanali na disku će se pomešati u normalan stereo zvuk.

LOCK (roditeljska kontrola)



Rating **DVD**

Neki filmovi sadrže scene koje možda nisu prikladne za decu da ih gledaju. Mnogi od takvih diskova imaju informacije o roditeljskoj kontroli koje se odnose na ceo disk ili određene scene na disku. Filmovi i scene su ratirani od 1 do 8, zavisno od zemlje. Neki diskovi nude kao alternativu scene koje su prikladnije.

Funkcija roditeljske kontrole vam omogućava da sprečite pristup scenama ispod nivoa ratiranja koji ste postavili, i tako sprečite da vaša deca gledaju materijale koje vi smatrate da nisu prikladni za njih.

1. Odaberite «Rating» na LOCK meniju, a onda pritisnite ►.
2. Da pristupite funkcijama Rating, Password i Country Cod morate uneti četvorocifreni sigurnosni kod koji ste stvorili. Ako još niste uneli sigurnosni kod, kaže vam se da uradite tako.

Unesite četvorocifreni kod i pritisnite ENTER.

Unesite ga ponovo i pritisnite ENTER da potvrdite. Ako pogrešite pre nego ste pritisnuli ENTER, pritisnite CLEAR.

3. Odaberite rejting od 1 do 8 koristeći ▲/▼ dugmad.

Rating 1-8: Rejting jedan (1) ima najviše ograničenja a rejting osam (8) ima najmanje ograničenja.

Unlock

Ako odaberete unlock (otključano), roditeljska kontrola nije aktivna i disk se emituje u celosti.

Napomene:

Ako podesite rejting za plejer, sve scene na disku sa istim retingom ili nižim se emituju. Više ratirane scene se ne emituju ukoliko alternativne scene nisu dostupne na disku. Alternativne scene moraju imati isti ili niži rejting. Ako nema prikladnih alternativnih scena, plejbek se zaustavlja. Morate uneti četvorocifrenu lozinku ili promeniti rejting kako biste emitovali disk.

4. Pritisnite ENTER da potvrdite vaš izbor rejtinga, onda pritisnite SETUP da izadete iz menia.

Lozinka (sigurnosni kod)

Možete uneti ili promeniti lozinku.

1. Odaberite Password (lozinka) na LOCK meniju, a onda pritisnite ►.
2. Sledite korak 2 kao što je prikazano na levoj strani (Rating). «Change» ili «New» je osvetljeno.
3. Unesite četvorocifreni kod, a onda pritisnite ENTER. Unesite ga ponovo da potvrdite.
4. Pritisnite SETUP da izađete iz menija.

Ako ste zaboravili vaš sigurnosni kod

Ako ste zaboravili vaš sigurnosni kod, možete ga obrisati sledeći ove korake:

1. Pritisnite SETUP da se prikaže SETUP meni (meni za podešavanje).
2. Unesite šestocifreni broj «210499» i sigurnosni kod je izbrisan.
3. Unesite novi kod kao što je opisano gore.

Napomena:

Kada se na ekranu pojavi " INPUT PASSWORD [] [] [] [] ", pritisnite STOP i pritisnite SET UP da biste prešli na setup meni.

Kod zemlje **DVD**

Unesite kod zemlje/područja čije ste standarde koristili da ratirate DVD video disk, na osnovu spiska u odgovarajućem poglavlju.

1. Odaberite «Country Cod» na LOCK meniju, a onda pritisnite ►.
2. Sledite korak 2 kao što je prikazano na levoj strani (Rating).
3. Odaberite prvi broj koristeći ▲ / ▼ dugmad.
4. Prebacite ENTER i odaberite drugi broj koristeći ▲ / ▼ dugmad.
5. Pritisnite ENTER da potvrdite vaš kod zemlje.

OTHERS

Podešavanja za PBC i DivX(R) Registration mogu da se izmene.



PBC **VCD**

Podesite kontrolu plejbeka (PBC) na On ili Off.

On: Video CD sa PBC se gledaju u skladu sa PBC.

Off: Video CD sa PBC se gledaju na isti način kao što se slušaju zvučni CD-ovi.

DivX(R) Registration **DivX**

Možete prikazati DivX DRM (Digital Right Management) registracioni kod samo za vaš uređaj.

Your registration code is : XXXXXXXX
Please use this code to register this player with the DivX(R) Video On Demand service.
This will allow you to rent and purchase videos using the DivX(R) Video On Demand format.
To learn more go to www.divx.com/vod

Registracioni kod se koristi zbog usluge VOD (Video-On-Demand), video na zahtev. Na taj način možete kupiti ili iznajmiti zaštićeni film.

Napomene:

Ako iznajmite DivX VOD fajl, postoji nekoliko opcija koje se prikazuju i to na načine kako je opisano dole.

- Prikazuje se broj za gledanje fajlova.

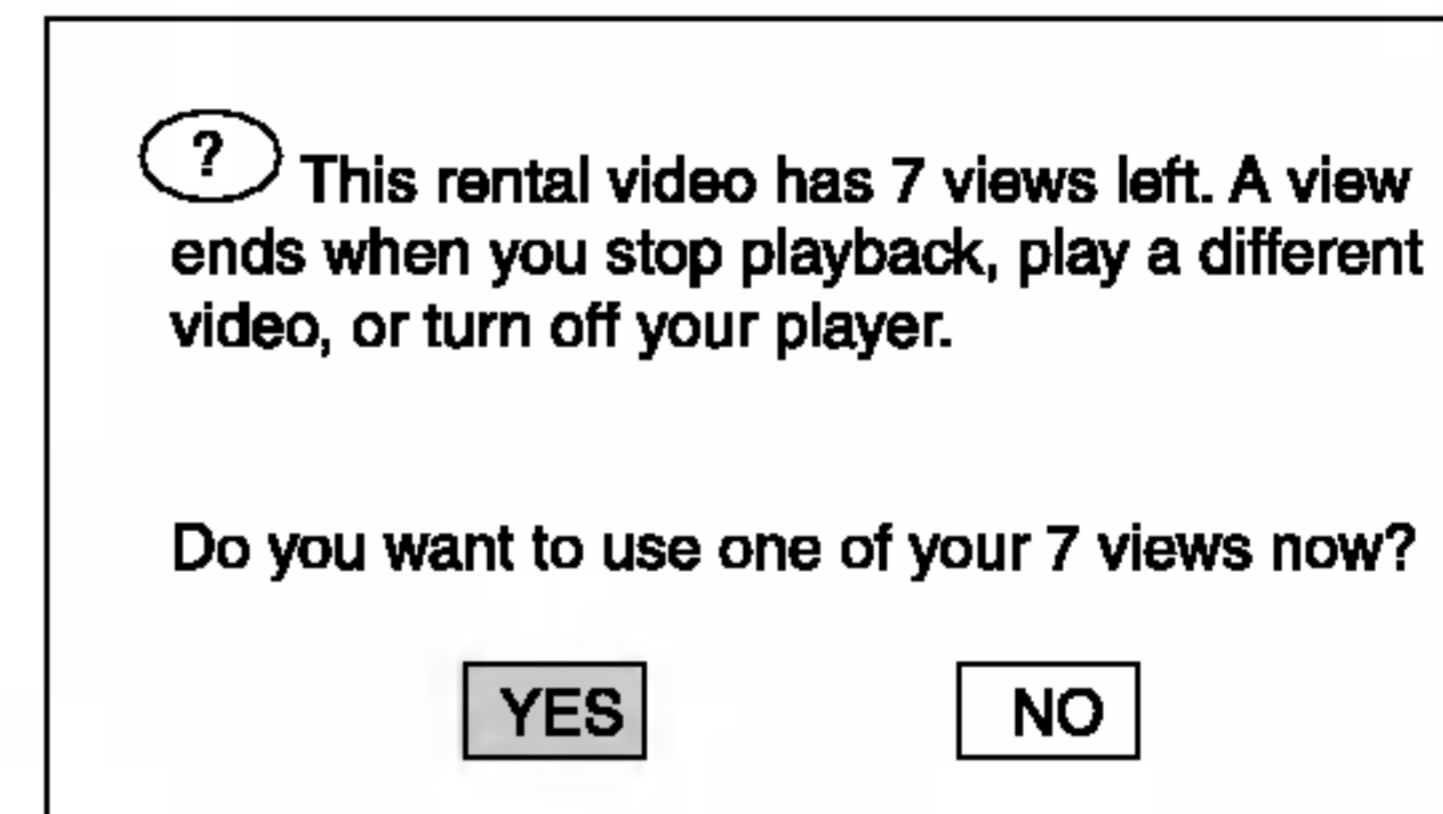

- Iznajmljeni termin je istekao.

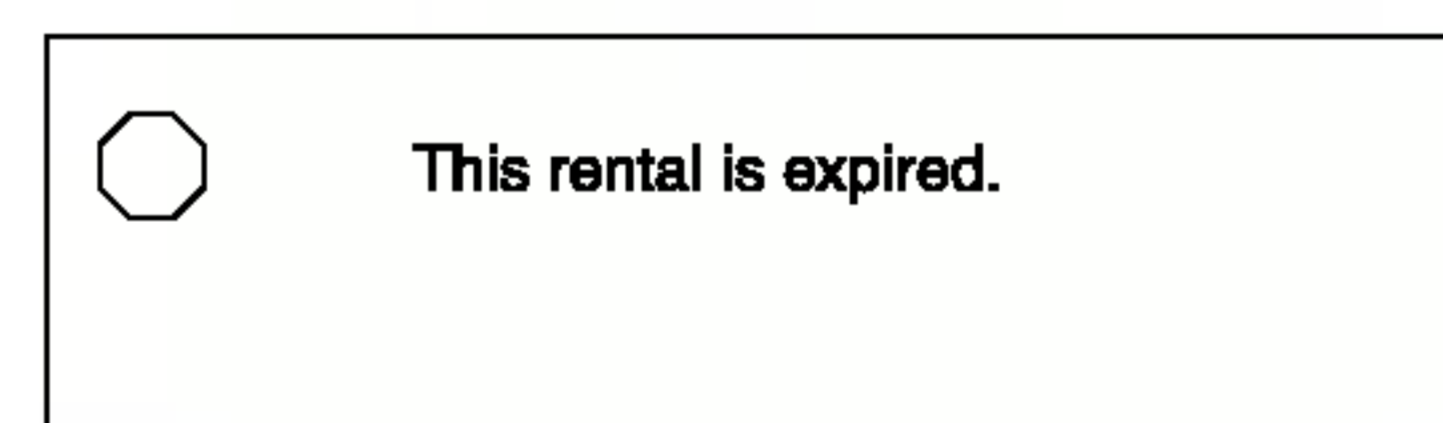

- Prikazuje se greška o autorizaciji.

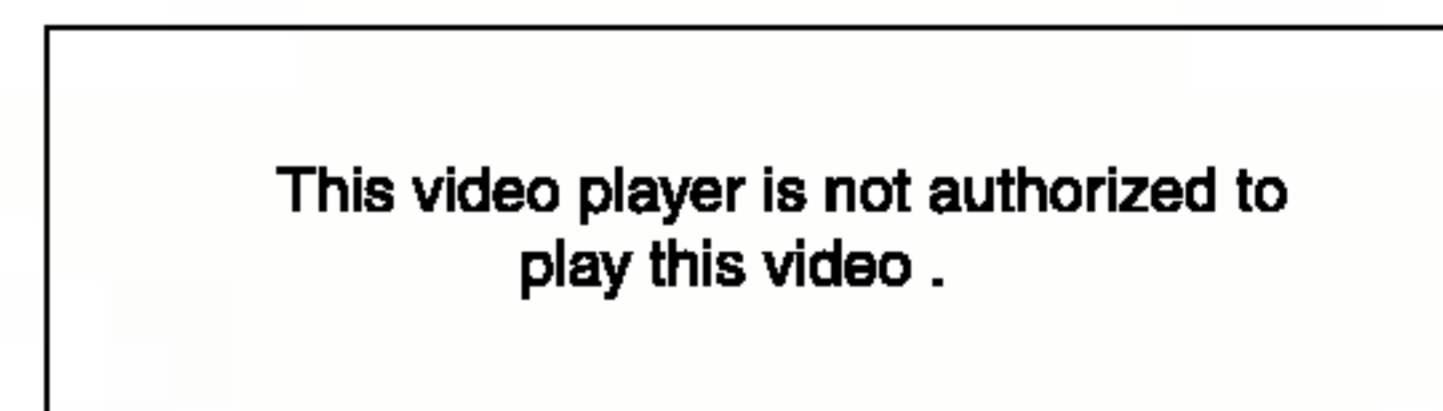

Podešavanje 5.1. zvučnika

U ovom poglavlju ćete pronaći važne informacije koje će vam pomoći da podesite vaš DVD/CD prijemnik.

Podešavanje 5.1. zvučnika

Uradite sledeća podešavanja za ugrađeni 5.1 kanalni okružujući dekodler.

1. Pritisnite SETUP. Meni za podešavanje (setup menu) se pojavi.
2. Koristite ▲ / ▼ da odaberete AUDIO opciju, a onda pritisnite ► da odete na drugi nivo.
3. Koristite ▲ / ▼ da odaberete opciju podešavanja zvučnika (Speaker Setup), a onda pritisnite ► da odete na treći nivo. Reč "Select" (odaberi) je osvetljena.
4. Pritisnite ENTER i meni podešavanja 5.1 zvučnika (5.1 Speaker Setup menu) se pojavi.



5. Koristite ◀ / ▶ da odaberete željeni zvučnik.
6. Podesite opcije koristeći ▲ / ▼ / ◀ / ▶ dugmad.
7. Pritisnite ENTER da potvrdite vaš izbor. Vraćate se na prethodni meni.

Odabir zvučnika

Odaberite zvučnik koji želite da podesite. (Prednji zvučnici (levi) centralni zvučnik, prednji zvučnici (desni), zadnji zvučnici (desni), zadnji zvučnici (levi) ili zvučnik za srednje duboke tonove (SubWoof))

Napomena

Pojedina podešavanja zvučnika su zabranjena Dolby Digital licencnim sporazumom.

Veličina

Budući da su podešavanja određena, ne možete ih promeniti.

Jačina zvuka

Pritisnite ◀ / ▶ da podesite jačinu zvuka zvučnika (-5dB ~ +5dB)

Razdaljina

Ako ste priključili zvučnike na vaš DVD/CD prijemnik, podešavanjem razdaljine (distance) dajete na znanje zvučnicima koliko daleko zvuk treba da putuje da bi dostigao tačku na kojoj slušate. Ovo omogućava zvuku iz svakog zvučnika da dostigne slušaoca u isto vreme. Pritisnite ◀ / ▶ da podesite razdaljinu (Distance) odabranog zvučnika.

Napomena:

Možete da podešavate samo rastojanje između centralnog i zadnjih zvučnika (levog i desnog).

Test

Pritisnite ◀ / ▶ da testirate signale sa svakog zvučnika. Podesite jačinu zvuka da odgovara jačini test signala memorisanih u sistemu.

Prednji levi → Centralni → Prednji desni (R) → Zadnji levi (R) → Zadnji desni (L) → SubWoof

Upotreba

Emitovanje DVD ili video CD-a

Podešavanje plejbeka

1. Pritisnite OPEN/CLOSE da otvorite ležište diska i ubacite disk sa plejbek stranom okrenutom dole.
2. Pritisnite OPEN/CLOSE da zatvorite ležište. Plejbek automatski započinje. Ako plejbek ne započne, pritisnite PLAY.
U nekim slučajevima, umesto da započne plejbek, može se pojaviti meni diska:

DVD

Koristite ◀ ▶ ▲ ▼ dugmad da odaberete naslov/poglavlje koje želite da gledate, a zatim pritisnite ENTER da započnete emitovanje. Pritisnite TITLE ili MENU da se vratite na meni na ekranu.

VCD

Koristite numerička dugmad da odaberete traku koju želite da gledate i pritisnite RETURN da se vratite na meni na ekranu. Podešavanja dostupna na meniju i procedure korišćenja mogu biti različiti. Sledite uputstva na svakom meniju na ekranu. Možete takođe podesiti PBC na Off (vidite «PBC» na str. 18).

Napomene:

- Ako je podešena roditeljska kontrola i disk nije unutar rejtinga koje ste postavili, morate uneti lozinku (pogledajte «Lock meni» na strani 17.)
- DVD diskovi mogu imati regionalni kod. Vaš plejer neće emitovati diskove koji imaju drugačiji regionalni kod od onog koji ima vaš plejer. Regionalni kod za ovaj plejer je 2 (dva).

Opšte karakteristike

Napomena:

Ukoliko nije drugačije rečeno, za sve opisane operacije koristite daljinski upravljač. Neke funkcije takođe mogu biti dostupne preko menija za podešavanje (Setup menu).

Prelazak na drugi NASLOV **DVD**

Kada disk ima više od jednog naslov, možete preći na drugi naslov. Pritisnite DISPLAY dok je plejbek zaustavljen, a onda odgovarajući broj (0-9) ili koristite ◀ / ▶ da predete na drugi naslov. Možete emitovati bilo koji naslov (title) unoseći njegov broj dok je plejbek zaustavljen.

Premeštanje ka drugom Kadru / Stazi (CHAPTER / TRACK)

DVD VCD DivX

Kada naslov (title) na disku ima više od jednog poglavlja (chapter) ili disk ima više od jedne trake (track), možete preći na drugo poglavlje/traku (chapter/track) na sledeći način:

- Pritisnite SKIP (◀◀ ili ▶▶) na kratko tokom plejbeka da odaberete sledeće poglavlje/traku (chapter/track) ili da se vratite na početak trenutnog poglavlja/trake.
- Pritisnite SKIP ◀◀ kratko dva puta da se vratite na prethodno poglavlje/traku (chapter/track).
- Da odete direktno na bilo koje poglavlje (chapter) tokom DVD plebeka, pritisnite DISPLAY i pritisnite ▲ / ▼ da odaberete ikonu poglavlja/trake (chapter/track). Onda unesite broj poglavlja/trake ili koristite ◀ / ▶.

Traženje **DVD VCD DivX**

1. U vreme reprodukcije pritisnite i zadržite oko dve sekunde dugme za preskakanje SKIP/SCAN ◀◀ ili ▶▶. Sada će reproduktivni uređaj ući u režim za traženje SEARCH.
2. Pritiskajte SCAN (◀◀ ili ▶▶) više puta da odaberete željenu brzinu.
DVD; X2, X4, X8, X16 ili X100
Video CD, DivX diska; X2, X4, X8, X16
3. Da izađete iz SEARCH moda, pritisnite PLAY.

MENJANJE AUDIO KANALA **VCD**

Pritiskajte AUDIO tokom plejbeka da čujete različite audio kanale (stereo, levi ili desni).

Zamrznuta slika i kadar-po-kadar plejbek

DVD VCD DivX

1. Pritisnite PAUSE/STEP na daljinskom upravljaču tokom plejbeka. Gledaćete film kadar-po-kadar pritiskajući PAUSE/STEP.
2. Da izađete iz moda zamrznutih slika, pritisnite PLAY.

USPORENO REPRODUKCIJA

(SLOW MOTION) DVD VCD

1. U vreme reprodukcije pritisnite dugme za usporeno skaniranje SLOW SCAN - ◀◀ ili ▶▶ +. Reproductivni uređaj će uvesti spori režim reprodukcije SLOW.
2. Koristite dugme za usporeno skaniranje SCAN - ◀◀ ili ▶▶ + da izaberete željenu brzinu: ◀◀ 1/2, ◀◀ 1/4, ◀◀ 1/6, ◀◀ 1/16 (pravac unazad), ili ▶▶ 1/2, ▶▶ 1/4, ▶▶ 1/8, ▶▶ 1/16 (unapred).
Kod Video CD diskova promene brzine usporene reprodukcije se vrše pomoću: ▶▶ 1/2, ▶▶ 1/4, ▶▶ 1/8 ili ▶▶ 1/16 (napred).
3. Da se vratite na normalan rad, pritisnite PLAY(▶▶).

Napomena:

Usporena reprodukcija (Slow motion) unazad nije moguća kod Video CD.

PONOVITI A-B DVD VCD

To repeat a sequence.

1. Pritisnite REPEAT A-B na odabranoj početnoj tački. «A - » se na kratko pojavi na TV ekranu.
2. Pritisnite REPEAT A-B na odabranoj završnoj tački. «A-B» se na kratko pojavi na TV ekranu i ponavljanje počinje.
3. Pritisnite REPEAT A-B još jedanput da poništite ponavljanje.

PONAVLJANJE DVD VCD DivX

Možete emitovati naslov/poglavlje/sve/traku/grupu (title/chapter/all/track/group) sa diska. Pritisnite REPEAT tokom plejbeka da odaberete željeni mod ponavljanja.

DVD video diskovi – ponoviti poglavlje/naslov/isključiti

- Chapter (poglavlje): ponavlja trenutno poglavlje.
- Title (naslov): ponavlja trenutni naslov.
- Off (isključiti): ne izvodi ponavljanje.

Video CD diskovi, DivX diskovi – Repeat Track/All/Off

- Track: ponavlja trenutnu traku.
- All: ponavlja sve trake na disku.
- Off: ne izvodi ponavljanje.

Napomene:

- Na video CD-u sa PBC, morate podesiti PBC na Off na meniju za podešavanje (Setup menu) da biste koristili funkciju ponavljanja (vidite «PBC» na str. 18)
- Ako pritisnete SKIP (▶▶▶) jedanput tokom ponavljanja poglavlja/trake (Repeat Chapter/Track), ponavljanje se poništava.

PRETRAGA PO VREMENU

DVD VCD

Da počnete emitovanje sa bilo kojeg odabranog vremena na disku:

1. Pritisnite DISPLAY tokom plejbeka. Pravougaonik pretrage po vremenu prikazuje isteklo vreme emitovanja.
2. Pritisnite ▲ / ▼ da odaberete ikonu sata i pojavi se «-:-:-».
3. Unesite početno vreme u satima, minutima i sekundama sa leva na desno. Ako unesete pogrešne brojeve, pritisnite CLEAR da obrišete brojeve koje ste uneli.
4. Pritisnite ENTER da potvrdite. Plejbek započinje od odabranog vremena.

Napomene:

- Na video CD-u sa PBC, morate podesiti PBC na Off na meniju za podešavanje (Setup menu) da biste koristili funkciju Pretraga po vremenu (vidite «PBC» na str. 18)

ZUMIRANJE

Koristite zumiranje (zoom) da uvećate video sliku.

1. Pritisnite ZOOM tokom plejbeka ili prikazivanja zamrznutih slika da aktivirate funkciju zumiranja (Zoom). Provučioni ram se pojavi na kratko u desnom donjem uglu slike.
2. Svakim pritiskom na dugme ZOOM menja se prikaz TV ekrana redom na: 100% veličine slike → 400% veličine slike → 800% veličine slike → 1600% veličine slike → 100% veličine slike
3. Koristite ◀ ▶ ▲ ▼ dugmad da se krećete kroz uvećanu sliku.

Napomena:

- Zumiranje možda neće raditi kod nekih DVD-ija.

PRETRAGA PO MARKERIMA

DVD VCD

Da unesete marker

Možete započeti plejbek sa devet memorisanih tačaka. Da unesete marker, pritisnite MARKER na željenoj tački na disku. Ikona markera se pojavi na TV ekranu na kratko. Ponovite da unesete do devet markera.

Da pozovete ili obrišete markiranu scenu

1. Tokom plejbeka diska, pritisnite SEARCH. Meni pretrage po markerima se pojavi na ekranu.
2. U roku od 10 sekundi, pritisnite ◀ / ▶ da odaberete broj markera koji hoćete da pozovete ili obrišete.
3. Pritisnite ENTER i plejbek započinje sa markirane scene. Ili pritisnite CLEAR i broj markera se briše sa spiska.
4. Možete prikazati bilo koji marker unoseći njegov broj na meniju pretrage po markerima (marker search menu).

PAUZA DVD VCD DivX

1. Pritisnite PAUSE/STEP tokom plejbeka.
2. Da se vratite na plejbek, pritisnite PLAY.

Specijalne karakteristike DVD-ija

Proveravanje sadržaja DVD diska: Meniji

DVD-iji vam mogu ponuditi menije koji vam omogućavaju da koristite specijalne funkcije. Da koristite meni diska, pritisnite DVD MENU (DVD MENI). Unesite odgovarajući broj ili koristite ◀ ▶ ▲ ▼ da osvetlite vaš izbor. Onda pritisnite ENTER.

MENI NASLOVA DVD

1. Pritisnite TITLE. Ako trenutni naslov ima meni, meni se pojavi na ekranu. U suprotnom će se pojaviti meni diska.
2. Meni nudi funkcije kao što su uglovi kamere, opcije jezika i jezika na titlu i poglavlja naslova.
3. Pritisnite TITLE da izađete.

MENI DISKA DVD

Pritisnite MENU i meni diska se prikaže. Pritisnite MENU još jedanput da izađete iz njega.

UGAO KAMERE DVD

Ako disk sadrži scene snimljene različitim uglovima kamere, možete te scene gledati u različitim uglovima tokom plejbeka. Pritiskajte ANGLE (UGAO) tokom plejbeka da odaberete željeni ugao. Primetićete da se broj trenutnog ugla pojavi na displeju.

Savet:

Indikator ugla će svetlucati na TV ekranu tokom scena snimljenih iz različitih uglova kao pokazatelj da možete promeniti ugao.

Menjanje audio jezika DVD

Pritiskajte AUDIO tokom plejbeka da čujete različite audio jezike ili audio traku.

TITLOVI DVD DivX

Pritiskajte S-TITLE više puta tokom plejbeka da vidite različite jezike na titlu.

Napomena:

- Fajl titlova DivX fajla se prikazuje samo smi, srt i sub.
- Ako nema informacija ili ako postoji kod koji ne može da se čita u DivX fajlu, onda se prikazuju "1/1" itd.

Emitovanje audio CD-a ili MP3/WMA diska

DVD/CD prijemnika može emitovati MP3/WMA formatirane snimke na CD-ROM, CD-R ili CD-RW diskovima.

Audio CD

Kada ste ubacili audio CD, meni se pojavi na TV ekranu. Pritisnite ▲ / ▼ da odaberete traku, a onda pritisnite PLAY ili ENTER i plejbek započinja.



MP3 / WMA

1. Pritisnite ▲ / ▼ da odaberete folder, a onda pritisnite ENTER da vidite sadržaj foldera.
2. Pritisnite ▲ / ▼ da odaberete traku, a onda pritisnite PLAY ili ENTER. Plejbek započinja.



Savet:

- Ako ste u listi fajlova na MP3/WMA meniju i želite da se vratite na listu foldera, koristite ▲ / ▼ da osvetlite  i pritisnite ENTER.
- Na CD-u sa MP3/WMA i JPEG možete prebaciti sa MP3/WMA na JPEG. Pritisnite TITLE i MP3/WMA ili JPEG reč na vrhu menija se osvetli. A zatim koristite strelice ◀ / ▶ da biste selektovali MP3/WMA ili JPEG, pa pritisnite ENTER.

Kompatibilnost MP3/WMA diska sa ovim plejerom je ograničena na sledeći način:

- Probna frekvencija: između 32 – 48 kHz (MP3), između 24 – 48 kHz (WMA)
- Protok bita: između 32 – 320 kbps (MP3), 40 – 192 kbps (WMA).
- Ovaj plejer ne može čitati MP3/WMA fajl koji ima drugačiji nastavak od «.mp3» / «.wma».
- Fizički format CD-R treba da je ISO 9660.
- Ako snimate MP3 / WMA fajlove koristeći softver koji ne može stvoriti sistem fajlova (npr. Direct-CD), nemoguće je emitovati MP3 / WMA fajlove. Preporučujemo da koristite Easy-CD Creator, koji stvara ISO 9660 sistem fajlova.
- Ime fajla treba da ima maksimalno 8 slova i mora sadržavati .mp3 ili .wma produžetak.
- Imena ne treba da sadrže specijalne simbole kao što su / ? * : < > itd.
- Ukupan broj fajlova na disku treba da je manji od 999.

Ovaj DVD/CDprijemnika zahteva da diskovi i snimci podmiru određene tehničke standarde kako bi se postigao optimalni kvalitet plejbeka. Prethodno snimljeni DVD-iji se automatski podešavaju na te standarde. Postoji mnogo različitih vrsta formata diskova na koje se može snimati (uključujući CD-R koji sadrže MP3 ili WMA fajlove) i oni zahtevaju određene preduslove (vidi gore) da se osigura kompatibilan plejbek.

Potrošači treba da znaju da je potrebna dozvola da bi se skinuo MP3/WMA fajl i muzika sa interneta. Naša kompanija nema pravo da vam tu dozvolu da. Dozvolu treba uvek da tražite od vlasnika autorskih prava.

Karakteristike audio CD-a i MP3/WMA diskova

PAUZA **CD** **MP3** **WMA**

1. Pritisnite PAUSE/STEP tokom plejbeka.
2. Da se vratite na plejbek, pritisnite PLAY, ENTER ili pritisnite PAUSE/STEP još jedanput.

PRELAZAK NA DRUGU TRAKU

CD **MP3** **WMA**

1. Pritisnite SKIP (◀◀ ili ▶▶) kratko tokom plejbeka da odete na sledeću traku ili da se vratite na početak trenutne trake.
2. Pritisnite SKIP ◀◀ dva puta da se vratite na prethodnu traku.
3. Možete emitovati bilo koju traku unoseći njen broj.

Ponoviti traku / sve / isključiti

CD **MP3** **WMA**

Možete emitovati traku/sve na disku.

1. Pritisnite REPEAT kada emitujete disk. Ikona ponavljanja (repeat) se pojavi.
2. Pritisnite REPEAT da odaberete mod ponavljanja.
 - Track (traka): ponavlja trenutnu traku.
 - All (sve): ponavlja sve trake na disku.
 - Off (ne prikazuje): ne emituje ponavljanje.

Traženje **CD** **MP3** **WMA**

1. U vreme reprodukcije pritisnite i zadržite za oko dve sekunde dugme za preskakanje SKIP/SCAN ◀◀ ili ▶▶. Sada će reproduktivni uređaj otići u režim za traženje SEARCH.
2. Pritiskajte SKIP/SCAN ◀◀ ili ▶▶ da odaberete željenu brzinu: X2, X4, X8 unazad ili napred.
3. Da izađete iz SEARCH (TRAŽENJE) moda, pritisnite PLAY.

Programiranje reprodukcije

Funkcija programa vam omogućava da memorišete vaše omiljene pesme sa bilo kog diska u memoriju plejera. Program može da sadrži 300 pesama.

1. Ubacite disk.

Audio CD ili MP3/WMA diskovi:

Pojavljuje se meni za AUDIO CD ili MP3/WMA disk.

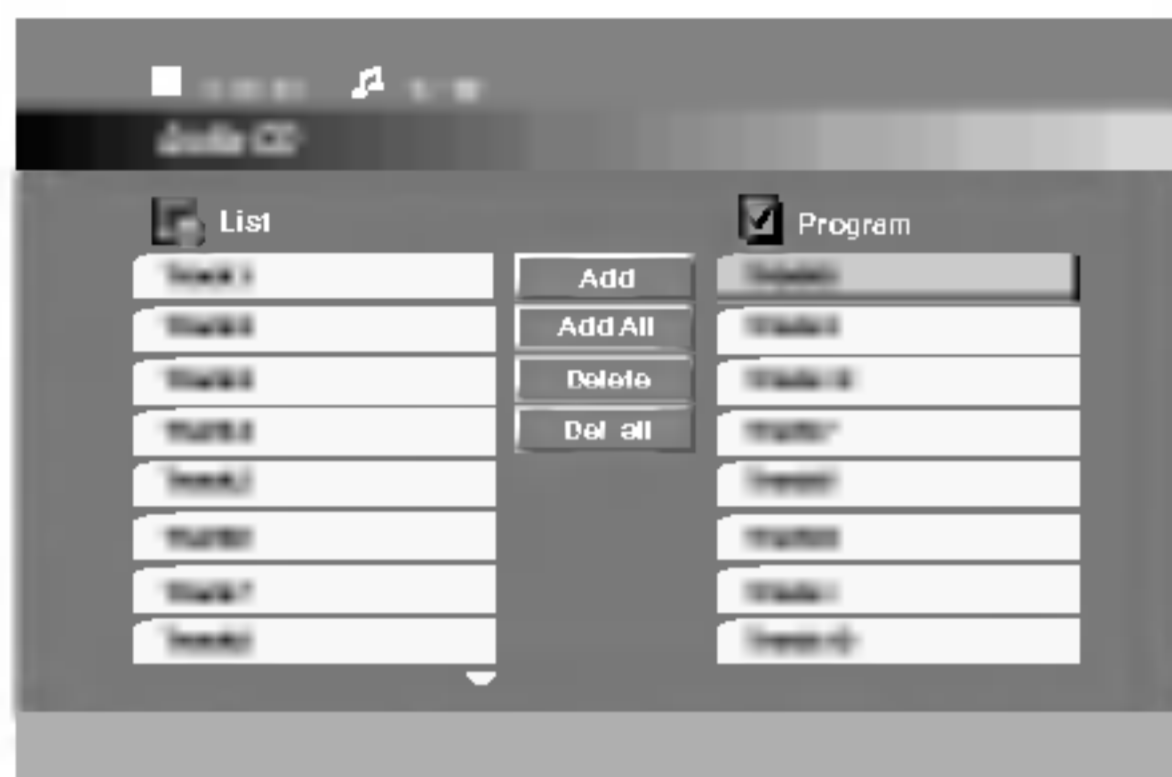

Audio CD meni



MP3/WMA meni

2. Selektujte track sa spiska "List", a zatim pritisnite PROGRAM ili selektujte ikonicu "Add", pa pritisnite ENTER da biste smestili selektovani track na programsku listu "Program". Ponavljajte to smeštajući ostale željene track-ove na listu.

Napomena:

Možete da dodate sve numere sa diska. Selektujte ikonicu "Add All", a zatim pritisnite ENTER.

3. Izaberite track koji želite da pustite sa programirane liste. Pritisnite i držite strelice ▲ / ▼ da biste prešli na sledeću/prethodnu stranu.
4. Pritisnite PLAY ili ENTER da biste startovali reprodukciju. Ona počinje po redosledu koji ste isprogramirali. Reprodukcija se završava kada sve pesme sa liste prođu jednom.
5. Da nastavite normalnu reprodukciju, izaberite track sa liste na AUDIO CD-u (ili MP3/WMA disku), a zatim pritisnite PLAY.

PONAVLJANJE ISPROGRAMIRANE LISTE

1. Pritisnite REPEAT kada radi disk. Javlja se ikonica za ponavljanje.
2. Pritisnite REPEAT da biste izabrali željeni mod ponavljanja.
 - Track: ponavlja tekući track.
 - All: ponavlja sve pesme sa programirane liste.
 - Off (nema prikaz): nema ponavljanja.

Brisanje track-a sa programske liste

1. Koristite strelice ▲ ▼ da biste selektovali track koji želite da obrišete sa programske liste.
2. Pritisnite CLEAR. Ili, selektujte ikonicu "Delete", pa pritisnite ENTER da biste smestili selektovani track na programsku listu. Ponovite to ako hoćete da obrišete još neke pesme sa liste.

Brisanje kompletne programske liste

Koristite strelice ▲ / ▼ da biste selektovali "Del all", a zatim pritisnite ENTER.

Napomena:

Programi se takode brišu kada se izvadi disk.

Gledanje JPEG diska

Na ovom DVD/CD prijemnika možete gledati CD sa Kodak SLIKAMA i diskove sa JPEG fajlovima.

1. Ubacite disk i zatvorite ležište. JPEG meni se pojavi na TV ekranu.



2. Pritisnite ▲ / ▼ da odaberete folder, a onda pritisnite ENTER. Lista fajlova u folderu se pojavi. Ako ste u listi fajlova i želite da se vratite na prethodnu listu foldera, koristite ▲ / ▼ dugmad na daljinskom upravljaču da osvetlite (), a onda pritisnite ENTER.
3. Ako želite da vidite određeni fajl, pritisnite ▲ / ▼ da osvetlite fajl a onda pritisnite ENTER ili PLAY. Dok gledate fajl, možete pritisnuti STOP da odete na prethodni meni (JPEG meni).

Savet:

- Ima četiri opcija za Slide Speed: Fast (Brzo), Normal (Normalno), Slow (Sporo) i off (isključeno). Koristite strelice ▲ ▼ ◀ ▶ da biste naglasili Speed. Zatim, koristite strelice ◀ / ▶ da biste izabrali opciju koju želite da koristite, pa pritisnite ENTER.
- Ako opciju Speed postavite na Off, onda Slide nije aktivan.

Prikazivanje slajdova **JPEG**

Koristite ▲ ▼ ◀ ▶ da osvetlite prikazivanje slajdova, a onda pritisnite ENTER.

Zamrznuta slika **JPEG**

1. Pritisnite PAUSE/STEP tokom prikazivanja slajdova. Plejer će sada ući u mod PAUZE.
2. Da se vratite na prikazivanje slajdova, pritisnite PLAY ili pritisnite PAUSE/STEP još jedanput.

Prelazak na drugi fajl **JPEG**

Pritisnite SKIP (◀◀ ili ▶▶) jedanput dok gledate sliku da pređete na sledeći ili prethodni fajl.

DA ROTIRATE SLIKU **JPEG**

Pritisnite ◀ / ▶ tokom prikazivanja slike da je rotirate u smeru kretanja kazaljke na satu ili u suprotnom smeru.

Kompatibilnost JPEG diska sa ovim plejerom je ograničena na sledeći način:

- U zavisnosti od veličine i broja JPEG fajlova, možda će trebati duže vremena da DVD/CD prijemnika pročita sadržaj diska. Ako se ne pojavi displej na ekranu nakon nekoliko minuta, neki od fajlova su možda suviše veliki – smanjite rezoluciju JPEG fajlova na manje od 2760 x 2048 piksela i narežite novi disk.
- Ukupan broj fajlova i foldera na disku treba da je manji od 999.
- Neki diskovi mogu biti nekompatibilni zbog različitog formata snimanja ili stanja diska.
- Pazite da svi odabrani fajlovi imaju «.jpg» nastavak kada ih kopirate na CD.
- Ako fajlovi imaju «.jpe» ili «.jpeg» nastavak, preimenujte ih u «.jpg» fajl.
- Ovaj DVD/CD prijemnika neće moći da očita fajlove koji u imenu nemaju «.jpg» nastavak, čak iako su fajlovi prikazani kao JPEG image fajlovi u Windows Explorer.

Održavanje i servis

Pogledajte informacije u ovom poglavlju pre nego pozovete servisera.

Rukovanje aparatom

Kada transportujete aparat

Sačuvajte originalnu kutiju i materijal u koji je aparat bio zapakovan. Ako treba da transportujete aparat, prepakujte ga isto onako kao što je bio zapakovan u fabrici.

Održavanje spoljašnjosti aparata čistom

- Ne koristite lako isparive tečnosti, kao što je sprej protiv insekata u blizini aparata.
- Ne ostavljajte proizvode od gume ili plastike u kontaktu sa aparatom duže vremena jer će oni ostaviti trag na površini.

Čišćenje aparata

Da očistite plejer, koristite mekanu, suhu krpu. Ako je površina jako zaprljana, koristite mekanu krpu lagano natopljenu u blagi rastvor deterdženta.

Ne koristite jake rastvore kao što su alkohol, benzin, razređivač, jer oni mogu oštetiti površinu.

Održavanje aparata

Ovaj plejer je aparat visoke tehnologije i preciznosti. Ako su optička sočiva za čitanje i disk drajv prljavi ili istrošeni, kvalitet slike može biti umanjen.

U zavisnosti od uslova u kojima radi, redovan pregled i održavanje se preporučuju nakon svakih 1,000 sati korišćenja.

Za detalje, molimo kontaktirajte najbliži ovlašćeni servis.

Puštanje DivX diska

Na ovom DVD/CD prijemniku mogu da se koriste i DivX diskovi sa filmovima.

1. Ubacite disk i zatvorite nosač diska. Na TV ekranu se pojavljuje meni DivX.

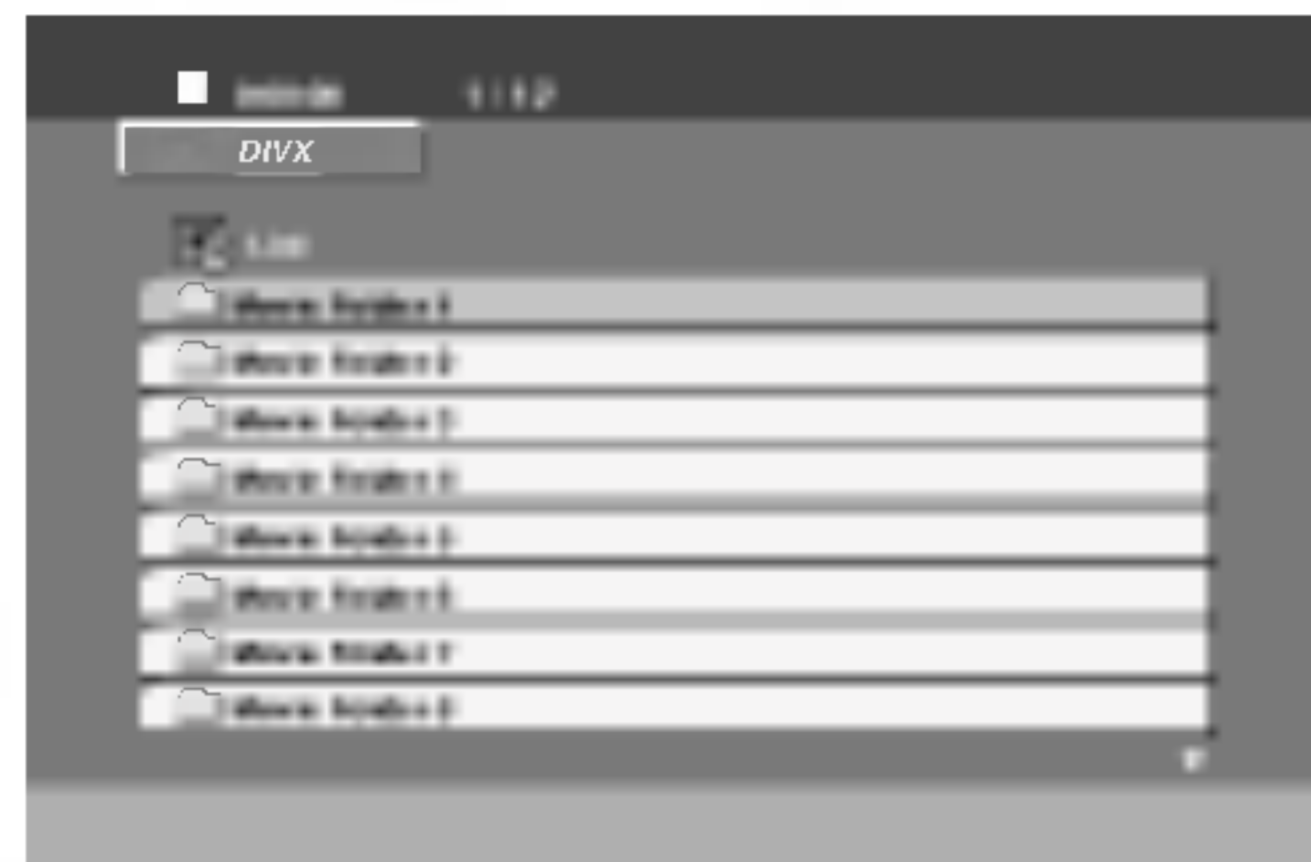

2. Pritiskajte strelice ▲ / ▼ da biste izabrali folder, a zatim pritisnite ENTER. U folderu se javlja spisak fajlova. Ako ste u fajl listi i želite da se vratite na listu foldera koristite strelice ▲ / ▼ na daljinskom upravljaču da biste naglasili , a zatim pritisnite ENTER.
3. Ako želite da pogledate određeni fajl, pritiskajte strelice ▲ / ▼ da biste naglasili taj fajl, a zatim pritisnite ENTER ili PLAY.
4. Pritisnite STOP da biste izašli.

Kompatibilnost DivX diskova sa ovim plejerom je ograničena na sledeći način:

- Moguće rezolucije na DivX fajlu su ispod 720x576 (širina x visina) piksela.
- Naziv titla na DivX disku može da ima do 20 ~ 40 karaktera.
- Ako u DivX fajlu ima nekog koda koji ne može da se prikaže, možda će se on prikazati na displeju putem oznake "_".
- **Ako je broj sličica u sekundi veći od 30, može da se desi da uređaj ne radi kako treba.**
- **Ako je video ili audio fajl prazan, to znači da nije ni snimljen kako treba.**
- **Ako je fajl snimljen pomoću GMC kodiranja, onda uređaj podržava samo 1 stepen snimljenog nivoa.**
 - * Šta je GMC?
GMC je akronim za Global Motion Compensation (Globalna kompenzacija pokreta). To je alat za kodiranje specijalno za MPEG4 standard. Neki od MPEG4 koda, kao što su DivX ili Xvid, imaju ovu opciju. Postoje različiti nivoi GMC kodiranja, i obično se zovu 1-stepeni, 2-stepeni ili 3-stepeni GMC.

DivX fajlovi koji se mogu puštati

- ".avi ", ".mpg ", ".mpeg "

Kodek formati koji se mogu puštati:

- "DIVX3.xx ", "DIVX4.xx ", "DIVX5.xx ", "XVID ", "MP43 ", "3IVX ", "MP42 "

Audio formati koji se mogu puštati

- "AC3 ", "DTS ", "PCM ", "MP3 ", "WMA ".
 - Frekvencija odmeravanja: u opsegu 32 - 48 kHz (MP3), i u opsegu 24 - 48kHz (WMA)
 - - Bit rate: u opsegu 8 - 320kbps (MP3), 32 - 192kbps (WMA)

Dodatne funkcije LAST SCENE

Pamćenje poslednje scene

DVD

Ovaj plejer memoriše poslednju scenu sa poslednjeg diska kojeg ste gledali. Poslednja scena ostaje u memoriji čak i nakon što izvadite disk ili ugasi plejer. Ako ubacite disk koji ima memorisanu scenu, ta scena automatski biva pozvana.

Napomena:

Ovaj plejer neće memorisati scenu sa diska ako ste ugasi plejer pre nego što je disk počeo da se emituje.

ODABIR SISTEMA

Morate odabrati odgovarajući sistem mod za vaš TV sistem. Ako se NO DISC pojavi na displeju, pritisnite i držite PAUSE/STEP na prednjem panelu ili daljinskom upravljaču duže od 5 sekundi kako biste mogli da odaberete sistem (PAL, NTSC ili AUTO).

- Kada se odabrani sistem ne poklapa sa sistemom vašeg TV aparata, možda se neće pojaviti normalne boje na ekranu.

AUTO: Odaberite ga kada je vaš DVD/CD prijemnik spojen sa multi sistemskim TV.

NTSC: Odaberite ga kada je DVD/CD prijemnik spojen sa NTSC-TV.

PAL: Odaberite ga kada je DVD/CD prijemnik spojen sa PAL-TV sistemom.

Podešavanje "spavanje" (Sleep) brojača

Možete podesiti vreme kad će se automatski isključiti prijemnik digitalnih video diskova DVD/CD.

1. **Pritisnite SLEEP da podesite željeno vreme spavanja.**
Indikator SLEEP i vreme koje preostaje do "spavanja" će se pojaviti u displeju.
2. **Svaki put kad se pritisne dugme dok je nadpis SLEEP na displeju, interval preostalog vremena, do isključenja uređaja će se menjati po sledećem redosledu.**
SLEEP 180 → 150 → 120 → 90 → 80 → 70 → 60 → 50 → 40 → 30 → 20 → 10 → OFF

Napomene

- Možete proveriti preostalo vreme do isključenja uređaja pre nego se DVD/CD prijemnik ugasi. Pritisnite SLEEP. Preostalo vreme do isključivanja uređaja pojavi će se u pokaznom prozorcu.

Utamljenje (Dimmer)

Ova funkcija će Vam utamniti displej i svetleće diode na dugmetu zvuka u statusu "power-on".

Pritisnete UTAMLJENJE (DIMMER) dugme više puta.

MUK (MUTE)

Pritisnite MUTE da bi umukli Vaš uređaj.

Možete umuknuti Vaš uređaj na primer, u slučaju, da odgovorite na telefon – simbol "MUTE" će se pojaviti u displejnom prozorcu.

Podešavanje radio stanica

Možete podesiti 50 stanica za FM i AM. Pre podešavanja, uverite se da je nivo zvuka smanjen do minimuma.

1. Pritiskajte BAND na daljinskom upravljaču dok se FM ili AM(MW) ne pojavi na displeju..
2. I onda svaki put kad pritisnete BAND, FM ili AM(MW) se pojavljuju alternativno.
3. Pritisnite i zadržite TUNING ◀◀◀◀ ili ▶▶▶▶ na prednjem panelu za oko dve sekunde dok frekfrentni indikator počne menjati frekvenciju, tad otpustite. Skaniranje se stopira kada se DVD/CD prijemnik podesi na radio stanicu. "TUNED" i "ST" (za stereo program) se pojavljuje u prozorcu displeja.
4. Pritisnite **MEMO./STOP** na prednjem panelu. Izabrani broj će treptati u prozorcu displeja.
5. Pritisnite TUNING ◀◀◀◀ ili ▶▶▶▶ na prednjem panelu da izaberete broj koji Vi želite.
6. Pritisnite **MEMO./STOP** na prednjem panelu još jedanput. Stanica je upamćena.
7. Ponovite korake 3 do 6 da podesite ostale stanice.

Da podesite u stanicu sa slabim signalom:

Pritisnite TUNING ◀◀◀◀ ili ▶▶▶▶ nekoliko puta kao u koraku 3 da bi podesili radio stanicu ručno.

Da izbrišete sve upamćene stanice

Pritisnite i držite MEMO./STOP oko dve sekunde i "CLEAR ALL" će se pojaviti na displeju a onda pritisnite MEMO./STOP još jednom da izbrišete stanice koje ste memorisali.

- Ak nechtiac vojдете do režimu CLEAR ALL (Vymažte všetko), a ak nechcete vymazať pamäť, nenatláčajte nijaké tlačítko. Po niekoľkých sekundách CLEAR ALL zmizne z displeja sám a obnoví sa normálny režim.

Napomena

Ako su sve stanice već upamćene, pojavi će se, saopštenje FULL u displeju za nekoliko trena, i onda će podešeni brojevi početi da trepte. Da promenite odabrane brojeve sledite korake 5-6 kao što su.

Slušanje radija

Prvo podesite radio stanice u memoriji uređaja (vidite "Podešavanje radio stanica" na levoj strani).

1. Pritisnite BAND dok se FM ili AM (MW) ne prikaže u prozorcu displeja. Poslednje slušana stanica će se podesiti.
2. Pritisnite PRESET +/- više puta da bi izabrali programiranu radio stanicu koju želite. Svaki put kad pritisnete to dugme, DVD/CD prijemnika će se podešavati na sledeću stanicu.
3. Podesite jačinu okrećući VOLUME na prednjem panelu ili pritiskajući VOLUME + ili – više puta.

Da ugasi radio

Pritisnite POWER da ugasi DVD/CD prijemnik ili da odaberete drugu funkciju (CD/DVD, or AUX).

Da bi slušali ne-podešene radio stanice

- Koristite ručno ili automatsko podešavanje u koraku 2.
- Za ručno podešavanje, pritisni TUNING ◀◀◀◀ ili ▶▶▶▶ na prednjem panelu.
- Za automatsko podešavanje, pritisni i zadrži TUNING ◀◀◀◀ ili ▶▶▶▶ oko dve sekunde na prednjem panelu.

Da direktno odaberete unapred podešenu radio stanicu

Možete koristiti brojeve na daljinskom upravljaču da odaberete unapred podešenu radio stanicu.

Npr. da biste slušali podešenu stanicu 4, pritisnite 4 na daljinskom upravljaču. Da biste slušali stanicu 19, pritisnite 1 a onda 9 (u toku 3 sekunde).

Za vašu informaciju

- **Ako jedan frekfentno moduliran FM program šumi**
Pritisnite dugme MONO/ST. na prednjem panelu uređaja, tako da se sa displeja izgubi nadpis "STEREO". Neće biti stereo priema, ali će se prijem poboljšati. Ponovo pritisnite dugme MONO/ST. da bi ste vratili stereo efekat.
- **Da bi poboljšali prijem**
Podesite antenu.

Funkcionisanje RDS-a

Ovaj aparat je opremljen sa RDS (sistem radio podataka) koji donosi veliki broj informacija na vaš FM radio. Sada u upotrebi u mnogim zemljama, RDS je sistem za emitovanje skraćenog imena stanice ili mrežnih informacija o stanici, opisa programa, tekstualnih poruka o stanici ili detalja o odabiru muzike i tačnog vremena.

BIRANJE RDS-A

Kada ste odabrali FM stanicu i ona sadrži RDS podatke, aparat će automatski emitovati skraćenicu imena stanice a RDS indikator će svetleti na displeju kao i indikatori za RDS servisne programe (PS), prepoznavanje vrste programa (PTY), Radiotekst (RT) i tačno vreme ako ga stanica emituje.

RDS DISPLEJ OPCIJE

RDS sistem je u mogućnosti da emituje razvrsne informacije pored skraćenog imena stanice koji se pojavi kada odaberete stanicu. Pri normalnom funkcionisanju, na displeju će se pojaviti ime stanice, mreža emitovanja ili skraćeno ime. Pritiskajući **RDS** na daljinskom upravljaču možete da se krećete kroz razne podatke u redosledu:

(PS ↔ FREKVENCIJA ↔ PTY ↔ RT ↔ CT)

- **PS (ime programskog servisa)** – ime kanala je pokazano na displeju.
- **PTY (prepoznavanje vrste programa)** – ime vrste programa je pokazano na displeju.
- **RT (radiotekst)** – tekstualna poruka sadrži specijalne informacije od strane stanice koja emituje program. Ova poruka može da se pomera preko displeja kako bi bila vidljiva.
- **CT (vreme kontrolisano od strane kanala)** – omogućava aparatu da primi tačno vreme i da ga prikaže na displeju.

Primedba

- Neke radio stanice će možda izabrati da ne uključe neke od ovih dodatnih funkcija. Ako traženi podaci se ne emituju, na displeju će se pojaviti **PTY NONE, RT NONE, CT NONE, PS NONE**.

Traženje programa (PTY)

Najveća korist od RDS-a je mogućnost da kodirate emitovanje sa vrstom programa (PTY) koji pokazuje vrstu materijala koji se emituje. Sledeća lista pokazuje skraćenicu koje se koriste da pokažu vrstu programa zajedno sa objašnjenjem.

NEWS	Vesti
AFFAIRS	Aktuelna zbivanja
INFO	Informacije
SPORT	Sport
EDUCATE	Obrazovni program
DRAMA	Drama
CULTURE	Kultura
SCIENCE	Nauka
VARIED	Razni govorni programi
POP M	Popularna muzika
ROCK M	Rok muzika
EASY M	Laka muzika
LIGHT M	Klasična muzika
CLASSICS	Ozbiljna klasična muzika
OTHER M	Druga muzika
WEATHER	Vreme
FINANCE	Finansijski programi
CHILDREN	Dečiji programi
SOCIAL	Socijalni programi
RELIGION	Religiozni programi
PHONE IN	Programi sa javljanjem slušalaca
TRAVEL	Putovanja
LEISURE	Hobi i zabava
JAZZ	Džez
COUNTRY	Kantri muzika
NATION M	Nacionalna muzika
OLDIES	Stara muzika
FOLK M	Narodna muzika
DOCUMENT	Dokumentarini program
TEST	Test za alarm
ALARM 1	Hitne informacije

Možete tražiti specifičnu vrstu programa (PTY) na sledeći način:

1. Pritisnite **BAND** da odaberete FM mod.
2. Pritisnite **PTY** na daljinskom upravljaču, na displeju će se pojaviti vrsta programa koji ste zadnji slušali.
3. Pritiskajte **PTY** da odaberete željenu vrstu programa.
4. Kada ste odabrali **PTY**, pritisnite **PTY SEARCH**. Aparat će automatski preći u mod za traženje. Kada pronađe stanicu, traženje će prestati.

Kodovi jezika

Koristite ovu listu da unesete željeni jezik za sledeća početna podešavanja:
Disc Audio, Disc Subtitle, Disc Menu.

Jezik	Kod	Jezik	Kod	Jezik	Kod	Jezik	Kod
Abhazijski	6566	Fidi	7074	Lingala	7678	Singhalijski	8373
Afar	6565	Finski	7073	Litvanski	7684	Slovački	8375
Afrikanski	6570	Francuski	7082	Makedonski	7775	Slovenački	8376
Albanski	8381	Frizijski	7089	Malagaški	7771	Somalijski	8379
Amharski	6577	Galicijski	7176	Malajski	7783	Španski	6983
Arapski	6582	Gruzijski	7565	Malajalam	7776	Sudanski	8385
Jermenski	7289	Nemački	6869	Malteški	7784	Swahili	8387
Asamski	6583	Grčki	6976	Maori	7773	Švedski	8386
Ajmara	6588	Grenlandski	7576	Marathi	7782	Tagalog	8476
Azerbejdžanski	6590	Guarani	7178	Moldavski	7779	Tadžički	8471
Baškirski	6665	Gudarati	7185	Mongolski	7778	Tamil	8465
Baskijski	6985	Hausa	7265	Nauru	7865	Tatarski	8484
Bengalski, Bengla	6678	Hebrejski	7387	Nepalski	7869	Telugu	8469
Butanski	6890	Hindu	7273	Norveški	7879	Thai	8472
Biharski	6672	Mađarski	7285	Orija	7982	Tibetanski	6679
Bretonski	6682	Islandski	7383	Pandapski	8065	Tigrinja	8473
Bugarski	6671	Indonezijski	7378	Paštu, Pushto	8083	Tonga	8479
Burmanski	7789	Interlingua	7365	Persijski	7065	Turski	8482
Beloruski	6669	Irski	7165	Poljski	8076	Turkmenski	8475
Kambodžijski	7577	Italijanski	7384	Portugalski	8084	Twi	8487
Katalonski	6765	Japanski	7465	Kečua	8185	Ukrajinski	8575
Kineski	9072	Javanski	7487	Rhaeto-Romance	8277	Urdu	8582
Korsikanski	6779	Kanada	7578	Rumunski	8279	Uzbek	8590
Hrvatski	7282	Kašmirski	7583	Ruski	8285	Vijetnamski	8673
Češki	6783	Kazaški	7575	Samoan	8377	Volapuk	8679
Danski	6865	Kirgiški	7589	Sanskrit	8365	Velški	6789
Holandski	7876	Korejski	7579	Škotski Galski	7168	Volo	8779
Engleski	6978	Kurdski	7585	Srpski	8382	Xhosa	8872
Esperanto	6979	Laoški	7679	Srpsko-Hrvatski	8372	Jidiš	7473
Estonki	6984	Latinski	7665	Sona	8378	Joruba	8979
Farski	7079	Latvijski, Letonski	7686	Sindhi	8368	Zulu	9085

Kodovi zemalja

Izaberite kod zemlje sa spiska.

Zemlja	Kod	Zemlja	Kod	Zemlja	Kod	Zemlja	Kod
Avganistan	AF	Etiopija	ET	Malazija	MY	Saudijska Arabija	SA
Argentina	AR	Fidi	FJ	Maldivi	MV	Senegal	SN
Australia	AU	Finska	FI	Meksiko	MX	Singapur	SG
Austrija	AT	Francuska	FR	Monako	MC	Slovačka Republika	SK
Belgija	BE	Nemačka	DE	Mongolija	MN	Slovenija	SI
Butan	BT	Velika Britanija	GB	Maroko	MA	Južna Afrika	ZA
Bolivija	BO	Grčka	GR	Nepal	NP	Južna Koreja	KR
Brazil	BR	Grenland	GL	Holandija	NL	Španija	ES
Kambodža	KH	Islands	HM	Holandski Antili	AN	Šri Lanka	LK
Kanada	CA	Hong Kong	HK	Novi Zeland	NZ	Švedska	SE
Čile	CL	Mađarska	HU	Nigerija	NG	Švajcarska	CH
Kina	CN	Indija	IN	Norveška	NO	Tajvan	TW
Kolumbija	CO	Indonezija	ID	Oman	OM	Tajland	TH
Kongo	CG	Izrael	IL	Pakistan	PK	Turska	TR
Kosta Rika	CR	Italija	IT	Panama	PA	Uganda	UG
Hrvatska	HR	Jamajka	JM	Paragvaj	PY	Ukrajina	UA
Češka Republika	CZ	Japan	JP	Filipini	PH	Sjed. Američke Države	US
Danska	DK	Kenija	KE	Poljska	PL	Urugvaj	UY
Ekvador	EC	Kuvajt	KW	Portugal	PT	Uzbekistan	UZ
Egipat	EG	Libija	LY	Rumunija	RO	Vijetnam	VN
El Salvador	SV	Luksemburg	LU	Ruska Federacija	RU	Zimbabve	ZW

Rešavanje problema

Proverite sledeću tablu sa uputstvima o mogućim uzrocima za dati problem pre nego pozovete servis.

Problem	Uzrok	Popravka
Nema struje.	<ul style="list-style-type: none"> Kabao el. napajanja je isklj. 	<ul style="list-style-type: none"> Uključite dobro kabao u struju.
Uređaj je uključen, ali DVD/CD prijemnik ne radi.	<ul style="list-style-type: none"> Disk nije postavljen. 	<ul style="list-style-type: none"> Postavite disk. (Proverite da li DVD ili audio CD indikator u displeju svetli)
Nema slike.	<ul style="list-style-type: none"> Televizor nije podešen da prima izlazni signal iz DVD. 	<ul style="list-style-type: none"> Izaberite odgovarajući režim video ulaza na televizoru tako da se slika iz DVD/CD prijemnika pojavi na TV ekranu.
	<ul style="list-style-type: none"> Video kabao nije pravilno povezan. 	<ul style="list-style-type: none"> Povežite pravilno kabao za video.
	<ul style="list-style-type: none"> Nema električnog napajanja televizora. 	<ul style="list-style-type: none"> Uključite televizor u električno napajanjem.
Nema zvučni ili se čuje samo tih zvuk.	<ul style="list-style-type: none"> Uređaji povezani sa audio kablom nisu podešeni da primaju izlazni signal iz DVD. 	<ul style="list-style-type: none"> Izaberite pravilni ulazni režim audio prijemnika tako da možete čuti zvuk sa DVD/CD prijemnika.
	<ul style="list-style-type: none"> Audio kablovi nisu dobro povezani. 	<ul style="list-style-type: none"> Povežite dobro audio kablove u terminale.
	<ul style="list-style-type: none"> Napajanje uređaja koji napaja audio kabao je isključen. 	<ul style="list-style-type: none"> Uključite uređaj koji napaja audio kabao.
	<ul style="list-style-type: none"> Audio kabao za povezivanje je oštećen. 	<ul style="list-style-type: none"> Zamenite ga novim.
Reprodukcija slike je loša.	<ul style="list-style-type: none"> Disk je isprljan. 	<ul style="list-style-type: none"> Počistite disk.
Uređaj ne počinje sa reprodukcijom.	<ul style="list-style-type: none"> Disk nije postavljen. 	<ul style="list-style-type: none"> Postavite disk. (Proverite da li DVD ili audio CD indikator u displeju svetli).
	<ul style="list-style-type: none"> Postavljen je disk koji ne može da bud reprodukovan. 	<ul style="list-style-type: none"> Postavite disk koji može da bude reprodukovan. (Proverite oznaku, boju sistema i regionalni kod diska).
	<ul style="list-style-type: none"> Disk je postavljen obrnuto. 	<ul style="list-style-type: none"> Postavite disk sa stranom za reprodukciju na dole.
	<ul style="list-style-type: none"> Disk nije postavljen pravilno u ležište. 	<ul style="list-style-type: none"> Postavite disk pravilno u ležište nosača diska.
	<ul style="list-style-type: none"> Disk je isprljan. 	<ul style="list-style-type: none"> Počistite disk.
	<ul style="list-style-type: none"> Na ekranu televizora ima meni ikona. 	<ul style="list-style-type: none"> Pritisnite dugme SET UP da isključite meni sa ekrana.
	<ul style="list-style-type: none"> Nivo klasiranja (Rating) je podešeno. 	<ul style="list-style-type: none"> Otkazite funkciju klasiranja (Rating) ili promenite nivo klasiranja.
Čuje se silan šum.	<ul style="list-style-type: none"> Disk je isprljan. 	<ul style="list-style-type: none"> Počistite disk.
	<ul style="list-style-type: none"> Zvučnici ili komponente su povezani nepravilno. 	<ul style="list-style-type: none"> Povežite dobro zvučnike i komponente.
	<ul style="list-style-type: none"> DVD/CD prijemnika se nalazi preblizo do televizora. 	<ul style="list-style-type: none"> Premestite vaš televizor dalje od audio komponentata.

Problem	Uzrok	Popravka
Radio stanice se ne mogu podesiti.	<ul style="list-style-type: none"> • Antena je loše povezana. 	<ul style="list-style-type: none"> • Povežite antenu korektno. • Podesite antenu i povežite spoljnu antenu ako je potrebno.
	<ul style="list-style-type: none"> • Signal radio stanica je mnogo slab (u automatskom podešavanju). 	<ul style="list-style-type: none"> • Podesite stanicu ručno.
	<ul style="list-style-type: none"> • Nema odabrane stanice ili su su izbrisane (podešavanjem stanica). 	<ul style="list-style-type: none"> • Memorišite stanice (str. 30).
Daljinski upravljač ne radi pravilno.	<ul style="list-style-type: none"> • Daljinski upravljač nije uperen ka senzoru za daljinski upravljač na DVD/CD uređaju. 	<ul style="list-style-type: none"> • Uperite daljinski upravljač ka senzoru za daljinski upravljač na DVD/CD uređaju.
	<ul style="list-style-type: none"> • Daljinski upravljač je mnogo daleko. 	<ul style="list-style-type: none"> • Koristite daljinski upravljač na manje od 20 ft (6 m).
	<ul style="list-style-type: none"> • Ima prepreka na putu između daljinskog upravljača i uređaja. 	<ul style="list-style-type: none"> • Uklonite prepreku.
	<ul style="list-style-type: none"> • Baterije u daljinskom upravljaču su istrošene. 	<ul style="list-style-type: none"> • Zamenite baterije novim.
Displej na prednjem panelu je suviše mračan.	<ul style="list-style-type: none"> • Ništa nije ispisano na displeju prednjeg panela. 	<ul style="list-style-type: none"> • Pritisnite DIMMER na daljinskom upravljaču.

Karakteristike

Opšte	Napajanje		Pogledajte glavnu etiketu	
	Potrošnja električne energije		Pogledajte glavnu etiketu	
	Težina		3.8 kg	
	Spoljne dimenzije (Š x V x D)		360 x 75 x 314 mm	
	Uslovi upotrebe		Temperatura: 5°C do 35°C, Radni status: Horizontalen	
	Radna vlažnost		5% do 85%	
CD/DVD	Laser		Laserski snop zraka 650 nm	
	Sistem signala		PAL 625/50, NTSC 525/60	
	Raspon frekvencije (audio)		200 Hz do 18 kHz	
	Signal šuma koeficijent (audio)		Više od 70 dB (1 kHz, NOP, 30 kHz LPF/A-Filter)	
	Dinamički raspon (audio)		Više od 70 dB	
	Harmonska distorzija (audio)		1.0 % (1 kHz, na 12W pozicije) (30 kHz LPF/A-Filter)	
Video	Video izlaz		1.0 V (p-p), 75 Ω, neg.sin., RCA jack	
	S-video izlaz		(Y) 1.0 V (p-p), 75 Ω, neg.sin., MiniDIN 4-pin x 1 (C) 0.3 V (p-p), 75 Ω	
Tjuner	FM	Opseg radija		87.5 - 108.0 MHz ili 65.0 - 74.0 MHz, 87.5 - 108.0 MHz
		Srednja frekvencija		10.7 MHz
		Signal šuma koeficijent		55 dB (Mono)
		Raspon frekvencija		180 - 10,000 Hz
AM [MW]	Opseg radija		522 - 1,611 kHz ili 530 - 1,610 kHz	
	Srednja frekvencija		450 kHz	
Pojačalo	Stereo režim		25W + 25W (6Ω na 1 kHz, THD 10 %)	
	Surround režim (* Zavisí od zvučnog podešavanja i izvora, možda nema zvučnog izlaza.)		Ispred: 25W + 25W (THD 10 %) Centar*: 25W Surround*: 25W + 25W (6Ω at 1 kHz, THD 10 %) Subwoofer*: 60W (8Ω at 70 Hz, THD 10 %)	
	Izlazi		S-VIDEO MONITOR	
Zvučnici			Satelitni zvučnik	Pasivni zvučnik za srednje duboke tonove
	Tip		1 dvosmerna 1 zvučnika	1 dvosmerna 1 zvučnika
	Otpor		6 Ω	8 Ω
	Raspon frekvencija		130 - 20,000 Hz	50 - 1,500 Hz
	ivo zvučnog pritiska		85 dB/W (1m)	82 dB/W (1m)
	Koeficijent ulazne moći		25W	60W
	Maksimalni koeficijent ulazne moć		50W	120W
	Neto dimenzije (Š x V x D)		89 x 89 x 90 mm	170 x 350 x 333 mm
Neto težina		0.4 kg	4.3 kg	
Prateći elementi	<ul style="list-style-type: none"> • Zvučnici6 • AM klupčana antena1 • Daljinski upravljač1 • Kabao za zvučnike5 • Baterije (AAA)2 • FM Antena1 			

* Dizajn i karakteristike su predmet podložan promenama bez upozorenja.



P/N: 3834RH0057A