



DVD/CD ПРИЕМНИК ЗА ЦИФРОВИ ВИДЕОДИСКОВЕ

МОДЕЛ : LH-T6345

(Устройство : LH-T6345D,

говорители : LHS-T6345T, LHS-T6345W)



Преди свързване, експлоатиране, или регулировка на това изделие, моля прочетете внимателно и изцяло тази брошура с инструкции.



ВНИМАНИЕ: ЗА ДА НАМАЛИТЕ РИСКА ОТ ЕЛЕКТРИЧЕСКИ УДАР, НЕ СНЕМАЙТЕ КАПАКА (ИЛИ ГЪРБА). ОТВЪТРЕ НЯМА ОБСЛУЖВАЕМИ ОТ ПОЛЗВАТЕЛЯ ЧАСТИ. ОТНЕСЕТЕ ОБСЛУЖВАНЕТО ДО КВАЛИФИЦИРАН СЕРВИЗЕН ПЕРСОНАЛ.



Светкавицата със стрелка, вписана в равностранен триъгълник, има за цел да предупреди потребителя за наличието на неизолирано опасно напрежение в рамките на корпуса на изделието, което може да е достатъчно голямо, за да създаде риск от токов удар за хората.



Удивителният знак, вписан в равностранен триъгълник, има за цел да предупреди потребителя за наличието на важни за работа и поддръжка (обслужване) инструкции в съпровождащата уредбата литература.

ПРЕДУПРЕЖДЕНИЕ: ЗА ДА НАМАЛИТЕ РИСКА ОТ ПОЖАР ИЛИ ТОКОВ УДАР, НЕ ИЗЛАГАЙТЕ ТОЗИ УРЕД НА ДЪЖД ИЛИ ВЛАГА.

ПРЕДУПРЕЖДЕНИЕ: Не инсталирайте това оборудване в ограничено пространство, като например шкаф за книги или подобен възел.

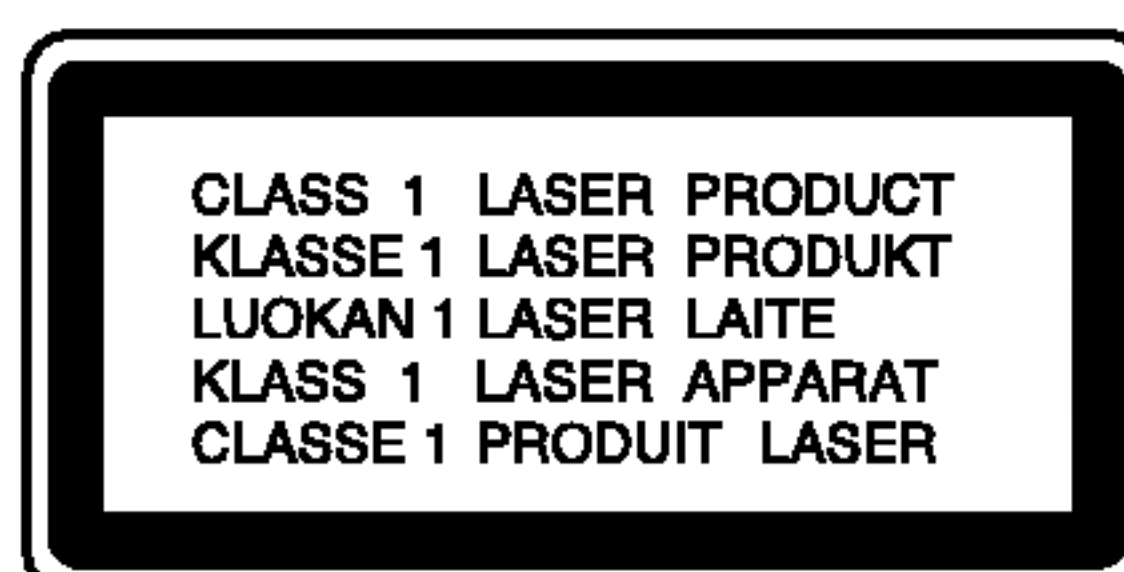

ВНИМАНИЕ:

Този приемател за Цифров Видео Диск (DVD/CD) използва Лазерна система.

За да осигурите подходяща употреба на това изделие, моля внимателно прочетете това ръководство на притежателя и го запазете за бъдеща справка, щом уредбата изисква поддръжка, свържете се с упълномощен сервиз – за разположението му вижте сервизна процедура.

Използване органи за управление, настройки или изпълняването на процедури различни от онези, които са специфицирани тук по-нататък, може да завърши с излагане на опасно излъчване.

За да предотвратите директно излагане на въздействието на лазерния лъч, не се опитвайте да отворите кожуха. Когато е отворен, е видимо лазерно излъчване. НЕ ГЛЕДАЙТЕ ВТОРАЧЕНО В ЛЪЧА.

ПРЕДУПРЕЖДЕНИЕ: Апаратурата не трябва да бъде излагана на въздействието на вода, окапване или оплискване и върху нея не трябва да бъдат поставяни каквито и да са обекти запълнени с течности, такива като вази.



Това изделие е изработено в съгласие с изискванията за радиосмущения на Директиви 89/336/ЕЕС, 93/68/ЕЕС и 73/23/ЕЕС на ЕЕС.

Забележки относно авторските права:

Забранено е от закона без разрешение да се копира, излъчва, показва по кабел, да се възпроизвежда пред публика, или да се дава под наем защитен с авторски права материал.

Това изделие е оборудвано с мерки за защита от копиране разработени от Macrovision. Върху някои дискове са записани сигнали за защита от копиране. Когато запишете тези дискове на видеоманетофон, по време на възпроизвеждането ще се появи шум в картината.

Това изделие включва технология за защита на авторски права, която е защитена чрез определени патентни претенции в САЩ, и други авторски права за интелектуална собственост притежавани от Macrovision Corporation и други собственици на права. Използването на тази технология за защита на авторски права трябва да бъде оторизирано от Macrovision Corporation, и е замислена за използвания за домашно и други ограничени гледания, освен ако е другояче оторизирано от Macrovision Corporation. Обратният инженеринг или разглобяване са забранени.

СЕРИЕН НОМЕР: Серийният номер се намира на гърба на тази уредба. Този номер е уникален за тази уредба, и не е наличен за други уредби. Тук можете да запишете исканата информация, и да запазите това ръководство като постоянен запис за Вашата покупка.

Модел №. _____

Сериен №. _____

Съдържание

Въведение4-9

Символи, използвани в това ръководство	4
За появата на символа  върху екранния дисплей	4
Бележки относно дисковете	4
Боравене с дискове	4
Съхраняване на дисковете	4
Почистване на дисковете	4
Типове възпроизводими дискове	5
Регионален код	5
Термини, свързани с дисковете	6
Челен панел	7
прозорец на дисплея	7
Дистанционно	8
Гбсег на действие на дистанционното управление	8
Поставяне батерия на дистанционното управление	8
Заден панел	9

Инсталиране и настройки10-19

Свързване към телевизор	10
Свързване към външни уреди	11
Свързване на антената	11
Свързване на високоговорителна система	12
Позициониране на високоговорител	13
Миниречник за режим Audio	
Stream & Surround	14
Режим на озвучаване Sound	14
Екранен дисплей	15
състояние на възпроизвеждане / Граничения	15
Първоначални настройки	16-19
Общи указания за работа	16
LANGUAGE	16
• OSD	16
• Disc Audio / Subtitle / Menu	16
DISPLAY	16
• TVAspect	16
• Display Mode	16
AUDIO	17
• Настройка на 5.1 тонколони	17
• Контролиране на динамичния обхват (DRC)	17
• Вокал (Vocal)	17
LOCK (жодителски контрол)	17
• Rating (Рейтинг)	17
• Password (Парола) (Защитен код)	18
• Country Code (Код на държава)	18
OTHERS (Други)	18
• PBC	18
• DivX Registration (Регистрация на DivX)	18
Настройка на 5.1 тонколони	19
Настройка на тонколони	19
• Избор на тонколони	19
• Size (размер)	19
• Volume (сила на звука)	19
• Разстояние	19
• Тест	19

Работа с уреда20-31

Възпроизвеждане от DVD или видео CD	20-22
Настройка за възпроизвеждане	20
Основни функции	20
Преминаване към друго ЗАГЛАВИЕ	20
Преминаване към друга ГЛАВА / ПИСТА	20
Търсене	20

Смяна на аудиоканал	20
Веподвижна картина и възпроизвеждане	
кадър по кадър	21
Бавно движение	21
Повторение А-В (Repeat A-B)	21
REPEAT (повторение)	21
Търсене по време	21
ZOOM (Увеличаване на мащаба)	22
Търсене по маркер	22
Пауза	22
Специални функции на DVD	22
Проверяване на съдържанието на DVD дискове:	
Менюта	22
Меню на заглавията	22
Меню на диска	22
Ъгъл на камерата	22
Смяна на езика на звука	22
Субтитри (Subtitles)	22
Възпроизвеждане от аудио CD или	
MP3/WMA диск	23
Функции на аудио CD и MP3 / WMA дискове	24
Пауза	24
Преминаване към друга писта	24
Повтаряне на писта / всичко / изкл	24
Търсене	24
Програмирано възпроизвеждане	25
Повторение на програмирани писти	25
Изтриване на писта от програмния списък	25
Изтриване на целия програмен списък	25
Разглеждане на JPEG дискове	26
Показване на слайдове	26
Неподвижна картина	26
Прехвърляне към друг файл	26
Завъртане на картината	26
Поддръжка и сервиз	27
При транспортиране на уреда	27
Възпроизвеждане от филмов диск с	
формат DivX	28
Допълнителни функции	29
Запаметяване на последната сцена	29
Избор на система	29
Настройка на таймер за заспиване (Sleep Timer)	29
Dimmer	29
Заглушаване (Mute)	29
Предварително задаване на радиостанциите	30
Слушане на радиото	30
Настройка на RDS	31
Настройка на RDS	31
Опции за показване на дисплея на	
RDS информация	31
Търсене на програма (PTY)	31

СПРАВКИ32-35

Кодове на езиците	32
Country Code (Код на държава)	32
Откриване и отстраняване на неизправности	33-34
Спецификация	35

Въведение

За да сте сигурни, че правилно използвате този уред, моля, внимателно прочетете това ръководство и го запазете за справка в бъдеще.

Това ръководство осигурява информация за работата и поддръжката на вашия DVD/CD плейър. Ако уредът се нуждае от сервиз, обърнете се към официален сервизен център.

Символи, използвани в това ръководство

 Символът “светкавица” сигнализира за наличието на опасно напрежение в уреда, което може да доведе до опасност от електрически удар.

 Удивителният знак сигнализира за наличието на важни инструкции за работа, поддръжка / обслужване.

 Означава опасности, които могат да причинят повреда на самия уред или други материални щети.







Забележка:

За специални забележки и работни функции.

Съвет:

За съвети и полезна информация за улесняване на дадена задача.

Раздел, в чието заглавие има един от следните символи, се отнася само до диска, представен със символа.

-  DVD и финализиран DVD±R/RW
-  Видео CD
-  Аудио CD
-  MP3 дискове
-  WMA дискове
-  JPEG дискове
-  DivX дискове

За появата на символа върху екранния дисплей

Символът “” може да се появи върху екрана на вашия телевизор по време на работа и означава, че функцията, обяснена в това ръководство, не е налична за конкретния DVD видеодиск.

Бележки относно дисковете

Боравене с дискове

Не докосвайте страната със запис върху диска. Дръжте диска за ръбовете така, че пръстите да не се допират до повърхността. Никога не залепвайте хартия или тиксо върху диска.



Съхраняване на дисковете

След използване съхранявайте диска в опаковката му. Не го излагайте на пряка слънчева светлина или на източници на топлина и никога не го оставяйте в паркирана кола, изложен на пряка слънчева светлина.

Почистване на дисковете

Отпечатъците от пръсти и прахът по диска могат да влошат картината и звука. Преди възпроизвеждане почистете диска с чисто парче плат. Избършете го от центъра към периферията.

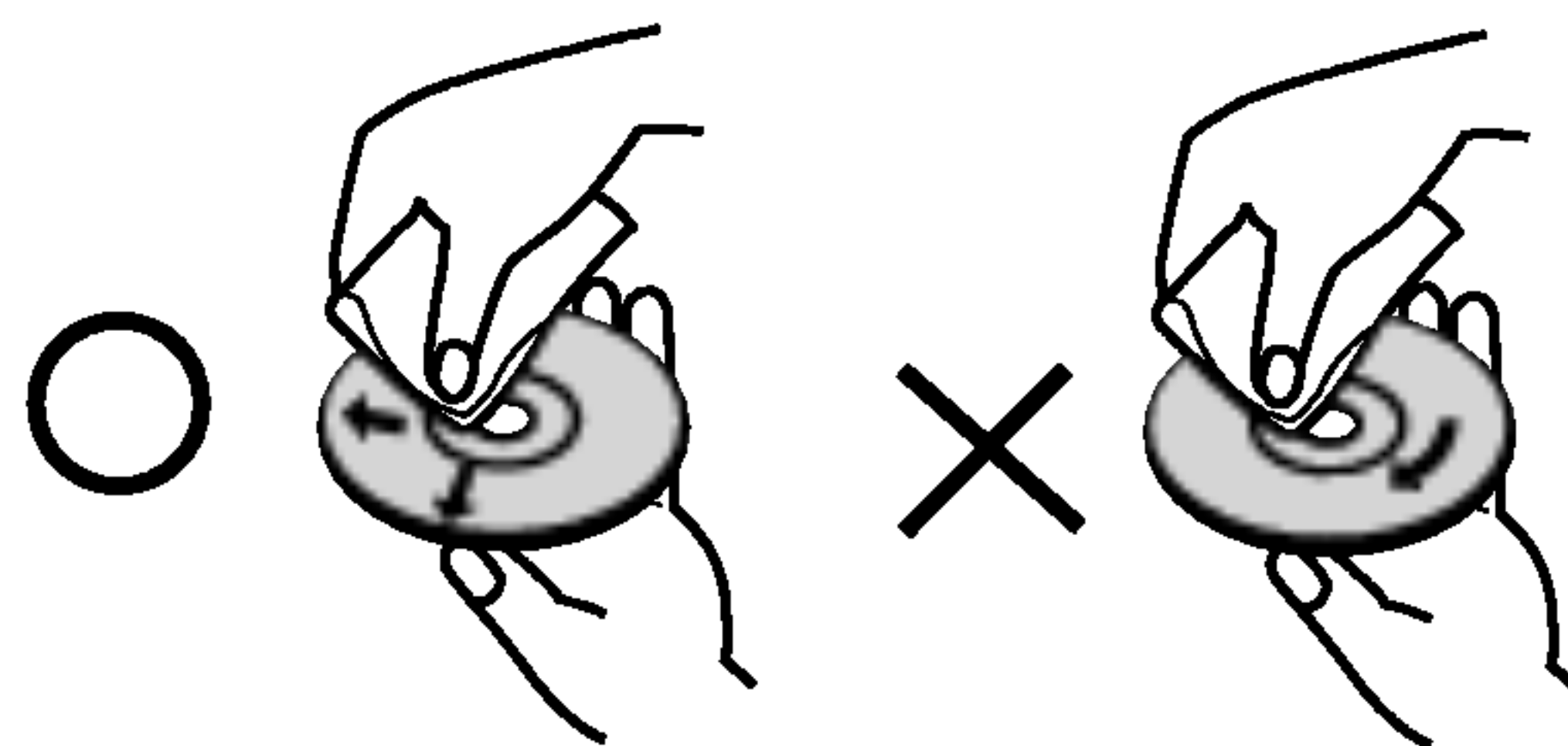

Не използвайте силни разтворители, като алкохол, бензин, разреждател, нито наличните в пазарната мрежа почистващи препарати или антистатични спрейове, предназначени за по-старите винилови плочи.

Типове възпроизводими дискове

	DVD (диск 8 cm / 12 cm)
	Video CD (VCD) (диск 8 cm / 12 cm)
	Audio CD (диск 8 cm / 12 cm)

Освен това този уред възпроизвежда файлове DivX, DVD -R, DVD +R, DVD -RW, DVD +RW, Kodak Picture CD-та, SVCD и CD-R / CD-RW, които съдържат аудиозаглавия, MP3, WMA, и/или JPEG файлове.

Забележки:

- В зависимост от състоянието на записващата техника или на самия диск CD-R/RW (или DVD -R, DVD +R, DVD -RW, DVD +RW) някои CD-R/RW (или DVD -R, DVD +R, DVD -RW, DVD +RW) дискове не могат да бъдат възпроизведени на уреда.
- Не поставяйте печати или етикети върху страните на диска (нито върху страната с етикет, нито върху страната със запис).
- Не използвайте CD-та с неправилна форма (напр. сърцевидни или осмоъгълни), тъй като могат да причинят повреди.

Бележки относно DVD дискове и видео CD

Някои свързани с възпроизвеждането операции на DVD дискове и видео CD може да са програмирани с конкретна цел от софтуерните производители. Този уред възпроизвежда DVD дискове и видео CD според съдържанието на диска, създадено от софтуерните производители, следователно някои свързани с възпроизвеждането функции може да не са налични или да бъдат добавени други функции.

Регионален код

Този DVD/CD плейър е проектиран и произведен за възпроизвеждане на DVD софтуер, кодиран за регион “2”. Този уред може да възпроизвежда само DVD дискове, означени с “2” или “ALL”.



Бележки относно регионалните кодове

- Повечето DVD дискове имат знак “земно кълбо” с една или повече цифри върху него, ясно видими върху опаковката. Този номер трябва да съответства на регионалния код на вашия DVD/CD плейър, в противен случай дискът не може да се възпроизвежда.
- Ако се опитате да възпроизведете DVD с различен регионален код от този на вашия плейър, на екрана на телевизора ви ще се появи съобщение “Check Regional Code” (Проверете регионалния код).

Изработено по лиценз от Лаборатории Долби (Dolby Laboratories). “Dolby”, “Pro Logic”, и символът двойно-D са търговски марки на Dolby Laboratories. Поверителни непубликувани работи. Авторско право 1992-1997 Dolby Laboratories. Всички права запазени.

Изработено по лиценз на Digital Theater Systems, Inc. Патент на САЩ № 5,451,942; 5,956,674; 5,974,380; 5,978,762; 6,487,535 и други издадени, и предстоящи за издаване световни патенти. “DTS” и “DTS Digital Surround” са търговски марки на Digital Theater Systems, Inc. Авторско право 1996, 2003 Digital Theater Systems, Inc. Всички права запазени.

Термини, свързани с дисковете

DVD ± R / DVD ± RW

DVD -R и DVD +R са два различни стандарта за записващи DVD устройства и дискове. Този формат позволява само еднократно записване на информация върху DVD диск. DVD +RW и DVD -RW са два стандарта за носители, позволяващи многократно записване, което означава, че съдържанието на DVD може да се изтрива и презаписва. Едностранните дискове могат да съдържат 4.38 гигабайта, а двустранните – два пъти повече. Не съществуват двуслойни едностранни записващи дискове.

VCD (Видео CD)

Един диск VCD съдържа до 74 минути (650 MB диск) или 80 минути (700 MB диск) пълнообемно видео MPEG-1, заедно с качествен стереозвук.

MPEG

MPEG е международен стандарт за видео- и аудиокомпресия. MPEG-1 се използва при кодиране на видео за VCD и осигурява многоканалното “surround” звуково кодиране, като например PCM, Dolby Digital, DTS и MPEG аудио.

MP3

MP3 е популярен формат за компресиране, използван за дигитални аудиофайлове, който дава много високо качество, близко до това на CD.

WMA

Windows Media Audio файл. Този тип кодиране / декодиране е разработен от Microsoft Corp.

JPEG

Съкращение на Joint Pictures Expert Group. JPEG е формат за компресиране на файлове, който ви позволява да съхранявате изображения без ограничения в броя на цветовете.

DivX

DivX е името на революционно нов видео кодек, базиран на новия стандарт за компресия на видео файлове MPEG-4. На този DVD/CD приемник вие ще можете да възпроизвеждате филми в DivX формат.

PBC: Управление на възпроизвеждането (само за видео CD)

Управлението на възпроизвеждането е възможно за дискови формати от версия 2.0 на видео CD (VCD). PBC ви позволява да взаимодействате със системата чрез менюта, функциите за търсене и други типични операции от компютърен тип. Нещо повече, неподвижни картини с висока разделителна способност също могат да бъдат възпроизвеждани, ако са включени в диска. Видео CD, които не са снабдени с PBC (Версия 1.1), работят по същия начин както аудио CD.

Title – Заглавие (само за DVD видеодискове)

Заглавието обикновено е обособена част от DVD диска. Например главният филм може да носи заглавие Title 1, документалният филм, описващ как е направен филма, може да носи заглавие Title 2, а интервютата с участниците могат да носят заглавие Title 3. На всяко заглавие е зададен съответен номер, който ви позволява лесно да го намерите.

Chapter – Глава (само за DVD видеодискове)

Главата е част от заглавие, като например сцена от филм или едно интервю от поредица такива. На всяка глава е зададен номер, който ви позволява да намирате главата, която търсите. В зависимост от диска може и да няма записани глави.

Scene – Сцена (VCD)

Върху видео CD с функции за PBC (управление на възпроизвеждането) движещите се и неподвижните картини са разделени на секции, наречени “сцени”. Всяка сцена се появява на екрана с менюто под номер, който ви позволява да намирате търсената от вас сцена. Сцената се състои от една или няколко писти.

Track – Писта

Обособен елемент от аудио-визуалната информация, като например филмовата или звукова писта на даден език (DVD) или музикална композиция върху видео или аудио CD.

На всяка писта е зададен номер, който ви позволява да намирате пистата, която търсите. DVD дисковете позволяват една видеописта (с множество ъгли) и няколко аудиописти.

Челен панел

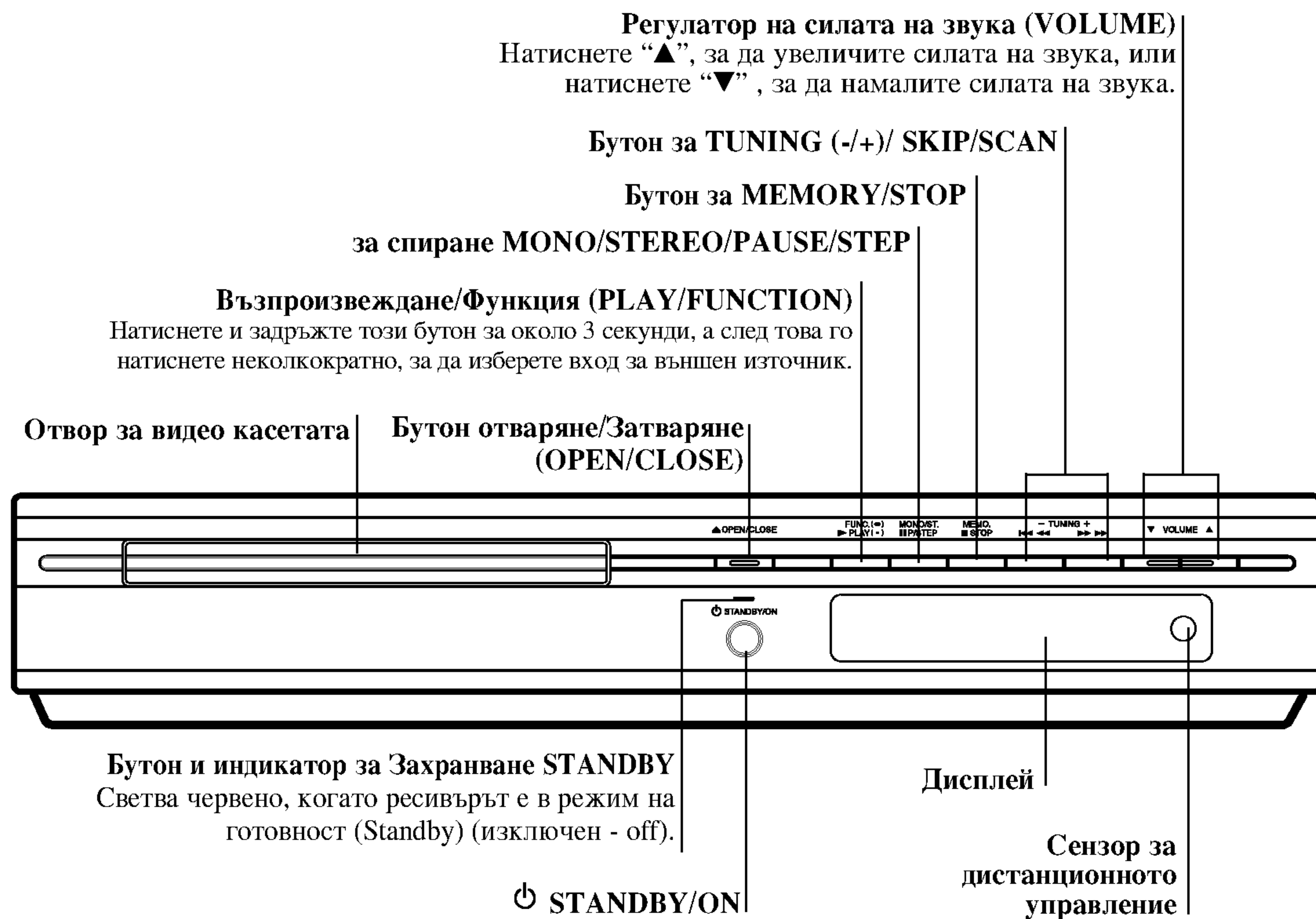

прозорец на дисплея

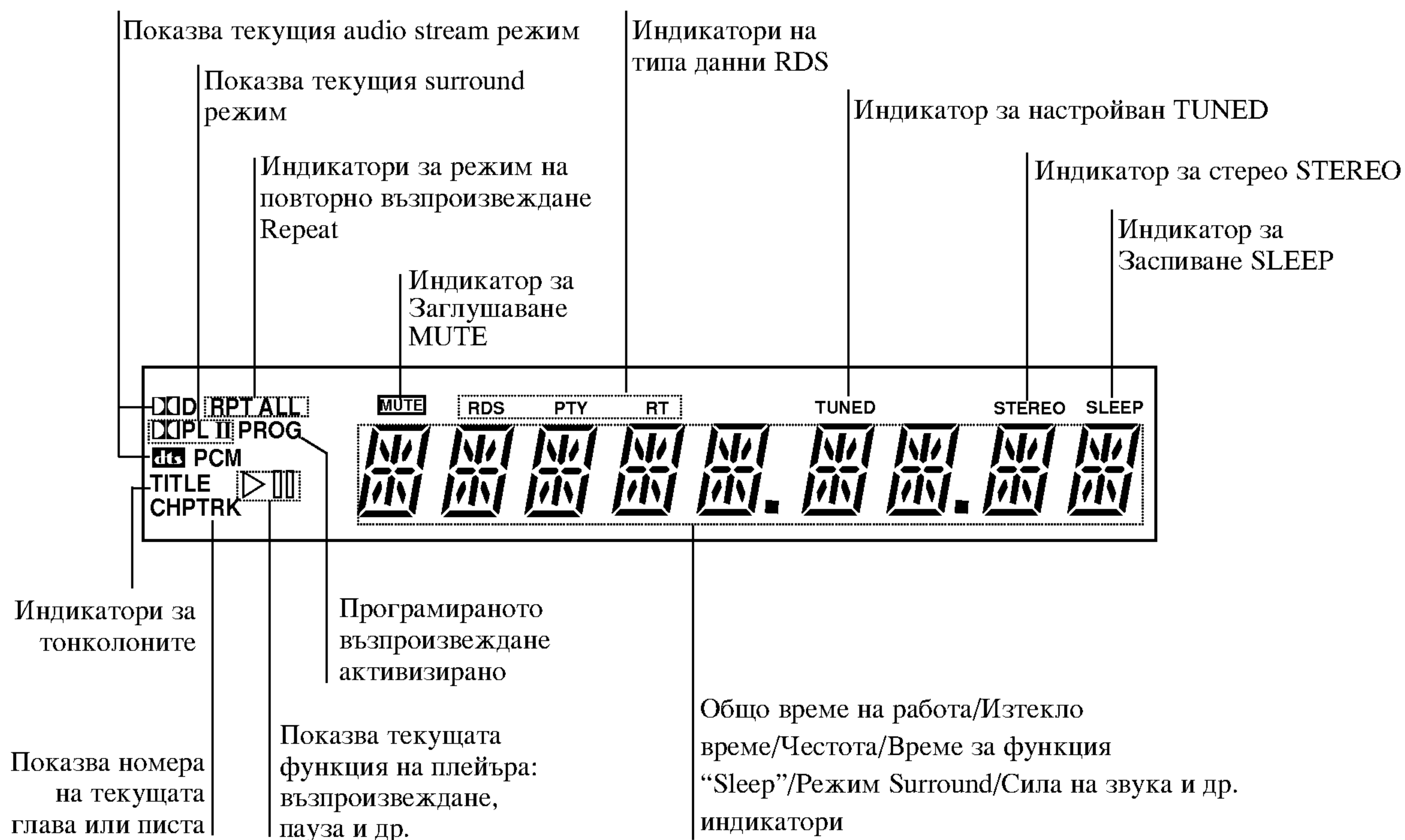

Дистанционно

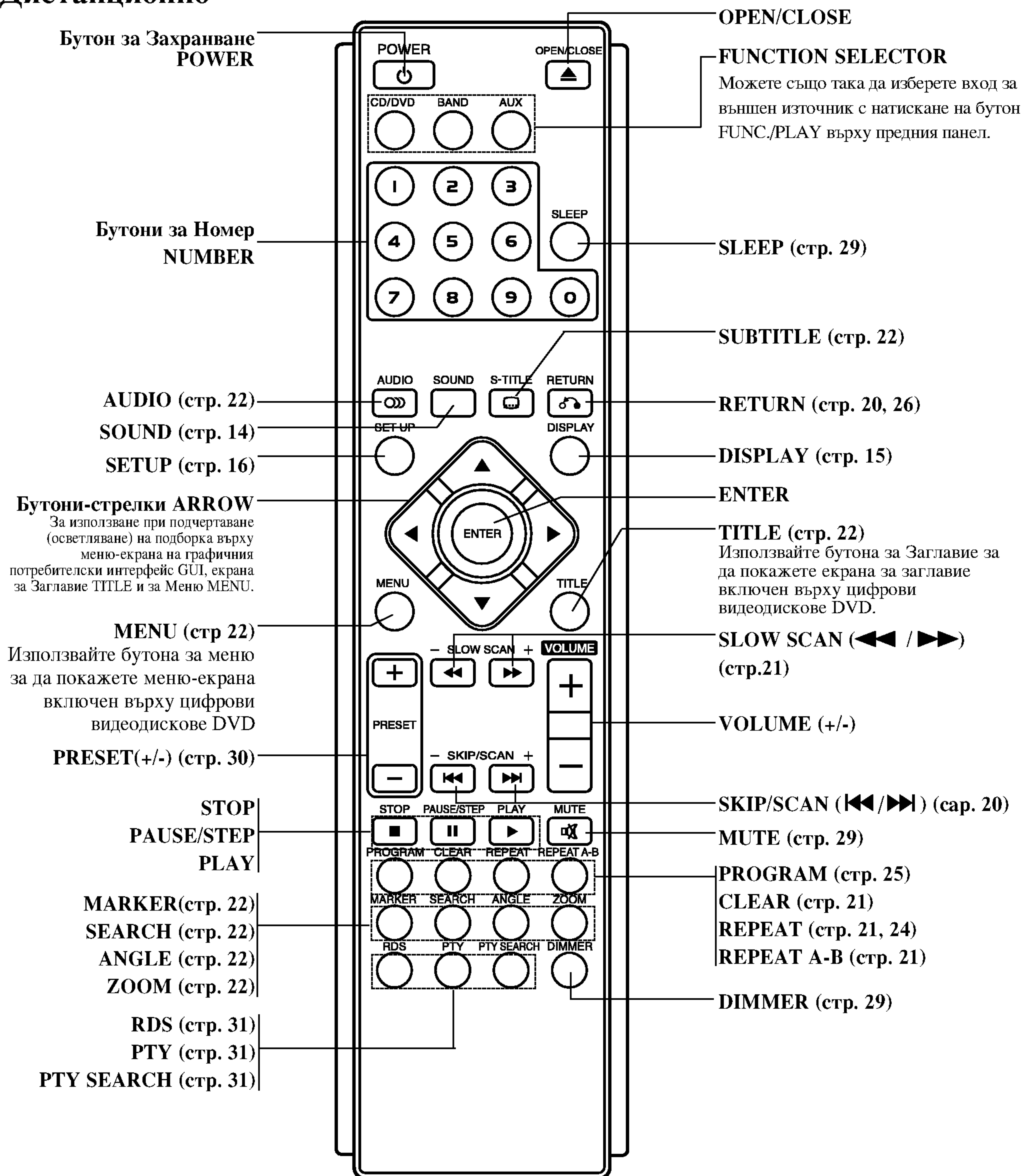

Гбсег на действие на дистанционното управление

Насочете дистанционното управление към дистанционния сензор и натиснете бутоните.

- **Разстояние:** Около 20 фута (около 6 метра) от челото на дистанционния датчик
- **Ъгъл:** Около 30° във всяка посока от челото на дистанционния сензор

Поставяне батерия на дистанционното управление

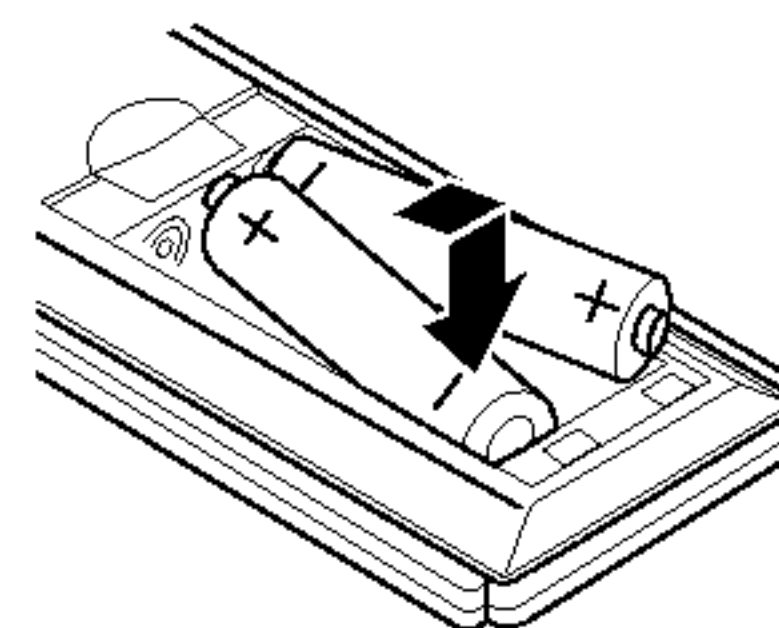

Свалете капака на батерията върху гърба на дистанционното управление и вкарайте две батерии тип R03 (размер AAA) с правилно насочени **+** и **-**.

⚠ ПРЕДУПРЕЖДЕНИЕ

Не смесвайте стари и нови батерии. Никога не смесвайте различни типове батерии (стандартни, алкални, и т.н.).

Заден панел

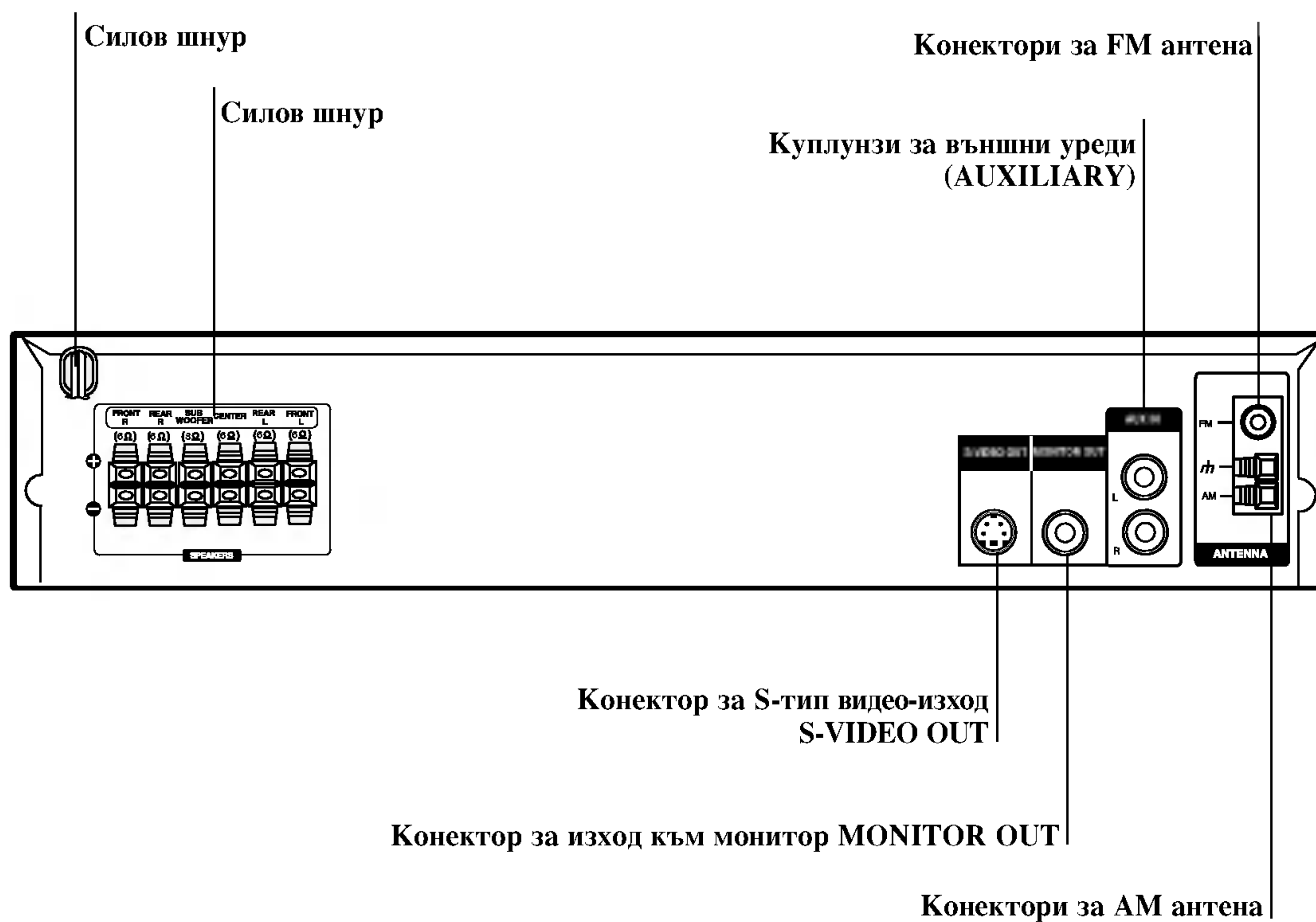

Не докосвайте вътрешните щифтове на буксите върху задния панел. Електростатичният разряд може да причини постоянна повреда на уредбата.

Инсталиране и настройки

Свързване към телевизор

В зависимост от капацитетните способности на Вашето съществуващо оборудване, направете едно от следните свързвания.

Полезни съвети

- В зависимост от Вашия телевизор и оборудването, което искате да свържете, има различни начини по които можете да свържете възпроизвеждащото устройство. Използвайте един от описаните по-долу начини за свързване.
- Моля, за да направите най-добрите свързвания, според необходимостта се отнесете за справка към ръководствата за Вашия телевизор, видеокасетофон, стерео-система или други устройства.

⚠ ПРЕДУПРЕЖДЕНИЕ

- Уверете се че приемникът за цифрови видеодискове DVD/CD е свързан директно към телевизора. Изберете правилния AV вход на вашия телевизор.
- Не свързвайте Вашия приемник за цифрови видео дискове DVD/CD към телевизор през Вашия видеокасетофон. Картината от цифровия видеодиск може да бъде изкривена от системата за защита от копиране.

Видеовръзка

Свържете буксата за изход към монитор (MONITOR OUT) на приемника за цифрови видеодискове DVD/CD към телевизора, в букса на телевизора, използвайки доставения видеокабел (V).

S-тип видео-връзка

Свържете буксата за S-тип видео-изход S-VIDEO OUT на приемника за цифрови видеодискове DVD/CD към S-Video в букса на телевизора използвайки доставения като опция S-видеокабел (S).

Полезен съвет

Ако желаете да свържете приемника за цифрови DVD/CD приемника към телевизор със SCART-цокъл, използвайте доставения адаптер SCART-RCA (T).

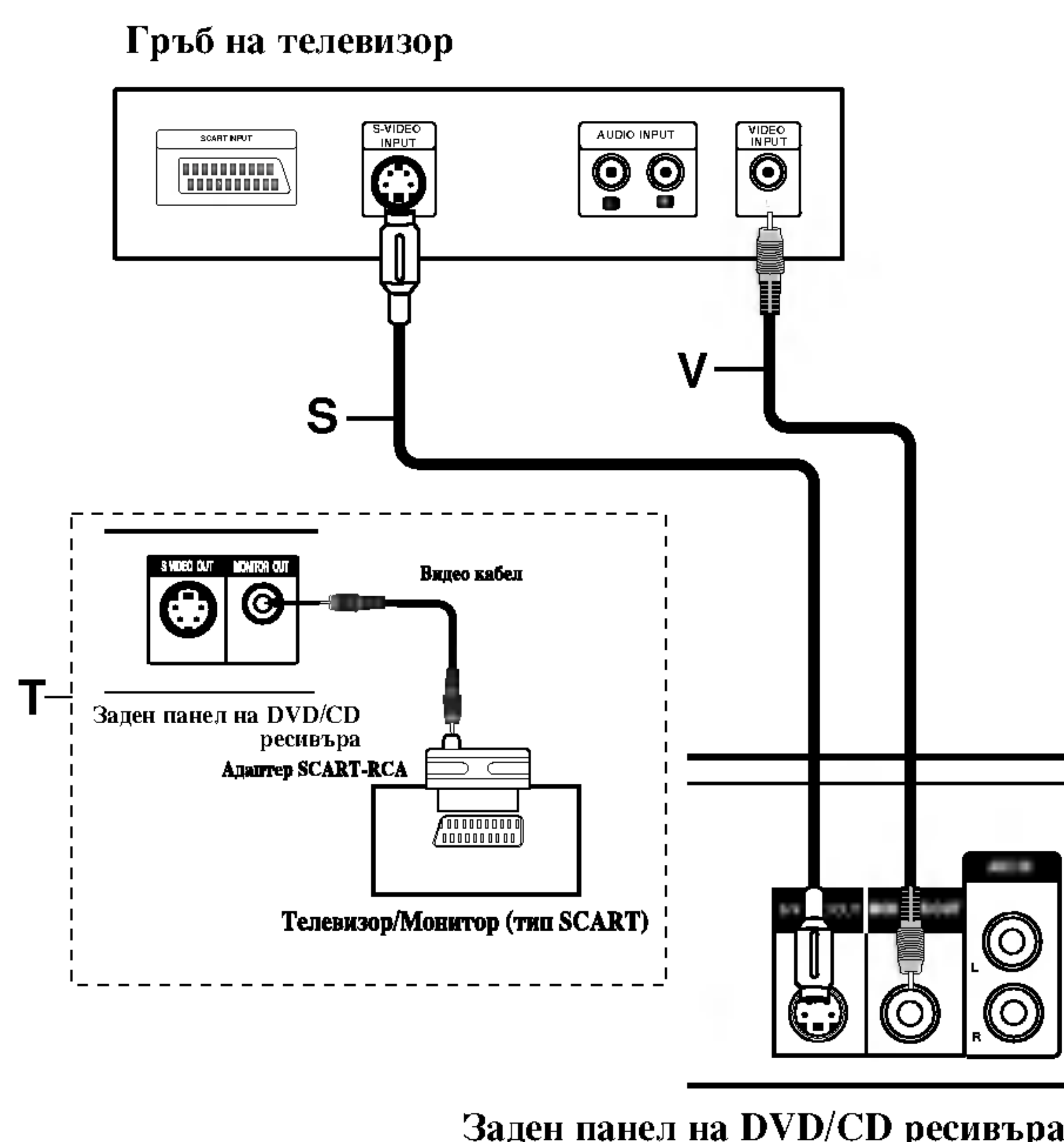

Свързване към външни уреди

Свързване

Свържете жаковете AUX IN (L/R: ляв/десен) от DVD/CD приемника към жаковете AUDIO OUT (L/R: ляв/десен) на видеокасетофона, LD плейъра и др. с помощта на аудиокабели.

Съвет

Натиснете AUX върху дистанционното, за да изберете input (вход) за тези жакове.

На дисплея се появява AUX.

Задна страна на видеокасетофон
(или на LD плейър и др.)

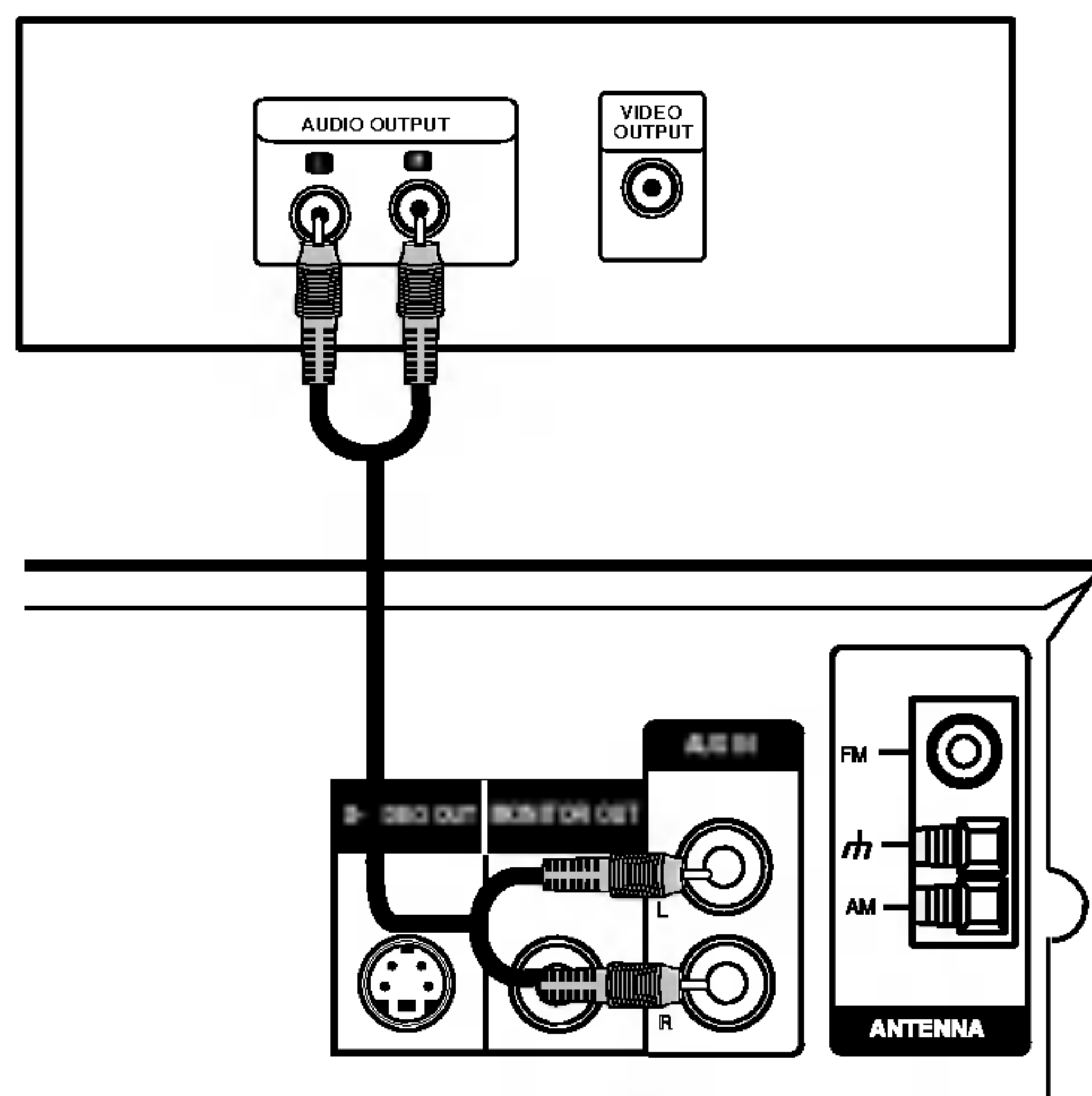

Рамкова антена за амплитудно
модулиран сигнал (доставена)

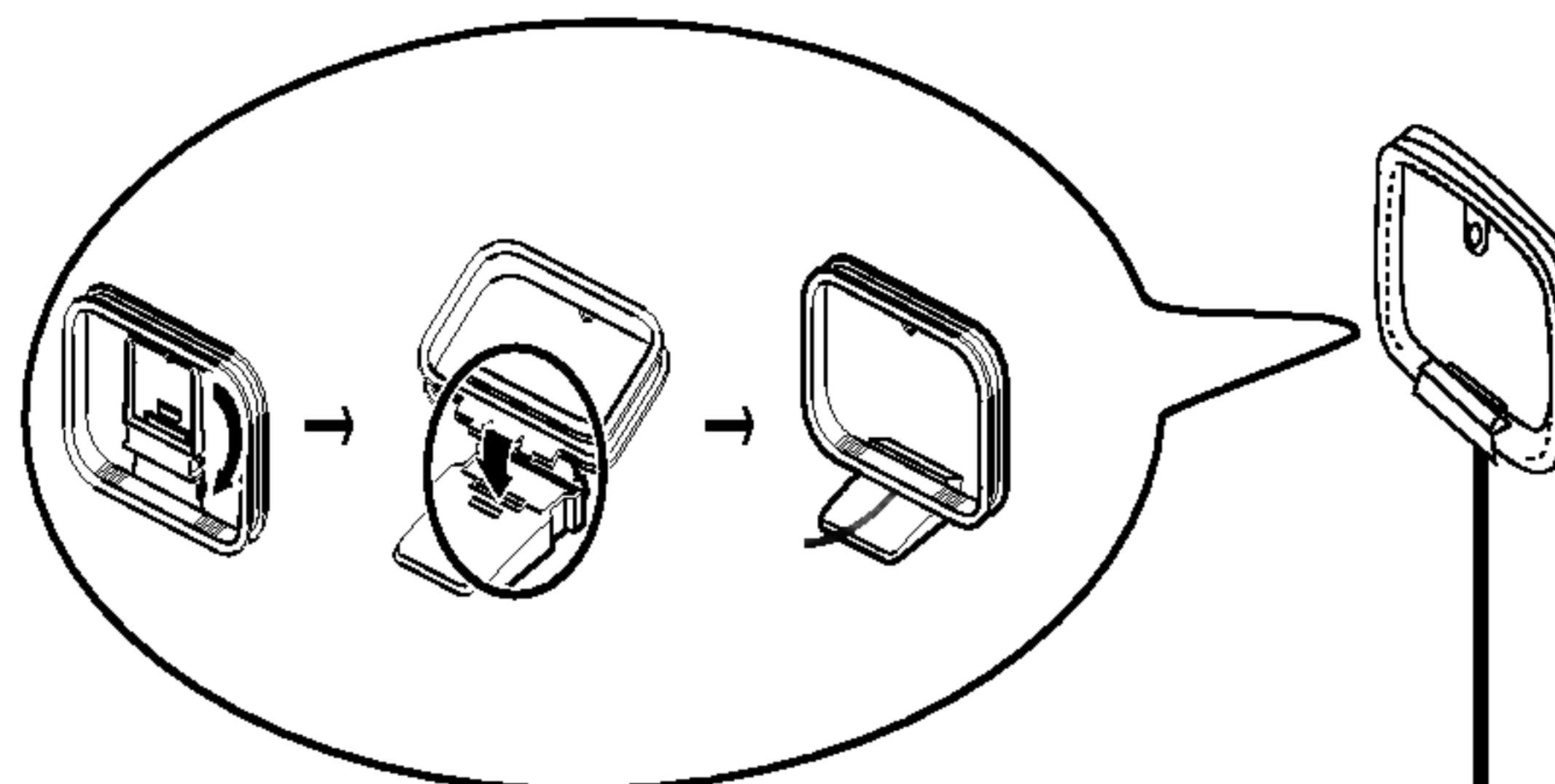

Жична антена за амплитудно
модулиран сигнал (доставена)

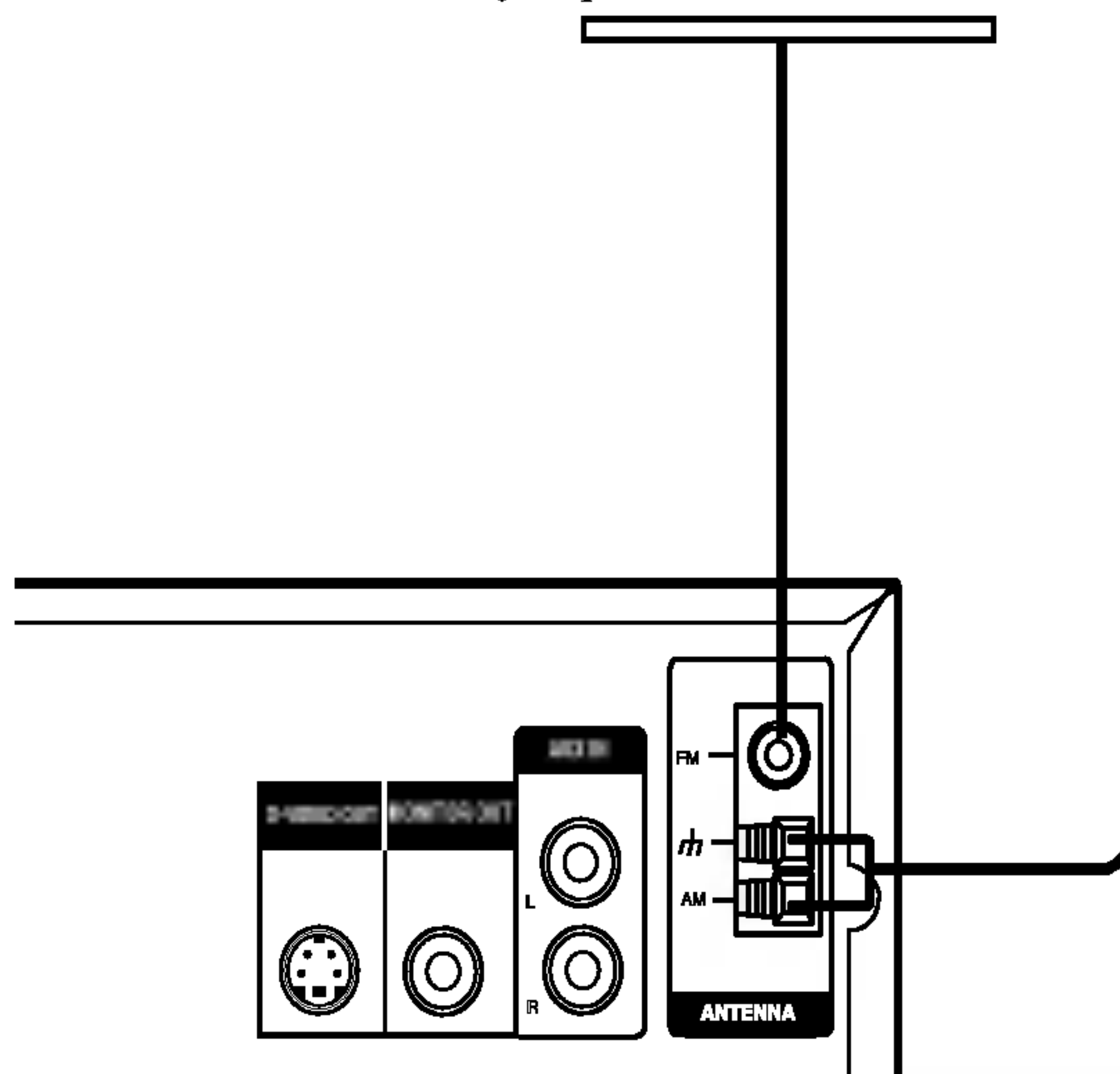

Свързване на антената

Свържете доставените антени за честотно/амплитудно модулиран сигнал FM/AM за слушане на радиото.

- Свържете рамковата антена за амплитудно (AM) модулиран сигнал към конектора за AM-антена.
- Свържете FM проводникова антена към антенен конектор FM.

Забележки

- За да предотвратите шумов резонанс, дръжте рамковата AM-антена встрани от приемника за цифрови видеодискове DVD/CD и от други компоненти.
- Не забравяйте напълно да разтеглите жичната FM-антена.
- След свързване на жичната FM-антена я дръжте доколкото е възможно хоризонтално.

Свързване на високоговорителна система

Свържете високоговорителите използвайки доставените шнури за високоговорители чрез напасване цветовете на клемите и онези на шнурите.

За да получите възможно най-доброто звуково обкръжение, регулирайте параметрите на високоговорителите (разстояние, ниво и т.н.).

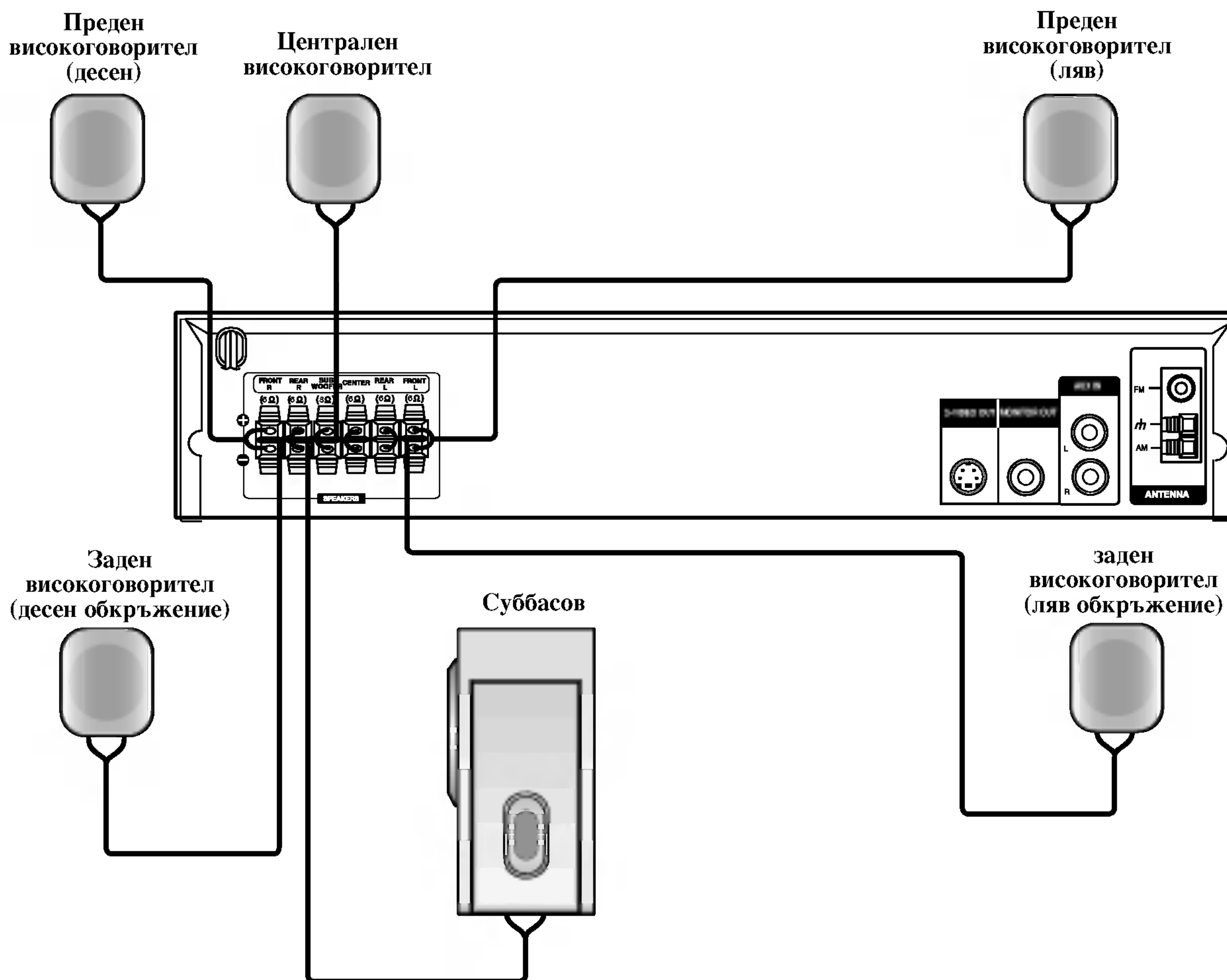

Забележки

- Не забравяйте да съчетаете шнура на високоговорителя към подходящата клемма върху компонентите: + към +, и – към –. Ако шнурите се обърнат, озвучаването ще бъде изкривено и ще липсва баса.
- Ако използвате предни високоговорители с ниска максимална входна мощност, внимателно регулирайте силата на звука за да избегнете прекомерно развивана мощност върху високоговорителите.

Позициониране на високоговорител

В случай на нормално положение, използвайте 6-те високоговорителя (2 предни високоговорителя, централен високоговорител, 2 задни високоговорителя, и суббасов високоговорител).

Ако искате да възпроизвеждате превъзходен басов звук, DTS цифрово обкръжение, или Dolby Digital обкръжение, трябва да свържете суббасов високоговорител.

- **Предни високоговорители**

Настройте високоговорителите на еднакво разстояние в зависимост от позицията, от която ще слушате. И чрез позиция на слушане поставяща интервала между високоговорителите на 45 градуса.

- **Централен високоговорител**

Идеално е щото централните и предните високоговорители да са на една и съща височина. Но обикновено ги разполагайте под или над телевизора.

- **Задни високоговорители**

Поставете левия и десния високоговорители зад зоната на слушане. Тези високоговорители възпроизвеждат необходимите за съраунда звук и атмосфера. За най-добри резултати не инсталирайте задните високоговорители твърде далеч зад зоната на слушане, и ги инсталирайте на, или над нивото на ушите на слушателите. Също така е ефикасно да се насочат задните високоговорители по посока на стена или таван, за допълнително разпръскване на звука.

За стая с малки размери, ако слушателите са близо до задната и стена, настройте задните високоговорители един срещу друг и на разстояние 60-90 см над нивото на слушателите.

- **Суббасов високоговорител**

Това може да се разположи на всяко едно място отпред.

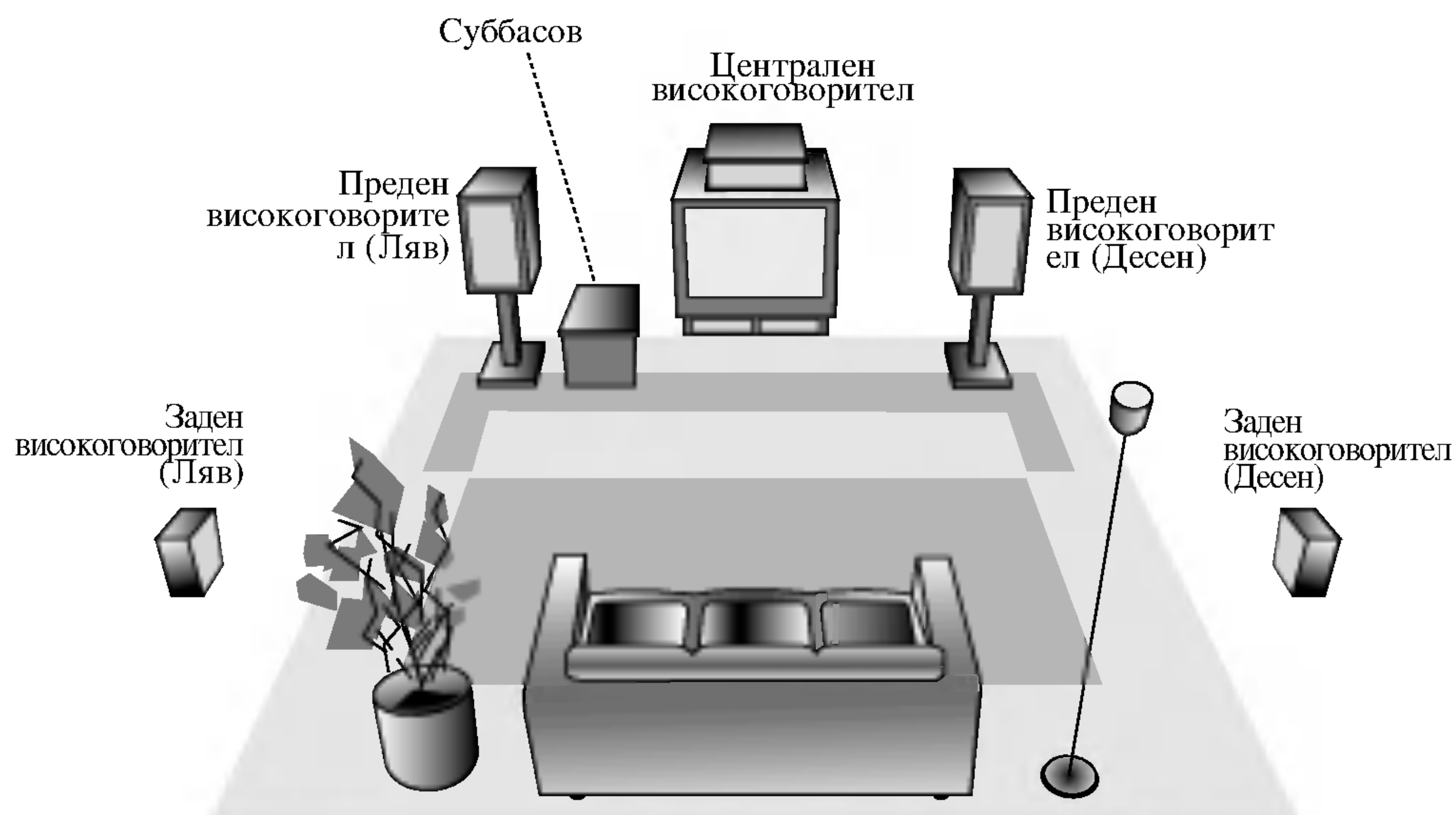

Пример за позициониране на говорители

Миниречник за режим Audio Stream & Surround



Позволява Ви да се наслаждавате на 5.1 (или 6) цифрови канала на висококачествено цифрово аудио от източници на DTS-програми носещи търговската марка, като например дискове, цифрови видеодискове DVD и компактдискове, и т.н. DTS Digital Surround осигурява до 6 канала автентично аудио (което означава идентично на оригиналните мастер-носители), и дава като резултат изключителна чистота открай докрай на истинско 360-градусово звуково поле. Терминът DTS е търговска марка на DTS Technology, LLC. Фабрикуван по лиценз от DTS Technology, LLC.

DIGITAL

Обкръжаващият (съраунд) Dolby Digital формат Ви позволява да се наслаждавате на до 5.1 канала цифрово обкръжаващо озвучаване от източник на Долби Диджитал-програма. Ако възпроизвеждате цифрови видеодискове с маркировка “”, можете да се наслаждавате дори и на по-добро качество на звука, на по-голяма пространствена точност, и на подобрен динамичен диапазон.

PRO LOGIC

Използвайте този режим, когато пускате филм или използвате канал Dolby Digital 2, означен с “”. Този режим осигурява ефект на присъствие в кинотеатър или концерт на живо - ефект с такава интензивност, каквато може да се получи само чрез DOLBY PRO LOGIC SURROUND. Ефектът от движението на звуковия образ напред/назад/наляво/надясно, както и чувството за фиксирана позиция на звуковия образ е много по-ясно и динамично от преди.

PRO LOGIC (II)

Dolby Pro Logic II създава от дву-канални източници пет изходни канала с пълна широчина на честотната лента. Това се прави използвайки авангарден матричен съраунд-детектор с висока чистота, който извлича пространствените свойства на оригиналния запис без добавяне на каквито и да са нови звукове или тонални окраски.

Режим за филм MOVIE:

Режимът за филми (Movie) е за употреба със стерео-телевизионни представления и с всички програми закодирани в Dolby Surround. Резултатът е усилен насоченост на звуковото поле, което достига качеството на цифров 5.1-канален звук.

БАЙПАС

Софтуер с многоканален съраунд аудиосигнал се възпроизвежда в съответствие с начина, по който е записан.

Режим на озвучаване Sound

Вие можете да се наслаждавате на обкръжаващо (съраунд) озвучаване просто чрез подбиране на едно от предварително програмираните полета на озвучаване съгласно програмата, която желаете да слушате.

При всяко натискане на бутон **SOUND** звуковият режим се сменя в следната последователност:

BYPASS → STUDIO → CLUB → HALL →
THEATER 1 → CHURCH → PLII MOVIE ...

(Тази функция е възможна само в двуканален режим)

Когато е вкаран цифров видеодиск DVD.



Можете да промените режима на озвучаване на цифров видеодиск (Dolby Digital, DTS, PRO LOGIC, и т.н.) чрез натискане по време на възпроизвеждане на бутона за аудио **AUDIO** върху дистанционното управление.

Въпреки че съдържанията на цифровите видеодискове се различават от диск до диск, следващото обяснява базисното действие когато се използва тази отличителна черта.

Всеки път, когато натиснете бутона за аудио **AUDIO**, режимът на озвучаване на цифров видеодиск се променя както в следната последователност;



За ваша справка

- DVD/CD-приемникът запаметява последните настройки за всеки източник поотделно.
- Можете да идентифицирате формата на кодиране на програмирация софтуер чрез разглеждане на неговата опаковка.
 - Dolby Digital-дискете са маркирани с  логото.
 - Кодирани с Dolby Surround програми са маркирани с  логото.
 - DTS Digital Surround-дискете са маркирани с DTS.

Екранен дисплей







Можете да видите общото състояние на възпроизвеждане върху екрана на телевизора си. Някои опции могат да се променят, като се използва менюто. За да използвате екранния дисплей:

1. Натиснете DISPLAY по време на възпроизвеждане.
2. Натиснете ▲ / ▼, за да изберете опция. Избраната опция се осветява.
3. Натиснете ◀ / ▶, за да промените настройката. Можете да използвате също така и цифровите бутони, където е необходимо (например за въвеждане номер на заглавие). За някои функции натиснете ENTER, за да се извърши настройката.

Забележка:

- Някои дискове могат да не осигуряват всички показани по-долу функции.
- Ако в продължение на 10 секунди не бъде натиснат нито един бутон, екранният дисплей изчезва.





Състояние на възпроизвеждане / Ограничения

	Титле	Повтори заглавие
	A - B	Повтори отрязък.
	#1 1/9	Въведи маркер
	1 2 3	Меню за търсене по маркер
		Възстанови възпроизвеждането от това място
		Действието е забранено или не е налично

Пример: Екранен дисплей по време на възпроизвеждане от DVD

Опция	Метод на избиране
Номер на заглавие  1 / 3	◀ / ▶, Цифри ENTER
Номер на глава  1 / 12	◀ / ▶, Цифри ENTER
Търсене по време  0:20:09	Цифри , ENTER
Език на звука и режим на дигитален аудиоизход  1 ENG 3/2.1CH	◀ / ▶ Цифри AUDIO
Език на субтитри  1 ENG	◀ / ▶ Цифри SUBTITLE
Ъгъл  1 / 3	◀ / ▶ Цифри ANGLE
Звук  BYPASS	◀ / ▶

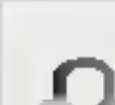
Пример: Екранен дисплей по време на възпроизвеждане от VCD

Опция	Метод на избиране
Номер на писта (или режим PBC)  1 / 3	◀ / ▶, Цифри ENTER
Търсене по време  0:20:09	Цифри ENTER
Аудиоканал  Stereo	◀ / ▶ Цифри AUDIO
Звук  BYPASS	◀ / ▶

Първоначални настройки

Като използвате менюто за настройка, можете да правите разнообразни настройки на опциите, като например картина и звук. Можете да настройвате и езика на субтитрите, и самото меню на настройките. За подробности по всяка опция от менюто за настройка вж. стр. 16 до 19.

За да влезете и излезете от менюто:

Натиснете **SETUP**, за да се покаже менюто. Една секунда натискане на **SETUP** ще ви върне към първоначалния екран.

За да преминете към следващо ниво:

Натиснете **▶** върху дистанционното управление.

За да се върнете на предишно ниво:

Натиснете **◀** върху дистанционното управление.

Общи указания за работа

1. Натиснете **SETUP**. Появява се менюто за настройка.
2. Използвайте **▲ / ▼**, за да изберете желаната опция, после натиснете **▶**, за да се придвижите към второто ниво. Екранът показва текущите настройки за избраната опция, както и една или повече алтернативни настройки.
3. Използвайте **▲ / ▼**, за да изберете втората желана опция, после натиснете **▶**, за да се придвижите към третото ниво.
4. Използвайте **▲ / ▼**, за да изберете желаната настройка, после натиснете **ENTER**, за да потвърдите своя избор. Някои опции изискват допълнителни стъпки.
5. Натиснете **SETUP** или **PLAY**, за да излезете от менюто за настройка.

LANGUAGE



OSD

Изберете език за менюто за настройка и екранния дисплей.

Disc Audio / Subtitle / Menu **DVD**

Изберете предпочитания език за аудиопистата (звука на диска), субтитрите и менюто на диска.

Original (Оригинален): Отнася се до оригиналния език, на който е бил записан дискът.

Other (друг): За да подберете друг език, натиснете бутоните-цифри за да въведете съответстващия 4-разреден номер съгласно списъка с кодове за езици на страница 32. Ако въведете грешен код за език, натиснете бутона за изчистване **CLEAR**.

DISPLAY



TV Aspect **DVD**

4:3: Избира се, когато е свързан стандартен 4:3 телевизор.

16:9 Wide: Избира се, когато е свързан телевизор с размери на екрана 16:9

Display Mode **DVD**

Настройката на режима на дисплея работи само когато **TV Aspect** е настроен на "4:3".

Letterbox: Показва широка картина с ленти в горната и долната част на екрана.

Panscan: Автоматично показва широкоекранна картина върху целия екран, като отрязва частите, които не се побират.

AUDIO

Всеки DVD диск има разнообразни опции за аудиоизход. Настройте AUDIO опциите на плейъра според типа на използваната от вас аудиосистема.



Настройка на 5.1 тонколони DVD DivX

Изберете настройките на тонколоните, включително баланса на силата на звука и времето на забавяне, или тествайте настройките на тонколоните.

Настройките на тонколоните са активни само при аналогов многоканален изход (Analog Multi-Channel Output) (вижте “Настройка на тонколоните”, стр.19.)

Контролиране на динамичния обхват (DRC)

DVD

DVD формата имате възможност да чувате саундтрака на дадена програма с възможно най-точното и реалистично представяне благодарение на използването на дигитална аудио технология. Все пак в определени моменти може да искате леко да компресирате динамичния обхват на изходящия звук (разликата между най-силните и най-тихите звуци) така, че да можете да слушате филм с по-ниска сила на звука без да губите разбираемостта на диалога.

Вокал (Vocal) DVD

Настройте Vocal на On само когато възпроизвеждате многоканален караоке DVD диск. Караоке каналите на диска ще се смесят в нормален стерео звук.

LOCK (Родителски контрол)



Rating (Рейтинг) DVD

Някои филми съдържат сцени, които не са подходящи за гледане от деца. Много от тези дискове съдържат информация за родителски контрол, която се отнася до целия диск или до някои сцени от него. Филмите и сцените имат рейтинг от 1 до 8 в зависимост от държавата. Някои дискове предлагат по-подходящи сцени като алтернатива.

Опцията “Родителски контрол” ви позволява да блокирате достъпа до сцени под рейтинга, който сте задали, предпазвайки по такъв начин децата от възможността да гледат материал, който според вас е неподходящ.

1. Изберете “Rating” от менюто LOCK, после натиснете ►.
2. За да получите достъп до опциите Rating, Password и Country Code, трябва да въведете 4-цифрен защитен код, който сте създали сами. Ако не въведете 4-цифрения защитен код, ще ви бъде напомнено да го направите. Въведете 4-цифрения код и натиснете ENTER. Отново го въведете и натиснете ENTER за потвърждение. Ако допуснете грешка, натиснете CLEAR, преди да натиснете ENTER.
3. Изберете рейтинг от 1 до 8, като използвате бутоните ▲ / ▼.

Рейтинг 1-8: Рейтинг едно (1) има най-големи ограничения, а рейтинг осем (8) е с най-малко ограничения.

Unlock

Ако изберете unlock, родителският контрол не се активира и дискът се възпроизвежда изцяло.

Забележки:

Ако зададете рейтинг на плейъра, всички сцени от диска със същия или по-нисък рейтинг се възпроизвеждат. Сцените с по-висок рейтинг не се възпроизвеждат, освен ако на диска няма алтернативна сцена. Алтернативата трябва да има същия или по-нисък рейтинг. Ако не се намери подходяща алтернатива, възпроизвеждането спира. Трябва да въведете 4-цифрена парола или да промените нивото на рейтинга, за да можете да пуснете диска.

4. Натиснете ENTER, за да потвърдите своя избор на рейтинг, после натиснете SETUP, за да излезете от менюто.

Password (Парола) (Защитен код)

Можете да въведете или да промените паролата.

1. Изберете Password от менюто LOCK, после натиснете ►.
2. Следвайте стъпка 2, както е показано вляво (Рейтинг). "Change" или "New" се осветяват.
3. Въведете нов 4-цифрен код, после натиснете ENTER. Въведете го отново за потвърждение.
4. Натиснете SETUP, за да излезете от менюто.

Ако сте забравили защитния си код

Ако сте забравили своя защитен код, можете да го изтриете, като използвате следните стъпки:

1. Натиснете SETUP, за да се появи менюто за настройка.
2. Въведете 6-цифреното число "210499" и защитният код се изтрива.
3. Въведете нов код, както е описано по-горе.

Забележка:

Когато на телевизионния екран се появи "INPUT PASSWD [] [] [] []", натиснете STOP, а след това натиснете SET UP, за да се придвижите към менюто за настройки.

Country Code (Код на държава) DVD

Въведете кода на държавата / зоната, чиито стандарти са били използвани при създаването на рейтинга за DVD видеодиска, въз основа на списъка в глава "Справочник".

1. Изберете "Country Code" от менюто LOCK, после натиснете ►.
2. Следвайте стъпка 2, както е показано вляво (Рейтинг).
3. Изберете първата буква, като използвате бутоните ▲ / ▼.
4. Натиснете ENTER и изберете втория знак, като използвате бутони ▲ / ▼.
5. Натиснете ENTER, за да потвърдите избора на код на държавата.

OTHERS (Други)

Настройките на PBC и DivX(R) Registration могат да бъдат променени.



PBC VCD

Поставете PBC (управление на възпроизвеждането) на "On" или "Off".

On: Видео CD с PBC се възпроизвеждат съгласно PBC.

Off: Видео CD с PBC се възпроизвеждат по същия начин, както аудио CD.

DivX Registration (Регистрация на DivX) DivX

Можете да визуализирате регистрационния код DivX DRM (Digital Right Management) само на вашия уред.

Your registration code is : XXXXXXXX
Please use this code to register this player with the DivX(R) Video On Demand service.
This will allow you to rent and purchase videos using the DivX(R) Video On Demand format.
To learn more go to www.divx.com/vod

Регистрационният код се използва за услугата VOD (Video-On-Demand – видео по поръчка). Можете да закупите или да наемете кодиран филмов файл.

Внимание:

Ако наемете файл DivX VOD, той има няколко опции за визуални ограничения, както е показано по-долу.

- Показва колко пъти можете да гледате файла.

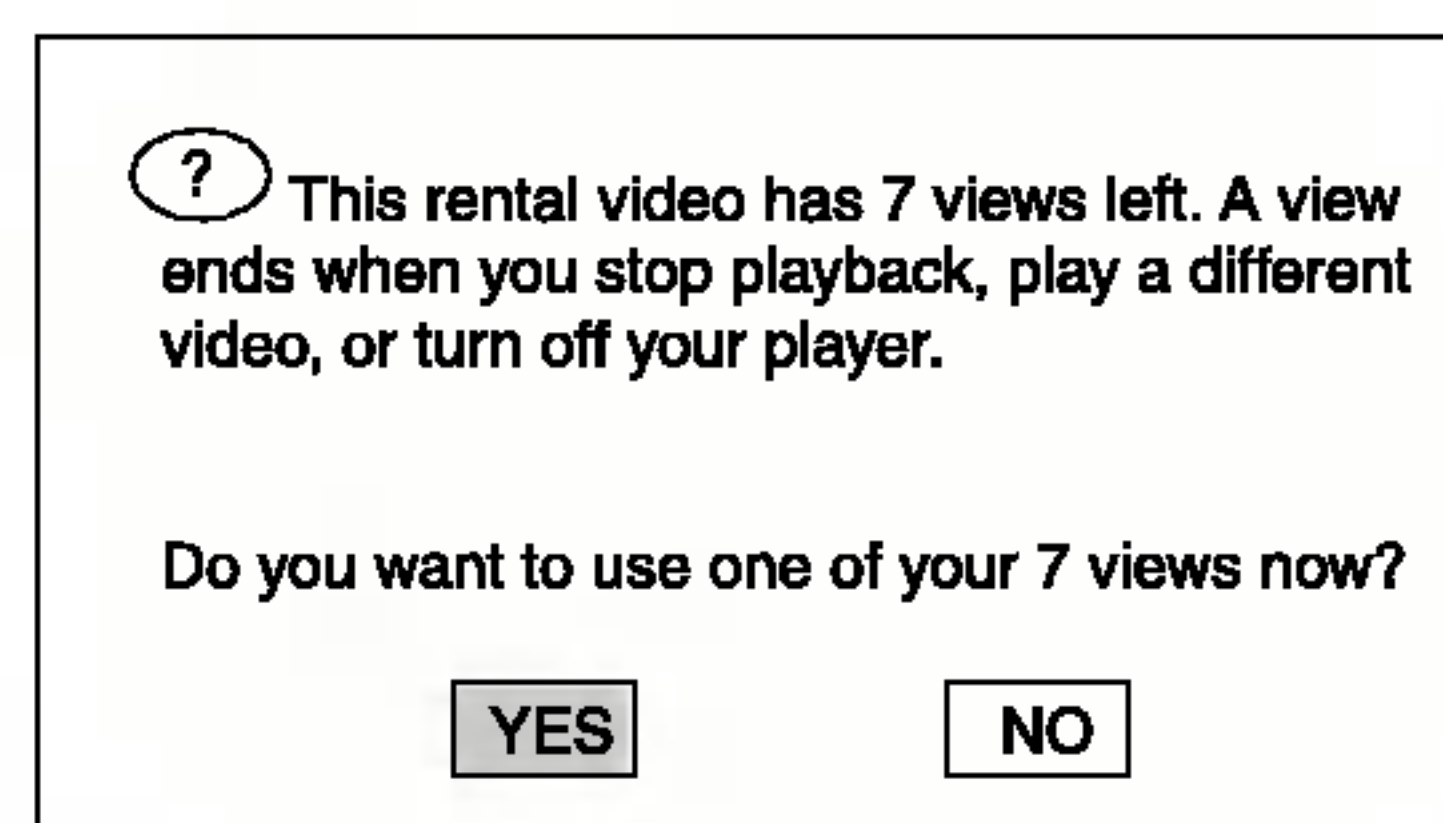

- Наемът е изтекъл.

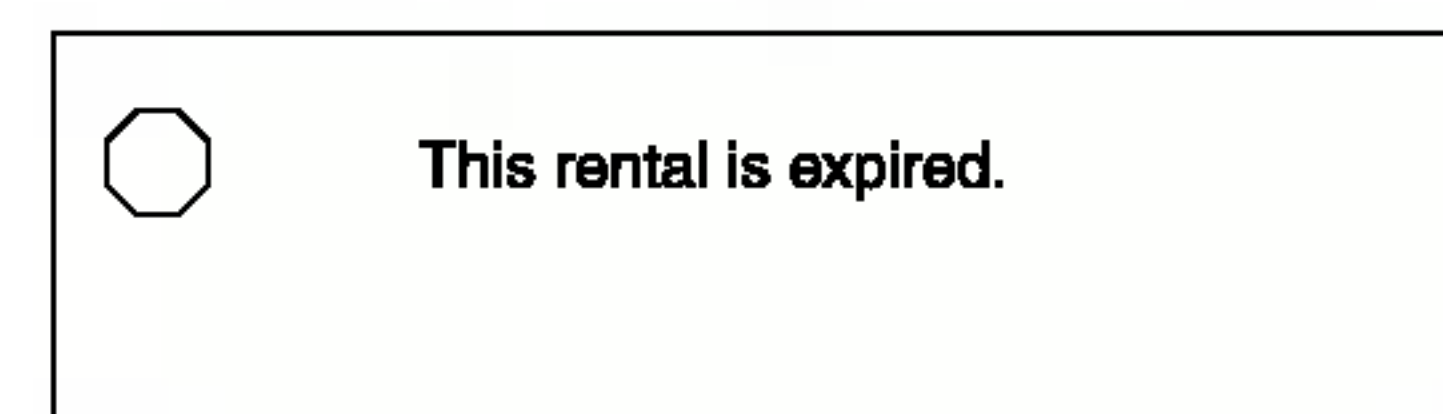

- Показва грешка в разрешителния режим.

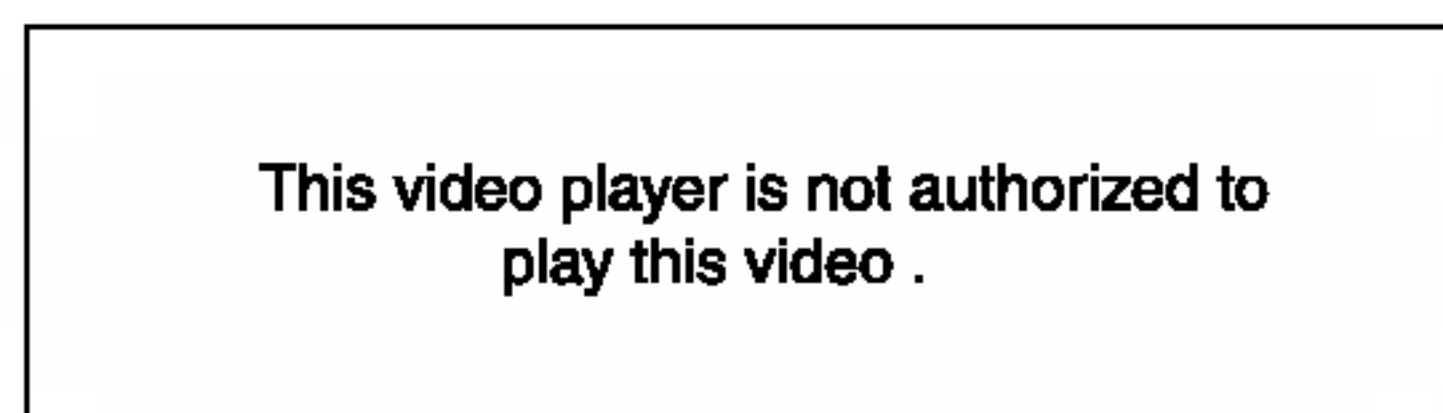

Настройка на 5.1 тонколони

Тази глава съдържа важна справочна информация, която ще ви помогне да настроите своя DVD/CD ресивър.

Настройка на тонколони

Направете следните настройки за вградения 5.1-канален съраунд декодер.

1. Натиснете SETUP. Появява се менюто за настройки
2. Използвайте ▲ / ▼ за да изберете опцията AUDIO, а след това натиснете ► за да се придвижите към второто ниво.
3. Използвайте ▲ / ▼ за да изберете опцията Speaker Setup (настройка на тонколони), а след това натиснете ► да се придвижите към третото ниво. "Select" (избери) се осветява.
4. Натиснете ENTER и се появява менюто 5.1 Speaker Setup (Настройка на 5.1. тонколони).



5. Използвайте ◀ / ▶ за да изберете желаната тонколони.
6. Настройте опциите, като използвате бутоните ▲ / ▼ / ◀ / ▶.
7. Натиснете ENTER, за да потвърдите избора си. Върнете се към предходното меню.

Избор на тонколони

Изберете тонколони, която искате да настроите (предна тонколони (Front) лява (Left), централна тонколони (Center), предна тонколони дясна (Right), задна тонколони (Rear) дясна (Right), задна тонколони лява (Left) или събуфър (SubWoofer))

Забележка

Някои настройки не са разрешени от лицензионното споразумение с Dolby Digital.

Size (размер)

Тъй като параметрите на тонколони са фиксирани, не може да промените настройката.

Volume (сила на звука)

Натиснете ◀ / ▶ за да настроите нивото на възпроизвеждания звук от избраната тонколони. (-5dB ~ +5dB)

Разстояние

Ако свържете тонколони към своя DVD/CD ресивър, настройката на разстоянието дава информация на тонколони на какво разстояние трябва да пътува звукът, за да достигне зададената от вас точка на слушане. Това позволява на звука от всяка тонколони да достигне до слушателя едновременно.

Натиснете ◀ / ▶ за да настроите разстоянието на избраната тонколони.

Забележка

Можете да регулирате разстоянието (Distance) само от централната (Center) тонколони и задните (Rear) тонколони (лява (L) и дясна (R)).

Тест

Натиснете ◀ / ▶ за да тествате сигналите от всяка тонколони. Регулирайте силата на звука, за да съвпадне със силата на звука на тестовите сигнали, запаметени в системата.

Преден (Front) ляв (L) → Централен (Center) →
Преден (Front) десен (R) → Заден (Rear) десен (R)
→ Заден (Rear) ляв (L) → Събуфър (SubWoofer)

Работа с уреда

Възпроизвеждане от DVD или видео CD

Настройка за възпроизвеждане

1. Натиснете OPEN/CLOSE, за да отворите гнездото на диска и да заредите избрания диск в него със страната за възпроизвеждане надолу.
2. Натиснете OPEN/CLOSE, за да затворите гнездото. Възпроизвеждането започва автоматично. Ако възпроизвеждането не започне, натиснете PLAY.

В някои случаи може да се появи менюто на диска:

DVD

Използвайте бутоните ◀ ▶ ▲ ▼, за да изберете заглавието / главата, която искате да гледате, после натиснете ENTER за стартиране. Натиснете TITLE или MENU, за да се върнете към екрана на менюто.

VCD

Използвайте цифровите бутони, за да изберете пистата, която искате да гледате, и натиснете RETURN, за да се върнете към екрана на менюто. Настройките на менюто и процедурите за работа може да са различни. Следвайте инструкциите на всеки екран с меню. Можете също и да поставите PBC на Off (Вж. "PBC" на стр. 18).

Забележки:

- Ако родителският контрол е включен и дискът не е в рамките на зададения рейтинг, трябва да въведете паролата. (Вж. менюто "LOCK" на стр. 17.)
- DVD-тата може да имат регионален код. Вашият плейър няма да възпроизведе дискове, чийто регионален код е различен от този на плейъра ви. Регионалният код за този плейър е 2 (две).

Основни функции

Забележки:

Освен ако не е посочено друго, всички операции, описани тук, се извършват с дистанционното управление. Някои опции могат също така да са налични в менюто за настройка.

Преминаване към друго ЗАГЛАВИЕ

DVD

Когато на диска има повече от едно заглавие, можете да преминете към друго заглавие. Натиснете DISPLAY при спряно възпроизвеждане, после съответния номер (0-9) или използвайте ◀ / ▶, за да преминете към друго заглавие.

Можете да възпроизведете всяко заглавие, като въведете номера му при спряно възпроизвеждане.

Преминаване към друга ГЛАВА / ПИСТА (CHAPTER / TRACK)

DVD

VCD

DivX

Когато заглавието върху диска има повече от една глава или дискът има повече от една писта, можете да преминете към друга глава / писта, както следва:

- Натиснете кратко SKIP ◀◀ или ▶▶ по време на възпроизвеждане, за да изберете следващата глава / писта или за да се върнете към началото на текущата глава / писта.
- Натиснете кратко SKIP ◀◀ два пъти по време на възпроизвеждане, за да преминете към предишна глава / писта.
- За да отидете директно на някоя глава по време на DVD възпроизвеждане, натиснете DISPLAY и после натиснете ▲ / ▼, за да изберете иконата на главата / пистата. След това въведете номера на главата / пистата или използвайте ◀ / ▶.

Търсене

DVD

VCD

DivX

1. По време на възпроизвеждане натиснете и задръжте за около две секунди бутона за прескачане SKIP/SCAN ◀◀ или ▶▶.
2. Натиснете SKIP/SCAN (◀◀ или ▶▶) няколко пъти, за да изберете необходимата скорост.
DVD: X2, X4, X8, X16 или X100
Видео CD, DivX диск: X2, X4, X8, X16
3. За да излезете от режим SEARCH (търсене), натиснете PLAY.

Смяна на аудиоканал

VCD

Натиснете AUDIO няколко пъти по време на възпроизвеждане, за да чуete различен аудиоканал (Stereo, Left, или Right).

Веподвижна картина и възпроизвеждане кадър по кадър **DVD VCD DivX**

1. Натиснете PAUSE/STEP върху дистанционното управление по време на възпроизвеждане. Картината се придвижва кадър по кадър чрез многократно натискане на PAUSE/STEP.
2. За да излезете от режим “Неподвижна картина”, натиснете PLAY.

Бавно движение **DVD VCD**

1. По време на възпроизвеждане натиснете бутона за бавно сканиране SLOW SCAN -◀◀ или ▶▶+. Възпроизвеждащото устройство ще въведе бавния режим SLOW.
2. Използвайте бутона за бавно сканиране SCAN -◀◀ или ▶▶ + за да подберете желаната скорост: ◀◀ 1/2, ◀◀ 1/4, ◀◀ 1/8, ◀◀ 1/16 (обратна посока), или ▶▶ 1/2, ▶▶ 1/4, ▶▶ 1/8, ▶▶ 1/16 (напред).
При видео CD бавната скорост се променя така: ▶▶ 1/2, ▶▶ 1/4, ▶▶ 1/8, или ▶▶ 1/16 (напред).
3. За да се върнете към нормално възпроизвеждане, натиснете PLAY(▶▶).

Забележка

- Възпроизвеждане на бавно движение в посока назад е невъзможно при видео CD.

Повторение A-B (Repeat A-B)

DVD VCD

За да повторите отрязък.

1. Натиснете REPEAT A-B в избрана от вас начална точка. На телевизионния екран за кратко се появява “ A - ”.
2. Натиснете отново REPEAT A-B в избрана от вас крайна точка. На телевизионния екран за кратко се появява “A-B” и повторението на определения отрязък започва.
3. Натиснете отново REPEAT A-B, за да го отмените.

REPEAT (Повторение) **DVD VCD DivX**

Можете да възпроизведете заглавие / глава/ всичко / писта / група от диск.

Натиснете REPEAT по време на възпроизвеждане, за да изберете желанния режим на повторение.

DVD видеодискове – Повтаряне на глава / заглавие / изкл.

- Chapter: повтаря се текущата глава.
- Title: повтаря се текущото заглавие.
- Off: не се възпроизвежда повторно.

Видео CD-та, DivX дискове – Повтаряне на писта/ всичко / изкл.

- Track: повтаря се текущата писта
- All: повтарят се всички писти върху диска.
- Off: не се възпроизвежда повторно.

Забележки:

- На видео CD с PBC трябва да поставите PBC на “Off” в менюто за настройка, за да използвате функцията повторение (Вж. “PBC” на стр. 18).
- Ако натиснете SKIP (▶▶I) еднократно по време на Повтаряне на глава (писта), повторното възпроизвеждане се отменя.

Търсене по време **DVD VCD**

За да започне възпроизвеждане от диска в избрано от вас време:

1. Натиснете DISPLAY по време на възпроизвеждане. Карето за търсене по време показва изминалото време на възпроизвеждане.
2. Натиснете ▲ / ▼, за да изберете иконата на часовника; появява се “-:--:--”.
3. Задайте необходимото стартово време в часове, минути и секунди от ляво на дясно. Ако въведете погрешни цифри, натиснете CLEAR, за да изтриете въведените цифри. После въведете правилните цифри.
4. Натиснете ENTER за потвърждение. Възпроизвеждането започва от избрания час.

Забележки:

- На видео CD с PBC трябва да поставите PBC на “Off” в менюто за настройка, за да функцията Търсене по време (Вж. “PBC” на стр. 18).

ZOOM (Увеличаване на мащаба)

Използвайте Zoom, за да увеличите видеоизображението.

1. Натиснете ZOOM по време на възпроизвеждане или при неподвижна картина, за да активирате функцията Zoom. В долния край на картината за кратко се появява квадратна рамка.
2. При всяко натискане на бутона ZOOM изображението на телевизионния екран се променя в последователността: 100% размер → 400% размер → 800% размер → 1600% размер → 100% размер .
3. Използвайте бутоните ◀ ▶ ▲ ▼, за да придвижвате картината с увеличен мащаб.

Забележка:

- Zoom може да не действа при някои DVD-та.

Търсене по маркер **DVD** **VCD**

За да въведете маркер

Можете да започнете възпроизвеждане от една до девет запаметени точки. За да въведете маркер, натиснете MARKER в желаната точка на диска. Иконата на маркера се появява за кратко върху телевизионния екран. Повторете, за да въведете до девет маркера.

За да изведете на екран или изтриете маркирана сцена

1. По време на възпроизвеждане от диска натиснете SEARCH. Менюто на търсене по маркер се появява на екрана.
2. След 10 секунди натиснете ◀ / ▶, за да изберете номер на маркера, който искате да изведете на екран или да изтриете.
3. Натиснете ENTER и възпроизвеждането започва от маркираната сцена. Или натиснете CLEAR и номерът на маркера се изтрива от списъка.
4. Можете да възпроизведате всеки маркер, като въведете номера му в менюто за търсене по маркер.

Пауза **DVD** **VCD** **DivX**

1. Натиснете PAUSE/STEP по време на възпроизвеждане.
2. За да се върнете към възпроизвеждане, натиснете PLAY.

Специални функции на DVD

Проверяване на съдържанието на DVD дискове: Менюта

DVD дисковете могат да предложат менюта, които ви дават достъп до специални функции. За да използвате менюто на диска, натиснете DVD MENU. Въведете съответния номер или използвайте бутоните ◀ ▶ ▲ ▼, за да осветите избора си.

После натиснете ENTER.

Меню на заглавията **DVD**

1. Натиснете TITLE. Ако текущото заглавие има меню, менюто се появява на екрана. Ако няма, може да се появи менюто на диска.
2. Менюто предлага функции, като ъгъл на камерата, говорим език и опции за субтитрите, а също и глави за заглавието.
3. Натиснете TITLE, за да излезете.

Меню на диска **DVD**

Натиснете MENU и менюто на диска се появява на екрана. Натиснете отново MENU, за да излезете.

Ъгъл на камерата **DVD**

Ако дискът съдържа сцени, заснети под различен ъгъл на камерата, можете да сменяте този ъгъл по време на възпроизвеждане. Натиснете ANGLE няколко пъти по време на възпроизвеждане, за да изберете желания ъгъл. Забележете, че номерът на текущия ъгъл се появява на дисплея.

Съвет:

Индикаторът на ъгъла мига на телевизионния екран по време на сцени, заснети под различен ъгъл, за да напомня, че е възможна промяна на ъгъла.

Смяна на езика на звука **DVD**

Натиснете AUDIO няколко пъти по време на възпроизвеждане, за да чуete различен език на звука или аудиоописта.

Субтитри (Subtitles) **DVD** **DivX**

По време на възпроизвеждане повторяемо натискайте бутона за субтитри S-TITLE за да виждате субтитри на различните езици.

Забележка:

- Файлт със субтитрите на DivX файла се появява на дисплея само ако е с разширение smi, srt или sub.
- Ако няма информация или има код, който не може да се прочете в DivX файла, на дисплея се появяват " 1/1 " и т.н.

Възпроизвеждане от аудио CD или MP3/WMA диск

DVD/CD ресивъра може да възпроизвежда записи, форматиранни в MP3/WMA, върху CD-ROM, CD-R или CD-RW дискове.

Аудио CD

Щом поставите аудио CD, на телевизионния екран се появява меню. Натиснете ▲ / ▼, за да изберете писта, после натиснете PLAY или ENTER и възпроизвеждането започва.



MP3 / WMA

1. Натиснете ▲ / ▼, за да изберете папка, и натиснете ENTER, за да видите съдържанието на папката.
2. Натиснете ▲ / ▼, за да изберете писта, после натиснете PLAY или ENTER.



Съвет:

- Ако се намирате във файлов списък върху менюто MP3/WMA и искате да се върнете към списъка на папките, използвайте ▲ / ▼, за да осветите  и натиснете ENTER.
- Върху CD с MP3/WMA и JPEG можете да превключвате от MP3/WMA на JPEG. Натиснете TITLE и думата MP3/WMA или JPEG в горната част на менюто ще се освети. След това използвайте ◀ / ▶, за да изберете MP3/WMA или JPEG, после натиснете ENTER.

Съвместимостта на MP3 / WMA дисковете с този плейър е ограничена както следва:

- Честота на импулсна модулация: в рамките на 32 - 48 kHz (MP3), в рамките на 24 - 48kHz (WMA)
- Скорост в битове: в рамките на 32 - 320kb/сек. (MP3), 40 - 192kb/сек. (WMA)
- Плейърът не може да чете MP3/WMA файл, който има различно от “.mp3” / “.wma”. разширение.
- Физическият формат на CD-R трябва да бъде ISO 9660
- Ако запишете файлове MP3 / WMA, като използвате софтуер, който не може да създава файлова система (напр. Direct-CD), възпроизвеждането на MP3 / WMA файлове е невъзможно. Препоръчваме ви да използвате Easy-CD Creator, който създава файлова система ISO 9660.
- Имената на файловете трябва да имат максимум 8 букви и трябва да съдържат разширение .mp3 или .wma.
- Те не трябва да съдържат специални знаци, като / ? * : “ < > | и т.н.
- Общият брой на файловете върху диска трябва да бъде по-малък от 999.

Този DVD/CD ресивъра изисква дисковете и записите да отговарят на някои технически стандарти с цел постигане на оптимално качество на възпроизвеждане. Фабрично записаните DVD-та са настроени автоматично на тези стандарти. Има много различни типове на формати за записваеми дискове (вкл. CD-R, съдържащи файлове MP3 или WMA файлове) и те изискват някои предварителни условия (вж. по-горе), за да гарантират съвместимо възпроизвеждане.

Клиентите трябва да имат предвид, че се изисква разрешение за сваляне на файлове MP3 / WMA и музика от Интернет. Нашата компания няма право да издава такова разрешение. Разрешението трябва винаги да се търси от собственика на авторското право.

Функции на аудио CD и MP3 / WMA дискове

Пауза **CD** **MP3** **WMA**

1. Натиснете PAUSE/STEP по време на възпроизвеждане.
2. За да се върнете към възпроизвеждане, натиснете PLAY, ENTER или натиснете отново PAUSE/STEP.

Преминаване към друга писта

CD **MP3** **WMA**

1. Натиснете кратко SKIP (I◀◀ или ▶▶I) по време на възпроизвеждане, за да отидете на следващата писта или за да се върнете към началото на текущата писта.
2. Натиснете два пъти SKIP I◀◀, за да отидете на предишната писта.
3. Можете да възпроизвеждате всяка писта, като въведете нейния номер.

Повтаряне на писта / всичко / изкл

CD **MP3** **WMA**

Можете да възпроизвеждате писта / всичко върху диска.

1. Натиснете REPEAT по време на възпроизвеждане от диск. Появява се иконата за повторение.
2. Натиснете REPEAT, за да изберете желания режим на повторение.
 - TRACK: повтаря се текущата писта
 - ALL: повтарят се всички писти на диска.
 - Off (без дисплей): не се възпроизвежда повторно.

Търсене **CD** **MP3** **WMA**

1. По време на възпроизвеждане натиснете и задръжте за около две секунди бутона за прескачане SKIP/SCAN I◀◀ или ▶▶I. Сега възпроизвеждащото устройство ще отиде към режим за търсене SEARCH.
2. Натиснете SKIP/SCAN I◀◀ или ▶▶I. няколко пъти, за да изберете необходимата скорост: X2, X4, X8 назад или напред.
3. За да излезете от режим “Търсене”, натиснете PLAY.

Програмирано възпроизвеждане

Функцията Програмиране ви дава възможност да съхраните в паметта на плейъра любимите си писти от който и да било диск.

Една програма може да съдържа 300 писти.

1. Поставете диск.

Audio CD и MP3/WMA дискове:

Ва екрана се появява меню AUDIO CD или MP3/WMA.



Меню Аудио CD

Меню MP3/WMA

2. Изберете песен от списъка „List“, след това натиснете PROGRAM или изберете иконката “▶→ (Добави)”, после натиснете ENTER, за да поставите избраната песен в списъка „Program“. Повторете операцията, за да поставите допълнителни писти в списъка.

Забележка:

Можете да добавите всички песни от диска. Изберете иконката “▶→ (Добави всичко)”, а след това натиснете ENTER.

3. От програмния списък изберете пистата, с която искате да започне възпроизвеждането. Натиснете и задръжте ▲ / ▼, за да се придвижите към следващата/предходната страница.
4. За да започне възпроизвеждането, натиснете PLAY или ENTER. Възпроизвеждането започва в реда, в който сте програмирали пистите. Възпроизвеждането спира, щом всички писти от програмния списък бъдат възпроизведени веднъж.
5. За да възобновите нормалното възпроизвеждане след програмираното възпроизвеждане, изберете писта от списък AUDIO CD (или MP3/WMA) и после натиснете PLAY.

Повторение на програмирани писти

1. Докато дискът се възпроизвежда, натиснете REPEAT. Появява се иконката за повторение.
2. За да изберете желанния режим на повторение, натиснете REPEAT.
 - Track: повтаря се текущата писта.
 - All: повтарят се всички писти от програмния списък.
 - Off (без дисплей): не повтаря възпроизвеждането.

Изтриване на писта от програмния списък

1. С помощта на ▲ ▼ изберете пистата, която искате да изтриете от програмния списък.
2. Натиснете CLEAR. Или изберете иконката “⏏ (Изтрий)”, след това натиснете ENTER, за да поставите избраната песен в списъка „Program“. За да изтриете други писти от списъка, повторете операцията.

Изтриване на целия програмен списък

Използвайте ▲ / ▼, за да изберете “⏏ (изтрий всичко)”, после натиснете ENTER.

Забележка:

Програмите се изтриват също и при изваждане на диска.

Разглеждане на JPEG дискове

С този DVD/CD ресивъра можете да разглеждате Kodak PICTURE CD дискове и дискове с JPEG файлове.

1. Поставете диск и затворете гнездото. На TV екрана се появява меню JPEG.

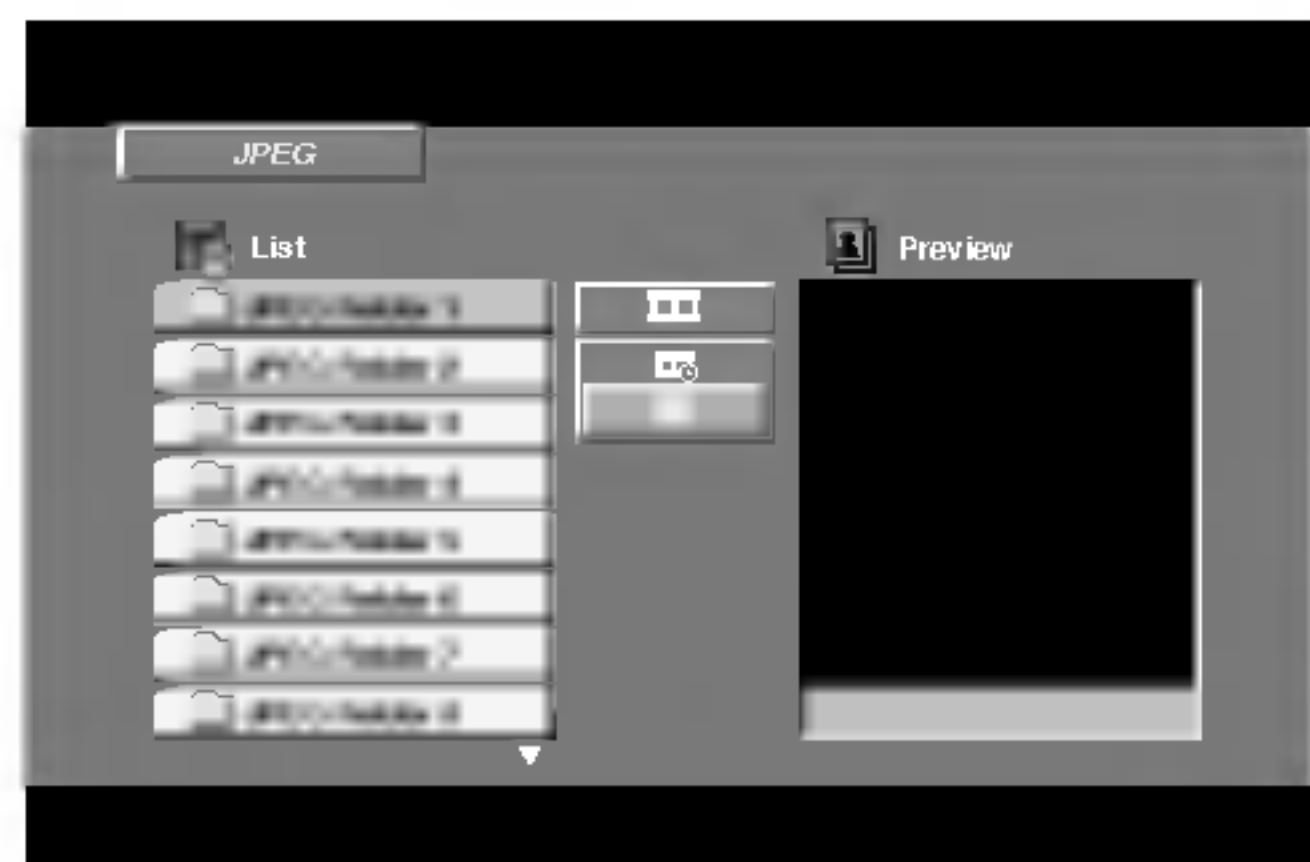

2. Натиснете ▲ / ▼, за да изберете папка, и натиснете ENTER. Появява се списъкът на файловете в папката. Ако се намирате в списък на файлове и искате да се върнете в предишния списък на папки, използвайте бутоните ▲ / ▼ на дистанционното, за да осветите ↵ и натиснете ENTER.
3. Ако искате да разгледате даден файл, натиснете ▲ / ▼, за да осветите файла, и натиснете ENTER или PLAY. Докато разглеждате даден файл, можете да натиснете STOP, за да се придвижите към предходното меню (меню JPEG).

Съвет:

- Има четири възможности за избор на скорост за разглеждане на слайдове (Slide Speed): [Icon] : > бавна, >> нормална, >>> бърза, и || изключена. Използвайте ▲ ▼ ◀ ▶, за да осветите Speed (скорост). След това използвайте ◀ / ▶, за да изберете опцията, която желаете да използвате, след което натиснете ENTER.
- Ако за скоростта (Speed) изберете опцията „изключена“ (Off), разглеждането на слайдове се изключва.

Показване на слайдове JPEG

Използвайте ▲ ▼ ◀ ▶, за да осветите иконата [Icon] (показване на слайдове), а след това натиснете ENTER.

Неподвижна картина JPEG

1. Натиснете PAUSE/STEP по време на показване на слайдове. Сега плейърът ще влезе в режим на пауза.
2. За да се върнете към показването на слайдове, натиснете PLAY или натиснете отново PAUSE/STEP.

Прехвърляне към друг файл JPEG

Докато разглеждате картина, за да се прехвърлите към следващия или предходния файл, натиснете SKIP (◀◀ или ▶▶).

Завъртане на картината JPEG

Натиснете ◀ / ▶ по време на показване на картина, за да я завъртите по посока на часовниковата стрелка или обратно на часовниковата стрелка.

Съвместимостта на JPEG дисковете с този плейър е ограничена както следва:

- В зависимост от размера и броя на JPEG файловете на DVD/CD ресивъра може да бъде необходимо повече време, за да прочете съдържанието на диска. Ако не видите екранния дисплей след няколко минути, някои от файловете може да са твърде големи – намалете разделителната способност на JPEG файловете до по-малка, т.е. от 2760 x 2048 пиксела, и запишете друг диск.
- Общият брой на файлове и папки на диска трябва да бъде по-малък от 999.
- Някои дискове могат да бъдат несъвместими поради различен формат на запис или поради състоянието на диска.
- Преди да копирате файловете в макета (layout) на CD за запис, трябва да се уверите, че избраните файлове имат разширение “.jpg”.
- Ако те имат разширения “.jpe” или “.jpeg”, моля, преименувайте файловете на “.jpg”.
- Файловете с имена без разширение “.jpg” няма да могат да се прочетат от този DVD/CD ресивъра. Дори и файловете да се показват като JPEG изображения в Windows Explorer.

Поддръжка и сервиз

Направете справка с информацията в тази глава, преди да потърсите сервизен техник.

Боравене с уреда

При транспортиране на уреда

Моля, запазете оригиналния кашон и опаковъчните материали. Ако се наложи да транспортирате уреда, за максимална защита го опаковайте отново в оригиналната му фабрична опаковка.

Поддържане на външните повърхности чисти

- Не използвайте летливи течности, като например инсектициден спрей, в близост до уреда.
- Не поставяйте гумени или пластмасови изделия в контакт с уреда за продължително време, тъй като те оставят следи по повърхността.

Почистване на уреда

За да почистите плейъра, използвайте меко, сухо парче плат. Ако повърхностите са изключително замърсени, използвайте сухо парче плат, леко навлажнено в разтвор на мек течен детергент.

Не използвайте силни разтворители, като алкохол, бензин или разреждател, тъй като те могат да повредят повърхността на уреда.

Поддръжка на уреда

DVD/CD плейърът е прецизен продукт на висшите технологии. Ако оптичните четящи лещи и частите, задвижващи диска, са замърсени или износени, качеството на картината се влошава.

В зависимост от средата, в която работи, се препоръчва редовен оглед и поддръжка след всеки 1,000 часа употреба.

За повече подробности моля, обърнете се към най-близкия официален сервизен център.

Възпроизвеждане от филмов диск с формат DivX

С този DVD/CD плейър можете да възпроизведете филми от DivX дискове.

1. Поставете диска и затворете гнездото. Менюто DivX се появява на телевизионния екран.

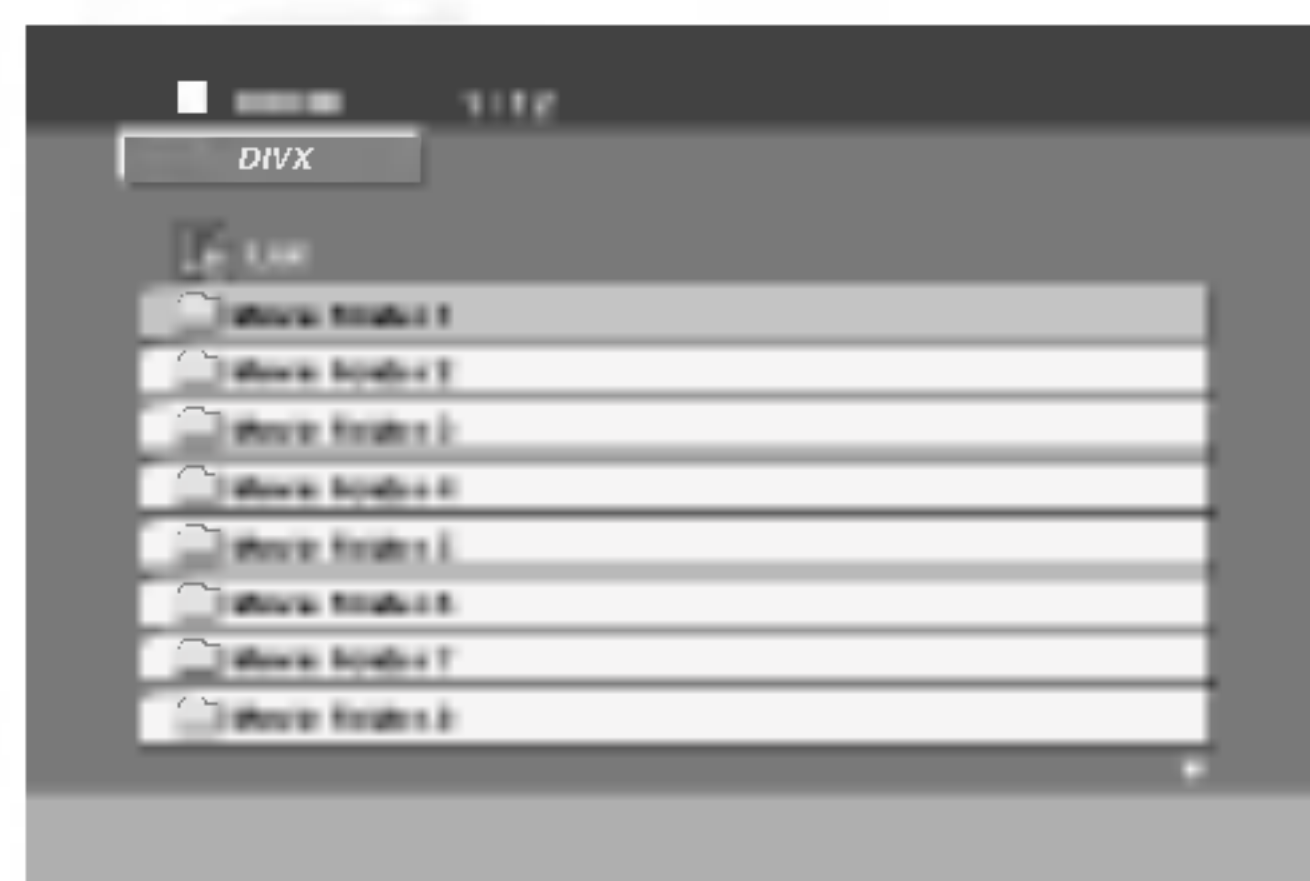

2. Натиснете ▲ / ▼, за да изберете папка и натиснете ENTER. Появява се списък на файловете в папката. Ако сте в списъка на файловете и искате да се върнете към списъка на папките, използвайте бутоните ▲ / ▼ на дистанционното, за да осветите  и натиснете ENTER.
3. Ако искате да гледате даден филм, натиснете ▲ / ▼, за да осветите файла и натиснете ENTER или PLAY.
4. Натиснете STOP, за да излезете.

Съвместимостта на DivX дисковете с този плейър е ограничена както следва:

- Разделителната способност на DivX файла е под 720x576 (Ш x В) пиксела.
- Името на файла на субтитрите на DivX може да съдържа до 20~40 знака.
- Ако в DivX файла има код, невъзможен за прочитане, на дисплея се появява знак " _".
- Ако броят на екранните кадри е над 30 в секунда, този уред може да не работи нормално.
- Ако видео- и аудиоструктурата на записания файл не е пакетна, се възпроизвежда или видео, или аудио.
- Ако файлът е записан с GMC, уредът работи само с 1-пунктово ниво на запис.

* GMC?

GMC е акроним на Global Motion Compensation. Това е инструмент за кодиране, специфициран в стандарт MPEG4. Някои MPEG4 енкодери, като DivX или Xvid, имат тази опция. Съществуват различни нива на GMC кодиране, наричани обикновено 1-пунктов, 2-пунктов, или 3-пунктов GMC.

Възпроизводим DivX файл

- ".avi ", ".mpg ", ".mpeg "

Възпроизводим Codec формат

- "DIVX3.xx ", "DIVX4.xx ", "DIVX5.xx ", "XVID ", "MP43 ", "3IVX ", "MP42 "

Възпроизводим аудиоформат

- "AC3 ", "DTS ", "PCM ", "MP3 ", "WMA ".
 - Честота на импулсна модулация: в рамките на 32 - 48 kHz (MP3), в рамките на 24 - 48kHz (WMA)
 - Скорост в битове: в рамките на 8 - 320 kb/сек. (MP3), 32 - 192 kb/сек.

Допълнителни функции

Запаметяване на последната сцена

Този плейър запаметява последната сцена от последния гледан диск. Последната сцена остава в паметта, дори ако извадите диска от плейъра или изключите плейъра. Ако заредите диска, чиято сцена е запаметена, сцената автоматично се извиква на екран.

Забележка:

Този плейър не запаметява сцената на диска, ако го изключите, преди да сте пуснали диска за възпроизвеждане.

Избор на система

Трябва да изберете подходящия системен режим за вашата телевизионна система. Ако на дисплея се появи NO DISC ('няма диск'), натиснете и задръжте PAUSE/STEP върху предния панел или на дистанционното повече от 5 секунди, за да можете да изберете система (PAL, NTSC или AUTO).

- Ако избраната система не съвпада със системата на вашия телевизор, няма да може да се покаже нормална цветна картина.

AUTO: Изберете, когато DVD/CD приемникът е свързан към многосистемен (Multi system) телевизор.

NTSC: Изберете, когато DVD/CD приемникът е свързан към NTSC телевизор.

PAL: Изберете, когато DVD/CD приемникът е свързан към PAL телевизор.

Настройка на таймер за заспиване (Sleep Timer)

Можете да зададете приемника за цифрови DVD/CD приемника да изключи автоматично в определено време.

1. **Натиснете бутона за заспиване SLEEP за да зададете желаното време на заспиване.**
Индикаторът за заспиване SLEEP и времето на заспиване се появяват в прозорчето на дисплея.
2. **Всеки път, когато натиснете бутона SLEEP, настройката се променя по следния начин.**
SLEEP 180 → 150 → 120 → 90 → 80 → 70 → 60 → 50 → 40 → 30 → 20 → 10 → OFF

Забележка

- Можете да проверите времето, оставащо преди да изключи приемника за цифрови DVD/CD приемника. Натиснете бутона за заспиване SLEEP. Оставащото време се появява в прозорчето на дисплея.

Dimmer

Тази функция ще се появи на екрана и ще светне лампичката за звука.

Повторяемо натискайте бутона за регулатора за светлина DIMMER.

Заглушаване (Mute)

Натиснете бутона за заглушаване MUTE за да заглушите Вашата уредба.

Можете да заглушите Вашата уредба, например за да отговорите на телефона, индикаторът за заглушаване "MUTE" мига в прозорчето на дисплея.

Предварително задаване на радиостанциите

Можете предварително да зададете 50 станции за амплитудно (AM)(MW) и честотно (FM) модулиран сигнал. Преди нагласяване се уверете че силата на звука е намалена до минимум.

1. Натиснете BAND върху дистанционното, докато на дисплея се появи FM или AM(MW).
2. И тогава всеки път, когато натиснете бутона BAND, FM и AM(MW) се променят редуващо се.
3. Натиснете и задръжте бутони за Настройка TUNING ◀◀◀◀ или ▶▶▶▶ за около две секунди докато честотната индикация започне да се променя, след това ги отпуснете.
Сканирането спира когато приемника за цифрови видеодискове DVD/CD приемника се настрои на станция. В прозорчето на дисплея се появява "TUNED" (настроена) и "ST." (за стереопрограмата).
4. Натиснете MEMO./STOP върху предния панел.
В прозорчето на дисплея ще мига предварително зададен номер.
5. Натискайте бутони за Настройка TUNING ◀◀◀◀ или ▶▶▶▶ върху предния панел за да подберете предварително зададения номер който желаете.
6. Натиснете отново MEMO./STOP върху предния панел.
Станцията е съхранена.
7. Repeat steps 3 to 6 to store other stations.

За да настроите на станция със слаб сигнал
Натискайте повторно бутони за Настройка TUNING ◀◀◀◀ или ▶▶▶▶ в стъпка 3, за да настроите на станцията ръчно.

За да изчистите всичките запаметени станции
Натиснете и задръжте MEMO./STOP за около две секунди, докато на дисплея се появи "CLEAR ALL", и тогава натиснете отново MEMO./STOP станциите се изтриват.

- Ако неволно влезете в режим "CLEAR ALL" (изтрий всичко) и не желаете да изтриете паметта, не натискайте никакъв бутон. След няколко секунди "CLEAR ALL" ще изчезне от дисплея от само себе си и ще се възстанови нормалният режим.

Забележка

Ако всички станции са били вече въведени, за миг на прозорчето на дисплея ще се появи съобщението за запълване FULL, и след това ще замига предварително зададен номер. За да промените предварително зададения номер следвайте стъпки 5 - 6 както по-горе.

Слушане на радиото

Първо, предварително задайте радиостанции в паметта на приемника за цифрови DVD/CD приемника (виж "Предварително задаване на радиостанции" отляво").

1. Натискайте бутона BAND докато в прозорчето на дисплея се появи AM(MW) или FM.
Нагласена е последната приемана станция.
2. Повторяемо натискайте бутона за Предварително зададени PRESET +/- за да подберете желаната от Вас предварително зададена станция.
Всеки път когато натиснете бутона, приемникът за цифрови DVD/CD приемника се пренастройва на по една предварително зададена станция.
3. Задайте силата на звука, като завъртите VOLUME за сила на звука върху устройството, или като неколкократно натиснете VOLUME + или - на дистанционното управление.

Изключване на радиото

Натиснете POWER, за да изключите DVD/CD приемника или изберете друг функционален режим (CD/DVD или AUX).

За да слушате радиостанции които не са зададени предварително

- Използвайте ръчно или автоматично настройване в стъпка 2
- За ръчно настройване повторно натискайте бутони за Настройка/ Прескачане TUNING ◀◀◀◀ или ▶▶▶▶ върху предния панел.
- За автоматично настройване натиснете и задръжте бутони за Настройка/Прескачане TUNING ◀◀◀◀ или ▶▶▶▶ върху предния панел за около две секунди.

За да изберете директно предварително програмирана радиостанция

Можете да използвате цифровите бутони на дистанционното, за да изберете директно предварително програмирана радиостанция. Например, за да слушате предварително програмираната станция 4, натиснете 4 върху дистанционното. За да слушате предварително програмираната станция 19, натиснете 1, а след това 9 (в рамките на 3 секунди).

За ваша справка

- **Ако една честотно модулирана (FM) програма е зашумена**
Натиснете бутона моно/стерео MONO/ST. върху предния панел, така че съобщението за стерео "STEREO" да изчезне от прозорчето на дисплея. Няма да има стерео ефект, но приемането ще се подобри. Отново натиснете този бутон за да възстановите стерео-ефекта.
- **За да подобрите приемането**
Нагласете отново антената.

Работа с RDS

Този уред е оборудван с RDS (Radio Data System - система за радиопренос на данни), чрез която по радиото се приема широка гама от информация в FM честотен обхват. Понастоящем използвана в много страни, RDS е система за предаване на опознавателния код на дадена радиостанция или на информация за дадена мрежа, на описание на програмата на радиостанцията, текстово съобщение за радиостанцията или подробности за избор на музика и точно време.

Настройка на RDS

Ако сте настроили радиото на FM станция и тя предава RDS данни, уредът автоматично ще покаже на дисплея опознавателния код на радиостанцията, а на дисплея ще светне както индикаторът RDS, така и следните индикатори: на името на радиостанцията (PS), на типа на програмата (PTY), на радиотекста (RT), и на точното време (CT), ако тези данни се предават от радиостанцията.

Опции за показване на дисплея на RDS информация

Системата RDS има възможност да предава най-разнообразна информация в допълнение към основния опознавателен код, който се появява при първоначална настройка на радиостанцията. При нормално функциониране на RDS на дисплея ще се покаже името на радиостанцията, радиомрежата или буквите на опознавателния код. С натискане на бутон RDS върху дистанционното можете да избирате в последователен цикъл различни типове данни:

(PS ↔ FREQUENCY ↔ PTY ↔ RT ↔ CT)

- **PS (Program service name)** - Името на канала се показва на дисплея.
- **PTY (Programme type recognition)**- Името на типа на програмата се показва на дисплея.
- **RT (Radiotext)**- “Текстово” съобщение, съдържащо специална информация от излъчващата радиостанция. Забележете, че това съобщение може да пробягва по дисплея, за да може да се види цялото съобщение.
- **CT (Time controlled by the channel)**- Дава възможност уредът да приема точното време и да го показва на дисплея.

Забележка

- Някои RDS радиостанции може да не включват някои от тези допълнителни възможности. Ако желаната информация за избрания режим не се предава, на дисплея се показва едно от следните съобщения: **PTY NONE, RT NONE, CT NONE, PS NONE, NONE, PS NONE message.**

Търсене на програма (PTY)

Главното предимство на RDS е възможността на тази система да кодира радиопредавания с кодовете за разпознаване на типа програма (PTY), с които се обозначават типовете реално излъчвани радиопредавания. Следният списък показва съкращенията, използвани за обозначаване на всички типове програми (PTY), заедно с обясненията на тези типове програми:

NEWS	Новини
AFFAIRS	Текущи събития
INFO	Информация
SPORT	Спорт
EDUCATE	Образователни програми
DRAMA	Драма
CULTURE	Култура
SCIENCE	Наука
VARIED	Разни словесни програми
POP M	Попмузика
ROCK M	Рокмузика
EASY M	Лека музика
LIGHT M	Класическа музика
CLASSICS	Сериозна класическа музика
OTHER M	Друга музика
WEATHER	Синоптична информация
FINANCE	Финансови програми
CHILDREN	Детски програми
SOCIAL	Програми по социални проблеми
RELIGION	Религиозни предавания
PHONE IN	Програми на живо
TRAVEL	Пътувания и екскурзии
LEISURE	Свободно време и хоби
JAZZ	Джазова музика
COUNTRY	Кънтримузика
NATION M	Музика на народите
OLDIES	Стари хитове
FOLK M	Фолклорна музика
DOCUMENT	Документални програми
TEST	Съобщение за пробен сигнал за тревога на радиостанцията
ALARM 1	Информация, излъчвана при бедствия

Можете да потърсите даден тип програма (PTY) по следния начин:

1. Натиснете BAND, за да изберете режим FM.
2. Натиснете PTY върху дистанционното, на дисплея ще се покаже последният използван PTY.
3. Натискайте многократно PTY, за да изберете желания PTY.
4. Когато изберете PTY, натиснете PTY SEARCH. Уредът ще влезе в режим на автоматично търсене.

Когато дадена станция бъде настроена, търсенето спира.

Кодове на езиците

Използвайте този списък, за да въведете желаня език за следните първоначални настройки:

Disc Audio, Disc Subtitle, Disc Menu.

Език	Код	Език	Код	Език	Код	Език	Код
Абхазки	6566	Фиджи	7074	Лингала	7678	Сенегалски	8373
Афарски	6565	Финландски	7073	Литовски	7684	Словашки	8375
Африкаанс	6570	Френски	7082	Македонски	7775	Словенски	8376
Албански	8381	Галицийски	7176	Малгашки	7771	Сомалийски	8379
Амехарски	6577	Грузински	7565	Кашмирски	7583	Испански	6983
Арабски	6582	Немски	6869	Малаялам	7776	Судански	8385
Арменски	7289	Гръцки	6976	Малгийски	7784	Суахили	8387
Асамски	6583	Гренландски	7576	Маорски	7773	Шведски	8386
Азербайджански	6590	Гуарани	7178	Марати	7782	Тагалски	8476
Башкирски	6665	Гуджарати	7185	Молдавски	7779	Таджикски	8471
Баски	6985	Хауса	7265	Монголски	7778	Тамилски	8465
Бенгалски	6678	Иврит	7387	Науру	7865	Татарски	8484
Бутански	6890	Хинди	7273	Непалски	7869	Телугу	8469
Бихарски	6672	Унгарски	7285	Норвежки	7879	Тайландски	8472
Бретонски	6682	Исландски	7383	Ория	7982	Тибетски	6679
Български	6671	Индонезийски	7378	Панджаби	8065	Тигриня	8473
Бирмански	7789	Интерлингва	7365	Пуцу	8083	Тонгански	8479
Белоруски	6669	Ирландски	7165	Персийски	7065	Турски	8482
Камбоджански	7577	Италиански	7384	Полски	8076	Туркменски	8475
Каталунски	6765	Японски	7465	Португалски	8084	Туи	8487
Китайски	9072	Явански	7487	Кечуа	8185	Украински	8575
Корсикански	6779	Каннада	7578	Реторомански	8277	Урду	8582
Хърватски	7282	Кашмирски	7583	Румънски	8279	Узбекски	8590
Чешки	6783	Казахски	7575	Руски	8285	Виетнамски	8673
Датски	6865	Киргизки	7589	Самоански	8377	Волапок	8679
Холандски	7876	Корейски	7579	Санскритски	8365	Уелски	6789
Английски	6978	Кюрдски	7585	Шотландски келтски	7168	Волоф	8779
Есперанто	6979	Лаоски	7679	Сръбски	8382	Ксоса	8872
Естонски	6984	Латински	7665	Сърбохърватски	8372	Идиш	7473
Фарьорски	7079	Латвийски	7686	Шона	8378	Йоруба	8979
				Синдхи	8368	Зулуски	9085

Кодове на държави

Изберете код на държавата от този списък.

Държава	Код	Държава	Код	Държава	Код	Държава	Код
Афганистан	AF	Етиопия	ET	Малайзия	MY	Саудитска Арабия	SA
Аржентина	AR	Фиджи	FJ	Малдивски острови	MV	Сенегал	SN
Австралия	AU	Финландия	FI	Мексико	MX	Сингапур	SG
Австрия	AT	Франция	FR	Монако	MC	Словашка република	SK
Белгия	BE	Германия	DE	Монголия	MN	Словения	SI
Бутан	BT	Великобритания	GB	Мароко	MA	Южна Африка	ZA
Боливия	BO	Гърция	GR	Непал	NP	Южна Корея	KR
Бразилия	BR	Гренландия	GL	Холандия	NL	Испания	ES
Камбоджа	KH	Хърд и МкДонлд о.	NM	Холандски Антили	AN	Шри Ланка	LK
Канада	CA	Хонконг	HK	Нова Зеландия	NZ	Швеция	SE
Чили	CL	Унгария	HU	Нигерия	NG	Швейцария	CH
Китай	CN	Индия	IN	Норвегия	NO	Тайван	TW
Колумбия	CO	Индонезия	ID	Оман	OM	Тайланд	TH
Конго	CG	Израел	IL	Пакистан	PK	Турция	TR
Коста Рика	CR	Италия	IT	РПанама	PA	Уганда	UG
Хърватия	HR	Ямайка	JM	Парагвай	PY	Украйна	UA
Чешка република	CZ	Япония	JP	Филипини	PH	САЩ	US
Дания	DK	Кения	KE	Полша	PL	Уругвай	UY
Еквадор	EC	Кувейт	KW	Португалия	PT	Узбекистан	UZ
Египет	EG	Либия	LY	Румъния	RO	Виетнам	VN
Ел Салвадор	SV	Люксембург	LU	Руска федерация	RU	Зимбабве	ZW

Откриване и отстраняване на неизправности

Преди да се свържете със сервиз проверете следния наръчник за възможната причина на даден проблем.

Симптом	Причина	Корекция
Няма захранване.	<ul style="list-style-type: none"> Силовият шнур е разединен. 	<ul style="list-style-type: none"> Закрепете добре щепсела на силовия шнур в стенния контакт.
Захранването е включено, но приемникът за цифрови видеодискове не работи.	<ul style="list-style-type: none"> Няма поставен диск. 	<ul style="list-style-type: none"> Поставете диск. (Проверете дали на дисплея на възпроизвеждащото устройство е светнал индикатора за цифров DVD/CD приемника, или за аудио компактдиск CD.)
Няма картина.	<ul style="list-style-type: none"> Телевизорът не е настроен да приема сигнален изход от цифров видеодиск. 	<ul style="list-style-type: none"> Подберете подходящия режим за видео вход на телевизора, така че картината от приемника за цифрови DVD/CD приемника да се появи на екрана на телевизора.
	<ul style="list-style-type: none"> Видео кабелът не е добре закрепен. 	<ul style="list-style-type: none"> Свържете видео кабела към буксата както трябва.
	<ul style="list-style-type: none"> Захранването на свързания телевизор е изключено. 	<ul style="list-style-type: none"> Включете телевизора.
Няма звук, или се чува само звук с много ниско ниво.	<ul style="list-style-type: none"> Свързаното с аудио кабел оборудване не е настроено да приема сигнален изход от цифров видеодиск DVD. 	<ul style="list-style-type: none"> Подберете правилния входен режим на аудио приемателя, така че да чувате звука от приемника за цифрови видеодискове DVD/CD.
	<ul style="list-style-type: none"> Аудио кабелите не са закрепени както трябва. 	<ul style="list-style-type: none"> Свържете чрез добро закрепване аудио кабела към буксите.
	<ul style="list-style-type: none"> Захранването на оборудването, свързано с аудио кабела, е изключено. 	<ul style="list-style-type: none"> Включете оборудването свързано с аудио кабела.
	<ul style="list-style-type: none"> Свързващият шнур на озвучаването е повреден. 	<ul style="list-style-type: none"> Заменете го с нов такъв.
Възпроизвежданата картина е лоша.	<ul style="list-style-type: none"> Дискът е замърсен. 	<ul style="list-style-type: none"> Почистете диска.
Приемникът за цифрови DVD/CD приемника не стартира възпроизвеждането.	<ul style="list-style-type: none"> Няма поставен диск. 	<ul style="list-style-type: none"> Поставете диск. (Проверете дали на дисплея на възпроизвеждащото устройство е светнал индикатора за цифров DVD/CD приемника, или за аудио компактдиск CD.)
	<ul style="list-style-type: none"> Поставен е невъзможен за възпроизвеждане диск. 	<ul style="list-style-type: none"> Поставете пригоден за възпроизвеждане диск. (Проверете типа на диска, цветовата система и регионалния код.)
	<ul style="list-style-type: none"> Дискът е поставен наопаки. 	<ul style="list-style-type: none"> Поставете диска с възпроизвеждащата страна надолу.
	<ul style="list-style-type: none"> Дискът не е поставен вътре във водача. 	<ul style="list-style-type: none"> Поставете диска върху дисковия поднос правилно вътре във водача.
	<ul style="list-style-type: none"> Дискът е мръсен. 	<ul style="list-style-type: none"> Почистете диска.
	<ul style="list-style-type: none"> На екрана на телевизора има меню. 	<ul style="list-style-type: none"> Натиснете бутона за настройка SETUP за да изключите меню-екрана.
	<ul style="list-style-type: none"> Зададено е ниво на класификация. 	<ul style="list-style-type: none"> Анулирайте функцията за класифициране Rating, или променете класификационното ниво.
Чува се силно бръмчене или шум	<ul style="list-style-type: none"> Дискът е замърсен. 	<ul style="list-style-type: none"> Почистете диска.
	<ul style="list-style-type: none"> Високоговорителите и компонентите са лошо свързани. 	<ul style="list-style-type: none"> Свържете високоговорителите и компонентите както трябва.
	<ul style="list-style-type: none"> DVD/CD-приемникът е разположен твърде близо до телевизора. 	<ul style="list-style-type: none"> Преместете телевизора си настрани от аудио компоненти.

Симптом	Причина	Корекция
Радиостанци-ите не могат да бъдат настроени	<ul style="list-style-type: none"> • Антената е неправилно настроена или свързана. 	<ul style="list-style-type: none"> • Свържете антените както трябва. • Регулирайте антените и ако е необходимо свържете външна антена.
	<ul style="list-style-type: none"> • Силата на сигнала от станциите е твърде слаба (когато настройвате с автоматична настройка). 	<ul style="list-style-type: none"> • Настройте станцията ръчно.
	<ul style="list-style-type: none"> • Никакви станции не са били зададени предварително, или предварително зададените станции са били изчистени (когато настройвате чрез сканиране на предварително зададени станции). 	<ul style="list-style-type: none"> • Предварително задайте станциите (страница 30).
Дистанционното управление не работи както трябва.	<ul style="list-style-type: none"> • Дистанционното управление не е насочено към дистанционния сензор на приемника за цифрови DVD/CD приемника. 	<ul style="list-style-type: none"> • Насочете дистанционното управление към дистанционния сензор на приемника за цифрови DVD/CD приемника.
	<ul style="list-style-type: none"> • Дистанционното управление е твърде далеч от приемника за цифрови DVD/CD приемника. 	<ul style="list-style-type: none"> • Експлоатирайте дистанционното управление на разстояние до около 6 метра.
	<ul style="list-style-type: none"> • На пътя между дистанционното управление и приемника за цифрови DVD/CD приемника има препятствие. 	<ul style="list-style-type: none"> • Отстранете препятствието.
	<ul style="list-style-type: none"> • Батериите в дистанционното управление са изчерпани. 	<ul style="list-style-type: none"> • Заменете батериите с нови такива.
Дисплеят на предния панел е доста тъмен.	<ul style="list-style-type: none"> • Поставете такъв DVD диск. 	<ul style="list-style-type: none"> • Натиснете DIMMER на дистанционното.

Спецификация

Общо	Захранване	Направете справка с главната табелка	
	Консумирана мощност	Направете справка с главната табелка	
	Маса	3.8 kg	
	Външни размери (Ш x В x Д)	360 x 75 x 314 mm	
	Работни условия	Температура: 5°C до 35°C, Положение на работа: Хоризонтално	
	Работна влажност	5% до 85%	
CD/DVD	Лазер	Полупроводников лазер, дължина на вълната 650 nm	
	Система на сигнала	PAL 625/50, NTSC 525/60	
	Честотна характеристика (аудио)	200 Hz до 18 kHz	
	Съотношение сигнал/шум (аудио)	Повече от 70 dB (1 kHz, NOP, 20 kHz LPF/A-Филтър)	
	Динамичен обхват (аудио)	Повече от 70 dB	
	Изкривяване на високочес-тотни хармоници (аудио)	1.0 % (1 kHz, при положение 12W) (20 kHz LPF/A-Филтър)	
Video	Видео изход	1.0 V (p-p), 75 Ω, негативна синхронизация, RCA jack	
	S-тип видео изход	(Y) 1.0 V (p-p), 75 Ω, негативна синхронизация, мини DIN 4-цифтов x 1 (C) 0.3 V (p-p), 75 Ω	
Тунер	FM	Обхват на настройка	87.5 - 108.0 MHz или 65.0 - 74.0 MHz, 87.5 - 108.0 MHz
		Междинна честота	10.7 MHz
		Съотношение сигнал/ шум	55 dB (Mono)
		Честотна характеристика	180 - 10,000 Hz
	AM [MW]	Обхват на настройка	522 - 1,611 kHz или 530 - 1,610 kHz
		Междинна честота	450 kHz
Amplifier	Стерео режим	25W + 25W (6 Ω при 1 kHz, THD 10 %)	
	бграждащ (съраунд) режим (* В зависимост от настройки-те на режима на озвучаване и източника, може да няма звуков изход.)	Предно: 25W + 25W (THD 10 %) Център*: 25W Обкръжени*: 25W + 25W (6 Ω при 1 kHz, THD 10 %) Суббасов високоговорител*: 60W (8Ω при 70 Hz, THD 10 %)	
	Изход	S-VIDEO MONITOR	
Високоговорители		Спомагателен високоговорител	Централна тонколони
	Тип	1-лентова, с 1 високоговорителя	1-лентова, с 1 високоговорителя
	Импеданс	6 Ω	8 Ω
	Честотна характеристика	130 - 20,000 Hz	50 - 1,500 Hz
	Ниво на звуково налягане	85 dB/W (1m)	82 dB/W (1m)
	Номинална входна мощност	25W	60W
	Максимална входна мощност	50W	120W
	Чисти размери (ШxВxД)	89 x 89 x 90 mm	170 x 350 x 333 mm
Тегло нето	0.4 kg	4.3 kg	
Доставяни принадлежности	<ul style="list-style-type: none"> • Високоговорители6 • Дистанционно управление1 • Рамкова AM антена1 • Високоговорителни кабели5 • Батерии (AAA)2 • FM антена1 		

* Конструкции и спецификации са предмет на промяна без уведомление.



P/N: 3834RH0057B