



# MICRO-STEREOSYSTEM BRUKSANVISNING

**MODELLER: LX-M240 (LX-M240A/D/X, LXS-M240)  
LX-M241 (LX-M241A/D/X, LXS-M241)  
LX-M340 (LX-M340A/D/X, LXS-M340)  
LX-M341 (LX-M341A/D/X, LXS-M341)**

Läs denna handbok noggrant innan du sätter igång din apparat.  
Spara den på en säker plats för framtida bruk.

Design och specifikationer kan ändras för förbättringar utan  
föregående meddelande.



|   |                |  |
|---|----------------|--|
|    | <b>VARNING</b> |  |
| <b>RISK FÖR STÖTAR-<br/>ÖPPNA INTE</b>  |                |  |
| <p>VARNING:FÖR ATT MINSKA RISKEN FÖR ELEKTRISKA STÖTAR AVLÄGSNA INTE KÅPORNEN (ELLER BAKSTYCKET) INGA FÖR BRUKAREN SERVICEBARA DELAR INUTI. HÄNVISA TILL KVALIFICERAD SERVICEPERSONAL FÖR SERVICE</p> |                |  |

#### Förklaring av grafiska symboler:



Blixtsymbolen med en pil inom en liksidig triangel är avsedd att varna användaren för närvaron av oisolerad farlig spänning inuti apparatens hölje som kan vara tillräckligt stor för att utgöra en risk för elektriska stötar för människor.



Utropstecknet inom en liksidig triangel avser att uppmärksamma användaren på närvaron av viktiga drift- eller underhålls- eller serviceanvisningar i den litteratur som medföljer apparaten.

#### VARNING

FÖR ATT MINSKA RISKEN FÖR BRAND ELLER ELEKTRISKA STÖTAR, UTSÄTT INTE DENNA APPARAT FÖR REGN ELLER FUKT. Undvik elektriska stötar genom att inte öppna apparatlådan. Låt endast kvalificerad personal utföra service.

**Apparaten får inte exponeras för dropp eller stänk och inga vätskefyllda föremål, som t.ex. vaser, får placeras på apparaten.**

#### VARNING

Användning av kontroller eller justeringar eller utförande av procedurer av annat slag än de som specificerats här kan resultera i exponering för farlig strålning.

Laserdelen i denna produkt kan skicka ut strålning som överskrider gränsen för Klass 1.

**CAUTION:INVISIBLE LASER RADIATION WHEN OPEN AND INTERLOCKS DEFEATED. AVOID EXPOSURE TO BEAM.**

**VARNING:OSYNLIG LASERSTRÅLNING NÄR DENNA DEL ÄR ÖPPNAD STRÅLEN ÄR FARLIG.**

**Attention:Quand l'appareil est ouvert, ne pas s'exposer aux radiations invisibles du faisceau laser.**

Denna etikett finns inuti apparaten.

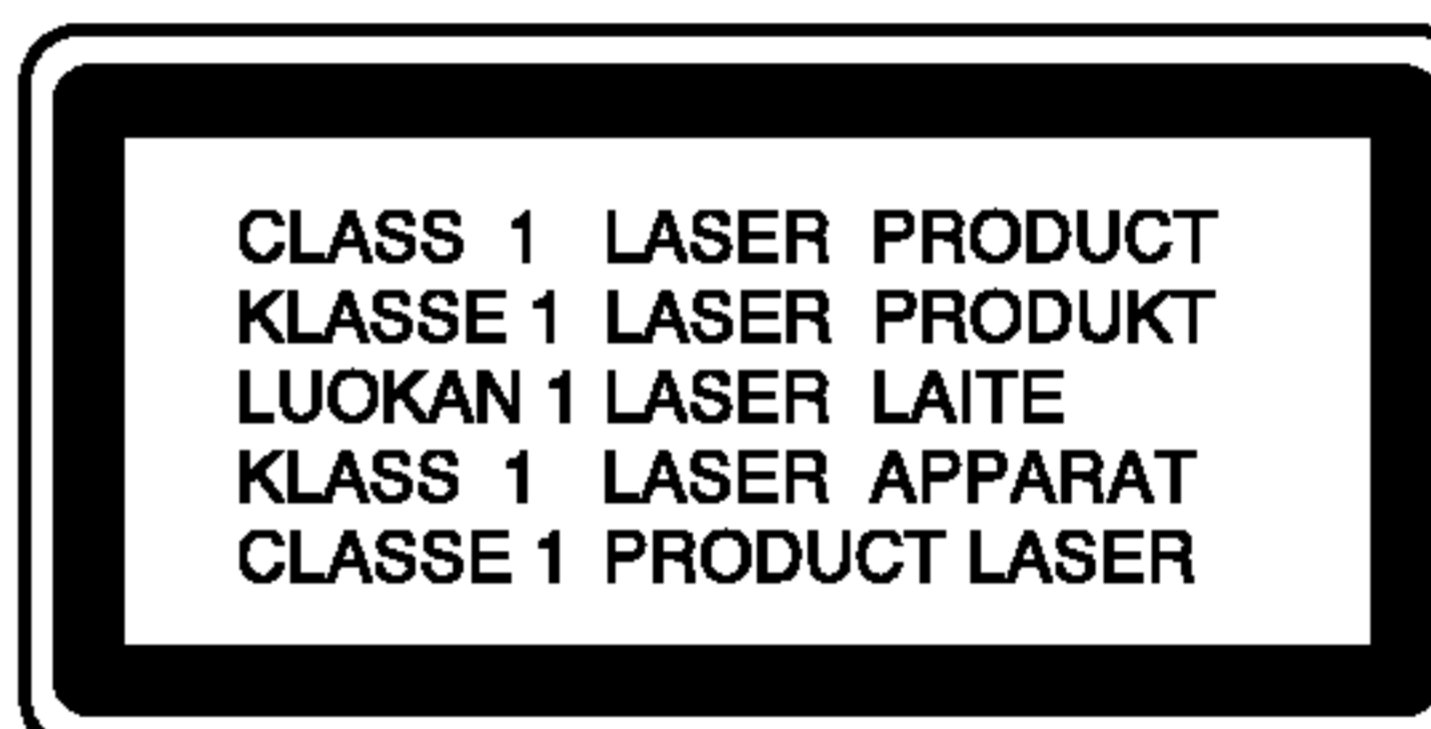

Denna Compact Disc-spelare är klassificerad som en CLASS 1 LASER produkt. Etiketten för CLASS 1 LASER PRODUCT sitter på apparatens utsida.

Om denna produkt är märkt med CE-symbolen innebär det att den uppfyller EEC reglerna 89/336/EEC.

## Innehåll

|   |    |   |       |
|---|----|---|-------|
| <b>1 INLEDNING</b> .....                | 4  | Bandavspelning                          | 14    |
| Symboler som används i denna anvisning  | 4  | Grundläggande avspelning                | 14    |
| Anmärkningar om kassetterna             | 4  | Att stoppa avspelningen                 | 14    |
| Meddelande om skivor                    | 4  | Återställning av bandräknare            | 14    |
| Hantering av skivor                     | 4  | Spela upp eller snabbspola              | 14    |
| Förvaring av skivor                     | 4  | Bandinspelning                          | 14    |
| Rengöring av skivor                     | 4  | Grundinställning                        | 14    |
| Frontpanel/Baksida                      | 5  | Inspelning från radio, CD eller         |       |
| Fjärrkontroll                           | 6  | AUX-källa                               | 14    |
| Lägga in batterier i fjärrkontrollen    | 6  | Synkroniserad inspelning från CD till   |       |
| Fjärrkontrollens räckvidd               | 6  | band                                    | 14    |
| Displayfönster                          | 7  | CD-avspelning                           | 15-16 |
| <b>2 Inställning</b> .....              | 8  | Grundläggande avspelning                | 15    |
| Anslutning av högtalarsystem            | 8  | Pausa Avspelningen                      | 15    |
| Anslutningar av antenner                | 8  | Stoppa Avspelningen                     | 15    |
| Inställning av spänningen (TILLVAL)     | 9  | Hoppa över ett Spår                     | 15    |
| Tillbehör                               | 9  | Söka efter ett Spår                     | 15    |
| Audiojustering                          | 9  | Upprepa                                 | 15    |
| Volyminställning                        | 9  | För att kolla MP3 registerinformationen | 15    |
| Justering av ljudkvaliteten             | 9  | Programmerad Avspelning                 | 16    |
| Hörlurskontakt                          | 9  | Om MP3                                  | 16    |
| MUTE (tillfällig avstängning av ljudet) | 9  | <b>4 Underhåll och Service</b> .....    | 17-18 |
| SURROUND PÅ/AV                          | 9  | Transportering                          | 17    |
| XDSS (ljudsystem med extrem             |    | Rengöring av Apparaten                  | 17    |
| dynamik)                                | 9  | Service                                 | 17    |
| OAO (Orienterings Akustisk              |    | Felsökning                              | 18    |
| Optimerare)                             | 9  | <b>5 REFERENS</b> .....                 | 19    |
| <b>3 DRIFT</b> .....                    | 10 | Specifikation                           | 19    |
| Val av Auto Funktionen                  | 10 |   |       |
| Inställning av CLOCK (klockan)          | 10 |   |       |
| Användning av Sovfunktionens            | 10 |   |       |
| Timer                                   | 11 |   |       |
| RDS-funktionen – TILLVAL                | 12 |   |       |
| Om RDS                                  | 12 |   |       |
| Stationssökning med RDS                 | 12 |   |       |
| RDS Displayinställning                  | 12 |   |       |
| Programsökning (PTY)                    | 12 |   |       |
| Förinställning av radiostationer        | 13 |   |       |
| Att lyssna på radio                     | 13 |   |       |

# 1 INLEDNING

För att säkerhetsställa rätt användning av denna apparat, vänligen läs bruksanvisningen noggrant och spara den för framtida hänvisning

Denna bruksanvisning innehåller information om drift och försörjning av din CD-spelare. Om servicehjälp är nödvändig, kontakta en auktoriserad serviceverkstad (hänvisa till Kapitel 4, Underhåll och Service).

## Symboler som används i denna anvisning



Anger faror som sannolikt kan skada apparaten eller annan materiel.



Anger speciella funktioner i denna apparat.

## Anmärkningar om kassetterna

### För att förhindra oavsiktlig inspelning

Du kan förhindra oavsiktlig inspelning genom att ta bort säkerhetsflik(arna) på kassetten (med en liten skruvmejsel).

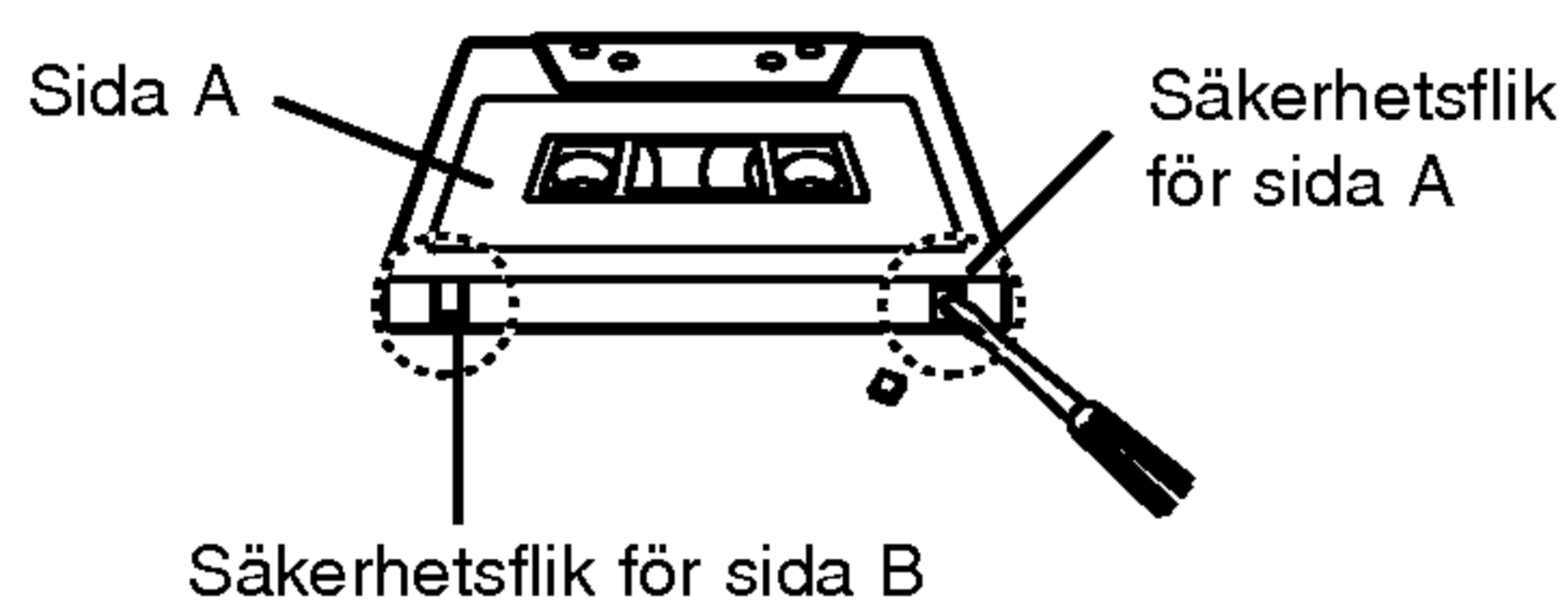

Om du senare vill spela in på bandet så täck bara hålet med en bit självhäftande tejp.

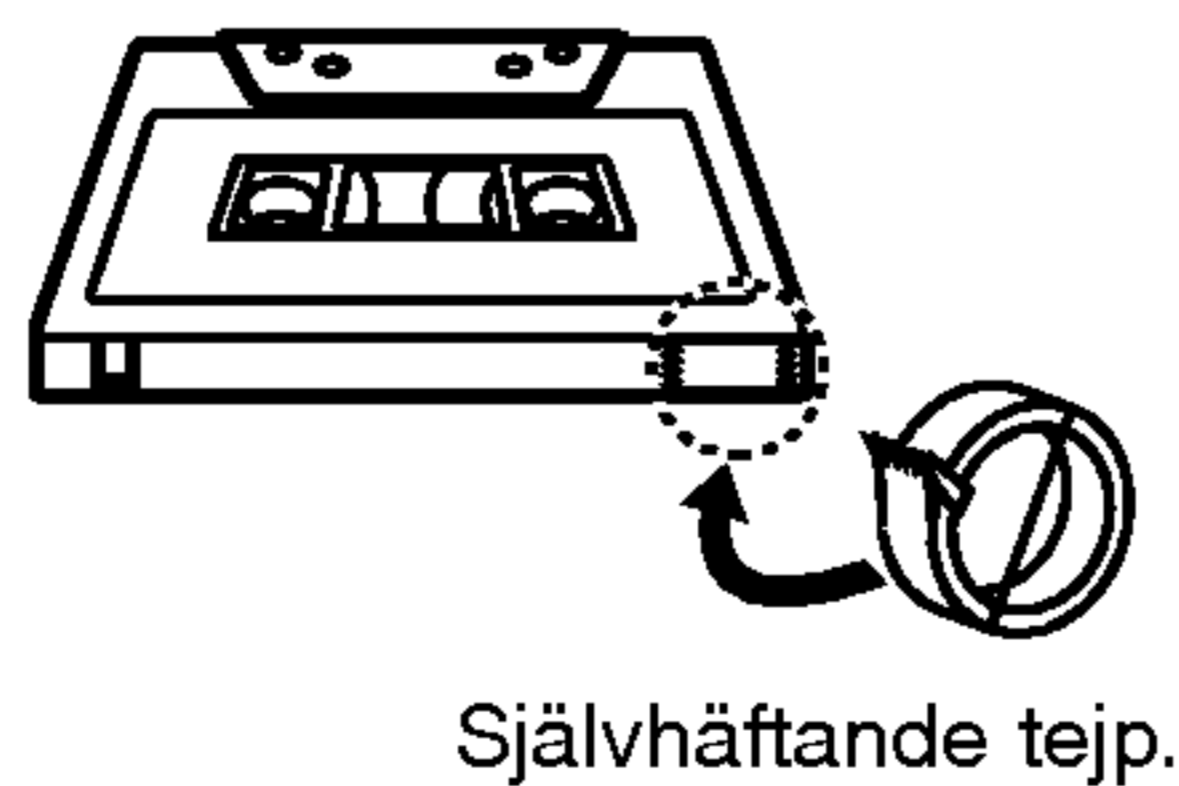

## Meddelande om skivor

### Hantering av skivor

Rör inte skivans avspelningssida. Håll skivan runt kanten så att det inte blir fingeravtryck på ytan. Fäst inte papper eller tejp på skivan. Fäst inte papper eller tape på skivan



### Förvaring av skivor

Efter avspelning, sätt skivan inne i facket. Exponera inte för direkt solljus eller värmekällor och lämna aldrig inne i en parkerad bil exponerad för direkt solljus.

### Rengöring av skivor

Fingeravtryck och damm på skivan kan medföra dålig bildkvalitet och ljudförvrängning. Innan du spelar skivan bör du rengöra den med en ren trasa. Torka skivan inifrån och utåt.

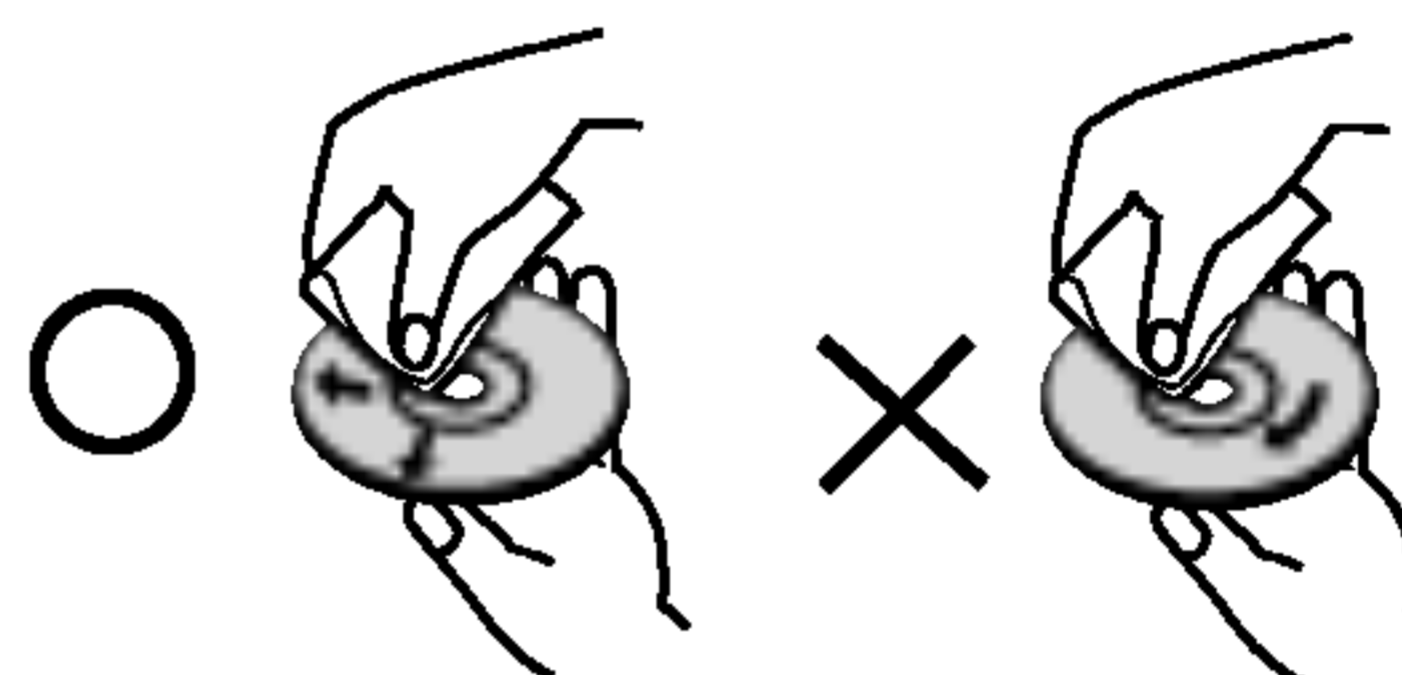

Använd inte starka lösningsmedel, som till exempel alkohol, bensin eller thinner, kommersiellt tillgängliga tvättmedel eller anti-statisk sprej avsedda för rengöring av äldre vinyl skivor.



## Frontpanel/Baksida

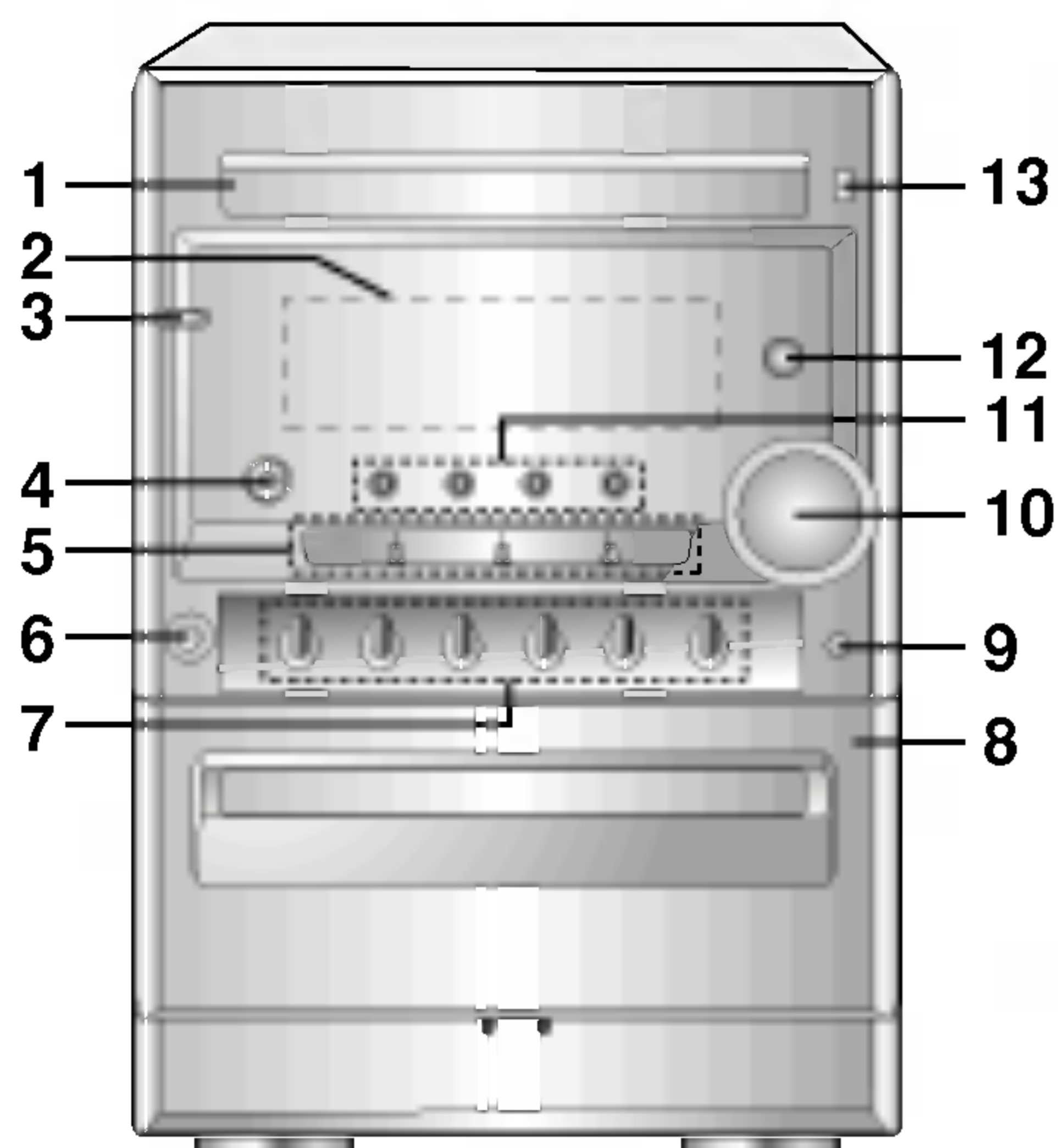

1. CD-LUCKA
2. DISPLAY
3. POWER (⏻ STANDBY/ON) (STRÖMBRYTARE)
4. OAO (Orienterings Akustisk Optimerare) knapp
5. Knappen FUNKTIONSVÄL (TUNER/BAND, MP3/CD, TAPE, AUX)
6. HÖRLURSKONTAKT (🎧 PHONES): Ø3.5mm
7. • Knappen RECORD/ RECORD PAUSE (●/||)  
• Knappen TUNING (-/+)  
• Knappen CD SKIP/SEARCH (◀◀◀◀ / ▶▶▶▶)  
• Knappen TAPE REWIND/FAST FORWARD (◀◀◀◀/▶▶▶▶)  
• Knappen PRESET (-/+ ) (TUNER)  
• Knappen BACKWARD PLAY (◀) (TAPE): TILLVAL  
• Knappen PLAY (▶) (TAPE, CD)  
• Knappen STOP (■) (TAPE, CD)  
• Knappen CLEAR
8. ▲ PUSH EJECT –BANDDÄCK

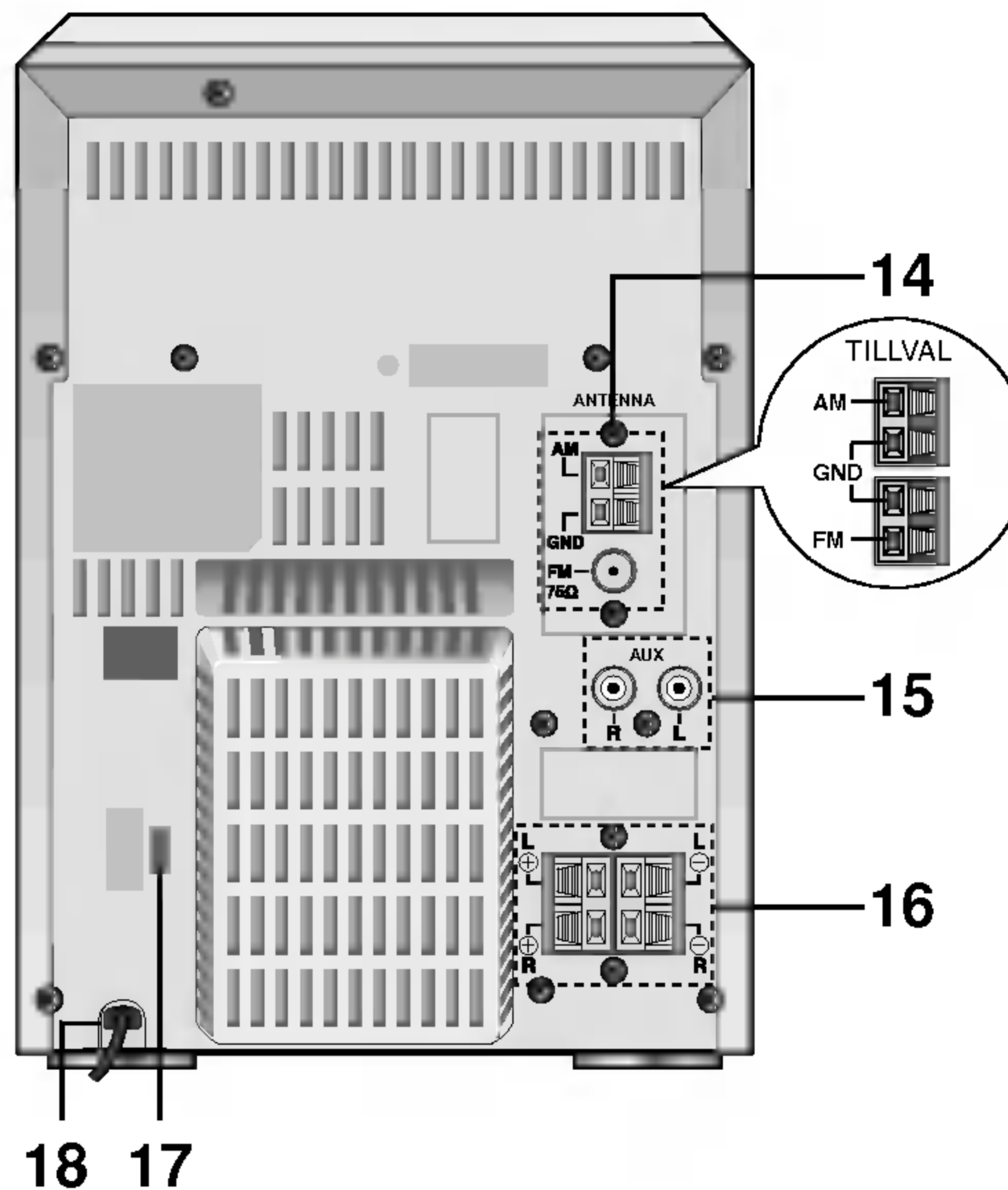

9. • Knappen RDS : TILLVAL  
• Knappen SET (CLOCK/TIMER)  
• Knappen CD PAUSE (CD ||)  
• COUNTER RESET (NOLLSTÄLLNING AV RÄKNEVERK) (COUNTER): TILLVAL
10. VOLYMKONTOROLL
11. • Knappen SURROUND  
• Knappen CLOCK  
• Knappen TIMER  
• Knappen CD SYNC.  
• Knappen MODE/RIF  
• Knappen PLAY MODE (AVSPELNINGSLÄGE) : TILLVAL
12. FJÄRRSENSOR
13. Knappen CD OPEN/CLOSE (▲ OPEN/CLOSE)
14. ANTENNKONTAKT
15. AUX-INGÅNG
16. HÖGTALARKONTAKT
17. SPÄNNINGSVÄLJARKONTAKT : TILLVAL
18. NÄTSLADD

## Fjärrkontroll

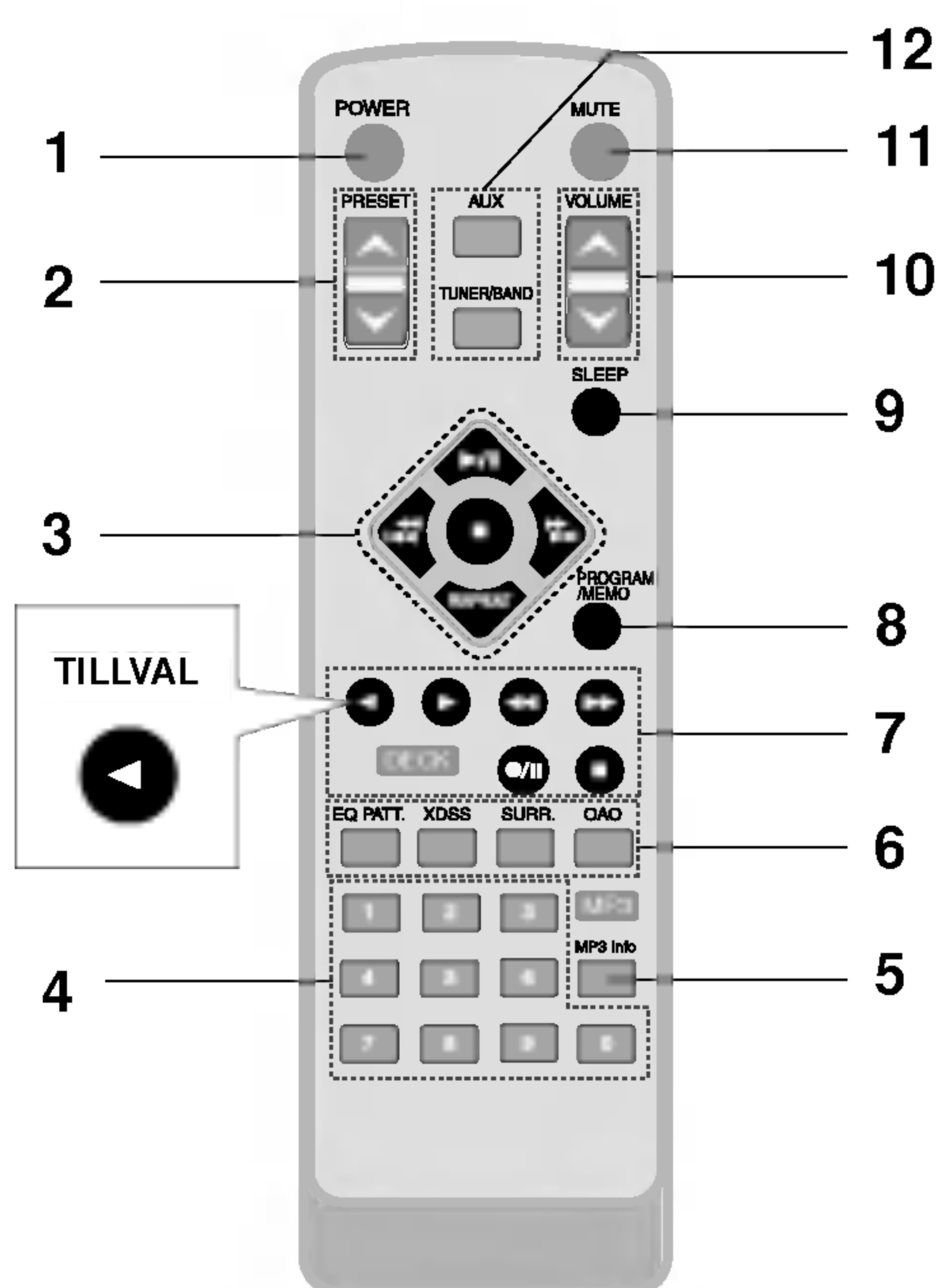

1. POWER
2. PRESET (▼/▲)
3. CD FUNCTION
  - PLAY/PAUSE (▶/||)
  - CD STOP (■)
  - CD SKIP/SEARCH (◀◀◀/▶▶▶)
  - REPEAT
4. NUMMER knappar
5. MP3 registerinformationsruta (Mp3 info) knapp
6. • EQUALIZER PATTERN (EQ PATT.)
  - XDSS
  - SURROUND (SURR.)
  - OAO (Orienterings Akustisk Optimerare) knapp
7. TAPE FUNCTION
  - RECORD/ RECORD PAUSE (●/||)
  - BACKWARD PLAY (◀) : TILLVAL
  - FORWARD PLAY (▶)
  - TAPE STOP (■)
  - FAST FORWARD (▶▶)
  - REWIND (◀◀)
8. PROGRAM/MEMO
9. SLEEP
10. VOLUME CONTROL (▼/▲) (VOLYMKONTROLL)
11. MUTE (TILLFÄLLIG LJUDAVSTÄNGNING)
12. • TUNER/ BAND
  - AUX

## Lägga in batterier i fjärrkontrollen

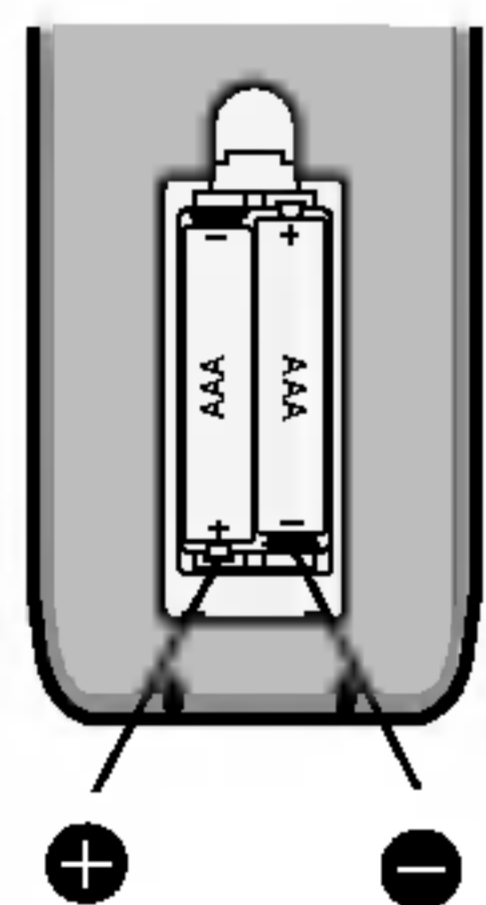

Lossa batterilocket på baksidan av fjärrkontrollen  
 + och - lägg in två R03-(AAA-) batterier. Observera batteriernas riktning.

**⚠ Varning:** Blanda inte gamla och nya batterier. Blanda aldrig olika batterityper (standard, alkaliska etc.).

## Fjärrkontrollens räckvidd

Rikta fjärrkontrollen mot mottagargivaren och tryck på knapparna.  
 Avstånd: C:a 7 m från fjärrkontrollens framsida.  
 Vinkel: C:a 30° i varje riktning sedd från mottagargivaren.



## Displayfönster

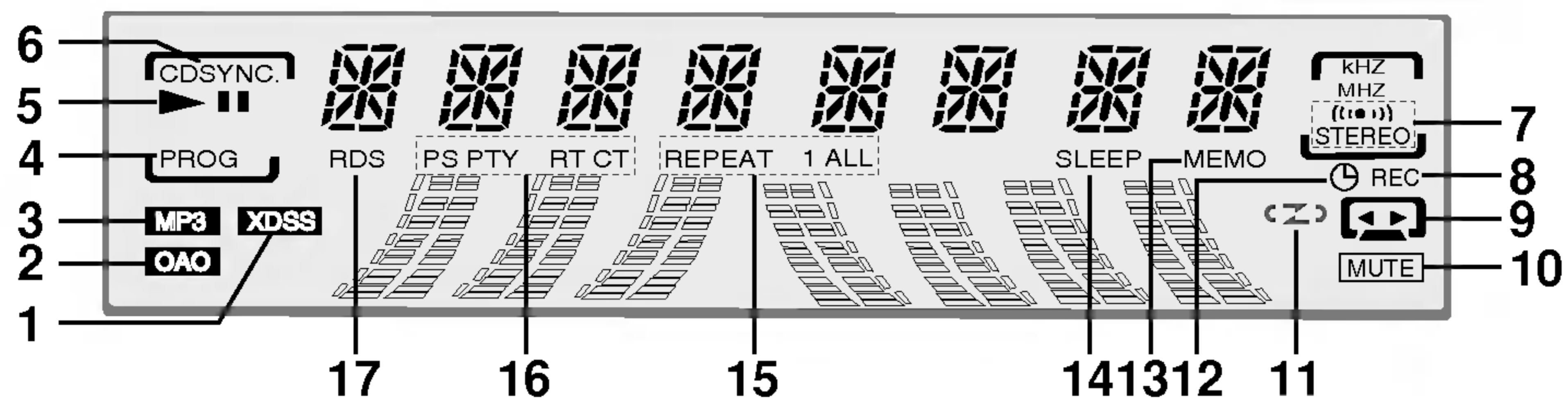

- |   |  |
|---|--|
| 1. XDSS (Ljudsystem med extreme dynamik)-indikator  | 9. TAPE PLAY DIRECTION indikator (TILLVAL) |
| 2. OAO (Orienterings Akustisk Optimerare) indikator | 10. MUTE-indikator                         |
| 3. MP3-indikator                                    | 11. PLAY MODE indikator (TILLVAL)          |
| 4. PROGRAM-indikator                                | 12. TIMER indikator                        |
| 5. CD PLAY/ PAUSE indikator                         | 13. MEMORY indikator                       |
| 6. CD SYNCHRO RECORDING indikator                   | 14. SLEEP indikator                        |
| 7. FM STEREO indikator                              | 15. CD REPEAT indikator                    |
| 8. RECORD/ RECORD PAUSE indikator                   | 16. PS, PTY, RT, CT indikator (TILLVAL)    |
|   | 17. RDS indikator (TILLVAL)                |

## 2 Inställning

### Anslutning av högtalarsystem

Anslut högtalarna med hjälp av de medföljande högtalarkablarna. Anslut färg mot färg på plintarna. Anpassa högtalarparametrarna (avstånd, nivå etc.) så att du får bästa möjliga surround-ljud.

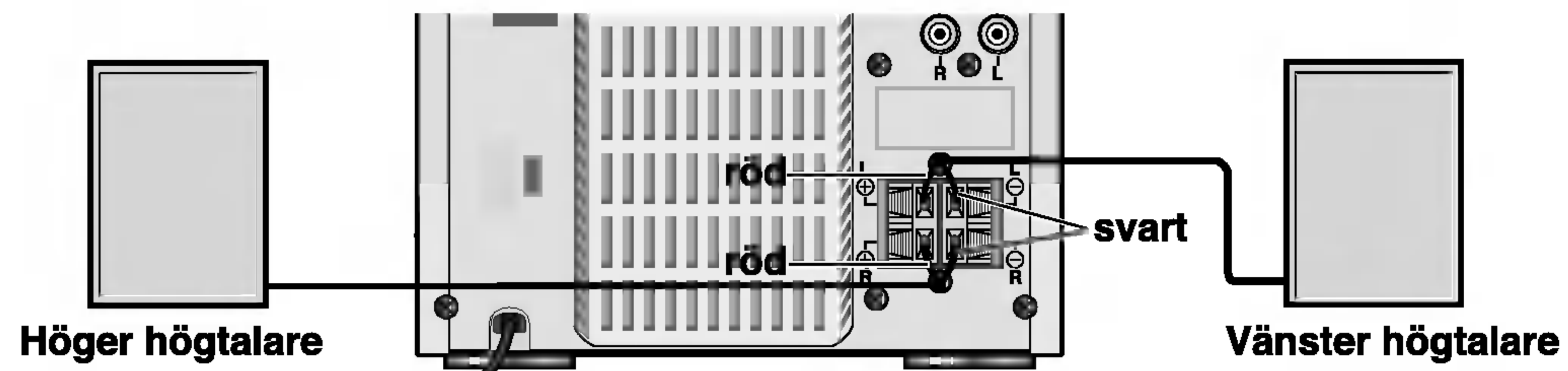

#### **N** OBS

- Se till att du ansluter högtalarkabeln till rätt plint på komponenterna: + mot + och - mot -. Om du vänder på kabelanslutningarna blir ljudet förvrängt och saknar basinnehåll.
- Om du använder främre högtalare med låg maximal ineffekt måste du ställa in volymen försiktigt för att undvika för starkt ljud ut ur högtalarna.
- Demontera inte framsidan på den medföljande högtalaren.

### Anslutningar av antenner

Du måste ansluta de medföljande FM/AM-antennerna om du vill lyssna på radio.

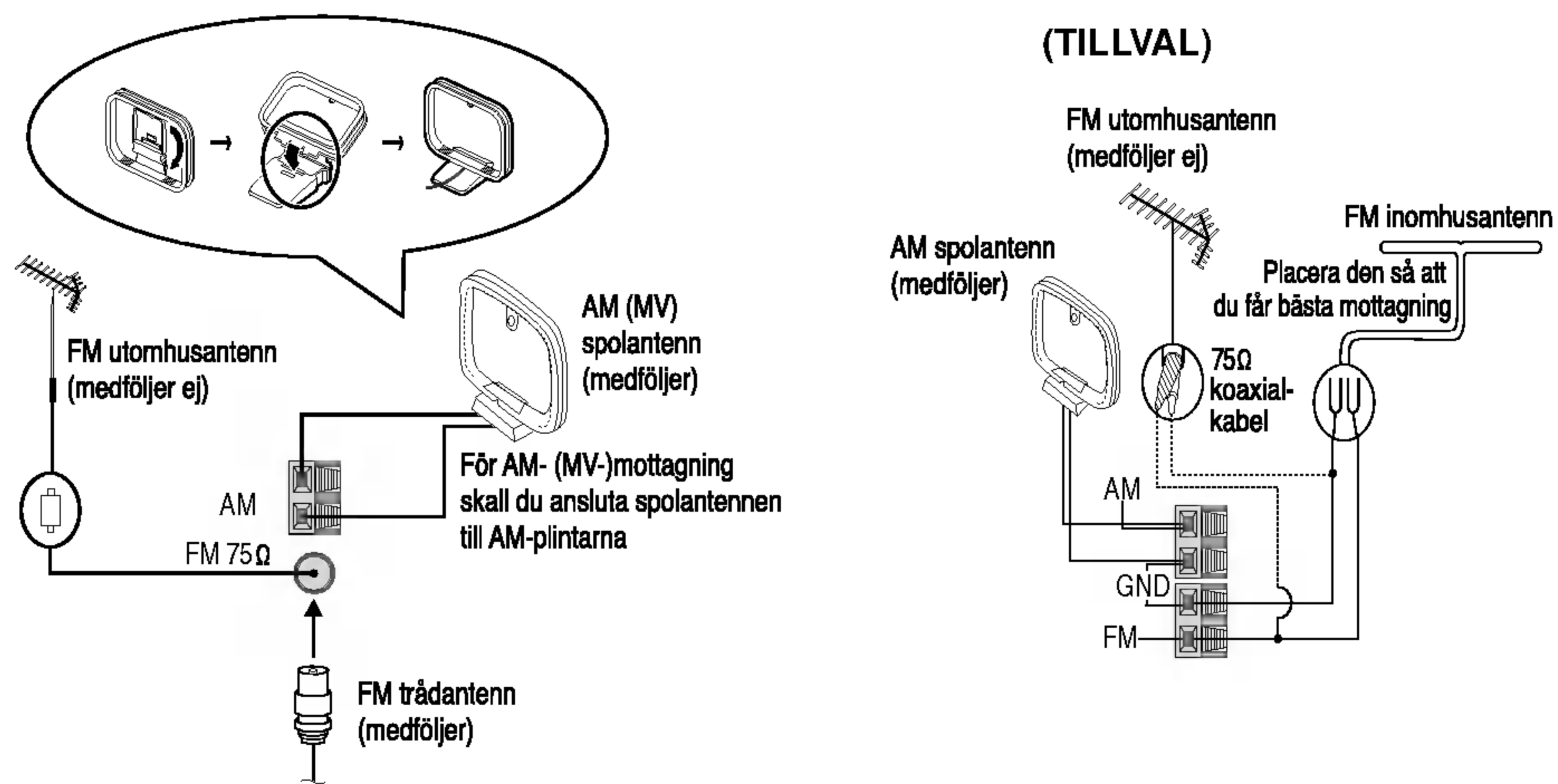

#### **N** OBS

- För att undvika störningar bör du placera spolantennen för AM långt borta från apparaten och andra komponenter.
- Drag ut trådentennen för FM fullständigt.
- När du har anslutit trådentennen för FM skall du hålla den så horisontellt som möjligt.



## Inställning av spänningen (TILLVAL)

Om din apparat är försedd med spänningsväljare på baksidan, kontrollera att den står på den spänning du har i vägguttaget innan du kopplar in nät-sladden.

## Tillbehör



Anslut alla tillbehör som TV och VCR genom att koppla in de bakre AUX socklar och tryck på AUX.

### Anmärkning

Du kan också inspela från en extrautrustning (se inspelningsavdelningen).

## Audiojustering

### Volyminställning

- Vrid ratten VOLYMKONTOROLL medurs för att öka ljudvolymen och moturs för att minska den.
- Tryck på VOLUME CONTROL (  ) för att öka eller på (  ) för att minska ljudnivån på fjärrkontrollen.

### Justering av ljudkvaliteten

- Du kan välja mellan 4 fastsatta ljudimitationer om du använder EQ PATT knappen på fjärrkontrollen.

|         |                              |
|---------|------------------------------|
| FLAT    | : linjärt frekvenssvar       |
| ROCK    | : mera bas, mera diskant     |
| POP     | : mindre bas, mindre diskant |
| CLASSIC | : för orkestermusik          |

### Hörlurskontakt

Anslut en stereo hörlurskontakt (∅ 3.5 mm) till hörlurskontaktdonet för att kunna höra ett ljud i hörlurarna. Högtalarna fränkopplas automatiskt när du inkopplar hörlurarna (medföljer ej).

### MUTE (tillfällig avstängning av ljudet)

Tryck på MUTE för att temporärt stanna ljudet när t.ex. du måste ta ett telefonsamtal. MUTE-indikatorn börjar blinka i displayfönstret.

### SURROUND PÅ/AV

Du kan välja mellan 2 surround ljudlägen eller stänga den av genom att trycka på SURROUND (SURR.).

### XDSS (ljudsystem med extrem dynamik)

Tryck på XDSS för att förstärka diskant och bas och surround effekten. "XDSS ON" eller "XDSS OFF" indikatorn lyser upp. Tryck på XDSS igen för att upphäva.

### OAO (Orienterings Akustisk Optimerare)

Tryck på OAO för att förstärka basljudet. "OAO ON" eller "OAO OFF" indikatorn lyser upp. För att upphäva, tryck på OAO en gång till.

## 3 DRIFT

### Val av Auto Funktionen

- Om du trycker på CD PLAY/PAUSE (▶/||) under mottagning av radiosignal eller CASSETTE avspelning, börjar CD avspelning.
- Om du trycker på PRESET (▼/▲) eller TUNER/BAND under CD eller CASSETTE avspelning, kommer radio funktionen att fungera.

### Inställning av CLOCK (klockan)

1. Tryck på CLOCK.  
(Om klockan behöver ställas, tryck och håll nere CLOCK i mer än 2 sekunder.)

2. Välj 24- eller 12-timmars klocka genom att trycka på PRESET (-)/(+).



(12HR)



(24HR)

3. Bekräfta klockvisningen genom att trycka på SET.
4. Ställ in rätt timtid genom att trycka på PRESET (-)/(+).
5. Tryck på SET.
6. Ställ in rätt minuttid genom att trycka på PRESET (-)/(+).
7. Tryck på SET. Nu visas korrekt tid i displayfönstret.
8. Tiden visas i c:a 5 sekunder varje gång du trycker på CLOCK.

### Användning av Sovfunktionens

När du använder sovtimern stängs strömmen av automatiskt när den inställda tiden har gått ut.

1. Tryck på SLEEP för att ställa in hur lång tid du vill att det skall gå innan strömmen stängs av.

I displayfönstret kan du se *SLEEP 90* i c:a 5 sekunder. Detta betyder att systemet stängs av automatiskt efter 90 minuter.

Tryck på SLEEP tills den önskade tiden visas.

Anmärkning: Varje gång knappen trycks, minskar tidsintervallet med 10 minuter, i.e. 80...70.... osv.

2. För att kontrollera tiden som er kvar tills strömmen stängs av, tryck på SLEEP när sovfunktionen är aktiverad. Tiden som är kvar visas i ca 5 sekunder.

#### **N** OBS

Om du trycker på SLEEP medan sovtiden visas återställs SLEEP-tiden (SOV).

3. För att upphäva sovfunktionens läge, tryck på SLEEP-knappen upprepade gånger tills 10 visas och tryck sedan på SLEEP en gång till medan "SLEEP 10" indikatorn visas.

## Timer

Med TIMER funktionen kan du välja tidpunkt för att slå på eller stänga av radio mottagning och inspelning, CD avspelning, band avspelning eller inspelning och avspelning från en extrautrustning.

1. Kontrollera aktuell tid genom att trycka på CLOCK.  
(Timerfunktionen fungerar inte om du inte ställer in klockan.)
2. Tryck på "TIMER" för att komma in i tidsinställningsläge  
(Om du vill rätta till en tidigare lagrad TIMER-inställning, tryck och håll nere "TIMER" i mer än 2 sekunder.  
- Den tidigare lagrade timertiden och "TIMER" visas på displayen.)
3. Varje funktion (TUNER-CD-TAPE) blinkar i displayfönstret i tur och ordning. Tryck på SET när den önskade funktionen blixtrar.
4.
  - a. När du väljer RADIO (TUNER) blinkar indikatorerna "PLAY" och "REC" omväxlande i 3 sekunder.  
'PLAY' : Radion spelar  
'REC' : Radion spelar och spelas in
  - b. Tryck på SET när den önskade funktionen blixtrar.
  - c. Om du har valt TUNER; Välj den tidigare lagrade förinställningssiffran med PRESET (-)/(+) och tryck på SET.  
- Visas indikatorn 'ON TIME' i ungefär 0.5 sekunder på displayen och försvinner sedan.
  2. När du väljer funktionen CD eller TAPE,  
- Visas indikatorn 'ON TIME' i ungefär 0.5 sekunder på displayen och försvinner sedan.
5. Ställ in starttiden (timmar) genom att trycka på PRESET (-)/(+).
6. Tryck på SET för att bekräfta den timma som du vill att apparaten skall slås på.
7. Ställ in starttiden (minuter) genom att trycka på PRESET (-)/(+).

8. Tryck på SET för att bekräfta den minut som du vill att apparaten skall slås på.  
- Visas indikatorn 'OFF TIME' i ungefär 0.5 sekunder på displayen och försvinner sedan.
9. Ställ in sluttiden (timmar) genom att trycka på PRESET (-)/(+).
10. Bekräfta timtiden för frånslagning genom att trycka på SET.
11. Ställ in sluttiden (minuter) genom att trycka på PRESET (-)/(+).
12. Tryck på SET.
13. Ställ in volymen genom att trycka på PRESET (-)/(+).
14. Tryck på SET.  
"TIMER" visas i displayfönstret.  
Inställningen av timern är nu avslutad.
15. Stäng av systemet.  
Den valda funktionen slås på och av automatiskt vid de inställda tidpunkterna.

### Stänga av eller kontrollera timern

Varje gång du trycker på "TIMER"-knappen kan du välja de inställda tiderna eller stänga av timern. Du kan också kontrollera timerns status. När du vill aktivera eller kontrollera timern skall du trycka på "TIMER" så att "⌚" visas i displayfönstret.  
För att stänga av "TIMER", tryck på "TIMER"-knappen så att "⌚" försvinner i displayfönstret.



## RDS-funktionen – TILLVAL

### Om RDS

Den här enheten är utrustad med RDS (Radio Data System) som gör att du kan få tillgång till ett stort utbud av information om FM-radio. Systemet RDS, som används i många länder, är ett system för att sända stationers anropssignaler eller nätverksinformation, en beskrivning av stationens programtyp, textmeddelanden eller beskrivningar av musikurval och den korrekta tiden.

### Stationssökning med RDS

När en FM-station som sänder ut RDS-data hitta kommer enheten automatiskt att visa stationens anropssignal och RDS-indikatorn tändes displayen och indikatorerna för igenkänning av programtyp (PTY), radiotext (RT), klocktid (CT) och RDS serviceprogram (PS) om de sänds av stationen.

### RDS Displayinställning

RDS-systemet kan sända många olika typer av information utöver den första anropssignalen som visas när en station först hittas.

I normalt RDS-läge visar displayen stationsnamnet, sändningsnätverk eller anropsbokstäver.

Om du trycker på **RDS** på frontpanelen kan du bläddra igenom de olika datatyperna som visas i den sekvensen.

(PS → FREQUENCY → PTY → RT → CT)

- PTY (Igenkänning av programtyp)- Programmets namn visas på displayen.
- RT (Radiotext)- Namnet på radiotexten visas på displayen.
- CT (Tid som kontrolleras av kanalen)- Gör att enheten kan ta emot aktuell tid och visa den på displayen.
- PS (Programservicenamn)- Kanalens namn visas på displayen.



#### Observera

Vissa RDS-stationer väljer att inte inkludera vissa av dessa ytterligare egenskaper. Om de data som krävs för ett visst läge inte finns tillgängliga kommer displayen visa ett av meddelandena PTY NONE, RT NONE, CT NONE eller PS NONE.

## Programsökning (PTY)

En av de stora fördelarna med RDS är möjligheten att koda sändningar med programtypskoder (PTY-koder) som anger vilken typ av program som sänds. Följande lista visar de förkortningar som används för att ange vilken PTY det gäller tillsammans med en förklaring av denna PTY.

|          |  |
|----------|--|
| NEWS     | Nyheter  |
| AFFAIRS  | Aktuella affärer                                   |
| INFO     | Information  |
| SPORT    | Sport  |
| EDUCATE  | Utbildning   |
| DRAMA    | Drama  |
| CULTURE  | Kultur   |
| SCIENCE  | Vetenskap  |
| VARIED   | Varierat pratprogram                               |
| POP M    | Popmusik   |
| ROCK M   | Rockmusik  |
| EASY M   | Easy Listening                                     |
| LIGHT M  | Klassisk musik                                     |
| CLASSICS | Seriös klassisk musik                              |
| OTHER M  | Annan musik  |
| WEATHER  | Väderinformation                                   |
| FINANCE  | Finansprogram                                      |
| CHILDREN | Barnprogram  |
| SOCIAL   | Program om sociala frågor                          |
| RELIGION | Religiösa sändningar                               |
| PHONE IN | Inringningsprogram                                 |
| TRAVEL   | Reseprogram  |
| LEISURE  | Fritid och hobby                                   |
| JAZZ     | Jazzmusik  |
| COUNTRY  | Country  |
| NATION M | Nationell musik                                    |
| OLDIES   | Oldies-musik                                       |
| FOLK M   | Folkmusik  |
| DOCUMENT | Dokumentärprogram                                  |
| TEST     | Testmeddelanden stationslarm                       |
| ALARM 1  | Information om specialsändningar i nödsituationer. |

Du kan söka efter en viss programtyp (PTY) genom att göra på följande sätt:

1. Tryck på TUNER/BAND för att välja FM-läge.
2. Välj önskad station genom att trycka på TUNING (-)/(+). När en RDS-sändning mottas visar displayen programservicenamnet (PS) eller RDS-indikatorn.
3. Tryck på RDS för att välja PTY-läge.
4. För att söka efter en annan PTY, tryck på PRESET (-)/(+) samtidigt som den sista PTY visas för att gå igenom listan av tillgängliga PTY-typer.
5. När du har valt PTY, tryck på **◀◀◀** / **▶▶▶** inom 5 sekunder. Enheten går då in i automatiskt sökläge och försöker hitta nästa station med en godtagbar signalstyrka som matchar den önskade PTY-typen.

## Förinställning av radiostationer

Du kan förinställa 30 stationer för FM och AM. Innan du ställer in stationerna skall du sänka volymen till minimum.

1. Tryck på TUNER/BAND för att välja den frekvens (AM eller FM) du vill söka efter. Varje gång du trycker på den här knappen växlar du mellan AM och FM.
2. Tryck på TUNING (-)/(+) på frontpanelen tills frekvensindikatorn börjar ändras.  
**Automatisk frekvensavstämning**  
- Tryck på TUNING(-)/(+) i mer än 0,5 sekund. Skanningen stoppar när apparaten har hittat en sändarstation.  
**Manuell frekvensavstämning**  
- Tryck kort tid och upprepade gånger på TUNING(-)/(+).
3. Tryck på PROGRAM/MEMO på fjärrkontrollen. En förinställd siffra börjar blinka i displayfönstret.
4. Tryck på RESET (-)/(+) (eller PRESET (▼/▲) på fjärrkontrollen) för att välja den förinställda siffran du önskar.
5. Tryck på PROGRAM/MEMO igen. Stationen lagras.
6. Upprepa steg 1 (eller 2) till 5 för att lagra ytterligare stationer.

### Radera alla förinställda stationer

Håll PROGRAM/MEMO på frontpanelen intryckt c:a två sekunder. "CLEAR" visas i displayfönstret. Tryck på CLEAR. Nu är stationerna raderade.

### Information

Om du redan har ställt in alla stationer visas meddelandet FULL i displayfönstret ett ögonblick. Därefter blinkar ett förvalsnummer. Följ stegen 4-5 för att ändra den förinställda siffran.

### Återkalla förval

Håll PRESET (-)/(+) ( eller PRESET (▼/▲) på fjärrkontrollen) intryckt tills det önskade numret visas. Du kan också trycka på knappen flera gånger.

## Att lyssna på radio

1. Tryck på TUNER/BAND för att välja den frekvens (AM eller FM) du vill ha. Varje gång du trycker på den här knappen växlar du mellan AM och FM. Den senast mottagna sändarstationen ställs in.
2. Tryck på PRESET (-)/(+) (eller PRESET (▼/▲) på fjärrkontrollen) upprepade gånger för att välja den förinställda station som du vill lyssna på.  
- Varje gång som du trycker på knappen ställer radion in en av de förinställda stationerna i taget.
3. Justera volymen genom att vrida på VOLYMKONTOROLL (eller genom att trycka på VOLUME (▼/▲) på fjärrkontrollen upprepade gånger).

### Lyssna på en radiostation som inte är förinställd

- Använd manuellt eller automatiskt inställningssteg 2 till vänster.
- Håll TUNING (-)/(+) på frontpanelen intryckt om du vill söka automatiskt.

### Stänga av radion

Du stänger av radion genom att trycka på POWER (⏻ STANDBY/ON) eller genom att välja en annan funktion (MP3/CD eller TAPE).

### Information

- Om en FM-station är brusig  
Tryck på MODE/RIF så att "STEREO" försvinner i displayfönstret. Du får inget stereoeffekt, men mottagningen blir bättre. Tryck på MODE/RIF igen när du vill ha tillbaka stereoeffekten.
- Förbättra mottagningen  
Flytta de medföljande antennerna.

### Anm

- Använd funktionen MODE/RIF (Radio Interference Filter) för att koppla om till monomottagning om stereomottagningen störs av brus.
- Vid inspelning av MV(AM)- eller LW-sändningar kan svävningar uppträda. Om det händer, tryck på MODE/RIF en gång.

## Bandavspelning

Anmärkning: Använd endast normala band

### Grundläggande avspelning

1. Tryck på TAPE för att välja den funktionen. ("NO TAPE" visas i displayfönstret.)
2. Öppna kassettdäcket genom att trycka på  PUSH EJECT.
3. Sätt in en kassett med bandet neråt och stäng luckan.
4. Tryck på PLAY ( eller : TILLVAL).



### Att stoppa avspelningen

Tryck på STOP () under pågående avspelning.

### Återställning av bandräknare

Tryck på COUNTER RESET(COUNTER) under avspelningen. Avspelningstiden visas som "TP-0000" i displayfönstret.

### Spela upp eller snabbspola



Efter att du har tryckt på  på frontpanelen eller  på fjärrkontrollen under uppspelning, tryck på PLAY () Vid den punkt där du vill börja spela av.

### DÄCK MED AUTO STOP

- Eftersom autostoppdäck bara spelar av ena sidan av bandet, stannar kassettdäcket automatiskt när bandet är slut.

### DÄCK MED AUTO REVERSE: TILLVAL

- Man kan välja önskad bandriktning genom att trycka på PLAY MODE.

| Tryck      | Visning   | Funktion   |
|------------|---|--|
| En gång    |  | Efter att kassetten spelat av den ena sidan stannar den automatiskt.                         |
| Två gånger |  | Ter att kassetten spelats av på båda sidor stannar den automatiskt.                          |
| Tre gånger |  | Efter att kassetten spelats av sex gånger på båda sidorna stannar kassettdäcket automatiskt. |

## Bandinspelning

Spola fram bandet till den punkt där du vill starta inspelningen

Anmärkning: Använd endast normala band



### Grundinställning

1. Välj funktionen (MP3/CD, TUNER/BAND tai AUX) du vill spela in.
2. Öppna kassettdäcket och stoppa i en tom kassett.

#### För att ställa in inspelningsriktning: TILLVAL

Tryck på PLAY MODE upprepade gånger för att ställa in inspelningsriktningen.

### Inspelning från radio, CD eller AUX-källa

1. Tryck på /II frontpanelen eller fjärrkontrollen och välj sedan funktionen MP3/CD, TUNER eller AUX. "REC" blinkar och håller kassetten i pausläge.
2. Tryck på /II eller PLAY() på frontpanelen eller fjärrkontrollen. Inspelningen börjar.

### Att göra en paus i inspelningen

Tryck /II under inspelning.

- "REC" blinkar i displayfönstret.

### Att stoppa inspelningen

Tryck på TAPE STOP()

### Synkroniserad inspelning från CD till band

Funktionen för synkroniserad CD-bandinspelning kopierar en hel CD eller programmerade titlar automatiskt till ett kassetband.

1. Tryck på CD SYNC. I stoppläge. "REC" blinkar och "CD SYNC" visas i displayfönstret.
2. Den synkroniserade inspelningen börjar automatiskt efter cirka 8 sekunder.

#### Anm

- Om du önskar spela in från ett särskilt spår, välj det spåret med CD SKIP/SEARCH () innan du börjar den synkroniserade CD-bandinspelningen.
- Det går inte att ändra funktion under inspelning.



## CD-avspelning

### Grundläggande avspelning

1. Tryck på MP3/CD för att välja CD-funktion. Om ingen skiva finns laddad visas "NO DISC".
2. Tryck på CD OPEN/CLOSE (▲OPEN/CLOSE) och lägg in en skiva på skivtallriken.

#### Anm

Om du laddar en 8 cm (3-tums) skiva, placera den då i den inre fördjupningen på skivtallriken.

3. Tryck på CD OPEN/CLOSE (▲OPEN/CLOSE) för att stänga skivluckan.  
Audio CD: "READING" syns i rutan och sedan kommer det totala antalet sånger fram och man ser hur lång tid de varar.  
MP3 CD: "READING" syns i rutan och sedan ser man det totala antalet register.
4. Tryck på PLAY (▶) på frontpanelen eller PLAY/ PAUSE (▶/||) på fjärrkontrollen. Dessutom kan du spela en Audio CD eller MP3 CD om Du använder NUMMER knapparna.

### Pausa Avspelningen

Tryck på CD PAUSE (CD ||) eller PLAY/ PAUSE (▶/||) på fjärrkontrollen. Tryck på samma knapp igen för att återuppta avspelningen.

### Stoppa Avspelningen

Tryck på STOP (■) på frontpanelen eller på CD STOP (■) på fjärrkontrollen.

Tryck på STOP (■) under avspelningen.

### Hoppa över ett Spår

- Tryck på CD SKIP/SEARCH (|◀◀◀◀ / ▶▶▶▶|) för att hoppa till nästa spår.
- Om CD SKIP/SEARCH (|◀◀◀◀/▶▶▶▶|) trycks in någonstans under avspelning av ett spår, återgår spelaren till början av samma spår. Varje gång som knappen trycks in igen hoppar spelaren sedan till början av föregående spår.

### Söka efter ett Spår

Efter att Du trycker och håller ◀◀◀◀/▶▶▶▶ knappen på fjärrkontrollen under playbacken, släpper Du den på den punkt Du önskar.

#### Anmärkning

Denna funktion kan inte användas vid avspelning av MP3 filer..

### Upprepa

#### Att spela ett spår upprepade gånger

Tryck på REPEAT en gång under pågående avspelning.

- "REPEAT 1" visas på displayen.

#### Att spela alla spåren upprepade gånger

Tryck på REPEAT en gång till under pågående avspelning.

- "REPEAT ALL" visas på displayen.

#### Att avbryta upprepad avspelning

Tryck på REPEAT ytterligare en gång under avspelning.

- "Repeatindikatorn" försvinner.

### För att kolla MP3 registerinformationen

Tryck på MP3 info knappen under MP3 register playbacken.

- Informationen (Titel, Artist eller Album) i MP3 registret kommer upp i rutan.





- Om det inte kommer upp någon information om MP3 registret, kommer det upp i rutan "NO ID3 TAG".



#### Observera

Den här enheten kan också spela upp CD-R eller CD-RW-skivor som innehåller audiospår. .

### Programmerad Avspelning

Du kan arrangera den ordning som spåren spelas av från skivan och skapa dina egna program. Programmet kan innehålla upp till 20 spår.

1. Tryck på PROGRAM/MEMO på fjärrkontrollen när i stilläge.
2. Tryck på   /   för att välja spår. EX) "04 P-01" visas i displayen.  

|  |               |
|--|---------------|
|  | Programsiffra |
|  | Spårsiffra    |
3. Tryck på PROGRAM/MEMO på fjärrkontrollen.
4. Upprepa 1~3.
5. Tryck på PLAY () på frontpanelen eller på PLAY/ PAUSE () på fjärrkontrollen. "PROG." visas i displayfönstret.

### För att kontrollera programinnehållet

Tryck på PROGRAM/MEMO på fjärrkontrollen när i stilläge.

- En siffra för spår och programsteg visas.

### Att tömma programinnehållet

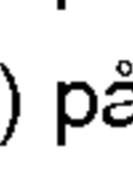
Tryck på PROGRAM/MEMO på fjärrkontrollen upprepade gånger i programmets stilläge tills "Track Number" börjar blinka. Tryck därefter på CLEAR på frontpanelen eller på STOP () på fjärrkontrollen.

### Att lägga till spår i programinnehållet

1. Press PROGRAM/MEMO on the remote control repeatedly on the program stop mode until "Track Number" blinks.
2. Upprepa steg 2~4.

### Att modifiera programinnehållet

1. Tryck på PROGRAM/MEMO på fjärrkontrollen för att visa programsiffran som ska modifieras.
2. Upprepa steg 2~4.

### Om MP3

- Ett MP3 register är audio-data som komprimerats genom att använda MPEG1 audioläggings-3 register-kodschema. Vi kallar sådana register som har extensionen MP3 för "MP3 register".
- TEnheten kan inte läsa ett MP3 register som inte har registerextensionen "mp3".

### MP3 Skiv-förenlighet med den här enheten har följande begränsningar:

1. Sampling-Frekvens / 8 – 48 kHz
2. Bit-tal / 8 – 320kbps
3. CD-R fysiskt format ska vara "ISO 9660"
4. Om Du spelar in MP3 register genom att använda software som inte kan skapa ett REGISTERSYSTEM, till exempel "Direkt-CD" o.s.v., är det omöjligt att göra playback med MP3 register. Vi rekommenderar att Du använder "Lätt CD kopieringsapparat", som skapar ett ISO9660 registersystem.
5. Registernamn ska innehålla 30 bokstäver eller mindre och måste inkorporera ".mp3" extensionen t.ex. \*\*\*\*\*.MP3".
6. Använd inte speciella bokstäver som till exempel \*/;?\*?\*<>" o.s.v.
7. Även om det totala antalet register på skivan har mer än 1000, kommer bara 999 att visas upp.

### Om MULTISESSION

- Den här funktionen känner igen multisessions-skivan i enlighet med en skiva av CD-ROM typen.

Ex) Om det finns MP3 register i den första sessionen, kommer bara MP3 registret i den första sessionen att spelas. Om det bara finns MP3 register i hela sessionen, kommer hela MP3 registret i varje session att spelas. Om det finns Audio CD i den första sessionen, spelas bara Audio CD i den första sessionen.

## 4 Underhåll och Service

### Transportering

Originalförpackningen och förpackningsmaterial kan vara mycket behändiga. För att åstadkomma maximalt skydd, packa apparaten igen som den var ursprungligen packad när den lämnade fabriken om du behöver transportering.

### Rengöring av Apparaten

Använd en mjuk, torr trasa. Om ytorna är mycket smutsiga bör du använda en trasa som du fuktar med en mild tvättmedelslösning.

Använd inte starka lösningsmedel, som till exempel alkohol, bensin eller thinner, eftersom dessa kan skada apparatens yta.

Använd inte lättflyktiga vätskor som till exempel insektssprej i närheten av apparaten.

Lämna inte föremål av gummi eller plast i kontakt med apparaten under längre tid. De kan lämna märken på ytan.

### Rengöring av skivor

Fingeravtryck och damm på skivan kan medföra dålig bildkvalitet och ljudförvrängning. Innan du spelar skivan bör du rengöra den med en ren trasa. Torka skivan inifrån och utåt.

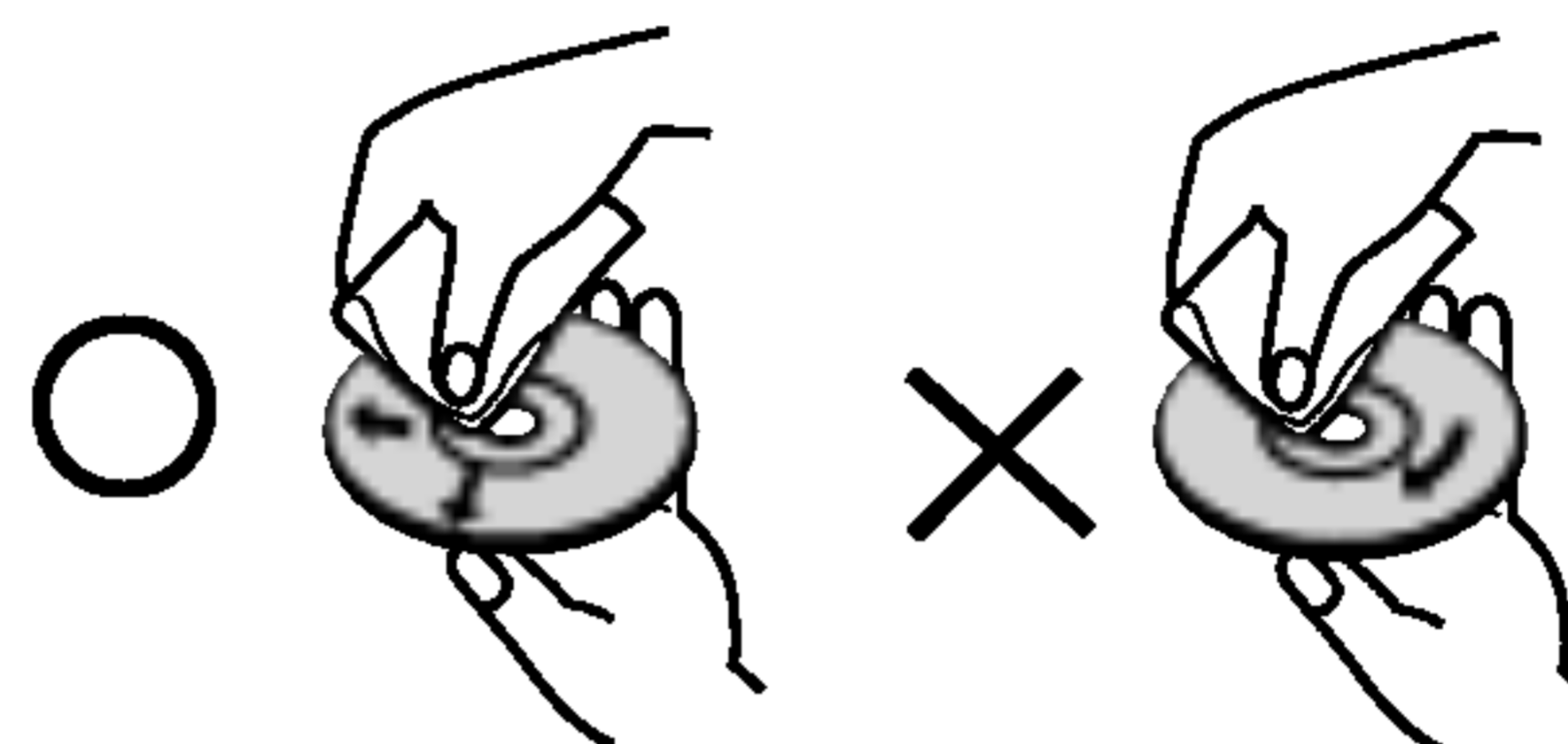

Använd inte starka lösningsmedel, som till exempel alkohol, bensin eller thinner, kommersiellt tillgängliga tvättmedel eller anti-statisk sprej avsedda för rengöring av äldre vinyl skivor.

### Service

Använd tabellen på följande sida för att finna lösning på problemen innan du kontaktar teknikern.



## Felsökning

| Symptom                                | Orsak  | Åtgärd   |
|--|--|--|
| Ingen ström.                           | <ul style="list-style-type: none"><li>Nätsladden är inte ansluten.</li></ul>                                 | <ul style="list-style-type: none"><li>Sätt in nätkontakten ordentligt i vägguttaget.</li></ul>                         |
| Inget ljud                             | <ul style="list-style-type: none"><li>Audiokablarna är inte riktigt inkopplade.</li></ul>                    | <ul style="list-style-type: none"><li>Anslut kablarna ordentligt</li></ul>   |
|  | <ul style="list-style-type: none"><li>Strömmen till den externa källutrustningen är avstängd.</li></ul>      | <ul style="list-style-type: none"><li>Sätt på den externa källutrustningen.</li></ul>                                  |
| Apparaten börjar inte avspelningen.    | <ul style="list-style-type: none"><li>Ingen skiva inlagd.</li></ul>  | <ul style="list-style-type: none"><li>Lägg in en skiva.</li></ul>  |
|  | <ul style="list-style-type: none"><li>En ospelbar skiva är inlagd.</li></ul>                                 | <ul style="list-style-type: none"><li>Lägg in en spelbar skiva.</li></ul>  |
|  | <ul style="list-style-type: none"><li>Skivan ligger uppochned.</li></ul>                                     | <ul style="list-style-type: none"><li>Lägg skivan med avspelningsidan nedåt.</li></ul>                                 |
|  | <ul style="list-style-type: none"><li>Skivan ligger inte inom styrklackarna.</li></ul>                       | <ul style="list-style-type: none"><li>Lägg skivan i skivsläden korrekt, inom styrklackarna.</li></ul>                  |
|  | <ul style="list-style-type: none"><li>Skivan är smutsig.</li></ul>   | <ul style="list-style-type: none"><li>Rengör skivan.</li></ul>   |
| Fjärrkontrollen fungerar inte korrekt. | <ul style="list-style-type: none"><li>Fjärrkontrollen pekar inte mot apparatens mottagningsgivare.</li></ul> | <ul style="list-style-type: none"><li>Rikta fjärrkontrollen mot apparatens mottagningsgivare.</li></ul>                |
|  | <ul style="list-style-type: none"><li>Fjärrkontrollen är för långt från apparaten.</li></ul>                 | <ul style="list-style-type: none"><li>Avståndet mellan fjärrkontrollen och apparaten får inte överstiga 7 m.</li></ul> |
|  | <ul style="list-style-type: none"><li>Det finns ett hinder mellan fjärrkontrollen och apparaten.</li></ul>   | <ul style="list-style-type: none"><li>Tag bort hindret.</li></ul>  |
|  | <ul style="list-style-type: none"><li>Batterierna i fjärrkontrollen är slut.</li></ul>                       | <ul style="list-style-type: none"><li>Byt till nya batterier.</li></ul>  |

# 5 REFERENS

## Specifikation

|             |                              | LX-M240A/D/X<br>LX-M241A/D/X          | LX-M340A/D/X<br>LX-M341A/D/X                         |  |
|-------------|------------------------------|---------------------------------------|--|--|
| [Allmänt]   | Nätkrav                      | Refererar till enhetens bakpanel.     |  |  |
|             | Energiförbrukning            | 50W                                   | 65W  |  |
|             | Vikt                         | 4.36kg                                | 4.56kg   |  |
|             | Yttre mått (B x H x D)       | 161 X 255 X 268mm                     |  |  |
| [CD]        | Frekvensområde               | 40 - 18000 Hz                         |  |  |
|             | Signal/brus-förhållande      | 70 dB                                 |  |  |
|             | Dynamiskt område             | 70 dB                                 |  |  |
| [Tuner]     | FM                           | Avstämningssområde                    | 87.5 - 108.0 MHz eller 65 - 74 MHz, 87.5 - 108.0 MHz |  |
|             |                              | Mellanfrekvens                        | 10.7 MHz   |  |
|             |                              | Signal/Brusförhållande                | 60/55 dB   |  |
|             |                              | Frekvensområde                        | 60 - 10000 Hz  |  |
|             | AM<br>(MW)                   | Avstämningssområde                    | 522 - 1611 kHz eller 530 - 1610 kHz                  |  |
|             |                              | Mellanfrekvens                        | 450 kHz  |  |
|             |                              | Signal/Brusförhållande                | 35 dB  |  |
|             |                              | Frekvensområde                        | 100 - 1800 Hz  |  |
| [Först]     | Uteffekt                     | 20W + 20W                             | 30W + 30W  |  |
|             | Harmonisk förvrängning (THD) | 0.15%                                 |  |  |
|             | Frekvensområde               | 40 - 25000 Hz                         |  |  |
|             | Signal/brusförhållande       | 80 dB                                 |  |  |
| [Band]      | Bandhastighet                | 3000 + 3% (MTT-111. NORMAL HASTIGHET) |  |  |
|             | Svaj                         | 0.25% (MTT -111, JIS-WTD)             |  |  |
|             | Spoltid framåt/bakåt         | 120sec (C-60)                         |  |  |
|             | Frekvensområde               | 250 - 8000 Hz                         |  |  |
|             | Signal/brusförhållande       | 43dB(P/B)/43dB(R/P)                   |  |  |
|             | Kanalseparation              | 50dB(P/B)/45dB(R/P)                   |  |  |
|             | Raderingsgrad                | 55dB (MTT-5511)                       |  |  |
| [Högtalare] |                              | LXS-M240/LXS-M241                     | LXS-M340/LXS-M341                                    |  |
|             | Typ                          | 2 Vägar 2 Högtalare                   | 2 Vägar 2 Högtalare                                  |  |
|             | Impedans                     | 6 Ω                                   | 6 Ω  |  |
|             | Frekvenssvar                 | 75 - 20000 Hz                         | 70 - 20000 Hz  |  |
|             | Ljudtryck                    | 87 dB/W (1m)                          | 87 dB/W (1m)   |  |
|             | Märkeffekt in                | 20 W                                  | 30 W   |  |
|             | Max. effekt in               | 40W                                   | 60 W   |  |
|             | Nettomått                    | 160x247x197mm                         | 160x247x230mm  |  |
|             | Nettovikt                    | 2.3kg                                 | 2.5kg  |  |

\* Design och specifikationer kan ändras utan föregående varning.



P/NO : 3834RH0020F