



# МИКРО HI-FI ЦЕНТР ИНСТРУКЦИЯ ПО ЭКСПЛУАТАЦИИ

**МОДЕЛИ: LX-M240**

**(LX-M240A/D/X, LXS-M240)**

**LX-M340**

**(LX-M340A/D/X, LXS-M340)**

Пожалуйста, внимательно прочитайте данную инструкцию перед тем как включать систему.  
Держите инструкцию под рукой.

Конструкция и технические характеристики системы могут быть изменены с целью ее усовершенствования без уведомления в инструкции.

**MP3**  
CD-R/RW

**COMPACT**  
**disc**  
DIGITAL AUDIO

**PG**  
BZ03

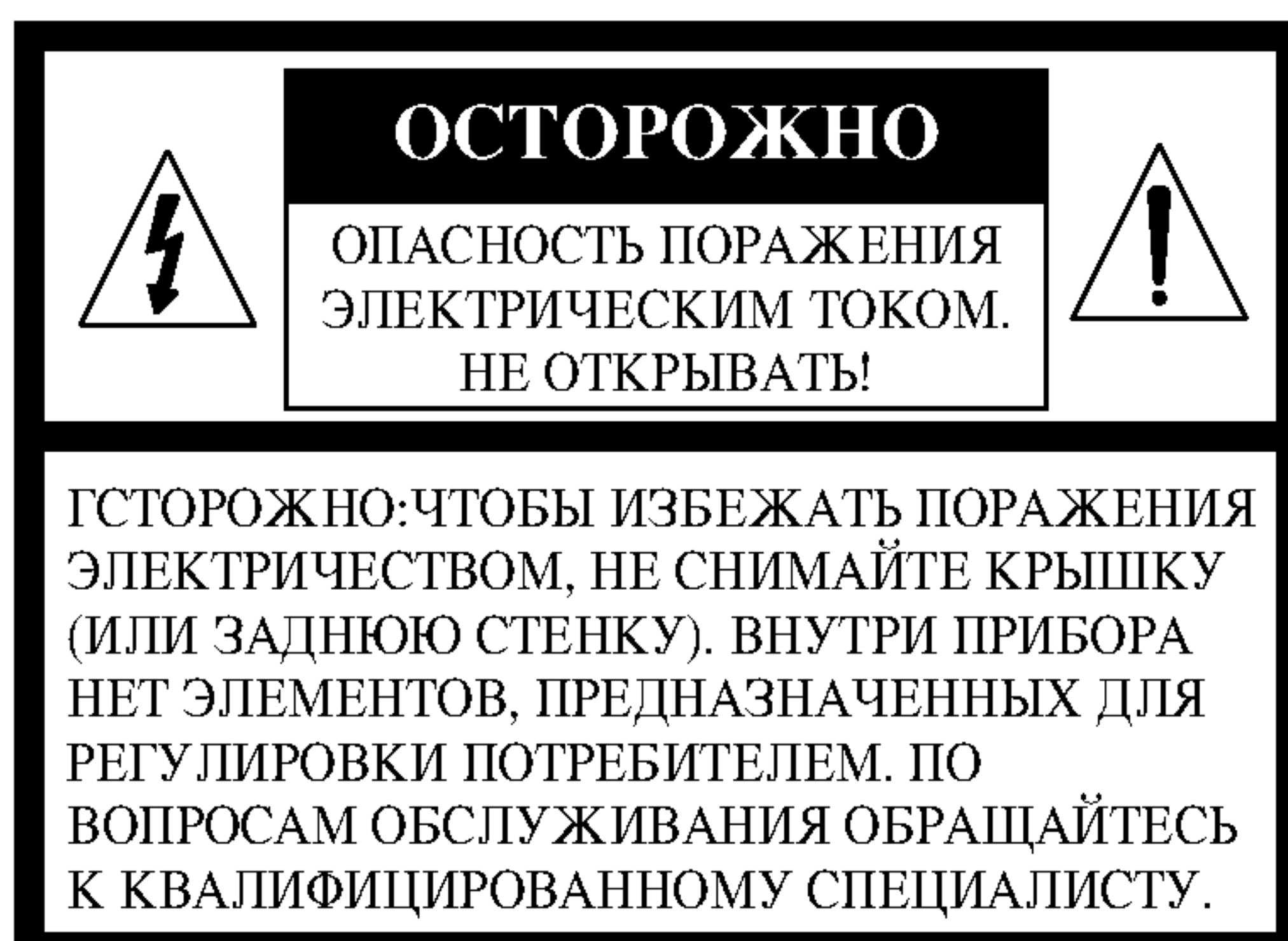

**Значение графических символов:**

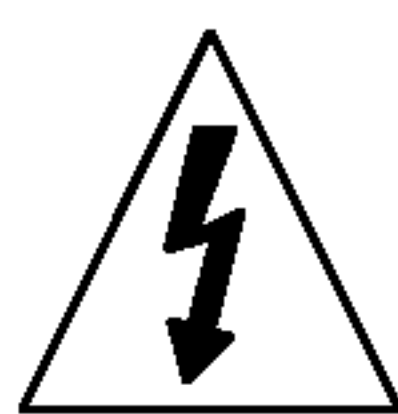

Символ молнии со стрелкой в равностороннем треугольнике предназначен для предупреждения пользователя о наличии опасного напряжения внутри корпуса изделия, достаточно большого, чтобы вызвать поражение человека.



Восклицательный знак внутри равностороннего треугольника предназначен для предупреждения пользователя о наличии важных сведений о работе и о техническом обслуживании, содержащихся в прилагаемой к устройству инструкции.

**ВНИМАНИЕ**

ЧТОБЫ ИЗБЕЖАТЬ ВОЗГОРАНИЯ И ПОРАЖЕНИЯ ЭЛЕКТРИЧЕСКИМ ТОКОМ, НЕ ДОПУСКАЙТЕ ПОПАДАНИЯ ВОДЫ В УСТРОЙСТВО.

Чтобы избежать поражения электрическим током, не открывайте корпус прибора. Техническое обслуживание должен выполнять только квалифицированный специалист.

**Попадание на центр брызг или капель воды не допускается. Запрещается ставить на него вазы и другие сосуды с жидкостями.**

**Внимание:**

Не устанавливайте прибор в ограниченном со всех сторон пространстве, например, в книжной шкафу.

**ОСТОРОЖНО**  
Использование органов управления, выполнение регулировок или действий, не указанных в данной инструкции, может привести к опасному облучению.

Лазерный элемент данного изделия может создавать излучение превышающее предел Класса 1.

**CAUTION: INVISIBLE LASER RADIATION WHEN OPEN AND INTERLOCKS DEFEATED. AVOID EXPOSURE TO BEAM.**

**VARNING: OSYNLIG LASERSTRÅLNING NAR DENNA DEL AR EPPNAD STRÅLEN AR FARLIG.**

**Attention:** Quand l'appareil est ouvert, ne pas s'exposer aux radiations invisibles du faisceau laser.

Эта этикетка находится внутри прибора.

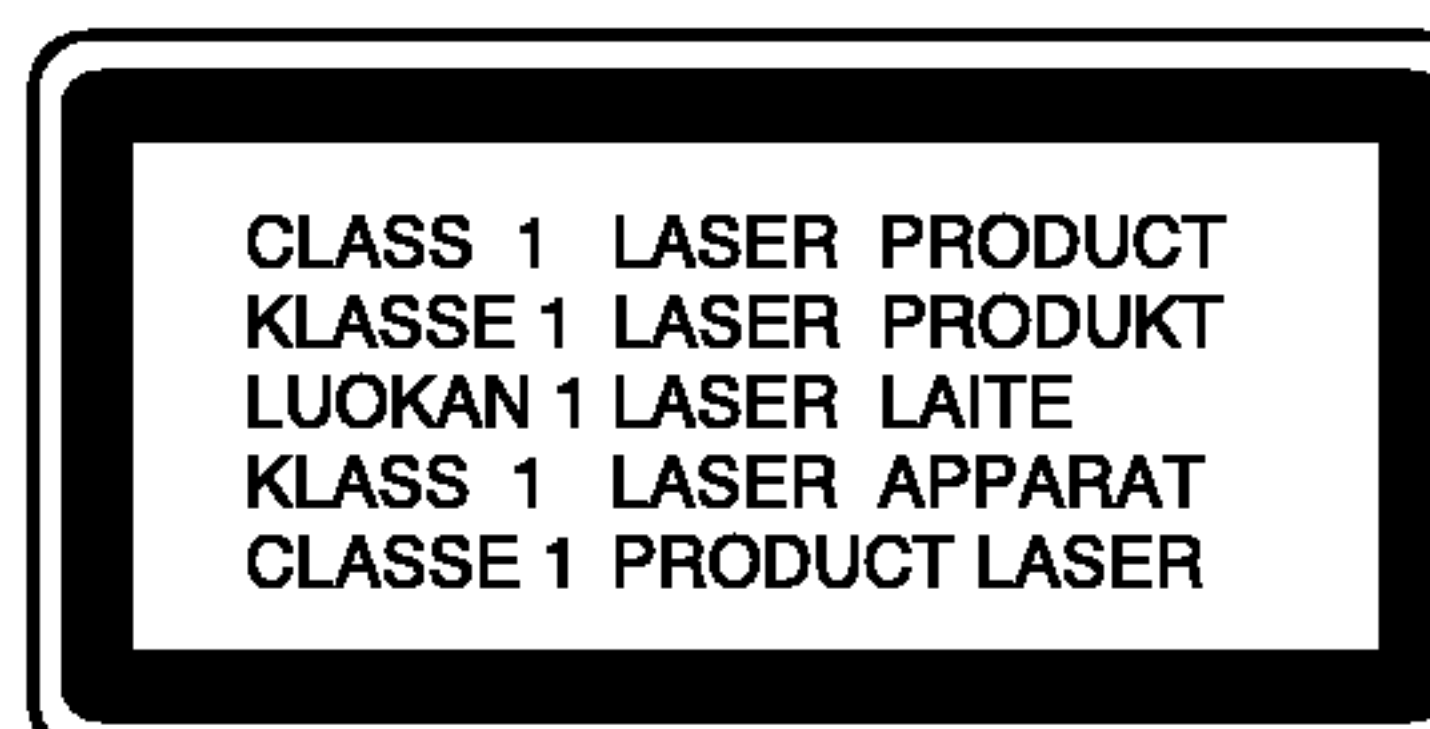

Данный проигрыватель компакт-дисков классифицирован как изделие, содержащее лазер КЛАССА 1.

Снаружи прибора находится этикетка: "ИЗДЕЛИЕ, СОДЕРЖАЩЕЕ ЛАЗЕР КЛАССА 1".

## Содержание

<b>1 ВВЕДЕНИЕ</b> .....	4
Символы, используемые в данном руководстве .....	4
Замечания относительно кассет .....	4
Замечания о дисках .....	4
Обращение с дисками .....	4
Хранение дисков .....	4
Чистка дисков .....	4
Передняя панель/Задняя стенка .....	5
Пульт дистанционного управления .....	6
Установка батареек в пульт дистанционного управления .....	6
Диапазон работы пульта дистанционного управления .....	6
Окно дисплея .....	7
<b>2 Установка</b> .....	8
Подсоединение акустической системы .....	8
Подключение наружной антенны .....	8
Установка часов (не во всех моделях) .....	9
Дополнительные устройства .....	9
Настройка звука .....	9
Регулировка уровня громкости .....	9
Регулировка характеристик звука .....	9
Разъем наушников .....	9
Отключение звука .....	9
ВКЛ/ВЫКЛ функции SURROUND .....	9
XDSS (экстрадинамическая акустическая система) .....	9
ВКЛ/ВЫКЛ Ориентационного Акустического Оптимизатора (ОАО) .....	9
<b>3 РАБОТА</b> .....	10
Автоматический выбор функций .....	10
Установка часов .....	10
Использование функции автоматического отключения .....	10
Таймер .....	11
Функция RDS - НЕ ВО ВСЕХ МОДЕЛЯХ .....	12
Что такое RDS .....	12
Настройка RDS .....	12
Виды отображаемой информации о RDS .....	12
Поиск программы (PTY) .....	12
Предварительная настройка станций .....	13
Использование радио .....	13
Воспроизведение с магнитофона .....	14
Основные операции при воспроизведении .....	14
Остановка воспроизведения .....	14
Сброс счетчика расхода ленты .....	14
Быстрое воспроизведение ленты назад или вперед .....	14
Запись на магнитную ленту .....	14
Основные настройки .....	14
Запись с компакт-диска, радиоприемника или дополнительно подключенного оборудования .....	14
Синхрозапись с компакт-диска .....	14
Воспроизведение CD .....	15-16
Основные операции при воспроизведении .....	15
Пауза в воспроизведении .....	15
Остановка воспроизведения .....	15
Пропуск трек .....	15
Поиск трека .....	15
Повтор .....	15
Проверка информации MP3-файла .....	15
Программирование воспроизведения .....	16
О формате MP3 .....	16
<b>4 Уход и Обслуживание</b> .....	17-18
Перевозка изделия .....	17
Чистка изделия .....	17
Обслуживание .....	17
Устранение возможных неисправностей .....	18
<b>5 СПРАВКА</b> .....	19
Технические характеристики .....	19

# 1 ВВЕДЕНИЕ

Для обеспечения правильной эксплуатации данного изделия внимательно прочтите данное руководство по эксплуатации и сохраните его для использования в будущем.

Данное руководство предоставляет информацию по эксплуатации и обслуживанию вашего проигрывателя компакт-дисков. Если потребуется произвести обслуживание изделия, свяжитесь с фирменной мастерской техобслуживания (см. Часть 4, Уход и Обслуживание)

## Символы, используемые в данном руководстве

 Обозначает действия, могущие причинить как самой системе, так и другим приборам.

 Обозначает особые функции системы.

## Замечания относительно кассет

### Предотвращение стирания

Если вы хотите защитить кассету от случайной записи, сломайте выступ небольшой отверткой.



Чтобы произвести запись после удаления выступов, заклейте эти места клейкой лентой.

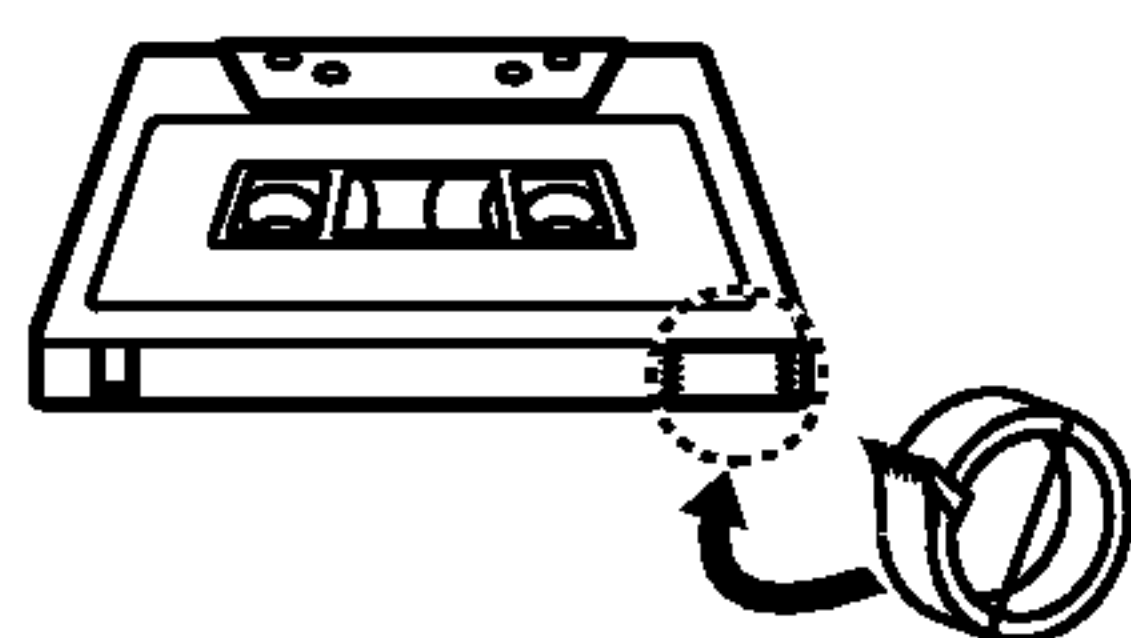

Лишняя лента.

## Замечания о дисках

### Обращение с дисками

Не прикасайтесь к поверхности диска с записью. Берите диск за края так, чтобы на поверхности диска не оставалось следов пальцев. Никогда не приклеивайте бумагу или пленку на диск.



### Хранение дисков

После прослушивания поместите диск в коробку. Не подвергайте диск воздействию прямых солнечных лучей или источников тепла, а также не оставляйте в машине, припаркованной под прямыми солнечными лучами.

### Чистка дисков

Отпечатки пальцев и пыль на диске вызывают искажения изображения и звука. Перед воспроизведением протрите диск чистой тканевой салфеткой.

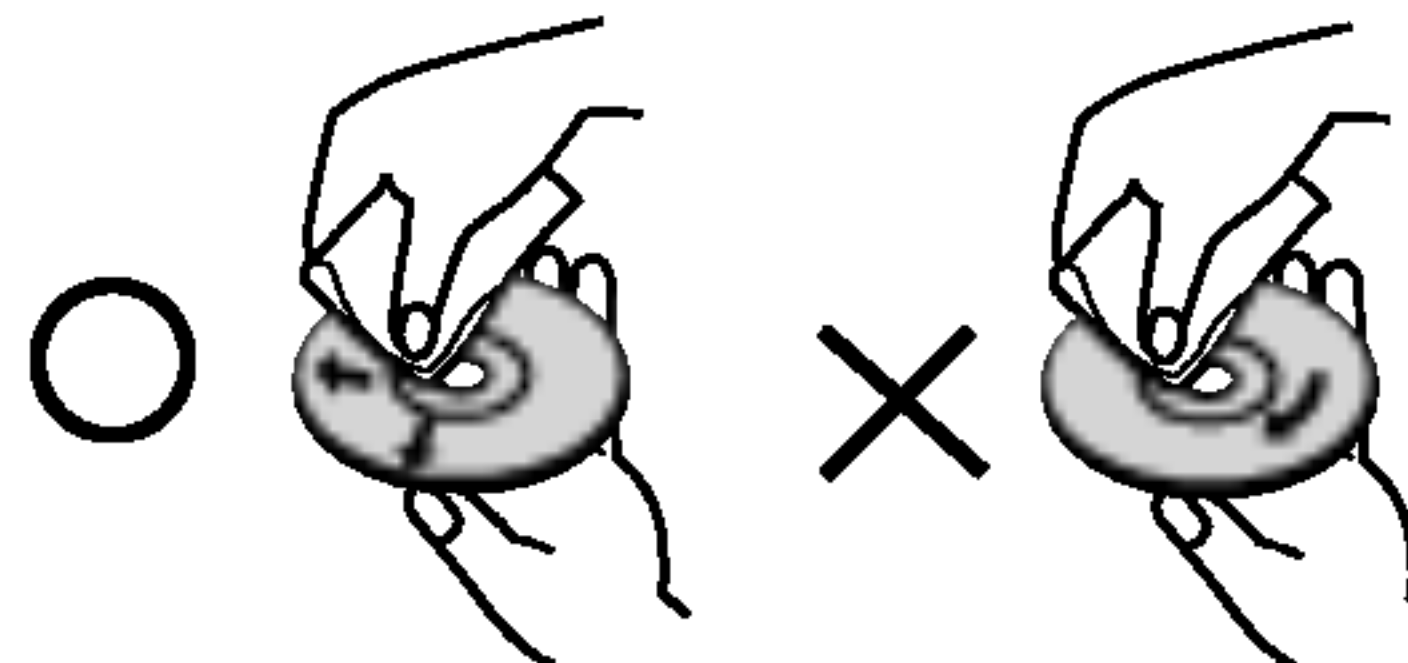

Не пользуйтесь сильными растворителями, такими как спирт, бензин, разбавители, технические чистящие средства или антистатический аэрозоль, предназначенный для виниловых пластинок.



## Передняя панель/Задняя стенка

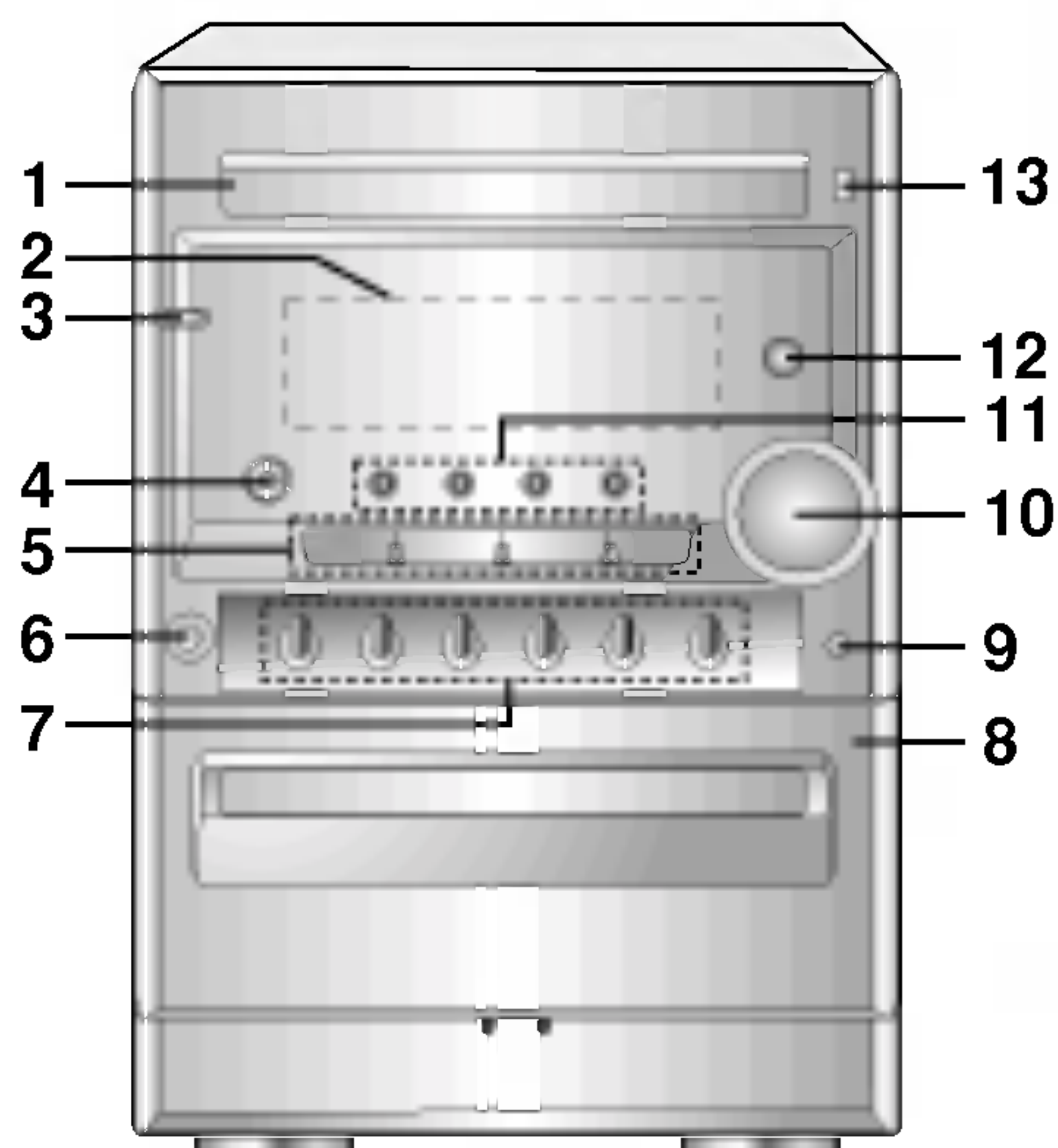

1. Дверца отделения CD
2. ДИСПЛЕЙ
3. Кнопка ожидание/работа (⏻ STANDBY/ON)
4. Кнопка ОАО (Ориентационного Акустического Оптимизатора)
5. Выбор функции (TUNER/BAND, MP3/CD, TAPE, AUX)
6. ГНЕЗДО НАУШНИКОВ (🎧 PHONES):  $\varnothing 3.5\text{mm}$
7. • Кнопка ЗАПИСЬ / ПАУЗА В ЗАПИСИ (●/||)  
• Кнопка НАСТРОЙКИ (-/+) [TUNING (-/+)]  
• Кнопка CD ПРОПУСК/ПОИСК (CD SKIP/SEARCH) (◀◀◀/▶▶▶)  
• Кнопки ПЕРЕМОТКИ ЛЕНТЫ НАЗАД / ПЕРЕД (◀◀◀/▶▶▶)  
• Кнопки СТАНЦИЙ (-/+) [PRESET(-/+)](ТЮНЕР)  
• ВОСПРОИЗВЕДЕНИЕ В ОБРАТНОМ НАПРАВЛЕНИИ (◀) (КАССЕТА) - НЕ ВО ВСЕХ МОДЕЛЯХ  
• Кнопка PLAY (▶) (КАССЕТА, CD)  
• Кнопка STOP (■) (КАССЕТА, CD)  
• Кнопка ОЧИСТКА (CLEAR)
8. Место нажатия для открывания деки (▲ PUSH EJECT)

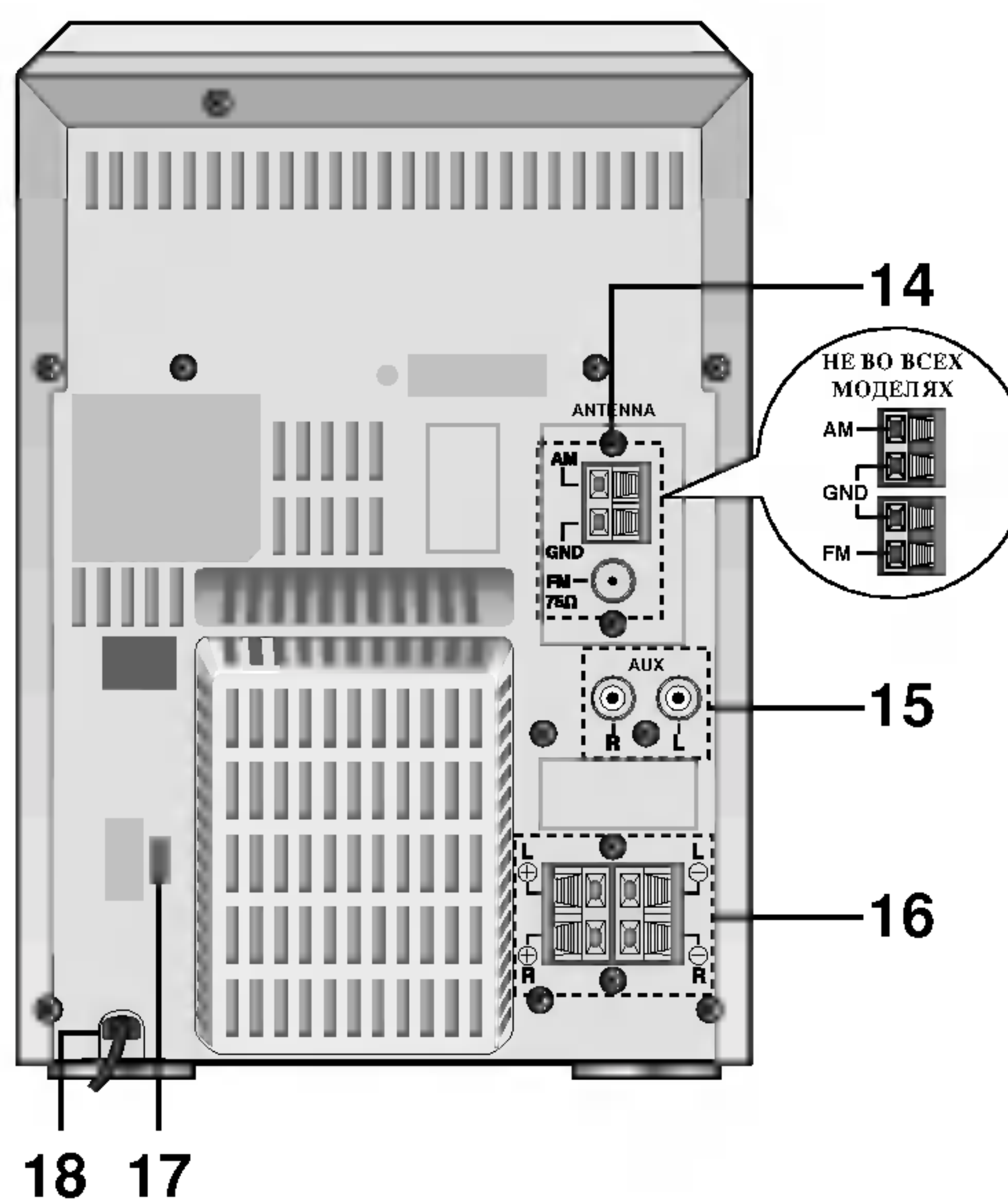

9. • Кнопка RDS: НЕ ВО ВСЕХ МОДЕЛЯХ  
• Настройка (часы/таймер)  
• Воспроизведение (CD II )  
• Кнопка COUNTER RESET (COUNTER) : НЕ ВО ВСЕХ МОДЕЛЯХ
10. Ручка УРОВНЯ ГРОМКОСТИ
11. • Кнопка объемного звучания(SURROUND)  
• Кнопка ЧАСЫ(CLOCK)  
• Кнопка таймера(TIMER)  
• Кнопка CD SYNC.  
• Кнопка MODE/RIF (Режим/содавление радиопомех)  
• Кнопка РЕЖИМ ВОСПРОИЗВЕДЕНИЯ (PLAY MODE): НЕ ВО ВСЕХ МОДЕЛЯХ
12. ДАТЧИК ДУ
13. Кнопка ОТКРЫТЬ / ЗАКРЫТЬ КОМПАКТ-ДИСК (▲) (▲OPEN/CLOSE)
14. КЛЕММЫ АНТЕННЫ
15. ВХОДНОЙ ДОП. РАЗЪЕМ
16. КЛЕММЫ Акустической системы
17. ПЕРЕКЛЮЧАТЕЛЬ НАПРЯЖЕНИЯ : НЕ ВО ВСЕХ МОДЕЛЯХ
18. СЕТЕВОЙ ШНУР

## Пульт дистанционного управления

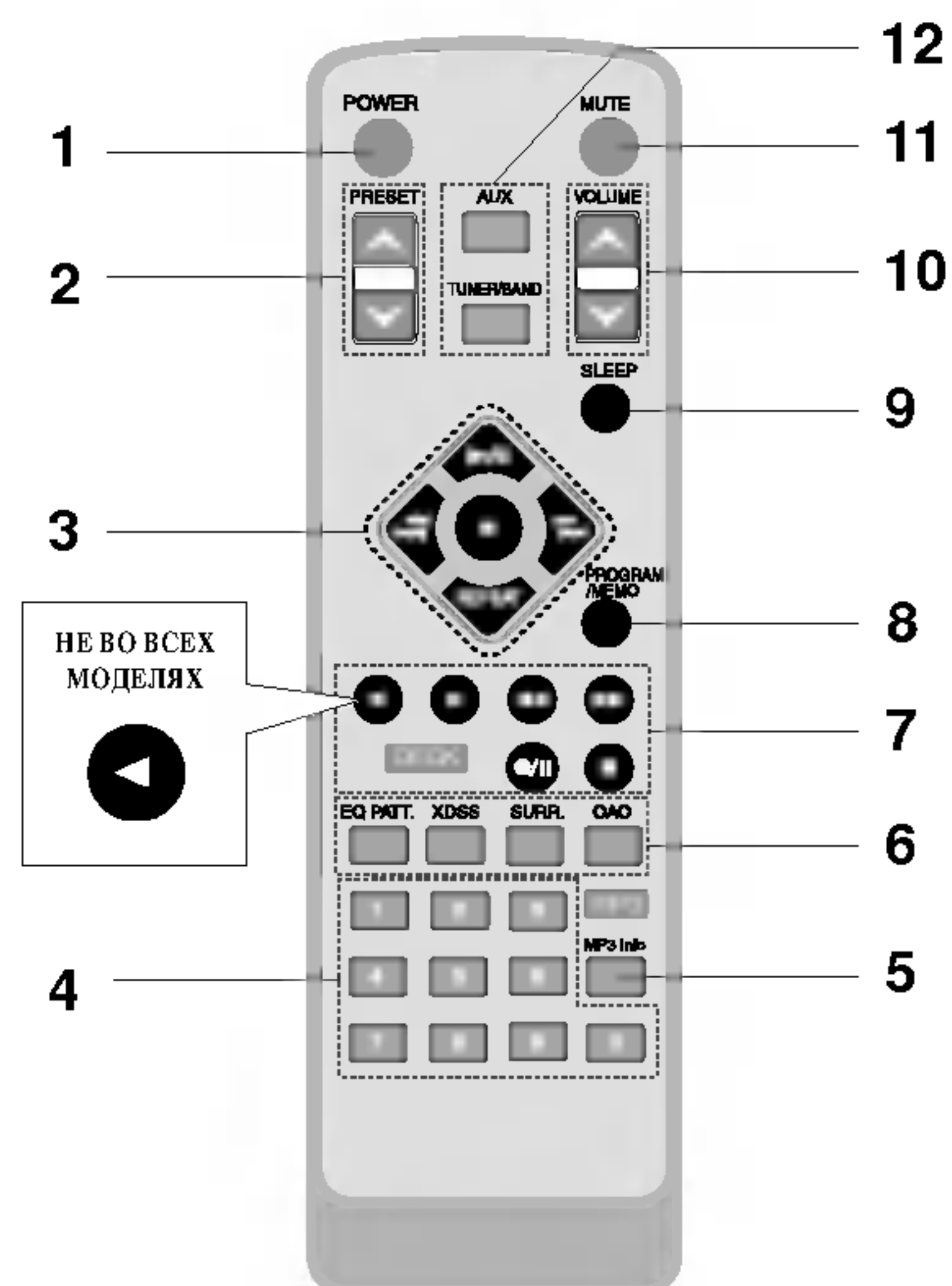

1. Кнопка включения (POWER)
2. Кнопка PRESET ( ▽/▲ )
3. Кнопки управления CD
  - PLAY/PAUSE (▶/||)
  - (воспроизведение/пауза)
  - CD СТОП (■)
  - Кнопка CD ПРОПУСК/ПОИСК (CD SKIP/SEARCH) (◀◀◀/▶▶▶)
  - ПОВТОР (REPEAT)

4. Нумерованные кнопки
5. Кнопка отображения информации файла MP3 (MP3 Info)
6.
  - ТИП ЭКВАЛАЙЗЕРА (EQ PATT.)
  - Кнопка XDSS
  - КНОПКА ОБЪЕМНОГО ЗВУЧАНИЯ (SURR.)
  - Кнопка ОАО (Ориентационного Акустического Оптимизатора)
7. КНОПКИ УПРАВЛЕНИЯ ЛЕНТОЙ
  - RECORD/ RECORD PAUSE (●/||)
  - (запись/пауза в записи)
  - BACKWARD PLAY (◀) (воспроизведение в обратном направлении): НЕ ВО ВСЕХ МОДЕЛЯХ
  - ВОСПРОИЗВЕДЕНИЕ В ПРЯМОМ НАПРАВЛЕНИИ (▶)
  - Кнопка СТОП (■)
  - Кнопка ПЕРЕМОТКА ВПЕ-ЕД (▶▶▶)
  - Кнопка ПЕРЕМОТКА НАЗJD (◀◀◀)
8. Кнопка PROGRAM/МЕМО
9. Кнопка АВТООТКЛЮЧЕНИЕ(SLEEP)
10. РЕГУЛИРОВКА УРОВНЯ ГРОМКОСТИ (▽/▲)
11. Кнопка ВРЕМЕННОЕ ВЫКЛЮЧЕНИЕ ЗВУКА (MUTE)
12.
  - Кнопка TUNER/BAND (тюнер/диапазон)
  - Кнопка AUX (дополнительный вход)

## Установка батареек в пульт дистанционного управления

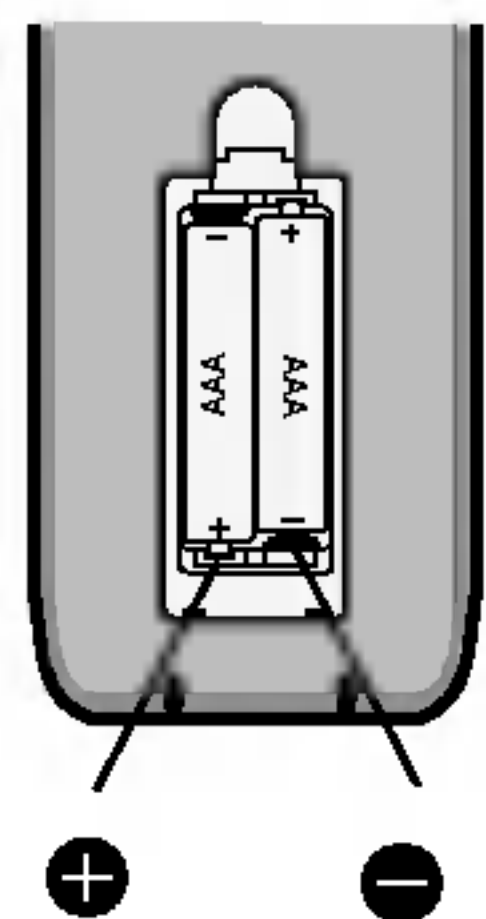

Снимите крышку отсека для батареек на задней панели пульта дистанционного управления и вставьте две батарейки R03 (тип AAA), соблюдая полярность + и +.

### ⚠ Осторожно

Не используйте одновременно старую и новую батарейки. Никогда не используйте одновременно батарейки разных типов (обычную, щелочную и т. п.).

## Диапазон работы пульта дистанционного управления

Направьте пульт дистанционного управления на датчик дистанционного управления и нажимайте кнопки.

**Диапазон:** Примерно 23 фута (7 м) от приемника.

**Угол:** Примерно 30° в любом направлении от передней стенки.



## Окно дисплея

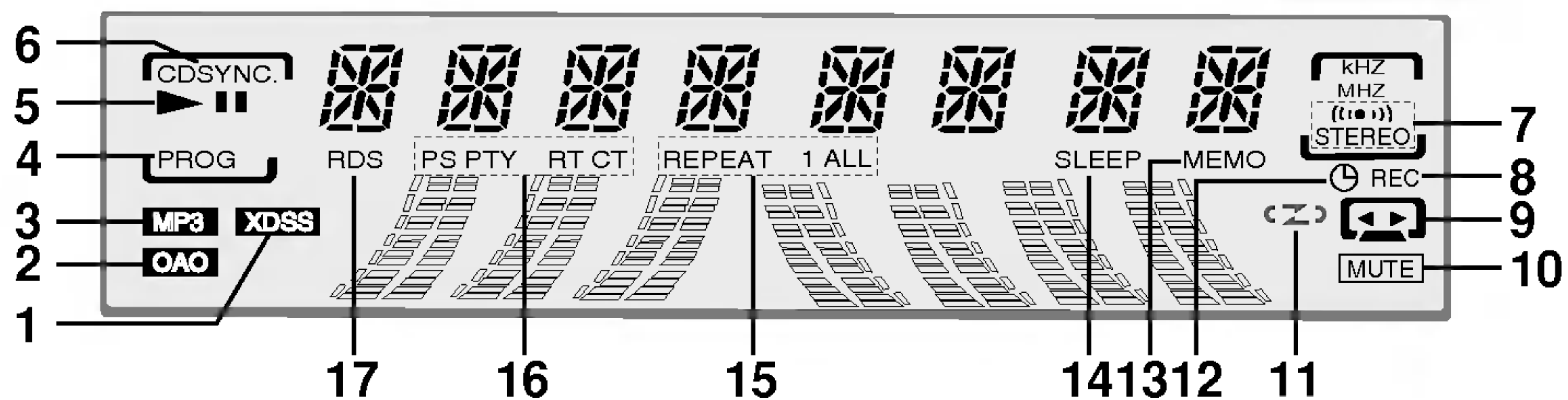

- |   |  |
|---|--|
| 1. Индикатор XDSS (экстрадинамическая акустическая система)   | 9. Индикатор направления движения ленты (НЕ ВО ВСЕХ МОДЕЛЯХ) |
| 2. Индикатор OAO (Ориентационного Акустического Оптимизатора) | 10. Индикатор ВРЕМЕННОГО ВЫКЛЮЧЕНИЯ ЗВУКА                    |
| 3. Индикатор MP3  | 11. Индикатор режима воспроизведения (НЕ ВО ВСЕХ МОДЕЛЯХ)    |
| 4. Индикатор ВОСПРОИЗВЕДЕНИЯ ПО ПРОГРАММЕ                     | 12. Индикатор ТАЙМЕРА  |
| 5. Индикатор ВОСПРОИЗВЕДЕНИЯ/ПАУЗЫ CD                         | 13. Индикатор ПАМЯТИ   |
| 6. Индикатор синхрозаписи CD                                  | 14. Индикатор автовыключения                                 |
| 7. Индикатор FM STEREO  | 15. Индикатор повтора CD                                     |
| 8. Индикатор ЗАПИСИ/ПАУЗЫ ПРИ ЗАПИСИ                          | 16. Индикатор PS, PTY, RT, CT                                |
|   | 17. Индикатор RDS (НЕ ВО ВСЕХ МОДЕЛЯХ)                       |

## 2 Установка

### Подсоединение акустической системы

Подключите громкоговорители при помощи шнуров для громкоговорителей (в комплекте), подобрав провода по цвету зажимных клемм. Для получения наилучшего звучания настройте параметры громкоговорителей (расстояние, уровень и т.д.).

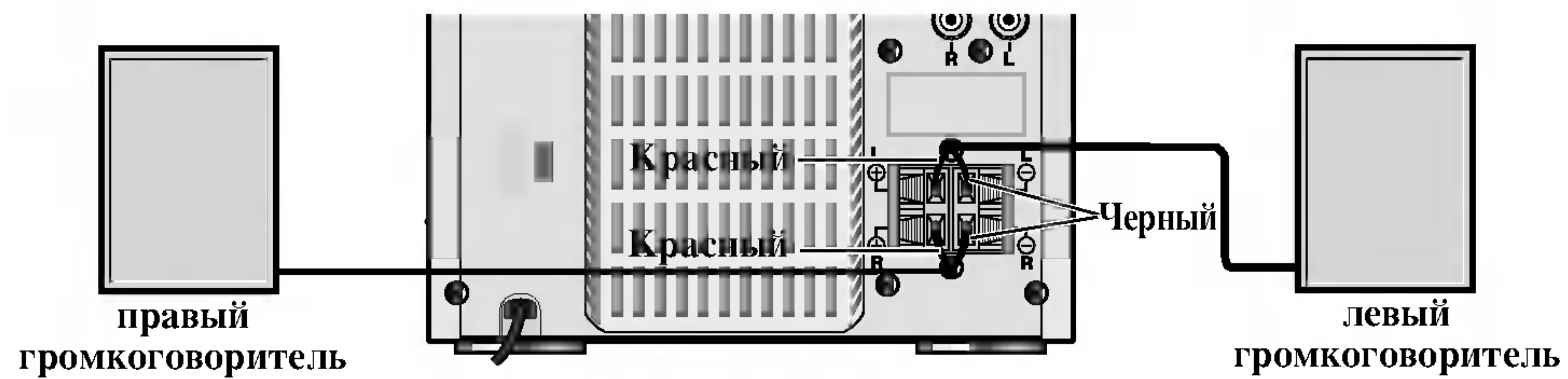

### Примечания

- Убедитесь в соответствии знаков полярности + и - на зажимных клеммах прибора и на компонентах звуковой системы. Если перепутать провода, звук будет искажен, а его база неопределённой.
- Если вы используете громкоговорители, на которых не указана максимальная подводимая мощность, прибавляйте громкость осторожно, чтобы не подать на громкоговорители слишком большую мощность.
- Не снимайте переднюю панель громкоговорителя, идущего в комплекте с системой.

### Подключение наружной антенны

Для прослушивания радио подключите FM/AM антенны (в комплекте).

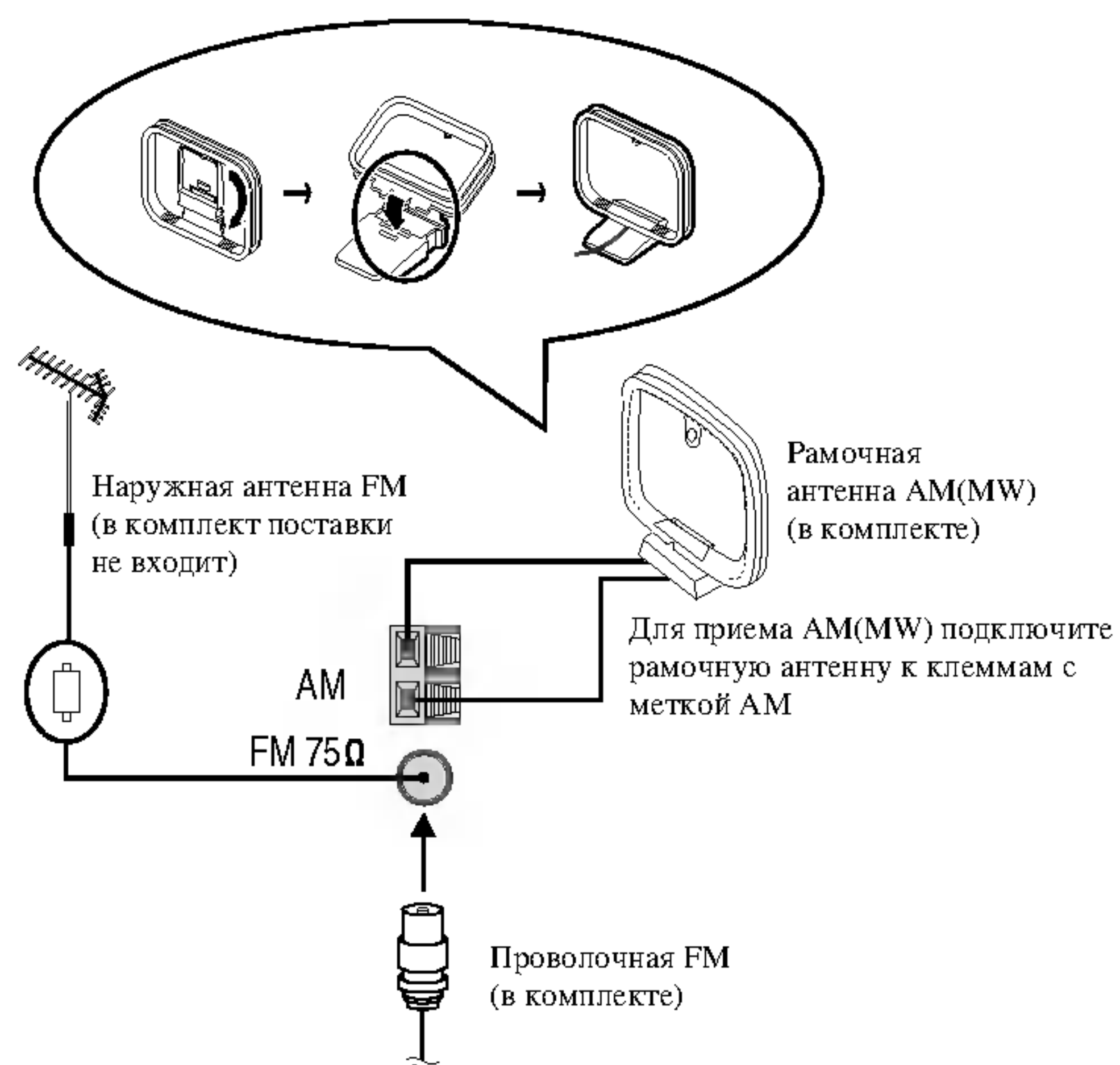

### Примечания

- Чтобы избежать помех расположите рамочную AM антенну на некотором расстоянии системы и других приборов.
- Удостоверьтесь, что проволочная FM антенна полностью развернута.
- Подключив проволочную FM антенну, по возможности обеспечьте ее горизонтальное положение.

### (НЕ ВО ВСЕХ МОДЕЛЯХ)

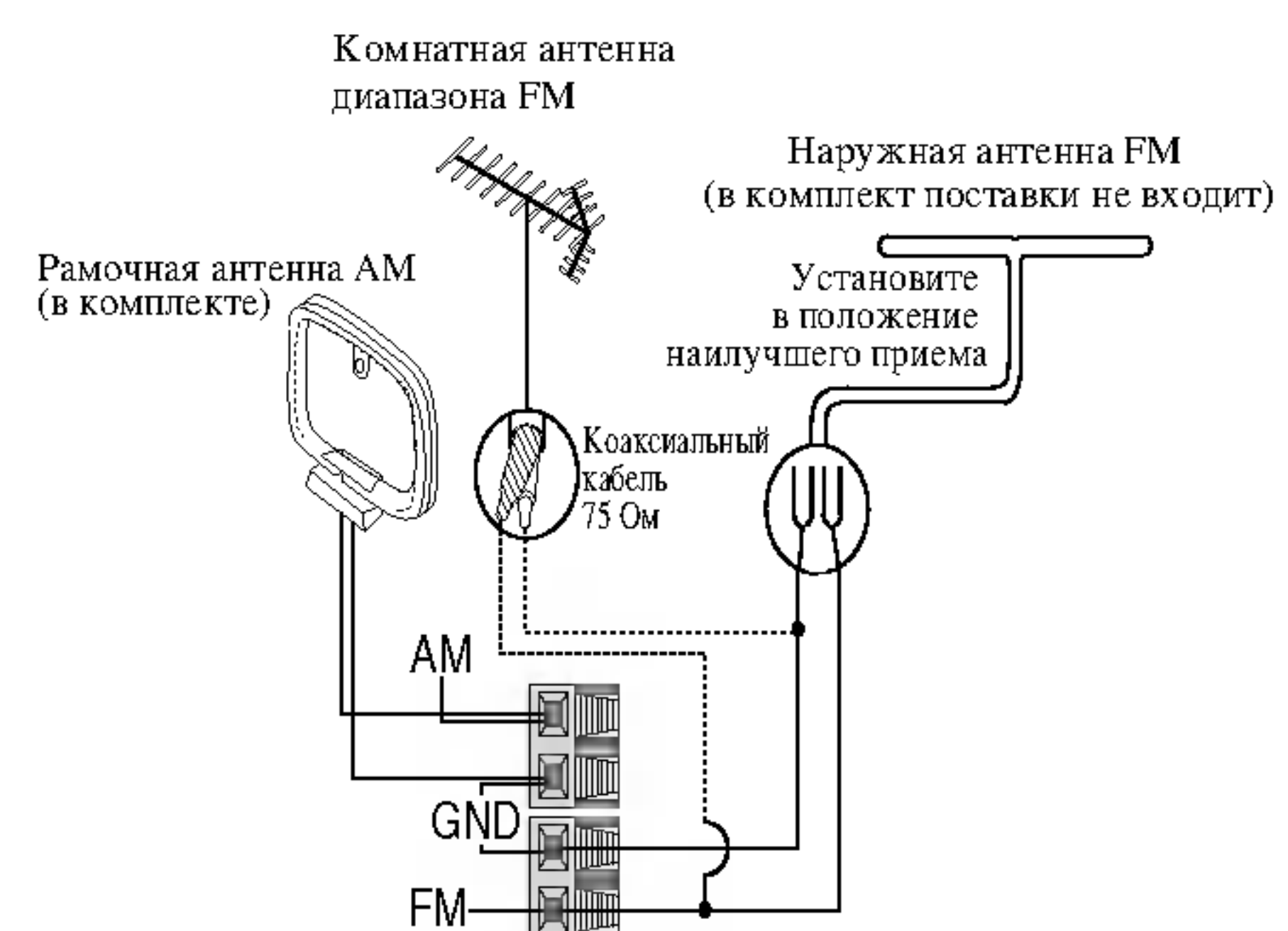



**Установка часов (не во всех моделях)**

Если у системы на задней стенке имеется переключатель напряжения питания, проконсультируйтесь с поставщиком электричества перед тем как включать систему в розетку.

**Дополнительные устройства**

Произведите подсоединение дополнительных устройств, таких как телевизор или видеоманитон, через расположенные сзади гнезда AUX, после чего нажмите кнопку AUX (дополнительное устройство).

**Примечание**

Также вы можете производить запись с дополнительного входящего источника (см. раздел, посвященный записи).

**Настройка звука****Регулировка уровня громкости**

- Чтобы увеличить громкость звука, поверните регулятор **ручка УРОВНЯ ГРОМКОСТИ** по часовой стрелке; а чтобы уменьшить громкость, поверните его против часовой стрелки.
- На пульте дистанционного управления нажмите кнопку ( ^ ) регулятора громкости (VOLUME CONTROL) для увеличения уровня звука или ( v ) для его понижения.

**Регулировка характеристик звука**

- Вы можете выбирать из 4 запрограммированных звуковых настроек с помощью кнопки EQ PATТ (настройки эквалайзера) на пульте дистанционного управления.

FLAT	: частотная характеристика линейная
ROCK	: усилены басы и высокие частоты
POP	: подавлены басы и высокие частоты
CLASSIC	: воспроизведение оркестровой музыки

**Разъем наушников**

Вставьте штекер стереофонических наушников (φ 3,5 мм) в гнездо наушников для того, чтобы слушать звук через наушники. Акустическая система автоматически отключается, когда вы подключаете наушники (в комплект поставки не входят).

**Отключение звука**

Нажмите кнопку MUTE для временного отключения звука, чтобы, например, ответить на телефонный звонок. В окне дисплея начнет мигать индикатор MUTE.

**ВКЛ/ВЫКЛ функции SURROUND**

Вы можете выбирать из двух режимов объемного звучания или отключить его, нажав на кнопку SURROUND (SURR.).

**XDSS (экстрадинамическая акустическая система)**

Нажмите на кнопку XDSS для усиления верхних, низких частот или эффекта объемного звучания. Загорится индикатор "XDSS ON" или "XDSS OFF". Для отключения функции нажмите на кнопку XDSS еще раз.

**ВКЛ/ВЫКЛ Ориентационного Акустического Оптимизатора (ОАО)**

Нажмите кнопку ОАО для усиления низких частот. Загорится индикатор "ОАО ON" или "ОАО OFF". Для отключения функции нажмите на кнопку ОАО еще раз.

## 3 РАБОТА

### Автоматический выбор функций

- Если вы нажали клавишу CD PLAY/ PAUSE (▶/||) (воспроизведение/пауза компакт-диска) во время приема радио или воспроизведения магнитофонной кассеты, начнется воспроизведение компакт-диска.
- Если вы нажали PRESET (▼/▲) (настройки) или TUNER/BAND (радио/диапазон частот) во время воспроизведения компакт-диска или магнитофонной кассеты, включится функция радио.

### Установка часов

1. Нажмите кнопку CLOCK (часы).  
(При необходимости установить часы, нажмите и удерживайте кнопку CLOCK не менее 2 секунд).  
- Начинают мигать часы.
2. Поворотом ручки PRESET(-)/(+) выберите режим отображения 24 часа или 12 часов.  
  
(12ч) или (24ч)
3. Для подтверждения выбора формата отображения времени нажмите кнопку SET.
4. Установите значение часов при помощи ручки PRESET(-)/(+).
5. Нажмите кнопку SET.
6. Установите значение минут при помощи ручки PRESET(-)/(+).
7. Нажмите кнопку SET - на дисплее отобразится установленное время.
8. Теперь в любое время вы можете нажать кнопку CLOCK, и на дисплее в течение 3 секунд отобразится текущее время.

### Использование функции автоматического отключения

При помощи таймера SLEEP вы можете задать время, через которое прибор автоматически выключится.

1. Чтобы установить время до отключения, нажмите кнопку SLEEP.  
В течение 5 секунд на дисплее отобразится *SLEEP 90*. Это означает, что кинотеатр будет автоматически выключен через 90 минут.

Использование функции автоматического отключения

Примечание: При каждом нажатии кнопки интервал времени уменьшается на 10 минут, т. е. 80...70... и т. д.

2. Для проверки оставшегося до отключения питания времени нажмите кнопку SLEEP, когда задействована функция автоматического отключения. Оставшееся время высветится на 5 секунд.

#### Примечание

Если вы нажмете кнопку SLEEP в тот момент, когда на дисплее отображается время, оставшееся до выключения, вы снова перейдете в режим установки таймера SLEEP.

3. Для отключения таймера автоматического отключения нажмите кнопку SLEEP несколько раз, пока не появится цифра SLEEP 10, а затем нажмите кнопку SLEEP еще раз, когда дисплей показывает "SLEEP 10".

## Таймер

С помощью функций таймера вы можете осуществлять включение и выключение приема и записи радио, воспроизведения компакт-диска или кассеты, воспроизведения и записи с дополнительных источников в нужное вам время.

1. Нажмите кнопку CLOCK чтобы проверить показания часов. (Если часы не настроены, эта функция работать не будет.)
2. Чтобы войти в режим установки таймера нажмите кнопку TIMER.  
(Если необходимо изменить ранее заданное время таймера, нажмите и удерживайте кнопку TIMER не менее 2 секунд.)  
- На дисплее появится заданное ранее время и слово TIMER.
3. Каждая функция (TUNER-CD-TAPE) (Тюнер-CD-Кассета) загорается в окне дисплея по очереди. Нажмите кнопку SET, когда загорится нужная функция.
4. 1. а. При выборе функции TUNER в течение 3 секунд на дисплее будут попеременно мигать «REC» и «PLAY».  
PLAY: воспроизведение с тюнера  
REC : воспроизведение и запись с тюнера  
б. Нажмите кнопку SET, когда загорится нужная функция.  
в. Выберите заранее заданный номер станции при помощи ручки PRESET (-)/(+), а затем нажмите кнопку SET.  
- На дисплее на 0,5 секунды отобразится и исчезнет индикатор 'ON TIME'.  
2. При выборе режима CD или КАССЕТА,  
- На дисплее на 0,5 секунды отобразится и пропадет индикатор 'ON TIME'.
5. Выберите час включения при помощи PRESET (-)/(+).
6. Для подтверждения выбора часа включения нажмите кнопку SET.
7. Выберите минуту включения при помощи PRESET (-)/(+).

8. Для подтверждения выбора минуты включения нажмите кнопку SET.  
- На дисплее на 0,5 секунды отобразится и исчезнет индикатор 'OFF TIME'.
9. Выберите час выключения при помощи PRESET (-)/(+).
10. Для подтверждения выбора часа выключения нажмите кнопку SET.
11. Выберите минуту выключения при помощи PRESET (-)/(+).
12. Нажмите кнопку SET.
13. Установите уровень громкости при помощи кнопок PRESET (-)/(+).
14. Нажмите кнопку SET.  
Установка таймера будет завершена, и на дисплее останется значок «TIMER».
15. Выключите центр.  
Выбранная функция будет автоматически включаться и выключаться в установленное время.

### Отмена или проверка функции таймера

Каждый раз при нажатии кнопки TIMER вы можете либо привести таймер в действие, либо отменить его работу. Вы также сможете проверить установки таймера.  
Чтобы привести таймер в действие или проверить его установки, нажмите кнопку TIMER, чтобы на дисплее появилось слово "⌚".  
Чтобы отменить функцию таймера нажмите кнопку TIMER так, чтобы слово "⌚" на дисплее погасло.



## Функция RDS - не во всех моделях

### Что такое RDS

Прибор оборудован системой передачи данных по радио RDS, которая позволяет принимать различные сведения по FM радио. Система RDS распространена во многих странах и представляет собой передачу в текстовом виде информации о позывном символе радиостанции или сведения о радиосети, музыкальном стиле станции и сигналах точного времени.

### Настройка RDS

Когда приемник настраивается на станцию FM, выдающую сведения по RDS, он автоматически отобразит позывной станции, а в окне дисплея появится индикатор RDS, а также о типе найденной программы (PTY), Радиотексте (RT), Сигналах времени (CT), а также о службах системы RDS, если радиостанция их передает.

### Виды отображаемой информации о RDS

Система RDS способна отображать широкий набор сведений в дополнение к позывному станции, которые появляется на дисплее, как только приемник настроен на станцию. Обычно при работе RDS на дисплее появится название станции, трансляционной сети или буквы позывных. Нажимая кнопку **RDS** приемника, вы можете поочередно выбрать любое из возможных видов сведений:

(PS → FREQUENCY → PTY → RT → CT)

- **PTY** (Распознавание типа программы)- В окне дисплея отображается описание типа радиостанции.
- **RT** (Распознавание радиотекста)- В окне дисплея отображается название радиотекста.
- **CT** (Выдаваемые программой сигналы времени)- Приемник может принимать текущее время и отображать его в окне дисплея.
- **PS** (Название сервиса программы)- В окне дисплея отображается название канала.

### Примечания

Определенные RDS-станции могут не использовать некоторые из приведенных возможностей. Если нужные сведения станцией не передаются, в окне дисплея появится сообщение PTY NONE («отсутств.»), RT NONE, CT NONE, PS NONE.

## Поиск программы (PTY)

Главное достоинство RDS в том, что она позволяет присвоить программам тип (PTY), который описывает характер передаваемой информации. Список ниже содержит сокращения каждого из типов программы с его расшифровкой.

NEWS	Новости
AFFAIRS	Местные новости
INFO	Информация
SPORT	Спорт
EDUCATE	Образование
DRAMA	Театр
CULTURE	Культура
SCIENCE	Наука
VARIED	Программа с замедленной речью
POP M	Популярная музыка
ROCK M	Рок-музыка
EASY M	Ненавязчивая музыка
LIGHT M	Классическая музыка
CLASSICS	Серьезная классическая музыка
OTHER M	Другая музыка
WEATHER	Прогноз погоды
FINANCE	Финансовая передача
CHILDREN	Детские программы
SOCIAL	Программы по общественной жизни
RELIGION	Религиозные каналы
PHONE IN	Программы со звонками по телефону
TRAVEL	Путешествия и туризм
LEISURE	Развлечения и хобби
JAZZ	Джаз
COUNTRY	Музыка кантри
NATION M	Государственные гимны и мелодии
OLDIES	Старые хиты
FOLK M	Народная музыка
DOCUMENT	Документальные передачи
TEST	Тестовый сигнал проверки станции
ALARM 1	Передача экстренных сообщений

Чтобы произвести поиск программ определенного типа (PTY) следуйте приведенным шагам:

1. Нажимая кнопку TUNER/BAND выберите диапазон FM.
2. Выберите требуемую станцию с помощью кнопки TUNING (-)/(+). При приеме в системе RDS на дисплее после индикатора RDS появляется имя сервисной программы (PS).
3. Нажмите кнопку RDS для выбора PTY.
4. Чтобы выбрать другой тип программ нажмите кнопку PRESET (-)/(+). В то время как на дисплее будет оставаться текущий тип программы, вы сможете прокрутить список всех доступных типов программ.
5. Выбрав тип программы (PTY), в течение 5 секунд нажмите **◀◀◀ / ▶▶▶**. Прибор перейдет в режим автоматического поиска и постарается обнаружить следующую станцию аналогичного типа (PTY) с сигналом приемлемого качества.

## Предварительная настройка станций

В память можно занести 30 станций в диапазонах FM или AM. Перед настройкой убедитесь, что вы снизили громкость до минимума.

1. Для выбора нужной частоты (AM или FM) нажмите TUNER/BAND.  
При каждом нажатии кнопки на дисплее попеременно будут сменяться «FM» и «AM».
2. Нажмите и удерживайте TUNING (-)/(+) на передней панели, пока индикатор частоты не начнет меняться.

### Автоматическая настройка

- Нажмите и удерживайте TUNING(-)/(+) более 0.5 секунды. Сканирование остановится, как только центр найдет станцию.

### Ручная настройка

Ручная настройка производится кратковременными нажатиями на кнопку TUNING(-)/(+).

3. Нажмите кнопку PROGRAM/MEMO пульте ДУ.  
На дисплее замигает номер, под которой будет записана станция.
4. Нажимая PRESET (-)/(+) (или PRESET (▼/▲) пульте ДУ, установите нужный номер программы.
5. Снова нажмите кнопку PROGRAM/MEMO  
Станция занесена в память.
6. Для занесения других станция повторите шаги с 1(или 2) по 5.

### Удаление всех занесённых в память станций

Нажмите и удерживайте кнопку PROGRAM/MEMO на передней панели примерно на две секунды, пока на дисплее не начнет мигать сообщение «CLEAR», после чего снова нажмите CLEAR для сброса всех станций.

### Справка

Если все ячейки памяти заняты, на дисплее появится сообщение FULL, а номер станции замигает. Для изменения номера станции выполните шаги 4-5.

### Вызов предварительной установки

Нажимая PRESET (-)/(+) на передней панели (или PRESET (▼/▲) на пульте ДУ) установите нужный номер программы.

## Использование радио

1. Для выбора нужной частоты (AM или FM) нажмите TUNER/BAND.  
При каждом нажатии кнопки на дисплее попеременно будут сменяться «FM» и «AM». Будет включена последняя станция, на которую производилась настройка.
2. Нажимая PRESET (-)/(+) (или PRESET (▼/▲) пульте ДУ), выберите нужную программу.  
- При каждом нажатии этой кнопки центр переходит от одной предварительно занесённой в память станции к другой.
3. Настройте громкость, вращая ручку УРОВНЯ ГРОМКОСТИ на передней панели или нажимая РЕГУЛИРОВКА УРОВНЯ ГРОМКОСТИ (▼/▲) на пульте ДУ.

### Прослушивание станций, не занесённых в память

- Пользуйтесь ручной или автоматической настройкой при выполнении пункта 2.
- Для автонастройки нажмите TUNING(-)/(+) на передней панели.

### Чтобы выключить радио

Для выключения системы нажмите POWER (⏻ STANDBY/ON) или перейдите в другой режим (MP3/CD или TAPE).

### Справка

- Если станция FM принимается с посторонним шумом  
Нажмите MODE/RIF на передней панели чтобы с дисплея исчезло "STEREO".  
Стереoeffект исчезнет, но качество приёма улучшится. Чтобы восстановить стереoeffект снова нажмите кнопку.
- Для улучшения приёма  
Переориентируйте антенны.

### Примечания

- Если стереоприём искажен шумами, переведите радиоприем в режим моно, нажав кнопку "MODE/RIF" (фильтр радиointерференции).
- При записи передач радиовещания в диапазонах средних (MW(AM)) или длинных волн (LW) могут происходить характерные "приливы" шумов. В этом случае нажмите кнопку "MODE/RIF".



## Воспроизведение с магнитофона

**Примечание:** используйте только стандартную магнитофонную пленку.

### Основные операции при воспроизведении

1. Для работы с кассетами нажмите кнопку TAPE. (В окне дисплея появляется индикатор "NO TAPE".)
2. Откройте кассетную деку, нажав на деку в месте, обозначенном символом ▲PUSH EJECT.
3. Вставьте кассету нужной стороной наружу и закройте деку.
4. Нажмите кнопку PLAY (▶ или ◀: НЕ ВО ВСЕХ МОДЕЛЯХ).

### Остановка воспроизведения

Во время воспроизведения нажмите кнопку STOP(■)

### Сброс счетчика расхода ленты

Нажмите кнопку COUNTER RESET(COUNTER) во время воспроизведения. В окне дисплея отобразится время воспроизведения "TP - 0000".

### Быстрое воспроизведение ленты назад или вперед

После нажатия |◀◀◀/▶▶▶| на передней панели или ◀◀/▶▶ на пульте ДУ во время воспроизведения или остановки, нажмите PLAY (▶) в нужный вам момент.

### ДЕКА С АВТОСТОПОМ

После воспроизведения одной стороны кассеты воспроизведение автоматически прекращается.

**ДЕКА С АВТОРЕВЕРСОМ:** НЕ ВО ВСЕ МОДЕЛЯХ  
Нажимая PLAY MODE, вы можете выбрать направление воспроизведения кассеты.

Нажмите	Дисплей	Результат
Один раз	Σ	После воспроизведения стороны А или Б кассеты происходит остановка.
Дважды	Σ>	После воспроизведения стороны А и Б кассеты происходит остановка.
Трижды	(Σ)	После воспроизведения стороны А и Б шесть раз происходит остановка.

## Запись на магнитную ленту

Перемотайте ленту до точки начала записи.

**Примечание:** используйте только стандартную магнитофонную пленку.

### Основные настройки

1. Определите источник (MP3/CD, TUNER/BAND или AUX), с которого будет производиться запись.
2. Откройте отделение для кассет и вставьте чистую кассету.  
**Установка направления записи : НЕ ВО ВСЕХ МОДЕЛЯХ**  
Для выбора направления записи несколько раз нажмите PLAY MODE.

### Запись с компакт-диска, радиоприемника или с подключенного оборудования

1. Нажмите ●/|| на передней панели или пульте ДУ, а затем выберите функцию MP3/CD, TUNER или AUX  
- Индикатор "REC" начинает мигать; кассета находится в режиме паузы.
2. Нажмите ●/|| или PLAY(▶) на передней панели или на пульте ДУ.  
Начинается запись.

### Пауза

Во время записи нажмите ●/|| .

- При этом в окне дисплея будет мигать индикатор "REC".

### Остановка записи

Нажмите кнопку TAPE STOP(■).

### Синхрозапись с компакт-диска

Функция синхрозаписи с компакт-диска позволяет полностью автоматически дублировать компакт-диск и программные заголовки на кассету.

1. Нажмите кнопку в режиме остановки CD SYNC. При этом в окне дисплея будет мигать индикатор REC "REC" и "CD SYNC".
2. Примерно через 8 секунд начнется синхронизированная запись.

### Примечания

- Если вы хотите определенный трек, перед началом синхрозаписи выберите его кнопкой CD SKIP/ SEARCH (|◀◀◀/▶▶▶|).
- Во время записи выбор функции невозможен.



## Воспроизведение CD

### Основные операции при воспроизведении

1. Для работы с MP3/CD нажмите кнопку CD. Если диски не установлены, на индикаторе появится "NO DISC".
2. Нажмите CD OPEN/CLOSE (▲OPEN/CLOSE) и положите диск в лоток для дисков.

#### Примечание

Чтобы вставить диск диаметром 8 см (3 дюйма) положите его на внутренний круг лотка.

3. Чтобы закрыть отделение для диска нажмите кнопку CD OPEN/CLOSE (▲OPEN/CLOSE)  
Аудиодиск: На дисплее появляется надпись "READING" (ЧТЕНИЕ), затем - общее количество треков и время воспроизведения.  
MP3-диск: На дисплее появляется надпись "READING" (ЧТЕНИЕ), затем - общее количество файлов.
4. Нажмите кнопку PLAY (▶) на центре или PLAY/ PAUSE (▶||) на пульте дистанционного управления.  
Кроме того, вы можете проигрывать аудиодиск или MP3-диск с помощью нумерованных кнопок.

### Пауза в воспроизведении

Во время воспроизведения нажмите кнопку CD PAUSE (CD ||) или PLAY/ PAUSE (▶||) на пульте дистанционного управления.) на пульте ДУ.

Для возобновления работы снова нажмите эту же кнопку.

### Остановка воспроизведения

Нажмите кнопку STOP (■) на центре или CD STOP (■) на пульте дистанционного управления.

Во время воспроизведения нажмите кнопку STOP (■).

### Пропуск трека

- Для перехода к следующему треку нажмите CD SKIP/SEARCH (|◀◀◀/ ▶▶▶|).
- Когда кнопка CD SKIP/SEARCH (|◀◀◀/ ▶▶▶|) нажата один раз в середине раздела или трека, плеер возвращается к началу раздела или трека. Если повторно нажимать эту кнопку, при каждом нажатии кнопки будет происходить пропуск трека.

### Поиск трека

Нажав и удерживая во время воспроизведения кнопку ◀◀◀◀/ ▶▶▶▶ на пульте ДУ, освободите ее в нужный вам момент.

#### Примечания

Данная функция не доступна при воспроизведении MP3-файла.

### Повтор

#### Повторное воспроизведение одного трека

Во время воспроизведения нажмите кнопку REPEAT.  
- В окне дисплея появится индикатор "REPEAT 1".

#### Повторное воспроизведение всех треков

Во время воспроизведения снова нажмите кнопку REPEAT.  
- В окне дисплея появится индикатор "REPEAT ALL".

#### Отмена повторного воспроизведения

Во время воспроизведения снова нажмите кнопку REPEAT.  
- Индикатор Repeat indicator исчезнет.

### Проверка информации MP3-файла

Нажмите кнопку MP3 Info во время воспроизведения MP3-файла.



- Информация (название, исполнитель или альбом) файла MP3 будет показана на дисплее.
- Если MP3-файл не содержит информации, на дисплее появится надпись "NO ID3 TAG".

#### Примечания

Данное устройство может воспроизводить диски CD-R или CD-RW, содержащие аудиотреки или MP3-файлы.

### Программирование воспроизведения

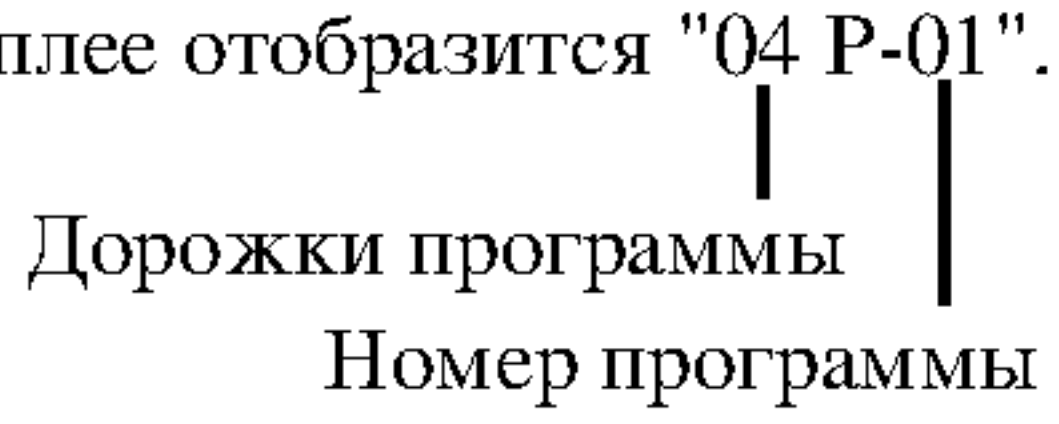
Вы можете проигрывать треки на диске в заранее заданном порядке. Запрограммировать можно до 20 файлов.

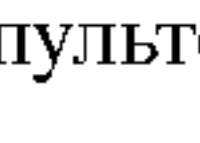
1. При остановленном проигрывателе нажмите кнопку PROGRAM/MEMO на пульте дистанционного управления.
2. Для выбора трека нажмите .  
ПРИМЕР) На дисплее отобразится "04 P-01".  

3. Нажмите кнопку PROGRAM/MEMO на пульте дистанционного управления.
4. Повторите шаги 1~3.
5. Нажмите кнопку PLAY () на центре или PLAY/ PAUSE () на пульте дистанционного управления.  
В окне дисплея появляется надпись "PROG."

### Проверка содержания программы

При остановленном проигрывателе нажмите кнопку PROGRAM/MEMO на пульте дистанционного управления.  
- Будет показан номер трека и диска.

### Сброс программы

При остановленном проигрывателе нажмите кнопку PROGRAM/MEMO на пульте дистанционного управления. Затем нажмите CLEAR на музыкальном центре или STOP () на пульте ДУ.

### Дополнение программы

1. При остановленном проигрывателе несколько раз нажмите кнопку PROGRAM/MEMO на пульте дистанционного управления, чтобы надпись "Track Number" замигала.
2. Повторите шаги 2~4.

### Изменение содержания программы

1. Нажмите кнопку PROGRAM/MEMO на пульте дистанционного управления чтобы вызвать программу, которую вы хотите изменить.
2. Повторите шаги 2~4.

### О формате MP3

- MP3-файл - это аудиоданные, сжатые в формате MPEG1. Файлы, имеющие расширение ".mp3", называются MP3-файлами.
- Устройство не определяет MP3-файл, не имеющий расширения ".mp3".

### Совместимость MP3-диска с данным устройством ограничена следующими условиями:

1. Частота дискретизации / 8 - 48 кГц.
2. Скорость передачи / 8 - 320 кбит/с.
3. Физический формат диска должен быть "ISO 9660".
4. Если вы записываете MP3-файлы с помощью программы, которая не создает файловую систему, например, "Direct-CD" и т. п., воспроизведение MP-3 файлов будет невозможно. Рекомендуется использовать программу "Easy-CD Creator", которая создает файловую систему стандарта ISO 9660.
5. Названия файлов должны состоять из 30 или менее знаков и иметь расширение ".mp3", например, "\*\*\*\*\*.MP3".
6. Не используйте специальные знаки, такие как "/ : \* ? " < > " и т. д.
7. Даже если на диске содержится более 1000 файлов, на дисплее будет показано не более 999.

### Многосеансовая запись

- Данная функция определяет диск, записанный в многосеансовом режиме, по диску типа CD-ROM. Например) Если в первом сеансе записаны MP3-файлы, будут воспроизводиться только MP3-файлы, записанные в первом сеансе. Если во всех сеансах записаны только MP3-файлы, будут воспроизводиться все MP3-файлы из каждого сеанса. Если в первом сеансе записан аудиодиск, будет воспроизводиться только аудиодиск, записанный в первом сеансе.

## 4 Уход и Обслуживание

### Перевозка изделия

Оригинальная транспортная картонная коробка и упаковочные материалы могут пригодиться. Для обеспечения максимальной защиты упакуйте изделие, как оно было упаковано на заводе, если вам нужно его перевезти.

### Чистка изделия

Для чистки проигрывателя используйте мягкую сухую ткань. Если поверхность слишком грязная, используйте мягкую ткань, слегка смоченную в мягком моющем растворе.

Никогда не пользуйтесь сильными растворителями, такими как спирт, бензин или разбавитель краски. Они могут повредить поверхность изделия.

Не пользуйтесь рядом с аппаратом летучими жидкостями, такими как инсектицидные аэрозоли. Не оставляйте резиновые или пластиковые изделия в соприкосновении с аппаратом в течение продолжительного времени. Это оставляет следы на поверхности.

### Чистка дисков

Отпечатки пальцев и пыль на диске вызывают искажения изображения и звука.

Перед воспроизведением протрите диск чистой тканевой салфеткой.

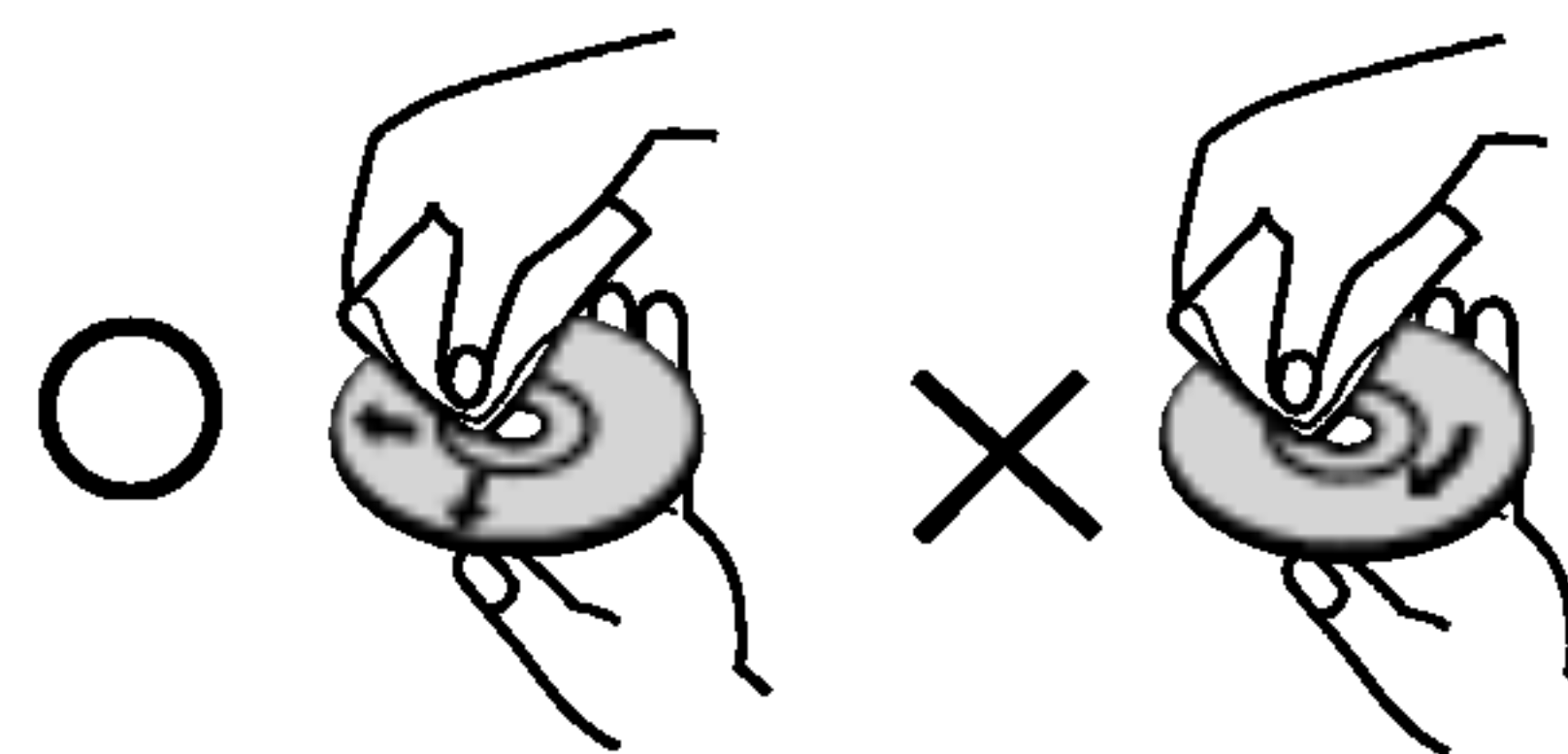

Протирайте диск от центра к краям. Не пользуйтесь сильными растворителями, такими как спирт, бензин, имеющиеся в продаже чистящие средства или аэрозольные антистатические средства для старых виниловых пластинок.

### Обслуживание

Воспользуйтесь таблицей на следующей странице для решения проблем перед тем, как обращаться в сервисный центр.



### Устранение возможных неисправностей

Симптом	Причина	Причина
Нет питания.	<ul style="list-style-type: none"> <li>Отключен шнур питания.</li> </ul>	<ul style="list-style-type: none"> <li>Надежно вставьте шнур в стенную розетку питания.</li> </ul>
Нет звука.	<ul style="list-style-type: none"> <li>Ненадежно подключены аудио кабели</li> </ul>	<ul style="list-style-type: none"> <li>Тщательно подключите аудио-кабель к разъему</li> </ul>
	<ul style="list-style-type: none"> <li>Отключено питание дополнительного оборудования.</li> </ul>	<ul style="list-style-type: none"> <li>Включите дополнительное оборудование.</li> </ul>
Плеер системы не начинает воспроизведение.	<ul style="list-style-type: none"> <li>Не вставлен диск или кассета.</li> </ul>	<ul style="list-style-type: none"> <li>Вставьте диск или кассету.</li> </ul>
	<ul style="list-style-type: none"> <li>Вставлен диск или кассета, воспроизведение которых невозможно.</li> </ul>	<ul style="list-style-type: none"> <li>Вставьте диск или кассету, которую возможно проигрывать.</li> </ul>
	<ul style="list-style-type: none"> <li>Диск перевернут.</li> </ul>	<ul style="list-style-type: none"> <li>Поставьте диск стороной с записью вниз.</li> </ul>
	<ul style="list-style-type: none"> <li>Диск положен неаккуратно.</li> </ul>	<ul style="list-style-type: none"> <li>Положите диск в соответствующие направляющие лотка.</li> </ul>
	<ul style="list-style-type: none"> <li>Загрязнен диск.</li> </ul>	<ul style="list-style-type: none"> <li>Очистите диск.</li> </ul>
Пульт дистанционного управления не работает.	<ul style="list-style-type: none"> <li>Пульт дистанционного управления не направлен на окно датчика на плеере системы.</li> </ul>	<ul style="list-style-type: none"> <li>Направьте пульт дистанционного управления на датчик системы.</li> </ul>
	<ul style="list-style-type: none"> <li>Пульт слишком удален от системы.</li> </ul>	<ul style="list-style-type: none"> <li>Пользуйтесь пультом на расстоянии в пределах 23 футов (7 м).</li> </ul>
	<ul style="list-style-type: none"> <li>Между пультом и системы находится препятствие.</li> </ul>	<ul style="list-style-type: none"> <li>Устраните препятствие.</li> </ul>
	<ul style="list-style-type: none"> <li>Разрядились батарейки в пульте дистанционного управления.</li> </ul>	<ul style="list-style-type: none"> <li>Замените батарейки новыми.</li> </ul>

## 5 СПРАВКА

### Технические характеристики

Раздел		МОДЕЛИ	LX-M240A/D/X	LX-M340A/D/X
[Основные характеристики]		Потребляемая мощность	См. этикетку на задней панели прибора.	
		Потребляемая мощность	50Вт	65Вт
		Масса	4.36кг	4.56кг
		Габариты (Ш x В x Г)	161 X 255 X 268mm	
[CD]		Диапазон воспроизводимых частот	40 - 18000 Гц	
		Отношение сигнал/шум	70 дБ	
		Динамический диапазон	70 дБ	
[Tuner]	FM	Диапазон частот	87.5 - 108.0МГц или 65-74МГц, 87.5 - 108.0МГц	
		Промжуточная частота	10.7 МГц	
		Отношни сигнал/шум	60/55 дБ	
		Диапазон воспроизводимых частот	60 - 10000 Гц	
	AM (MW)	Диапазон частот	522 - 1611 кГц или 530 - 1610 кГц	
		Промжуточная частота	450 kHz	
		Отношни сигнал/шум	35 дБ	
		Диапазон воспроизводимых частот	100 - 1800 Гц	
[Усилитель]		Выходная мощность	20Вт + 20Вт	30Вт + 30Вт
		T.H.D	0.15%	
		Диапазон воспроизводимых частот	40 - 25000 Гц	
		Отношни сигнал/шум	80 дБ	
[КАССЕТА]		Скорость ленты	3000 + 3% (МТТ-111. Ёормальная скорость)	
		Детонация звука	0.25% (МТТ -111, JIS-WTD)	
		Время прямой/обратной перемотки	120sec (С-60)	
		Диапазон воспроизводимых частот	250 - 8000 Гц	
		Отношни сигнал/шум	43 дБ(Р/В)/43 дБ(Р/Р)	
		Разделение каналов	50 дБ(Р/В)/45 дБ(Р/Р)	
		Сигнал стирания	55 дБ (МТТ-5511)	
[Громкоговорители]		Модель	LXS-M240	LXS-M340
		Тип	Трехполосный, 2 динамика	Трехполосный, 2 динамика
		Импеданс	6 Ом	6 Ом
		Диапазон воспроизводимых частот	75 - 20000 Гц	70 - 20000 Гц
		Уровень звукового давления	87 дБ/Вт (1м)	87 дБ/Вт (1м)
		Номинальная подводимая мощность	20 Вт	30 Вт
		Максимальная подводимая мощность	40 Вт	60 Вт
		Габариты (Ш x В x Г)	160x247x197mm	160x247x230mm
		Вес нетто	2.3kg	2.5kg

\* Конструкция и технические характеристики могут подвергаться изменениям без специального уведомления.

\* Срок службы данного товара - 7 лет со дня передачи товара потребителю.



P/NO : 3834RH0017G