



MINI HI-FI System

BEDIENUNGSANLEITUNG

MODELLE : LM-M730

(LM-M730A/D/X, LMS-M730)

LM-M1030

(LM-M1030A/D/X, LMS-M1030)



Lesen Sie diese Bedienungsanleitung aufmerksam durch bevor Sie Ihre Anlage in Betrieb nehmen.
Bewahren Sie dieses Handbuch zum späteren Nachschlagen auf.

Änderungen der technischen Daten und der Ausführung zur Verbesserung vorbehalten.

MP3
CD-R/RW

COMPACT
disc
DIGITAL AUDIO

Vorsichtsmaßnahmen

	VORSICHT RISIKO EINES ELEKTRISCHEN SCHLAGES, NICHT ÖFFNEN	
<p>VORSICHT: UM DAS RISIKO EINES ELEKTRISCHEN SCHLAGES ZU VERMINDERN, ABDECKUNG (ODER RÜCKWAND) NICHT ENTFERNEN. KEINE DURCH DEN BENUTZER ZU WARTENDEN TEILE IM INNEREN. WARTUNG NUR DURCH QUALIFIZIERTEN KUNDENDIENST.</p>		

Erklärung grafischer Symbole

 Dieser Blitz mit Pfeil in einem gleichseitigen Dreieck weist den Benutzer auf das Vorhandensein einer unisolierten, gefährlichen Spannung im Gehäuse hin, die stark genug sein kann, einer Person einen gefährlichen elektrischen Schlag zu versetzen.

 Das Ausrufezeichen in einem gleichseitigen Dreieck weist den Benutzer auf wichtige Betriebs- und Wartungsvorschriften in den beiliegenden Unterlagen des Gerätes hin.

ACHTUNG

UM DAS RISIKO EINES FEUERS ODER EINES ELEKTRISCHEN SCHLAGES ZU VERMINDERN, DAS GERÄT NICHT REGEN ODER FEUCHTIGKEIT AUSSETZEN.

Das Gehäuse nicht öffnen, um elektrische Schläge zu vermeiden. Wenden Sie sich bezüglich der Wartung nur an qualifiziertes Personal.

Das Gerät darf nicht Feuchtigkeit oder Spritzwasser ausgesetzt werden. Keine mit Wasser gefüllten Behälter, wie beispielsweise Vasen dürfen auf das Gerät gestellt werden.

Achtung:

Diese Ausrüstung nicht in einem geschlossenen Raum, wie in einem Bücherregal oder Ähnliches installieren.

VORSICHT

Die Verwendung von Bedieneinrichtungen oder Veränderungen oder die Ausführung anderer als der hierin beschriebenen Vorgehensweise, kann zum Austritt gefährlicher Strahlung führen.

Der Laser in diesem Gerät kann eine Strahlung aussenden, die die Grenze der Klasse 1 überschreitet.

CAUTION:INVISIBLE LASER RADIATION WHEN OPEN AND INTERLOCKS DEFEATED. AVOID EXPOSURE TO BEAM.

VARNING:OSYNLIG LASERSTRÅLNING NÄR DENNA DEL ÄR ÖPPNAD STRÅLEN ÄR FARLIG.

Attention:Quand l'appareil est ouvert, ne pas s'exposer aux radiations invisibles du faisceau laser.

Dieser Aufkleber befindet sich auf der Innenseite.

CLASS 1 KLASSE 1 LUOKAN 1 KLASS 1 CLASSE 1	LASER PRODUCT LASER PRODUKT LASER LAITE LASER APPARAT PRODUIT LASER
---	--

Dieser CD-Spieler ist als ein LASER KLASSE 1 PRODUKT klassifiziert.

Der LASER KLASSE 1 PRODUKT Aufkleber befindet sich auf der Außenseite.

 CE = Conformité Européenne (= europäische Normierung) Das CE-Zeichen auf diesem AUDIO besagt, dass das Gerät nach den Richtlinien dieser Produktgruppe (EMC-Richtlinien 89/336/EEC, 93/68/EEC sowie 73/23/EEC) gefertigt und auf deren Einhaltung überprüft wurde.

Inhalt

EINFÜHRUNG

Vorsichtsmaßnahmen	2
Inhalt	3
Vorbereitungen	4
Sicherheitshinweise	4
Hinweise zu CDs	4
Hinweise zur Fernbedienung	4
Hinweise zu Tonbandkassetten	4
Vorderseite/Rückseitiges Steckfeld	5
Fernbedienung	6
Display-Fenster	6
Anschlüsse	7
Anschluss der Lautsprecheranlage	7
Anschlüsse der Antennen	7

VOR DEM BETRIEB

Audio-Einstellungen	8-9
Einstellung der Stromspannung (OPTIONAL)	8
Einstellung der UHR	8
Regelung der Lautstärke	8
Regelung der Klangqualität	8
Einschlaf-Funktion	8
STUMMSCHALTFUNKTION	8
SURROUND	8
XDSS (Extreme Dynamic Sound System)	8
ANZEIGEMODUS	8
DIMMER	8
Timer-Funktion	9
Zusatzfunktion	9
RDS Funktion - OPTIONAL	10
Über RDS	10
Programmsuche (PTY)	10



BETRIEB

Einspeichern von Festsendern	11
Empfang von Radiosendern	11
Wiedergabe von Kassetten	12
Wiedergabe Grundfunktionen	12
Beenden des Abspielvorgangs	12
Zurücksetzen des Bandlaufzählwerks	12
Zurückspulen oder schnelles Vorspulen	12
Dubbing	12
Aufnahme	12
Wichtigste Einstellungen	12
Aufnahme von Radio, CD oder AUX-Eingang Quelle	12
Synchronaufnahme CD auf Kassette	12
CD-Wiedergabe	13-14
Wiedergabe Grundfunktionen	13
Unterbrechen des Abspielvorgangs	13
Beenden des Abspielvorgangs	13
Überspringen des Titels	13
Track-Suche	13
Wechseln zu den nächsten CDs	13
Um eine Disk direkt auszuwählen	13
Um Disks während der Wiedergabe auszutauschen	13
So prüfen Sie die MP3-Dateiinformationen	13
Wiederholwiedergabe	14
Programmieren der Wiedergabe	14

HINWEISE

Störungssuche	15
Zusätzliche Informationen	15
Technische Daten	

Hinweise zu den verwendeten Symbolen

-  Zeigt an, dass die Gefahr eines Geräteschadens oder anderweitigen Sachschadens besteht.
-  Weist auf besondere Betriebsmerkmale des Geräts hin.
-  Weist auf Tipps und Tricks hin, die die Bedienung dieses Gerätes vereinfachen.

Vorbereitungen

Sicherheitshinweise

Umgang mit dem Gerät

Transportieren des Geräts

Bewahren Sie den Originalkarton und die Verpackungsmaterialien gut auf. Das Gerät ist am besten geschützt, wenn Sie es wieder so verpacken, wie es ursprünglich vom Werk ausgeliefert wurde.

So halten Sie das Gehäuse sauber

Verwenden Sie keine flüchtigen Lösungsmittel wie Insektensprays in der Nähe des Gerätes. Sorgen Sie dafür, dass das Gerät nicht für längere Zeit mit Gummi- oder Kunststoffprodukten in Kontakt gerät. Diese können Spuren auf dem Gehäuse hinterlassen.

So reinigen Sie das Gerät

Reinigung des Gehäuses

Benutzen Sie ein weiches und trockenes Tuch. Bei extremen Verschmutzungen können Sie das Tuch leicht mit einer milden Reinigungslösung anfeuchten. Benutzen Sie keine aggressiven Lösungsmittel wie beispielsweise Alkohol, Benzin oder Verdünner, da diese die Oberflächen des Gerätes angreifen und beschädigen.

Hinweise zu CDs

Discs richtig anfassen

Berühren Sie nicht die Wiedergabeseite der Disc. Fassen Sie die Disc an den Außenkanten an, damit keine Fingerabdrücke auf die Oberfläche gelangen. Kleben Sie weder Papier noch Klebeband auf die Disc.



Aufbewahren von Discs

Bewahren Sie die Discs nach der Wiedergabe stets in ihrer Hülle auf.

Setzen Sie die Disc weder direktem Sonnenlicht noch Wärmequellen aus und lassen Sie sie auch nicht in einem in der Sonne geparkten Auto liegen, da die Temperatur im Inneren des Fahrzeugs erheblich ansteigen kann.

Reinigen von Discs

Fingerabdrücke und Staub auf der Disc können schlechte Bildqualität und Tonverzerrungen zur Folge haben. Reinigen Sie die Disc vor dem Abspielen mit einem sauberen Tuch. Wischen Sie die Disc von der Mitte nach außen ab.

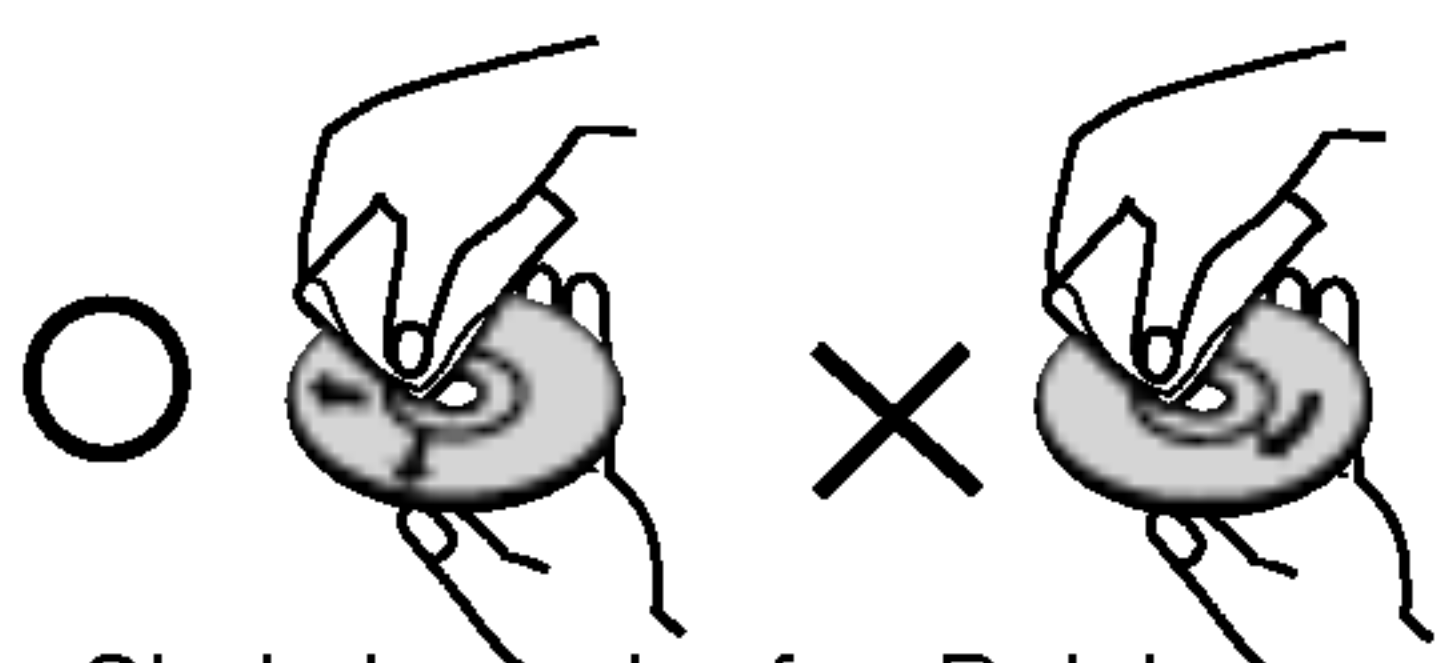

Verwenden Sie keine scharfen Reinigungsmittel wie Alkohol, Benzin oder Verdünner und auch keine handelsüblichen Reinigungsmittel oder Antistatik-Sprays für Schallplatten.



Hinweise zur Fernbedienung

Reichweite der Fernbedienung

Richten Sie die Vorderkante der Fernbedienung stets auf den Signalempfangssensor am Gerät und drücken Sie dabei die gewünschten Funktionstasten.

- **Abstand:** bis max. 7 m vom Signalempfangssensor entfernt.
- **Winkel:** Circa 30° in jeder Richtung vom Signalempfangssensor entfernt.

Austauschen der Batterien

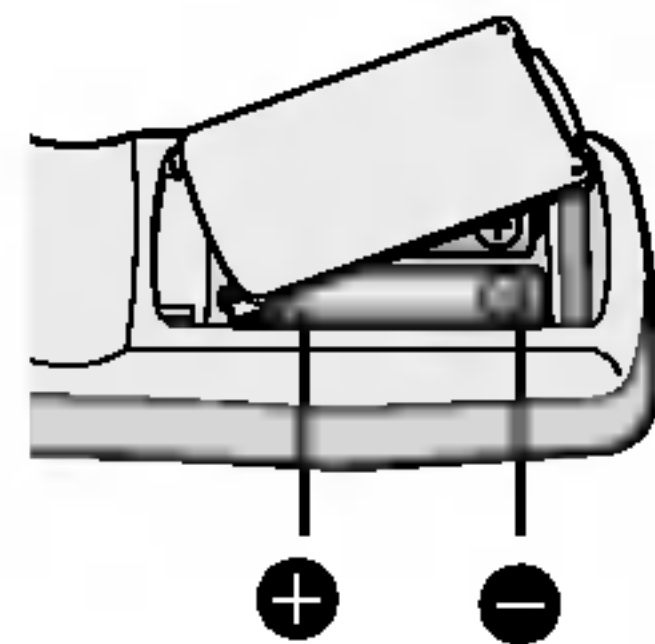

Entfernen Sie den Deckel des Batteriefachs auf der Rückseite der Fernbedienung und legen Sie zwei R03-Batterien (Größe AAA) entsprechend der korrekten Polarität \oplus und \ominus ein.



Vorsicht

Verwenden Sie keine neuen und alten Batterien zusammen. Verwenden Sie keine unterschiedlichen Batteriearten (Standard, Alkaline, usw.) zusammen.

Hinweise zu Tonbandkassetten

Löschschutz

Durch Heraustrennen der Lasche(n) auf der Kopfseite der Kassette (mit Hilfe eines Schraubenziehers) können Sie verhindern, dass der Kassetteninhalt versehentlich gelöscht wird.

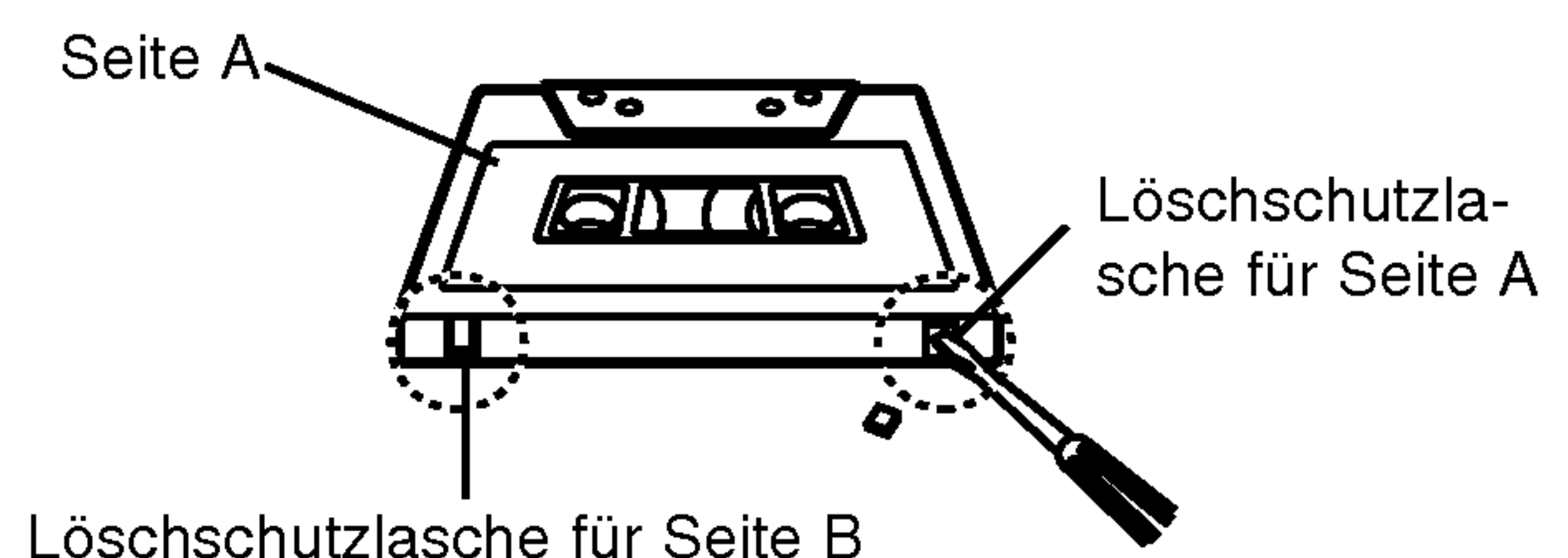

Wenn Sie die Kassette wieder bespielen möchten, überkleben Sie einfach die entsprechenden.

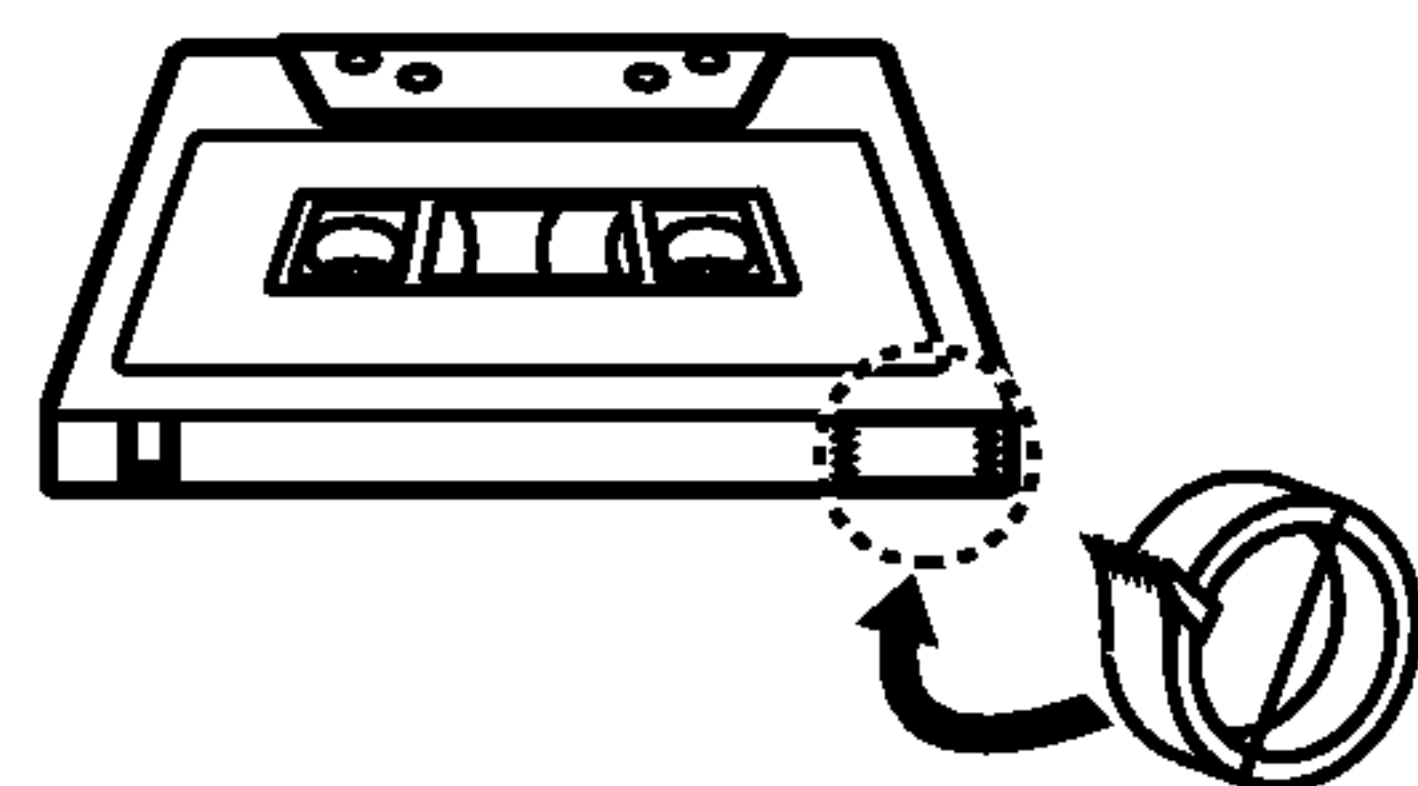

Öffnungen mit Klebeband.

Vorderseite/Rückseitiges Steckfeld

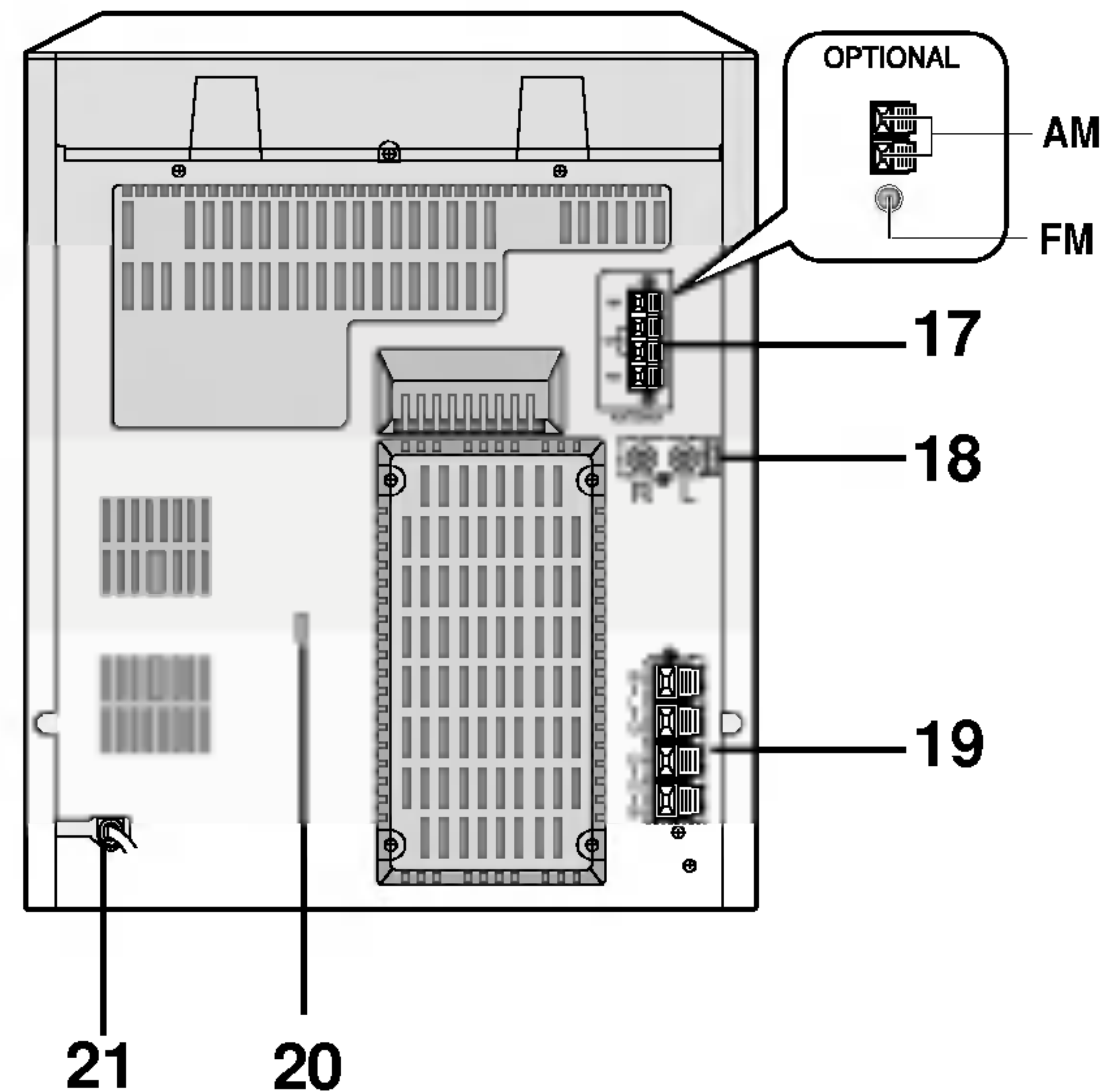
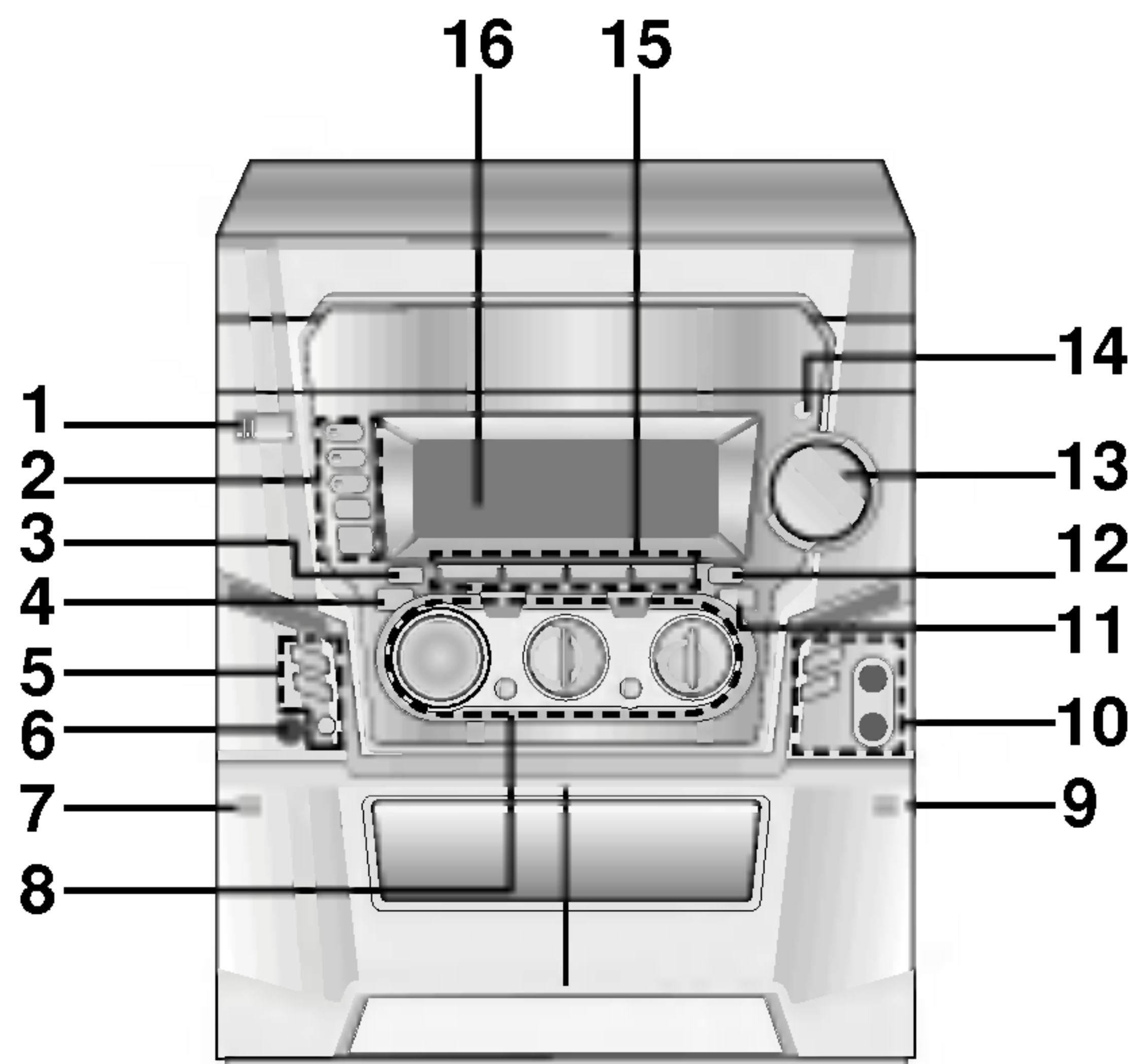

EINFÜHRUNG

1. POWER (⏻ STANDBY/ON) Taste
2. • DISC DIRECT PLAY Tasten (DISC 1, DISC 2, DISC 3)
• DISC SKIP Taste
• CD OPEN/CLOSE (▲ OPEN/CLOSE) Taste
3. MODE/RIF Taste
4. • RDS Taste : OPTIONAL
• CD PAUSE (CD II)/SET Taste
• COUNTER RESET (COUNT.RESET) Taste
5. • NORMAL DUBBING Taste (NOR-DUBB.)
• HIGH DUBBING Taste (HI-DUBB.)
• CD SYNC. Taste
• PLAY MODE Taste : OPTIONAL
• DEMO-Taste
(Drücken Sie im ausgeschalteten Zustand auf die Taste **DEMO**, um eine Demonstration der Funktion im Anzeigefenster zu sehen.
Um die Demo abzubrechen, drücken Sie die Taste **POWER** oder **DEMO** erneut.)
6. HEADPHONE SOCKET (PHONES) - \varnothing 6.3mm
7. ▲ PUSH EJECT position - TAPE 1 (DECK 1)
8. • XDSS Taste
• SURROUND (SURR.) Taste
• MULTI JOG SHUTTLE
• RECORD/ RECORD PAUSE (● REC /III) Taste
• PRESET Tasten
• PLAY (▶) Taste
• REVERSE PLAY (◀) Taste : OPTIONAL
• TUNING Tasten
• CD ÜBERSPRINGEN/SUCHEN (⏮ ⏮ / ▶▶ ▶▶) Tasten
• TAPE ZURÜCKSPULEN/SCHNELL VORSPULEN (⏮ ⏮ / ▶▶ ▶▶) Tasten
• ■ STOP/CLEAR Taste
9. ▲ PUSH EJECT position-TAPE 2 (DECK 2)
10. • CLOCK Taste
• TIMER Taste
• MIC JACK (MIC) - \varnothing 6.3mm : OPTIONAL
• MIC LAUTSTÄRKEKNOPF (MIC VOL.) : OPTIONAL
11. EQUALIZER (EQ) Taste
12. PROG./MEMO. Taste
13. LAUTSTÄRKEREGLER
14. FERNBEDIENUNGSEMPFANGSSENSOR
15. • TUNER Taste
• TAPE Taste
• MP3/CD Taste
• AUX Taste
16. ANZEIGEFENSTER
17. ANTENNENSTECKER
18. HILFSEINGANGSJACKS
19. LAUTSPRECHERSTECKER
20. SPANNUNGS-AUSWAHLSCHALTER : OPTIONAL
21. STROMKABEL

Fernbedienung

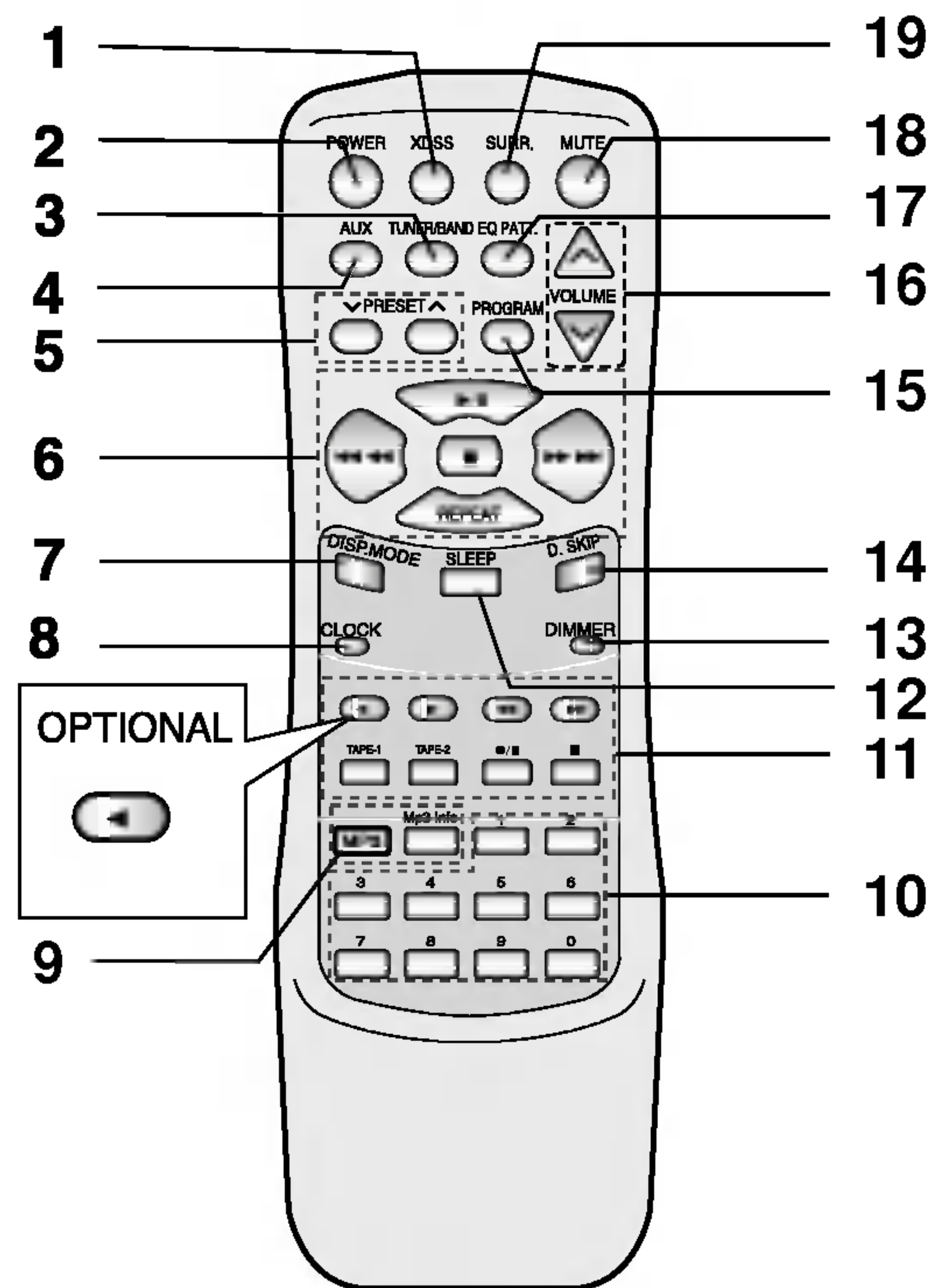

1. XDSS -Taste
2. POWER -Taste
3. TUNER/BAND -Taste
4. AUX -Taste

5. PRESET (∇/∧) -Taste
6. CD FUNCTION -Tasten
 - PLAY/PAUSE (▶/||) -Taste
 - CD STOP(■) -Taste
 - CD SKIP/SEARCH (◀◀◀◀ / ▶▶▶▶) -Taste
 - REPEAT -Taste
7. ANZEIGEMODUS (DISP.MODE)-Taste
8. CLOCK-Taste
9. Taste Anzeige der MP3-Dateiinformationen (MP3-Info)
10. NUMERISCHE Tasten
11. TAPE FUNCTION -Tasten
 - RECORD/ RECORD PAUSE (●/||) -Taste
 - REVERSE PLAY (◀) -Taste : OPTIONAL
 - FORWARD PLAY (▶) -Taste
 - TAPE STOP -Taste (■)
 - FAST FORWARD (▶▶) -Taste
 - REWIND (◀◀)-Taste
 - TAPE-1/2 SELECT -Taste
12. SLEEP -Taste
13. DIMMER-Taste
14. DISC SKIP (D.SKIP) -Taste
15. PROGRAM -Taste
16. VOLUME CONTROL (∇/∧) -Taste
17. EQUALIZER PATTERN (EQ PATT.) -Taste
18. MUTE-Taste
19. SURROUND (SURR.) -Taste

Display-Fenster

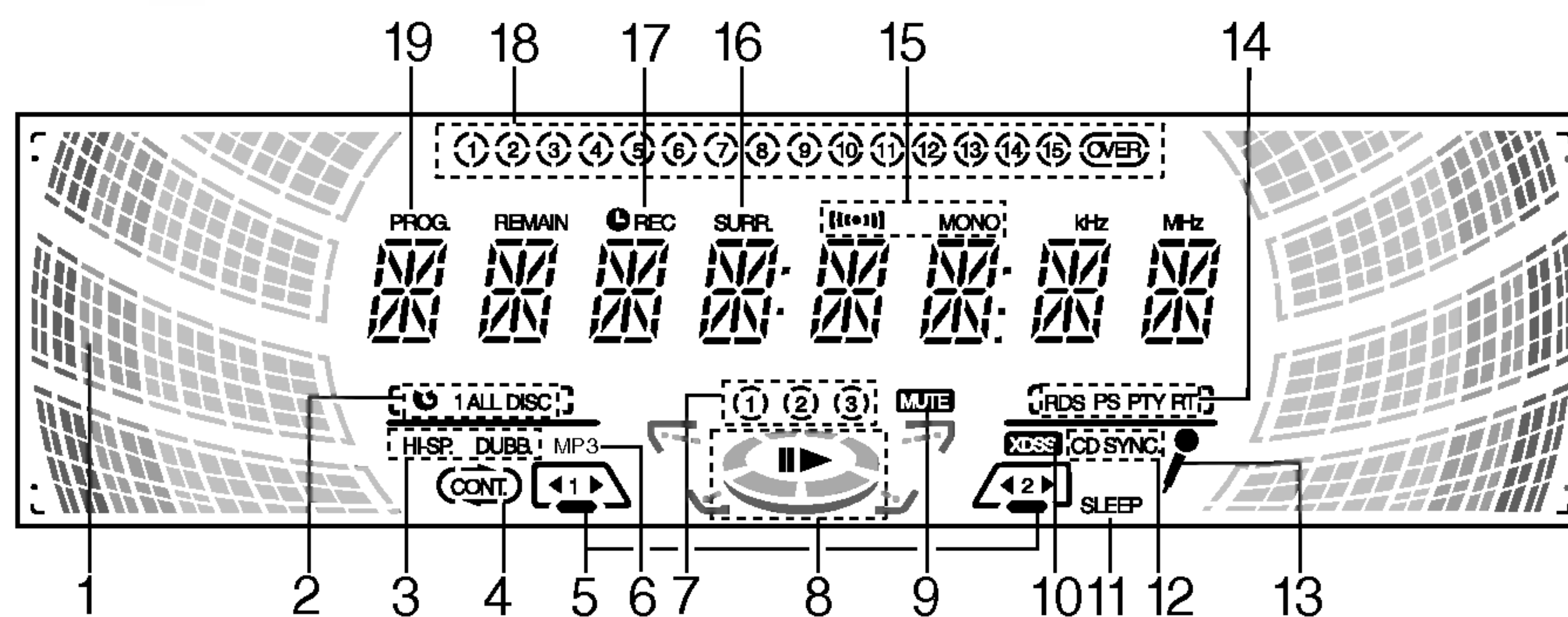

1. Anzeige LAUTSTÄRKE
2. Anzeigen für CD WIEDERHOLEN
3. Anzeigen für DUBBING-GESCHWINDIGKEIT
4. Anzeige für WIEDERGABEMODUS :OPTIONAL
5. Anzeigen für KASSETTENDECK
6. Anzeigen für MP3
7. Anzeigen für DISC-Nummer
8. Anzeigen für WIEDERGABE/PAUSE
9. MUTE-Anzeige
10. XDSS-Anzeige
11. SLEEP-Anzeige
12. Anzeige für CD SYNCHRO RECORDING
13. MIC-Anzeige :OPTIONAL
14. RDS-Anzeigen :OPTIONAL
15. Anzeigen für UKW-STEREOEMPfang
16. SURROUND-Anzeige
17. AUFNAHME-Anzeige
18. TRACK-Anzeigen
19. PROGRAMM-Anzeige

Anschlüsse

Anschluss der Lautsprecheranlage

Schließen Sie die Lautsprecher mittels der mitgelieferten Lautsprecherkabel an.

Die Farbe eines Kabels muss mit der des jeweiligen Anschlusses übereinstimmen.

Um den bestmöglichen Surroundsound zu erhalten, geben Sie die Lautsprecher-Parameter ein (Distanz, Pegel etc.).

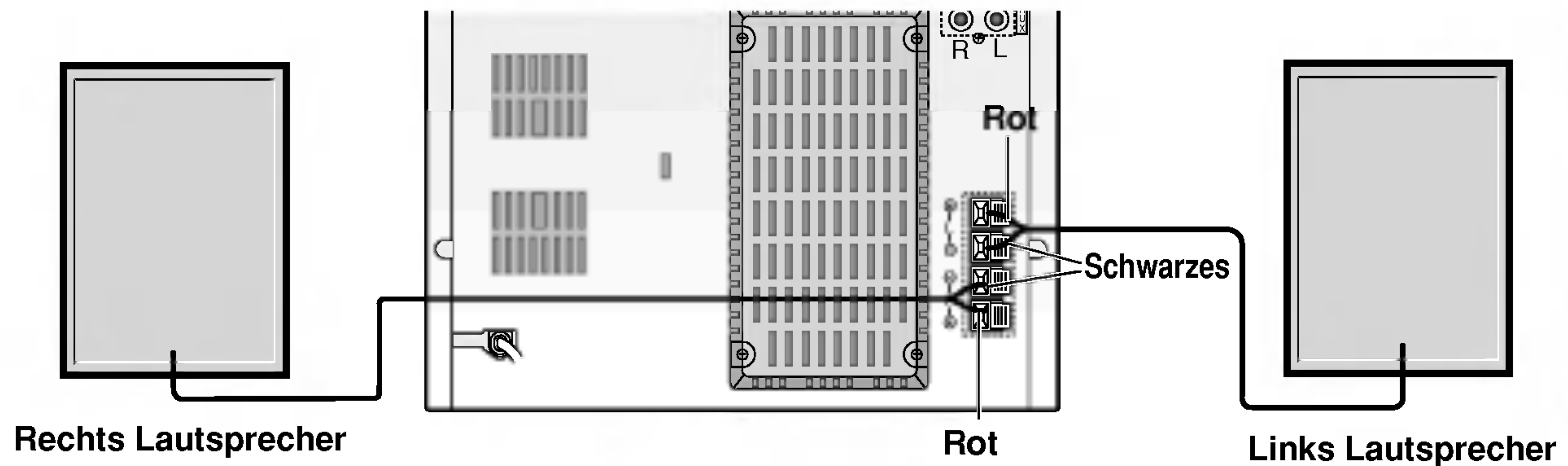

Anmerkungen

- Achten Sie darauf, die Lautsprecherkabel mit den richtigen Anschlüssen zu verbinden: + mit + und – mit –. Die Vertauschung der Kabel führt zu verzerrtem Klang und fehlenden Bässen.
- Wenn die von Ihnen benutzten Lautsprecher eine niedrige maximale Eingangsrate haben, stellen Sie die Lautstärke entsprechend niedriger, um eine übermäßige Ein- und Ausgabe an den Lautsprechern zu vermeiden.
- Montieren Sie die Vorderseite des mitgelieferten Lautspechters nicht ab.

Anschlüsse der Antennen

Schließen Sie die mitgelieferten FM/AM-Antennen an, um Radio zu hören.

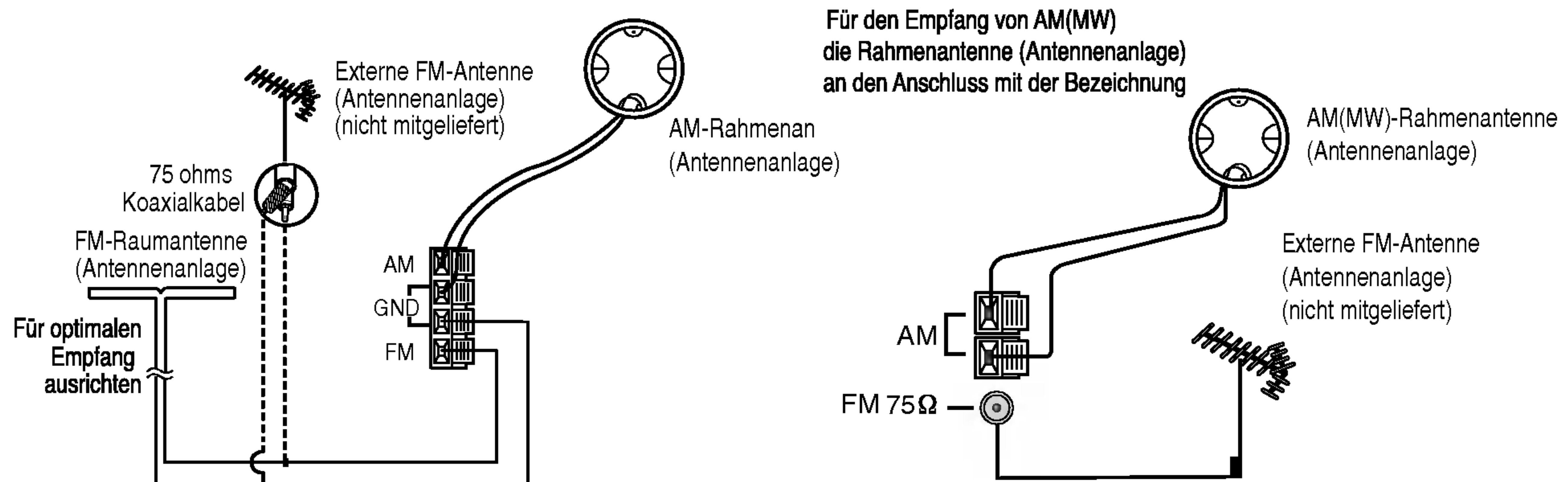

Anmerkungen

- Zur Vermeidung von Rauschen die AM-Ringantenne vom Gerät und anderen Komponenten fernhalten.
- Achten Sie darauf, die FM-Drahtantenne ganz auszulegen.
- Nachdem Sie die FM-Drahtantenne angeschlossen haben, stellen Sie sie so horizontal wie möglich.

Audio-Einstellungen

Timer-Funktion

Die Uhrfunktion der Einheit kann auch eingestellt werden, wenn das Gerät ausgeschaltet ist.

Mit der TIMER-Funktion können Sie die Funktionen Radioempfang und –aufnahme, Abspielen und Aufnahme von CDs, Kassetten oder einem Zusatzgerät zu jeder gewünschten Zeit aktivieren oder deaktivieren.

1 Drücken Sie **CLOCK** um die Uhrzeit zu prüfen.

Zu Ihrer Information

Wenn Sie die Uhrzeit nicht einstellen, arbeitet die Timer-Funktion nicht.

2 Drücken Sie **TIMER**, um den Einstellmodus des Timers zu aktivieren.

Im Anzeigefenster blinkt abwechselnd TUNER-CD-TAPE auf.

Zu Ihrer Information

Wenn Sie die vorgewählten TIMER-Einstellungen korrigieren möchten, halten Sie die TIMER-Taste für mehr als 2 Sekunden gedrückt.

- Die vorgewählten Timer-Einstellungen und die Anzeige TIMER leuchten auf.

3 Drücken Sie **SET** wenn die gewünschte Funktion blinkt.

4 1. a. Wenn Sie die TUNER-Funktion wählen, blinken die Anzeigen 'PLAY' und 'REC' ca. 3 Sekunden lang abwechselnd im Anzeigefenster auf.

'PLAY'-Anzeige : Nur Abspielfunktion des TUNERS

'REC'-Anzeige : Abspiel- und Aufnahmefunktion des TUNERS

b. Wählen Sie die zuvor gespeicherte Voreinstellungs-nummer mit dem **MULTI JOG SHUTTLE** aus und drücken Sie auf **SET**.

- Die Anzeige 'ON TIME' erscheint für ca. 0,5 Sekunden im Anzeigefenster und verschwindet anschließend.

2. Wenn Sie die **CD** oder **TAPE** Funktion wählen,

- Erscheint das 'ON TIME' Symbol für ca. 0,5 Sekunden im Anzeigefenster, und verschwindet dann wieder.

5 Stellen Sie die Einschaltstunde durch Drehen des **MULTI JOG SHUTTLE** ein.

6 Zum Bestätigen der Einschaltzeit in Stunden drücken Sie **SET**.

7 Stellen Sie die Einschaltminute durch Drehen des **MULTI JOG SHUTTLE** ein.

8 Zum Bestätigen der Einschaltzeit in Minuten drücken Sie **SET**.

Die Anzeige 'OFF TIME' erscheint für ca. 0,5 Sekunden im Anzeigefenster und verschwindet anschließend.

9 Stellen Sie die Abschaltstunde durch Drehen des **MULTI JOG SHUTTLE** ein.

10 Zum Bestätigen der Ausschaltzeit in Stunden drücken Sie **SET**.

11 Stellen Sie die Abschaltminute durch Drehen des **MULTI JOG SHUTTLE** ein.

12 Drücken Sie **SET**.

13 Stellen Sie die Lautstärke durch Drehen des **MULTI JOG SHUTTLE** ein.

14 Drücken Sie **SET**.

"TIMER" Anzeige erscheint und die Timerprogrammierung ist vollendet.

15 Schalten Sie das Gerät aus.

Die gewählte Funktion wird automatisch zur gewählten Uhrzeit aktiviert oder deaktiviert.

Deaktivierung oder Kontrolle des Timers

Wenn Sie die TIMER-Taste gedrückt halten, können Sie die Timer-Einstellungen ändern oder deaktivieren. Sie können außerdem den Einstellstatus des Timers prüfen. Zur Kontrolle oder Deaktivierung des Timers drücken Sie die **TIMER**-Taste. Auf dem Display-Fenster leuchtet die Anzeige "TIMER" auf. Zur Deaktivierung des Timers drücken Sie die **TIMER**-Taste. Auf dem Anzeigefenster erlischt die Anzeige "TIMER".

Zusatzfunktion

1 Schalten Sie Ihr Zusatzgerät (z.B. TV oder Videorecorder) ein, welches Sie mit den AUX Buchsen auf der Rückseite des Gerätes verbunden haben.

2 Drücken Sie auf die "**AUX**" Taste.

Anmerkungen

Sie können die Tonwiedergabe eines externen Gerätes (Zusatzgerät) ebenfalls aufnehmen (siehe Abschnitt: Aufnahme).

RDS Funktion - OPTIONAL

Über RDS

Dieses Gerät ist mit RDS (Radio Data System) ausgestattet, was einen großen Informationsumfang für UKW Radio bietet. RDS wird in vielen Ländern verwendet, und ist ein System zur Übermittlung von Stationssignalen oder Senderinformationen, einer Beschreibung des Senderprogramms, Textmitteilung über den Sender oder Details über die Musikauswahl und die genaue Uhrzeit.

RDS Einstellung

Wenn ein UKW Sender eingestellt ist, und RDS Daten überträgt zeigt das Gerät automatisch die Senderkennung an, und das RDS Symbol leuchtet im Anzeigefenster auf. Des Weiteren werden Symbole für Programmtyp Erkennung (PTY), Radio Text (RT), Uhrzeit (CT) und RDS Service Programm (PS) angezeigt, sofern sie vom Sender übermittelt werden.

RDS Anzeigeoptionen

Das RDS System kann, außer der Senderkennung beim ersten Einstellen des Senders, eine Vielzahl von Informationen übermitteln. Beim normalen RDS Betrieb zeigt die Anzeige den Sendernamen, das Rundfunknetz oder die Senderkennung. Durch Drücken der RDS Taste auf der Frontblende können Sie durch die verschiedenen Informationsanzeigen in folgender Reihenfolge durchwechseln:

(PS → FREQUENCY → PTY → RT → CT)

- **PTY (Programme type recognition)** – Der Programmtyp wird auf dem Anzeigefenster angezeigt.
- **RT (Radio text recognition)**- Der Name des Radiosenders wird auf dem Anzeigefenster angezeigt.
- **CT (Time controlled by the channel)**- Damit wird das Gerät freigeschaltet, um die aktuelle Zeit zu empfangen und sie auf dem Anzeigefenster anzuzeigen.
- **PS (Programme Service name)**- Der Programmtitel wird auf dem Anzeigefenster angezeigt.

Hinweise

- Es kann sein, dass manche RDS Sender einige dieser Zusatzfunktionen nicht verwenden. Falls die Informationen, die für den gewählten Modus nicht übermittelt werden, wird im Anzeigefenster **PTY NONE, RT NONE, CT NONE, PS NONE** angezeigt.

Programmsuche (PTY)

Ein Hauptvorteil von RDS ist es, Sendungen mit dem PTY Code zu versehen, der anzeigt, um was für eine Rundfunksendung es sich handelt. Die folgende Liste zeigt die von PTY verwendeten Abkürzungen, zusammen mit einer Erklärung des PTY.

NEWS	Nachrichten
AFFAIRS	Aktuelle Wirtschaftsnachrichten
INFO	Information
SPORT	Sport
EDUCATE	Bildung
DRAMA	Theater
CULTURE	Kultur
SCIENCE	Wissenschaft
VARIED	Programme in verschiedenen Sprachen
POP M	Popmusik
ROCK M	Rockmusik
EASY M	Leichte Musik
LIGHT M	Klassische Musik
CLASSICS	E-Musik
OTHER M	Andere Musik
WEATHER	Wetterinformationen
FINANCE	Programme zum Finanzwesen
CHILDREN	Kinderprogramme
SOCIAL	Gesellschaftliche Angelegenheiten
RELIGION	Religiöse Sendungen
PHONE IN	Programme zum Anrufen
TRAVEL	Reise und Urlaub
LEISURE	Freizeit und Hobby
JAZZ	Jazz-Musik
COUNTRY	Country-Musik
NATION M	Landestypische Musik
OLDIES	Oldies
FOLK M	Folkloristische Musik
DOCUMENT	Dokumentarprogramme
TEST	Alarmtest des Senders
ALARM 1	Notfallsendungsinformation

Mit folgenden Schritten können Sie einen bestimmten Programmtyp (PTY) suchen:

- 1** Drücken Sie **TUNER** (oder **TUNER/BAND**), um den **UKW(FM) Modus** auszuwählen.
- 2** Wählen Sie durch Drücken von **TUNING** den **gewünschten Sender** aus.
Falls eine RDS Sendung empfangen wird, erscheint nach der RDS Empfangsanzeige der Programmservicename (PS).
- 3** Drücken Sie **RDS**, um den **PTY Modus** auszuwählen.
- 4** Drücken Sie **PRESET** während der letzte verwendete PTY noch angezeigt wird, um durch die Liste der verfügbaren PTY zu blättern, und einen anderen PTY Typ auszuwählen.
- 5** Drücken Sie bei gewähltem PTY innerhalb von **5 Sekunden** **◀◀◀ / ▶▶▶**.
Das Gerät beginnt die automatische Suche, und versucht den nächsten Sender mit einer vernünftigen Signalstärke und dem gewünschten PTY Typ zu finden.

Einspeichern von Festsendern

Sie können 30 FM-Sender und AM-Sender einspeichern. Bevor Sie die Sender suchen, vergewissern Sie sich, dass die Lautstärke auf das Minimum herunter gestellt ist.

1 Drücken Sie TUNER (oder TUNER/BAND), um das gewünschte Frequenzband (AM oder FM) auszuwählen.

Jedes Mal wenn Sie diese Taste drücken, werden AM und FM abgewechselt.

2 Drücken Sie TUNING auf der Vorderseite bis sich die Frequenzanzeige zu verändern beginnt, lassen Sie die Taste dann los.

Anmerkungen

• Automatisches Tuning

Drücken Sie die TUNING-Tasten
- Der Sendersuchlauf wird angehalten, wenn das Gerät einen Sender empfängt.

• Manuelles Tuning

Verwenden Sie den MULTI JOG SHUTTLE.

3 Drücken Sie auf PROG./MEMO. auf dem Bedienungsfeld bzw. die Taste PROGRAM auf der Fernbedienung.

Im Anzeigefenster blinkt eine Voreinstellungsnummer.

4 Drücken Sie PRESET (oder PRESET (∨/∧)) auf der Fernbedienung, um die gewünschte Festsendernummer auszuwählen.

5 Drücken Sie auf PROG./MEMO. auf dem Bedienungsfeld bzw. die Taste PROGRAM auf der Fernbedienung.

- Der Sender ist gespeichert.

6 Wiederholen Sie Schritte 2 bis 5, um weitere Sender zu speichern.

Löschen aller gespeicherten Sender

Die PROG./MEMO. Taste auf der Frontblende für ca. zwei Sekunden drücken und gedrückt halten, es erscheint „CLEAR“ in der Anzeige, drücken Sie die CLEAR, die Senderstationen sind gelöscht.

Hinweis

Wenn bereits alle Speichernummern besetzt sind, wird kurz FULL eingeblendet. Danach blinkt eine Speichernummer auf. Befolgen Sie die Schritte 4-5, um die Festsendernummer zu ändern.

Abrufen von Sendern

Drücken und halten Sie die PRESET (oder PRESET (∨/∧)) Taste bis die gewünschte Speicherplatznummer erscheint oder drücken Sie sie wiederholt.

Empfang von Radiosendern

1 Drücken Sie TUNER (oder TUNER/BAND), um das gewünschte Frequenzband (AM oder FM) auszuwählen.

Jedes Mal wenn Sie diese Taste drücken, werden UKW und MW abgewechselt.

Der zuletzt empfangene Sender wird eingestellt.

2 Drücken Sie wiederholt PRESET (oder PRESET (∨/∧)) auf der Fernbedienung, um den gewünschten Festsender auszuwählen.

- Bei jedem Drücken der Taste stellt das Gerät nacheinander einen Festsender ein.

3 Regeln Sie die Lautstärke, indem Sie den LAUTSTÄRKEREGLER drehen (oder drücken Sie VOLUME (∨/∧)) auf der Fernbedienung wiederholt).

Nicht eingespeicherte Radiosender hören

- Stellen Sie die Radiosender in Schritt 2 manuell oder automatisch ein.
- Um den automatischen Suchlauf zu starten, drücken Sie zirka zwei Sekunden lang die TUNING auf der Frontblende.

Ausschalten des Radios

Drücken Sie die POWER-Taste, um das Gerät auszuschalten oder wählen Sie einen anderen Funktionsmodus (MP3/CD, TAPE oder AUX).

Hinweis

• Bei Rauschen eines FM-Programms

Drücken Sie die MODE/RIF auf der Frontblende, so dass STEREO nicht mehr im Display eingeblendet wird. Sie werden nun keinen Stereo-Effekt mehr haben, aber der Empfang verbessert sich. Drücken Sie die MODE/RIF erneut, um den Stereo-Effekt wiederherzustellen.

• Zur Verbesserung des Empfangs

Legen Sie die mitgelieferten Antennen anders aus.

Anmerkungen

- Verwenden Sie die Funktion MODE/RIF (Radio Interference Filter) um auf den Mono-Empfang umzuschalten, wenn der Stereo-Empfang durch Rauschen verzerrt wird.
- Bei der Aufnahme von MW- (AM) oder LW-Sendungen können Schlaggeräusche auftreten. Sollte dies der Fall sein, drücken Sie einmal MODE/RIF.

Wiedergabe von Kassetten

Wiedergabe Grundfunktionen

- 1** Drücken Sie TAPE1/2 zur Wahl des Cassettenlaufwerks TAPE 1 oder TAPE 2. ("NO TAPE" erscheint in der Anzeige.)
- 2** Öffnen Sie Kassette TAPE 1 (oder 2) indem Sie **▲ PUSH EJECT** Position drücken.
- 3** Ein oder zwei Kassetten mit der Bandseite nach unten einlegen, und dann TAPE 1 (oder 2) schließen.
- 4** Drücken Sie **PLAY (▶)** oder **◀**: OPTIONAL).

AUTOMATISCHER STOPP DES KASSETTENECKS (TAPE 1/2)

Wenn die erste Seite der Kassette abgespielt wurde, stoppt das Gerät automatisch.

AUTOREVERSE-FUNKTION DES KASSETTENECKS(TAPE 2): OPTIONAL

Sie können die gewünschte Wiedergaberichtung wählen, indem Sie die Taste **PLAY MODE** drücken.

Drücken	Anzeige	Funktion
Einmal	↔	Nach der Wiedergabe der ersten oder zweiten Seite der Kassette (Rückwärts wiedergabe) wird automatisch gestoppt.
Zweimal	↔)	Nach der Wiedergabe der Vorderseite und der Rückseite wird automatisch gestoppt.
Dreimal	(↔)	Nach der sechsmaligen wiederholten Wiedergabe der Kassetten-Vorderseite und Rückseite, wird automatisch gestoppt.

Aufnahme

Spulen Sie die Kassette bis Startpunkt der Aufnahme. Verwenden Sie nur Normal Kassetten. Sie können nur von Kassettendeck 2 aus aufnehmen.

Wichtigste Einstellungen

- 1** Drücken Sie **MP3/CD** oder **TUNER** (oder **TUNER/BAND**).
- 2** Öffnen Sie TAPE 2 und legen Sie eine leere Kassette in das Kassettenfach ein.
Zum Einstellen der Aufnahmerichtung: OPTIONAL
Drücken Sie wiederholt **PLAY MODE**, um die Aufnahmerichtung einzustellen.

Drücken	Anzeige	Funktion
Einmal	↔	Nimmt Vorderseite auf.
Zweimal	↔)	Nimmt Vorder- und Rückseite auf.
Dreimal	(↔)	

Aufnahme von Radio, CD oder AUX-Eingang Quelle

- 1** Drücken Sie **● REC/II** auf der Frontblende. "REC" blinkt und hält die Kassette im Pausenmodus.
- 2** Drücken Sie **PLAY(▶)** auf der Frontblende. Die Aufnahme beginnt.

Beenden des Abspielvorgangs

Drücken Sie während des Abspielvorgangs die Tasten **STOP(■)/CLEAR** auf der Vorderseite oder **TAPE STOP(■)** auf der Fernbedienung.

Zurücksetzen des Bandlaufzählwerks

Drücken Sie während der Wiedergabe auf **COUNT.RESET**.

Im Display-Fenster erscheint die Wiedergabezeit "TP 1(oder 2) 0000".

Zurückspulen oder schnelles Vorspulen

Nach dem Drücken von **◀◀◀◀ / ▶▶▶▶** auf der Vorderseite des Geräts, oder von **◀◀ / ▶▶** auf der Fernbedienung während des Playback, müssen Sie **PLAY (▶)** an dem von Ihnen gewünschten Punkt drücken.

Dubbing

Diese Funktion zeigt, wie man von Kassette zu Kassette aufnimmt.

- 1** Drücken Sie **TAPE 1/ 2**.
 - Kassette TAPE 1- Die zu kopierende Kassette einlegen.
 - Kassette TAPE 2- Eine leere Kassette einlegen.

- 2** Drücken Sie **NORMAL/ HIGH DUBBING** wie folgt.

Drücken	Anzeige	Funktion
NOR-DUBB.	DUBB.	Normale Aufnahme-geschwindigkeit
HI-DUBB.	HI-SP. DUBB.	Doppelte Aufnahme-geschwindigkeit

Drücken Sie **STOP (■)** um die Aufnahme zu stoppen.

Unterbrechung der Aufnahme

Zur Unterbrechung der Aufnahme drücken Sie erneut **● REC/II** auf der Vorderseite oder **●/II** auf der Fernbedienung. "REC" blinkt auf dem Anzeigefenster.

Drücken Sie zum Stoppen der Aufnahme auf **TAPE STOP (■)**.

Synchronaufnahme CD auf Kassette

Die CD-Synchronaufnahmefunktion dient zum automatischen Schnellkopieren einer kompletten CD und von programmierten Titeln auf einer Audiokassette.

- 1** Drücken Sie in angehaltenem Zustand auf **CD SYNC**.
"REC" beginnt zu blinken und "CD SYNC" wird im Display-Fenster angezeigt.
- 2** Die Synchronaufnahme beginnt nach etwa 7 Sekunden automatisch.

N Anmerkungen

- Wenn Sie die Aufnahme eines speziellen Titels wünschen, wählen Sie den gewünschten Titel mit der Taste **◀◀◀◀ / ▶▶▶▶** aus, bevor Sie die CD-Synchronaufnahme starten.

CD-Wiedergabe

Wiedergabe Grundfunktionen

- 1** Drücken Sie **STANDBY/ON**, um das Gerät einzuschalten.
- 2** Zur Aktivierung des CD-Modus drücken Sie die Taste **MP3/CD** auf der Vorderseite.
Falls keine Disk in der CD-Schublade liegt leuchtet die "NO DISC" Anzeige auf.
- 3** Drücken Sie **CD OPEN/CLOSE** (**▲ OPEN/CLOSE**), und legen Sie eine Disk in die CD-Schublade. Die Disk auf der linken Seite (DISC 1) wird zuerst wiedergegeben.



N Hinweis

Legen Sie zum Abspielen einer CD mit 8 cm (3 Zoll) Durchmesser diese in den inneren Ring der Schublade ein.

- 4** Drücken Sie **CD OPEN/CLOSE** (**▲ OPEN/CLOSE**) um die Laufwerksschublade zu schließen.
Audio-CD: Auf dem Display wird "READING", gefolgt von der Anzahl der Tracks und der Wiedergabezeit angezeigt.
MP3-CD: Auf dem Display wird "READING", gefolgt von der Gesamtzahl der Dateien angezeigt.
- 5** Drücken Sie **PLAY** (**▶**) auf der Vorderseite oder **CD PLAY/ PAUSE** (**▶/||**) auf der Fernbedienung. Sie können eine Audio-CD oder MP3-CD mit den NUMERISCHEN Tasten wiedergeben.

Unterbrechen des Abspielvorgangs

Drücken Sie während des Abspielvorgangs **CD PAUSE** (**CD ||**) auf der Vorderseite oder **CD PLAY/PAUSE** (**▶/||**) auf der Fernbedienung. Zur Wiederaufnahme des Abspielvorgangs drücken Sie die gleiche Taste erneut.

Beenden des Abspielvorgangs

Drücken Sie während des Abspielvorgangs **STOP** (**■**)/**CLEAR** auf der Vorderseite oder **CD STOP** (**■**) auf der Fernbedienung.

Überspringen des Titels

- Drücken Sie die Taste **▶▶ ▶▶** um zum nächsten Titel zu springen.
- Wenn die Taste **◀◀ ◀◀** während eines Titels gedrückt wird, springt der Player an den Beginn des gleichen Titels zurück. Wenn die Taste erneut gedrückt wird, springt der Player bei jedem Drücken der Taste einen Titel zurück.

Track-Suche

Halten Sie während des Abspielvorgangs die Taste **◀◀ ◀◀ / ▶▶ ▶▶** auf der Fernbedienung gedrückt und lassen Sie sie an der gewünschten Stelle los.

Wechseln zu den nächsten CDs

Drücken Sie während oder außerhalb des Abspielvorgangs **DISC SKIP** auf der Vorderseite oder **D.SKIP** auf der Fernbedienung.

Um eine Disk direkt auszuwählen

Drücken Sie während der Wiedergabe oder im Stopp Modus **DISC 1**, **DISC 2** oder **DISC 3**.

Wenn Sie **DISC 1-3** vor dem Abspielen einer Disk drücken startet das Gerät automatisch mit der Wiedergabe der ausgewählten Disk.

Um Disks während der Wiedergabe auszutauschen

Sie können die Diskenschublade während der Wiedergabe öffnen, um zu prüfen welche Disks als nächstes angespielt werden, und Disks austauschen, ohne die Wiedergabe der aktuellen Disk zu unterbrechen.

- 1** Drücken Sie **CD OPEN/CLOSE** (**▲ OPEN/CLOSE**).
Die Diskenschublade wird geöffnet. Zwei Diskfächer erscheinen. Selbst wenn die Einheit eine Disk wiedergibt stoppt diese nicht.
- 2** Ersetzen Sie die Disks in den Fächern durch neue.
Das Gerät spielt die Disk in dem linken Fach nach der aktuellen Disk, und anschließend jene im rechten Fach.
- 3** Drücken Sie **CD OPEN/CLOSE** (**▲ OPEN/CLOSE**).
Die Diskenschublade wird geschlossen.

N Hinweise

- Legen Sie nicht mehr als eine Compact Disk auf einmal in ein Diskfach.
- Drücken Sie die Diskenschublade nicht um diese zu schließen, Sie könnten dadurch das Gerät beschädigen.

So prüfen Sie die MP3-Dateiinformationen

Drücken Sie die Taste **MP3-Info** während der Wiedergabe der MP3-Datei.

- Die Informationen (Titel, Künstler oder Album) der MP3-Datei werden auf dem Display angezeigt.
- Wenn die Informationen der MP3-Datei nicht angezeigt werden, wird auf dem Display die Meldung "NO ID3 TAG" angezeigt.

N Hinweis

- Dieses Gerät kann eine CD-R oder CD-RW mit Audiotiteln und MP3-Dateien abspielen.

CD-Wiedergabe

Wiederholwiedergabe

Um ein Stück wiederholt zu spielen

Drücken Sie während der Wiedergabe einmal **REPEAT**.

- "🔁 1" erscheint in der Anzeige.

Um eine Disk wiederholt zu spielen

Drücken Sie während der Wiedergabe nochmals **REPEAT**.

- "🔁 1 DISC" erscheint in der Anzeige.

Um alle Stücke wiederholt zu spielen

Drücken Sie während der Wiedergabe ein weiteres Mal **REPEAT**.

- "🔁 ALL DISC" erscheint in der Anzeige.

Um die wiederholte Wiedergabe zu löschen

- Drücken Sie **REPEAT** mehrere Male, bis die Wiederholungsanzeige verschwindet.

Programmierte Wiederholungswiedergabe

- Drücken Sie während der Wiedergabe einmal **REPEAT**.
 - "🔁 1" erscheint in der Anzeige. (Wiederholung ein Stück)
- Drücken Sie während der programmierten Wiedergabe nochmals **REPEAT**.
 - "🔁 1 DISC" erscheint in der Anzeige. (Wiederholung gesamtes Programm)

Programmieren der Wiedergabe

Sie haben die Möglichkeit die Reihenfolge der Titel auf den CDs vorzuprogrammieren und so Ihr eigenes Programm zu gestalten. Sie können max. 20 Titel programmieren.

- 1** Drücken Sie im **Stop-Modus PROG./MEMO.** auf der Vorderseite oder **PROGRAM** auf der Fernbedienung.
- 2** Zur Wahl der CD drücken Sie **DISC SKIP** oder **DISC DIRECT PLAY (DISC1/2/3)** auf der Vorderseite oder **D.SKIP** auf der Fernbedienung.
- 3** Zur Titelwahl drücken Sie **CD SKIP/ SEARCH** **⏪ ⏩ / ⏴ ⏵** auf der Vorderseite oder auf der Fernbedienung.
- 4** Drücken Sie **PROG./MEMO.** auf der Vorderseite oder **PROGRAM** auf der Fernbedienung.
- 5** Wiederholen Sie die Schritte 1-4.
- 6** Drücken Sie **PLAY(▶)** auf der Vorderseite oder **CD PLAY/ PAUSE (▶/||)** auf der Fernbedienung.

Überprüfen der programmierten Titel

Drücken Sie **PROG./MEMO.** (oder **PROGRAM** auf der Fernbedienung) in angehaltenem Zustand.

- Die Disk-, Musikstück-, und Programmnummer wird angezeigt.

Löschen der programmierten Titel

Drücken Sie **PROG./MEMO.** (oder **PROGRAM** auf der Fernbedienung) in angehaltenem Zustand. Drücken Sie danach die Taste **CLEAR** auf der Vorderseite oder die Taste **CD STOP(■)** auf der Fernbedienung.

Hinzufügen von Titeln in das Programm

1. Drücken Sie mehrmals **PROG./MEMO.** (oder **PROGRAM** auf der Fernbedienung) in angehaltenem Zustand, bis die Titelnummer blinkt.
2. Wiederholen Sie die Schritte 2~4.

Ändern des Programminhalts

1. Drücken Sie **PROG./MEMO.** (oder **PROGRAM** auf der Fernbedienung), bis die zu ändernde Programmnummer angezeigt wird.
2. Wiederholen Sie die Schritte 2~4.

Störungssuche

Versuchen Sie das Fehler-Symptom, dessen mögliche Ursache und Vorschläge zur Abhilfe in dieser Liste zu finden, bevor Sie sich an eine Kundendienststelle wenden.

Symptom	Ursache	Abhilfe
Kein Strom.	<ul style="list-style-type: none"> • Netzkabel nicht eingesteckt. 	<ul style="list-style-type: none"> • Netzkabel in eine Steckdose stecken.
Kein Ton.	<ul style="list-style-type: none"> • Die Audiokabel sind nicht richtig angeschlossen. 	<ul style="list-style-type: none"> • Schließen Sie die Audiokabel ordentlich an.
	<ul style="list-style-type: none"> • Das externe Quellgerät ist abgeschaltet. 	<ul style="list-style-type: none"> • Schalten Sie das externe Quellgerät ein.
	<ul style="list-style-type: none"> • Der digitale Audioausgang ist falsch eingestellt. 	<ul style="list-style-type: none"> • Stellen Sie den digitalen Audioausgang richtig ein und schalten Sie das Gerät dann erneut durch Drücken auf POWER ein.
Wiedergabe nicht möglich.	<ul style="list-style-type: none"> • Keine Disc eingelegt. 	<ul style="list-style-type: none"> • Disc einlegen.
	<ul style="list-style-type: none"> • Eine nicht abspielbare Disc ist eingelegt. 	<ul style="list-style-type: none"> • Prüfen Sie das Disc-Format.
	<ul style="list-style-type: none"> • Disc wurde verkehrt eingelegt. 	<ul style="list-style-type: none"> • Disc korrekt einlegen (Datenseite nach unten).
	<ul style="list-style-type: none"> • Disc liegt nicht in der Mulde der Schublade 	<ul style="list-style-type: none"> • Disc korrekt einlegen
	<ul style="list-style-type: none"> • Verschmutzte Disc. 	<ul style="list-style-type: none"> • Reinigen Sie die Disc.
Die Fernbedienung funktioniert nicht ordnungsgemäß.	<ul style="list-style-type: none"> • Die Fernbedienung ist nicht auf den Fernbedienungsempfangs-sensor des Geräts gerichtet. 	<ul style="list-style-type: none"> • Fernbedienung auf den Fernbedienungs-empfangssensor des Gerätes richten.
	<ul style="list-style-type: none"> • Die Fernbedienung ist zu weit vom Gerät entfernt. 	<ul style="list-style-type: none"> • Fernbedienung in einer Entfernung von ca. 7 m verwenden.
	<ul style="list-style-type: none"> • Zwischen der Fernbedienung und dem Gerät befindet sich ein störendes Objekt. 	<ul style="list-style-type: none"> • Störendes Objekt entfernen.
	<ul style="list-style-type: none"> • Die Batterien der Fernbedienung sind leer. 	<ul style="list-style-type: none"> • Batterien auswechseln.

HINWEISE

Zusätzliche Informationen

Info über MP3

- Eine MP3-Datei besteht aus mit der MPEG1-Audio-Layer-3-Codierung komprimierten Audiodaten. Wir nennen Dateien, die die Dateierweiterung „.mp3“ aufweisen, „MP3-Dateien“.
- Das Gerät kann MP3-Dateien, die nicht die Dateierweiterung „.mp3“ haben, nicht lesen.

Die Kompatibilität der MP3-Disc mit diesem Gerät ist folgendermaßen eingeschränkt:

1. Sampling-Frequenz / 8 – 48 kHz
2. Bitrate / 8 – 320 Kbit/s
3. Physisches CD-R-Format sollte „ISO 9660“ sein
4. Wenn Sie MP3-Dateien mit Software, z.B. „Direct-CD“, aufnehmen, die kein DATEISYSTEM erstellen kann, können keine MP3-Dateien wiedergegeben werden. Wir empfehlen Ihnen die Software „Easy-CD Creator“, die ein ISO9660-Dateisystem erstellt.

5. Dateinamen dürfen maximal 30 Buchstaben lang sein und müssen die Erweiterung „.mp3“ besitzen, z.B. „*****.MP3“.
6. Verwenden Sie keine Sonderzeichen, z.B. „/ . * ? „ < > “ usw.
7. Auch wenn mehr als 1.000 Dateien auf der Disc gespeichert sind, werden nur die ersten 999 angezeigt.

Info über MULTI SESSION

- Diese Funktion erkennt die Multi-Session-Disc gemäß einer Disc vom Typ CD-ROM. (Beispiel) Beim mehreren MP3-Dateien in der ersten Sitzung wird nur die MP3-Datei in der ersten Sitzung wiedergegeben. Bei nur einer MP3-Datei in der gesamten Sitzung wird die MP3-Datei in jeder Sitzung wiedergegeben. Bei einer Audio-CD in der ersten Sitzung wird nur die Audio-CD in der ersten Sitzung wiedergegeben.

Technische Daten

ABSCHNITT		MODELLE	LM-M730A/D/X	LM-M1030A/D/X
[Allgemein]	Stromversorgung	Geräterückseite.		
	Stromverbrauch	85 W		95 W
	Gewicht	8.26 kg		8.34 kg
	Außenmaße (B x H x T)	273 x 330 x 360 mm		
[CD]	Frequenzgang	40 - 18000 Hz		
	Störabstand	70 dB		
	Dynamischer Bereich	70 dB		
[Tuner]	FM	Abstimmbereich	87.5 - 108.0 MHz oder 65 - 74 MHz, 87.5 - 108.0 MHz	
		Zwischenfrequenz	10.7 MHz	
		Störabstand	60/55 dB	
		Frequency Response	60 - 10000 Hz	
	AM (MW)	Abstimmbereich	522 - 1611 kHz oder 530 - 1610 kHz	
		Zwischenfrequenz	450 kHz	
		Störabstand	35 dB	
		Frequenzgang	100 - 1800 Hz	
[Verstärker]	Ausgangsleistung	65 W + 65 W		90 W + 90 W
	Gesamtklirrfaktor	0.15 %		
	Frequenzgang	42 - 25000 Hz		
	Störabstand	80 dB		
[KASSETTE]	Bandgeschwindigkeit	4.75 cm/sec		
	Gleichlaufschwankungen	0.25 % (MTT -111, JIS-WTD)		
	Schnellvorlauf-/Rückspulzeit	120 sec (C-60)		
	Frequenzgang	250 - 8000Hz		
	Störabstand	43 dB		
	Kanaltrennung	50 dB(P/B)/45dB(R/P)		
	Löschdämpfung	55 dB (MTT-5511)		
[Lautsprecher]		LMS-M730	LMS-M1030	
	Typ	3 Wege 3 Lautsprecher		3 Wege 3 Lautsprecher
	Scheinwiderstand	6 Ω		6 Ω
	Frequenzgang	65 - 20000 Hz		65 - 20000 Hz
	Schalldruckpegel	86 dB/W (1m)		86 dB/W (1m)
	Nenn-Eingangsleistung	70 W		100 W
	Max. Eingangsleistung	140 W		200 W
	Reinmaße (B x H x T)	230 X 356 X 293 mm		230 X 338 X 298 mm
Reingewicht	4.66 kg		5.11 kg	

* Änderungen des Designs und der technischen Daten ohne vorherige Ankündigung vorbehalten.