



СТЕРЕО МИНИ-ЦЕНТР HI-FI

ИНСТРУКЦИЯ ПО ЭКСПЛУАТАЦИИ

МОДЕЛИ : LM-M245

(LM-M245A/D/X, LMS-M245)

Пожалуйста, внимательно прочитайте данную инструкцию перед тем как включать систему.

Держите инструкцию под рукой.

Конструкция и технические характеристики системы могут быть изменены с целью ее усовершенствования без уведомления в инструкции.

Срок службы данного товара - 7 лет со дня передачи товара потребителю.



Предупреждения

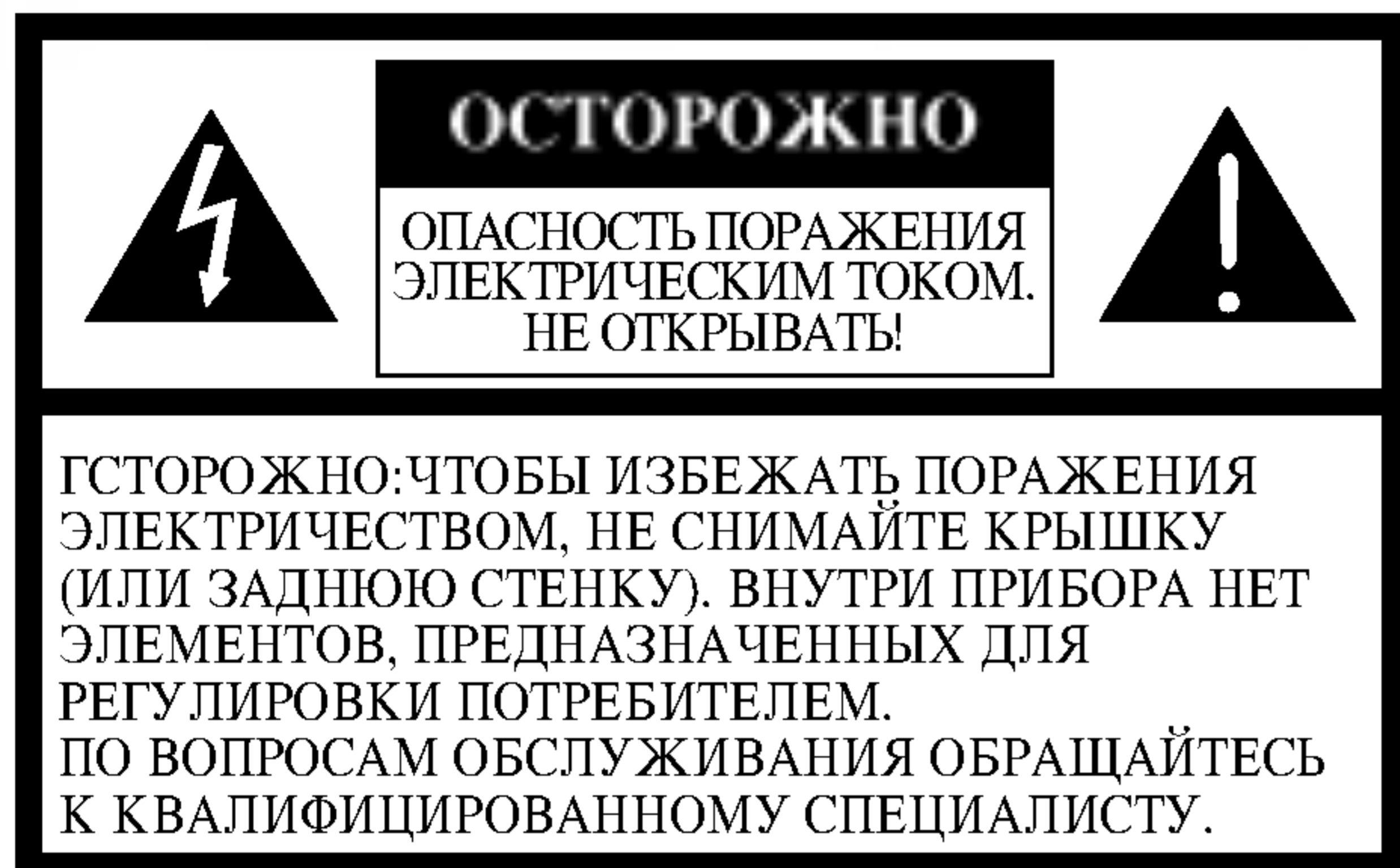

Значение графических символов:



Символ молнии со стрелкой в равностороннем треугольнике предназначен для предупреждения пользователя о наличии опасного напряжения внутри корпуса изделия, достаточно большого, чтобы вызвать поражение человека.



Восклицательный знак внутри равностороннего треугольника предназначен для предупреждения пользователя о наличии важных сведений о работе и о техническом обслуживании, содержащихся в прилагаемой к устройству инструкции.

ВНИМАНИЕ

ЧТОБЫ ИЗБЕЖАТЬ ВОЗГОРАНИЯ И ПОРАЖЕНИЯ ЭЛЕКТРИЧЕСКИМ ТОКОМ, НЕ ДОПУСКАЙТЕ ПОПАДАНИЯ ВОДЫ В УСТРОЙСТВО.

Чтобы избежать поражения электрическим током, не открывайте корпус прибора. Техническое обслуживание должен выполнять только квалифицированный специалист.

Попадание на центр брызг или капель воды не допускается. Запрещается ставить на него вазы и другие сосуды с жидкостями.

Внимание:

Не устанавливайте прибор в ограниченном со всех сторон пространстве, например, в книжной шкафу.

ОСТОРОЖНО

Использование органов управления, выполнение регулировок или действий, не указанных в данной инструкции, может привести к опасному облучению.

Лазерный элемент данного изделия может создавать излучение превышающее предел Класса 1.

CAUTION: INVISIBLE LASER RADIATION WHEN OPEN AND INTERLOCKS DEFEATED. AVOID EXPOSURE TO BEAM.

VARNING: OSYNLIG LASERSTRELNING NAR DENNA DEL AR EPPNAD STRELEN AR FARLIG.

Attention: Quand l'appareil est ouvert, ne pas s'exposer aux radiations invisibles du faisceau laser.

Эта этикетка находится внутри прибора.

CLASS 1	LASER PRODUCT
KLASSE 1	LASER PRODUKT
LUOKAN 1	LASER LAITE
KLASS 1	LASER APPARAT
CLASSE 1	PRODUIT LASER

Данный проигрыватель компакт-дисков классифицирован как изделие, содержащее лазер КЛАССА 1.

Снаружи прибора находится этикетка: "ИЗДЕЛИЕ, СОДЕРЖАЩЕЕ ЛАЗЕР КЛАССА 1".

Содержание

ВВЕДЕНИЕ

Предупреждения	2
Содержание	3
Перед началом работы	4
Меры предосторожности	4
Замечания о дисках	4
Пульт дистанционного управления	4
Замечания относительно кассет	4
Передняя панель/Задняя стенка	5
Пульт дистанционного управления	6
Окно дисплея	6
Подключение	7
Подсоединение акустической системы	7
Подключение наружной антенны	7

ПЕРЕД НАЧАЛОМ РАБОТЫ

Настройка звука	8-9
Установка часов (не во всех моделях)	8
Установка часов	8
Регулировка уровня громкости	8
Регулировка характеристик звука	8
Автовыключение	8
Отключение звука	8
Объемный звук	8
XDSS (экстрадинамическая акустическая система)	8
Таймер	9
Дополнительные устройства	9
Функция RDS - НЕ ВО ВСЕХ МОДЕЛЯХ	10
Что такое RDS	10
Поиск программы (PTY)	10



РАБОТА

Предварительная настройка станций	11
Использование радио	11
Воспроизведение с магнитофона	12
Основные операции при воспроизведении	12
Остановка воспроизведения	12
Сброс счетчика расхода ленты	12
Быстрое воспроизведение ленты назад или вперед	12
Дублирование записи	12
Запись	12
Основные настройки	12
Запись с компакт-диска, радиоприемника или с подключенного оборудования	12
Синхрозапись с компакт-диска	12
Воспроизведение CD	13-14
Основные операции при воспроизведении	13
Пауза при воспроизведении	13
Остановка воспроизведения	13
Пропуск дорожек	13
Поиск дорожки	13
Переход к другим дискам	13
Прямой выбор диска	13
Смена диска во время воспроизведения	13
Проверка информации MP3-файла	13
Повторное воспроизведение	14
Воспроизведение по программе	14

СПРАВКА

Устранение возможных неисправностей	15
Дополнительная информация	15
Технические характеристики	

Используемые в инструкции обозначения

-  Обозначает действия, могущие причинить как самой системе, так и другим приборам.
-  Обозначает особые функции системы.
-  Обозначает подсказки и замечания о том, как легче выполнить то или иное действие.

Перед началом работы

Меры предосторожности

Обращение с системой

Подготовка к пересылке

Оригинальная картонная упаковка и упаковочные материалы могут пригодиться. Чтобы максимально защитить прибор, упаковывайте его так, как он был упакован при выпуске с завода-изготовителя.

Всегда следите за чистотой поверхности

Не пользуйтесь летучими жидкостями, такими как жидкость от насекомых в аэрозоле, вблизи прибора. Не оставляйте на долгое время на системе резиновые или пластмассовые предметы, от них могут остаться следы.

Чистка прибора

Чтобы вычистить корпус

При чистке пользуйтесь мягкой сухой тканью. Если поверхности сильно загрязнены, пользуйтесь мягкой тканью, слегка смоченной слабым моющим раствором. Не пользуйтесь сильными растворителями, такими как спирт, бензин, или разбавитель, поскольку они могут повредить поверхность прибора.

Замечания о дисках

Обращение с дисками

Не прикасайтесь к поверхности диска с записью. Берите диск за края так, чтобы на поверхности диска не оставалось следов пальцев. Не приклеивайте к поверхности диска бумагу или лишнюю ленту.

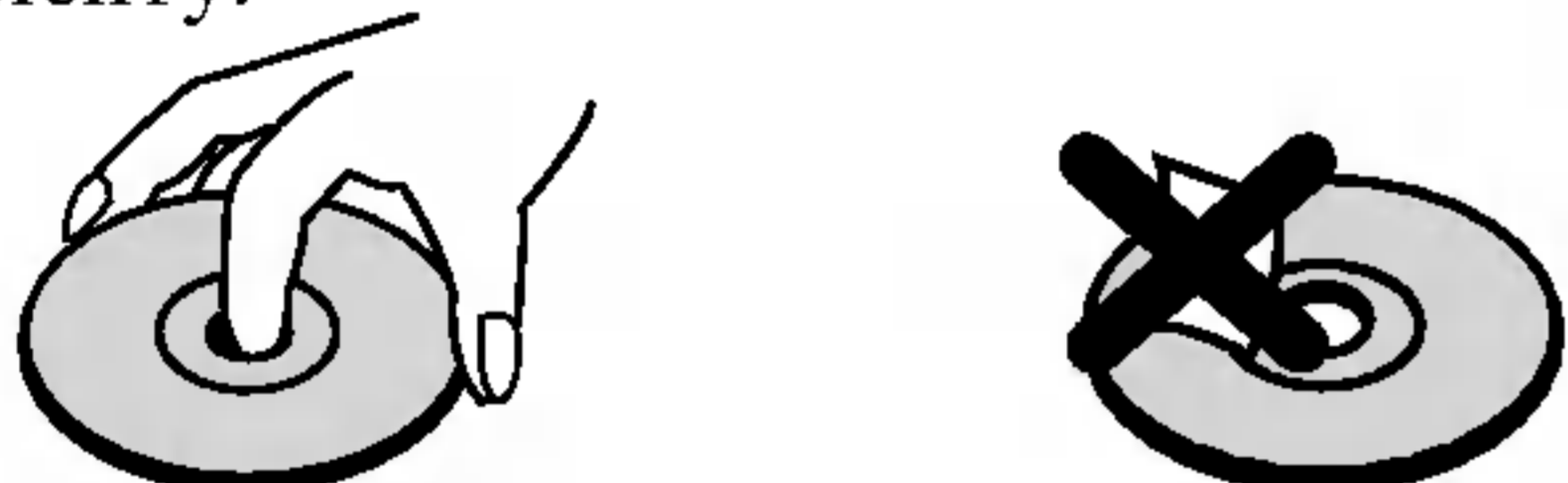

Хранение дисков

После проигрывания храните диск в коробке. Не подвергайте диск прямому воздействию солнечных лучей или тепла, не оставляйте его в припаркованном на солнце автомобиле, внутри которого температура воздуха может существенно повыситься.

Чистка дисков

Отпечатки пальцев и пыль на диске вызывают искажения изображения и звука. Перед воспроизведением протрите диск чистой тканевой салфеткой.



Протирайте диск от центра к краям. Не пользуйтесь сильными растворителями, такими как спирт, бензин, имеющиеся в продаже чистящие средства или аэрозольные антистатические средства для старых виниловых пластинок.

Пульт дистанционного управления

Диапазон работы пульта дистанционного управления

Направьте пульт дистанционного управления на датчик дистанционного управления и нажимайте кнопки.

- **Диапазон:** Примерно 23 фута (7 м) от приемника.
- **Угол:** Примерно 30° в любом направлении от передней стенки.

Установка батареек в пульт дистанционного управления

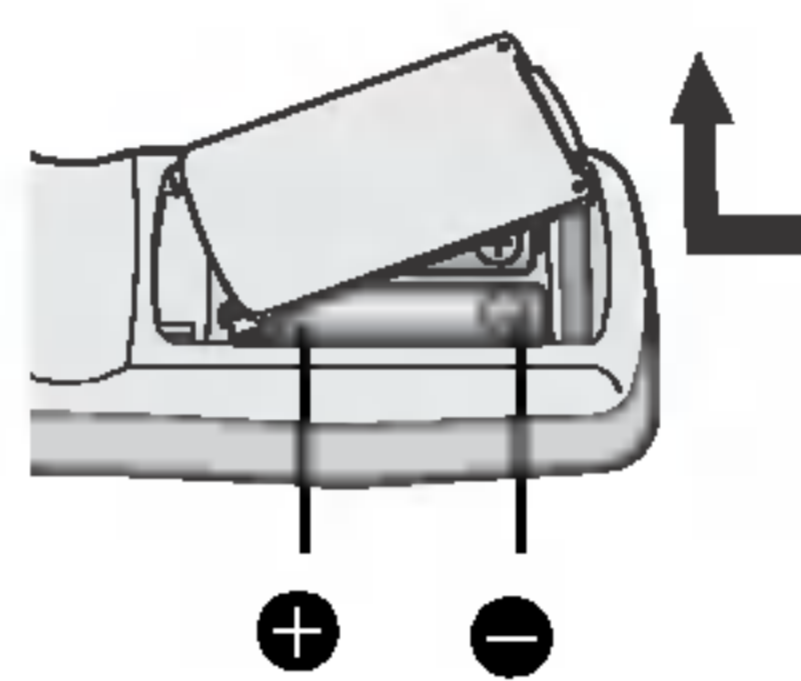

Снимите крышку отсека для батареек на задней панели пульта дистанционного управления и вставьте две батарейки R03 (тип AAA), соблюдая полярность **+** и **-**.

⚠ Осторожно

Не используйте одновременно старую и новую батарейки. Никогда не используйте одновременно батарейки разных типов (обычную, щелочную и т. п.).

Замечания относительно кассет

Предотвращение стирания

Если вы хотите защитить кассету от случайной записи, сломайте выступ небольшой отверткой.

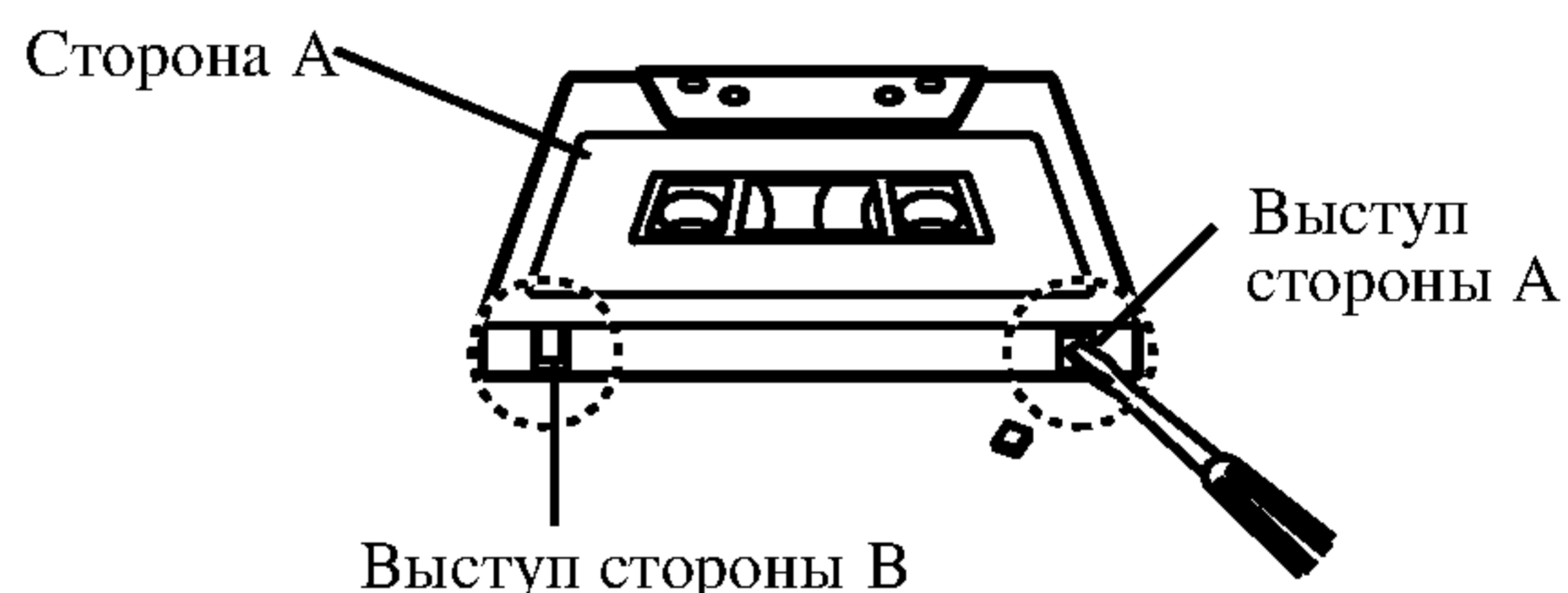

Чтобы произвести запись после удаления выступов, заклейте эти места клейкой лентой.

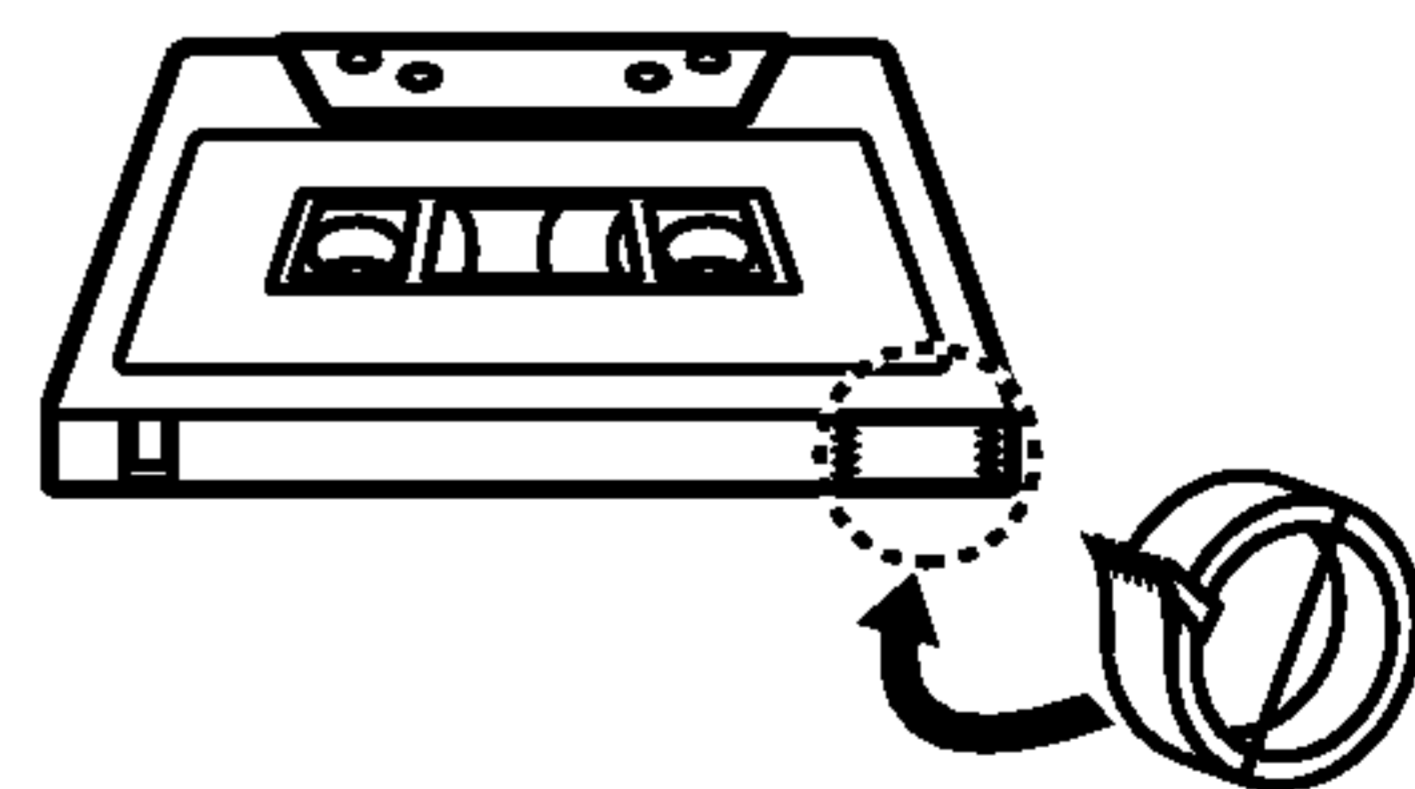

Липкая лента.

Передняя панель/Задняя стенка

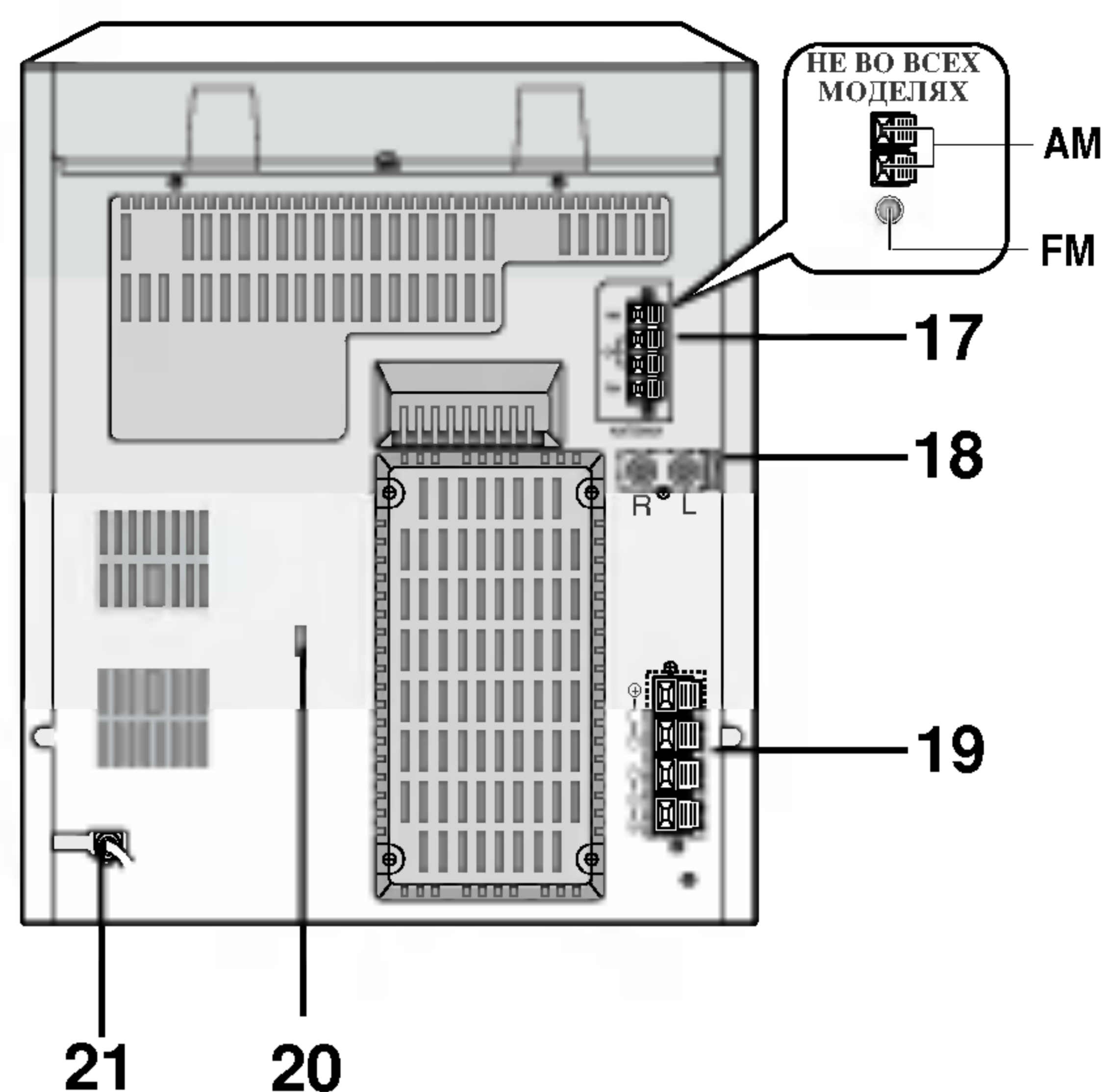
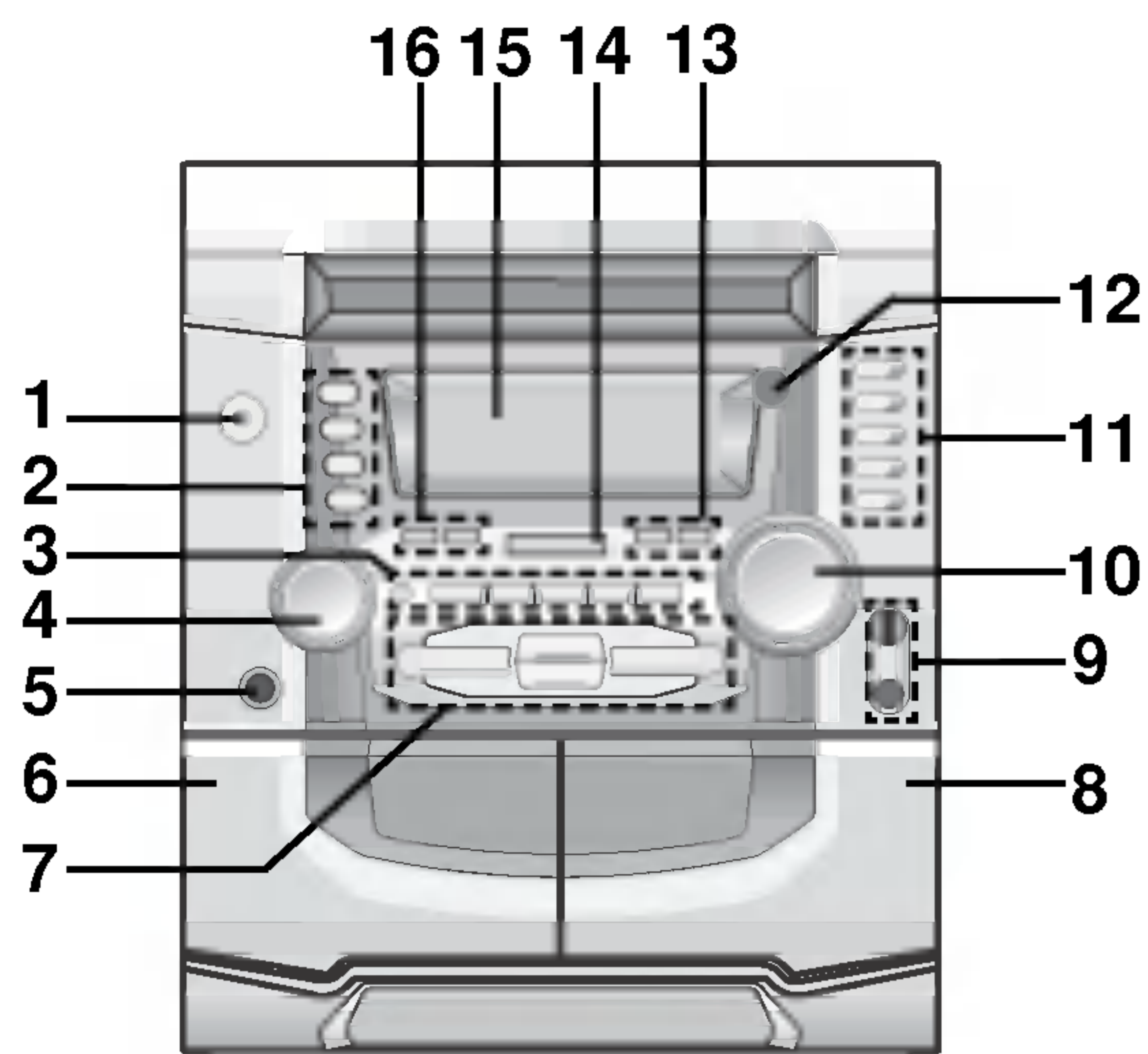

1. Кнопка СЕТЬ (⏻ STANDBY/ON)
2. • РЕЖИМ FM/RIF (FM MODE/RIF)
• Кнопка ПРОГ./ЗАП (PROG./MEMO)
• Кнопка ЧАСЫ (CLOCK)
• Кнопка ТАЙМЕР (TIMER)
3. • Кнопка RDS: НЕ ВО ВСЕХ МОДЕЛЯХ
• Кнопка УСТ/ ПАУЗА [SET/CD PAUSE (CD II)]
• Кнопка СБРОС СЧЕТЧИКА [COUNTER RESET(COUNTER)]
• Кнопка РЕЖИМ ВОСПРОИЗВЕДЕНИЯ (PLAY MODE) : НЕ ВО ВСЕХ МОДЕЛЯХ
• Кнопка БЫСТРОЙ ПЕРЕЗАПИСИ (HIGH-DUBBING)
• Кнопка ПЕРЕЗАПИСИ НА ОБЫЧНОЙ СКОРОСТИ (NOR-DUBBING)
• Кнопка ОБЪЕМНОГО ЗВУЧАНИЯ (SURROUND)
• Кнопка ЭКВАЛАЙЗЕРА (EQ)
• Кнопка CD SYNC.
4. Ручка MULTI JOG SHUTTLE
5. Гнездо НАУШНИКОВ (⚭ PHONES) - ϕ 6.3mm
6. ▲ Место нажатия для выброса КАССЕТЫ 1
7. • Кнопка ЗАПИСЬ/ПАУЗА [REC/PAUSE(● /II)]
• Кнопки НАСТРОЙКИ СТАНЦИИ (ВНИЗ/ВВЕРХ ПО ДИАПАЗОНУ) [TUNING (DOWN/UP)]
• Кнопки ВЫБОРА СТАНЦИИ (ВНИЗ/ВВЕРХ ПО ДИАПАЗОНУ) [PRESET (DOWN/UP)]
• Кнопки CD ПРОПУСК/ПОИСК (CD SKIP/SEARCH) (⏪ ⏩ / ⏴ ⏵)
• Кнопки ПЕРЕМОТКИ ЛЕНТЫ НАЗАД / ВПЕРЕД (⏪ ⏩ / ⏴ ⏵)
• Кнопка ВОСПРОИЗВЕДЕНИЕ (PLAY) (▶)
• Кнопка ВОСПРОИЗВЕДЕНИЕ В ОБРАТНОМ НАПРАВЛЕНИИ (◀) : НЕ ВО ВСЕХ МОДЕЛЯХ
• Кнопка СТОП (■)/ОЧИСТКА [STOP(■)/CLEAR]
8. ▲ Место нажатия для выброса КАССЕТЫ 2
9. • МИКРОФОННЫЙ РАЗЪЕМ (MIC) - ϕ 6.3 мм: НЕ ВО ВСЕХ МОДЕЛЯХ
• ГРОМКОСТЬ МИКРОФОНА (MIC VOL.): НЕ ВО ВСЕХ МОДЕЛЯХ
10. Ручка УРОВНЯ ГРОМКОСТИ
11. • Кнопка ДВЕРЦЫ CD-ПРОИГРЫВАТЕЛЯ (ОТКРЫТЬ/ЗАКРЫТЬ) (▲ OPEN/CLOSE)
• Кнопка ПРОПУСК ДИСКА (DISC SKIP)
• Кнопки прямого доступа к диску (DISC 1, DISC 2, DISC 3)
12. ДАТЧИК ДУ
13. • Кнопка КАССЕТА (TAPE)
• Кнопка AUX (вход для внешнего источника)
14. Кнопка XDSS
15. ОКНО ДИСПЛЕЯ
16. • Кнопка ТЮНЕР/ДИАПАЗОН (TUNER/BAND)
• Кнопка MP3/CD
17. КЛЕММЫ АНТЕННЫ
18. ВХОДНЫЕ РАЗЪЕМЫ ДЛЯ ДОП. УСТРОЙСТВ
19. КЛЕММЫ АКУСТИЧЕСКОЙ СИСТЕМЫ
20. ПЕРЕКЛЮЧАТЕЛЬ НАПРЯЖЕНИЯ : НЕ ВО ВСЕХ МОДЕЛЯХ
21. СЕТЕВОЙ ШНУР

Пульт дистанционного управления

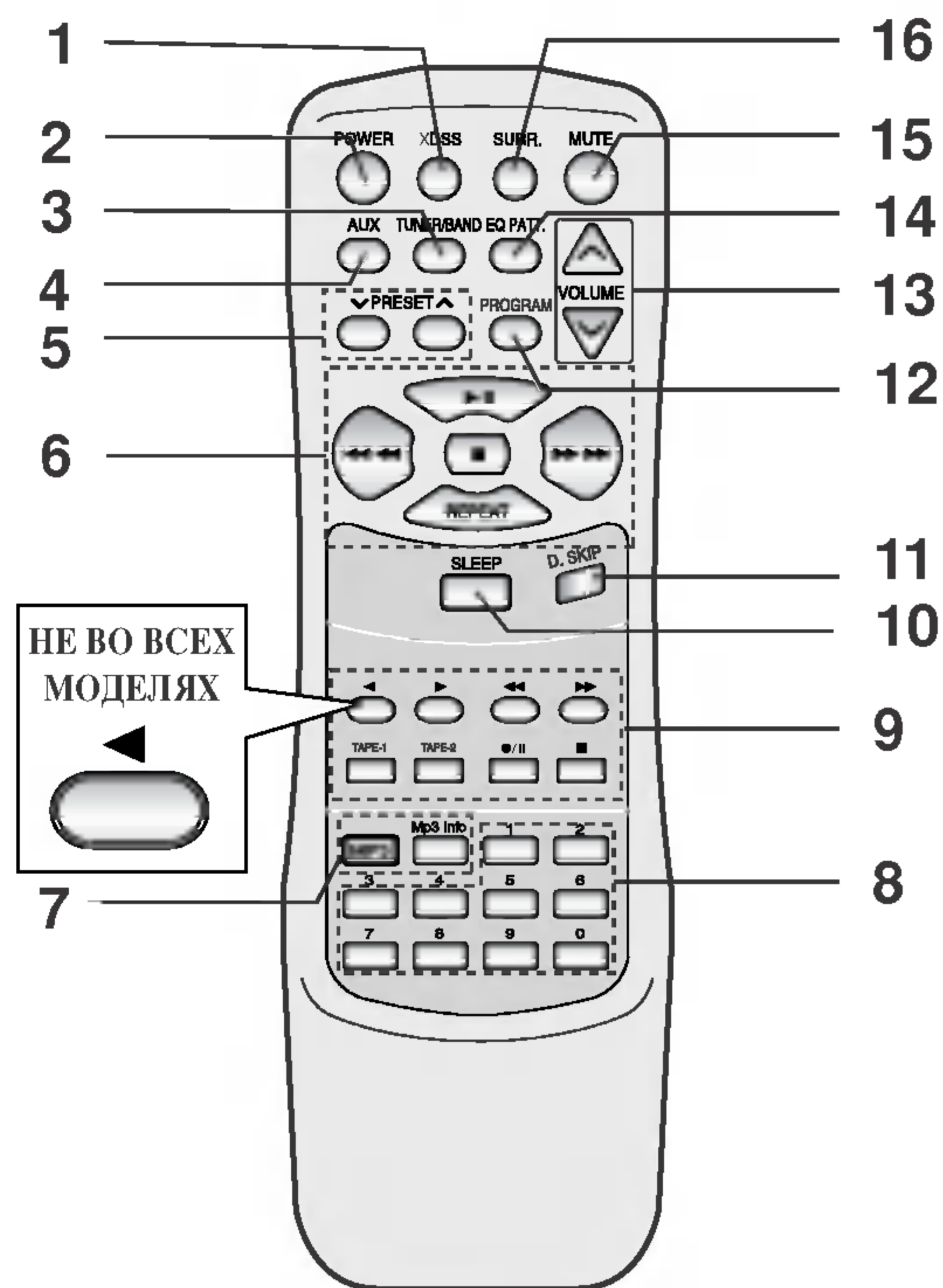

1. Кнопка XDSS
2. Кнопка включения (POWER)
3. Тюнер/диапазон(TUNER/BAND)
4. AUX (дополнительный вход)

5. Кнопка PRESET (∇/∧)
6. Кнопки управления
 - Воспроизведение/Пауза (▶/||)
 - CD СТОП (■)
 - Кнопка CD ПРОПУСК/ПОИСК (CD SKIP/SEARCH) (◀◀◀◀ / ▶▶▶▶)
 - ПОВТОР (REPEAT)
7. Кнопка отображения информации файла MP3 (Mp3 Info)
8. Нумерованные кнопки
9. Кнопки управления лентой
 - Кнопка записи/пауза в записи (●/||)
 - Воспроизведение в обратном направлении (◀): не во всех моделях
 - Воспроизведение в прямом направлении (▶)
 - Кнопка СТОП кассеты (■) [TAPE STOP(■)]
 - Ускоренное воспроизведение вперед (▶▶)
 - Быстрое воспроизведение назад (◀◀)
 - Кнопка выбора ленты (TAPE-1/TAPE-2)
10. Автоотключение (SLEEP)
11. Кнопка пропуска диска (D.SKIP)
12. Кнопка PROGRAM
13. Регулировка уровня громкости (∇/∧)
14. Кнопка выбора типа эквалайзера (EQ PATT.)
15. Временное выключение звука (MUTE)
16. Кнопка ОБЪЕМНОГО ЗВУЧАНИЯ (SURR.)

Окно дисплея

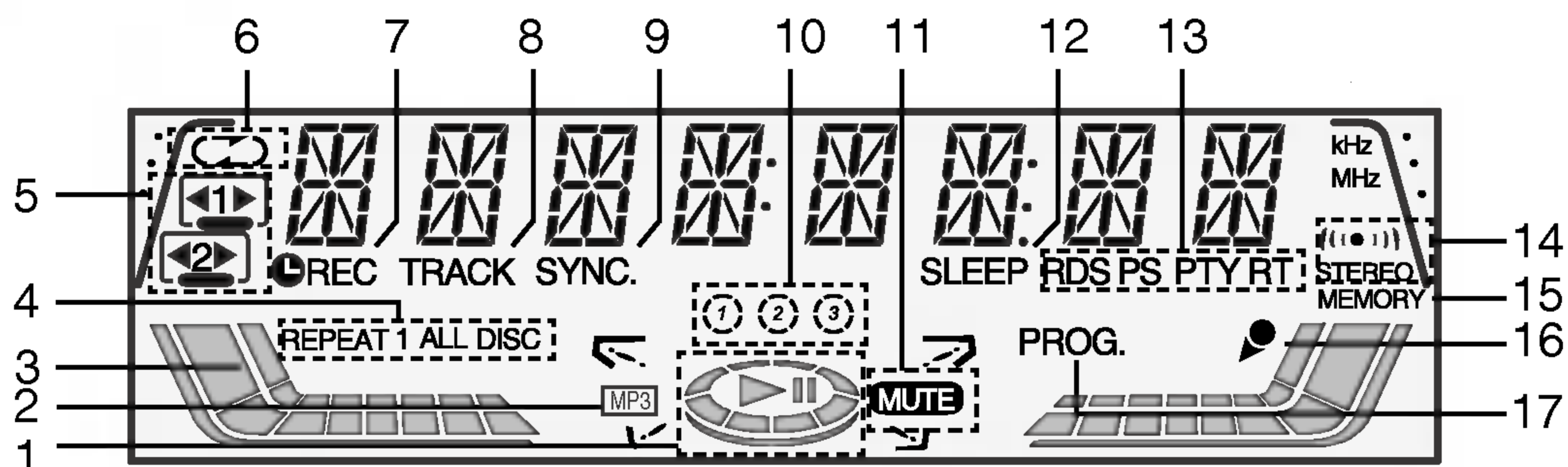

1. Индикаторы ВОСПРОИЗВЕДЕНИЯ/ПАУЗЫ
2. Индикатор MP3
3. Индикатор ГРОМКОСТИ
4. Индикаторы ПОВТОРА CD
5. Индикаторы КАССЕТ
6. Индикатор РЕЖИМА ВОСПРОИЗВЕДЕНИЯ- НЕ ВО ВСЕХ МОДЕЛЯХ
7. Индикатор ТАЙМЕР/ЗАПИСИ
8. Индикатор ДОРОЖКИ

9. Индикатор СИНХРОЗАПИСИ CD
10. Индикаторы номеров ДИСКОВ
11. Индикатор ВРЕМЕННОГО ОТКЛЮЧЕНИЯ ЗВУКА
12. Индикатор АВТОВЫКЛЮЧЕНИЯ
13. Индикатор RDS - НЕ ВО ВСЕХ МОДЕЛЯХ
14. Индикаторы ПРИЕМА FM СТЕРЕО
15. Индикатор ПАМЯТИ
16. Индикатор MIC (микрофон)- НЕ ВО ВСЕХ МОДЕЛЯХ
17. Индикатор ВОСПРОИЗВЕДЕНИЯ ПО ПРОГРАММЕ

Подключение

Подсоединение акустической системы

Подключите громкоговорители при помощи шнуров для громкоговорителей (в комплекте), подобрав провода по цвету зажимных клемм. Для получения наилучшего звучания настройте параметры громкоговорителей (расстояние, уровень и т.д.).

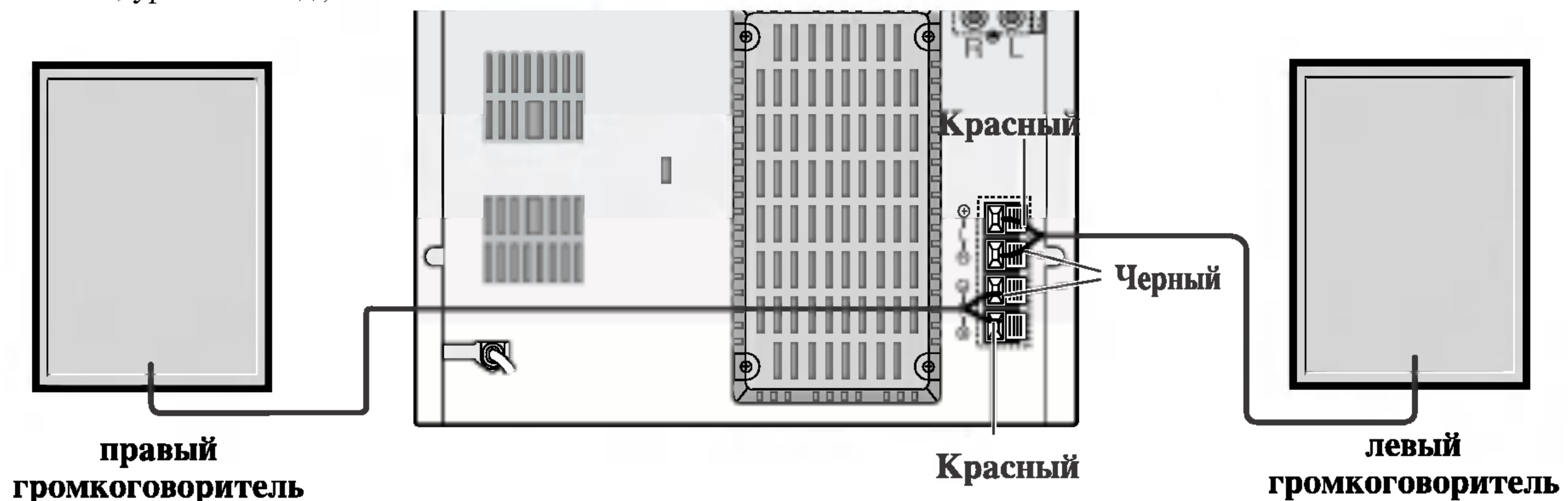

Примечания

- Убедитесь в соответствии знаков полярности + и - на зажимных клеммах прибора и на компонентах звуковой системы. Если перепутать провода, звук будет искажен, а его база неопределённой.
- Если вы используете громкоговорители, на которых не указана максимальная подводимая мощность, прибавляйте громкость осторожно, чтобы не подать на громкоговорители слишком большую мощность.
- Не снимайте переднюю панель громкоговорителя, идущего в комплекте с системой.

Подключение наружной антенны

Для прослушивания радио подключите FM/AM антенны (в комплекте).

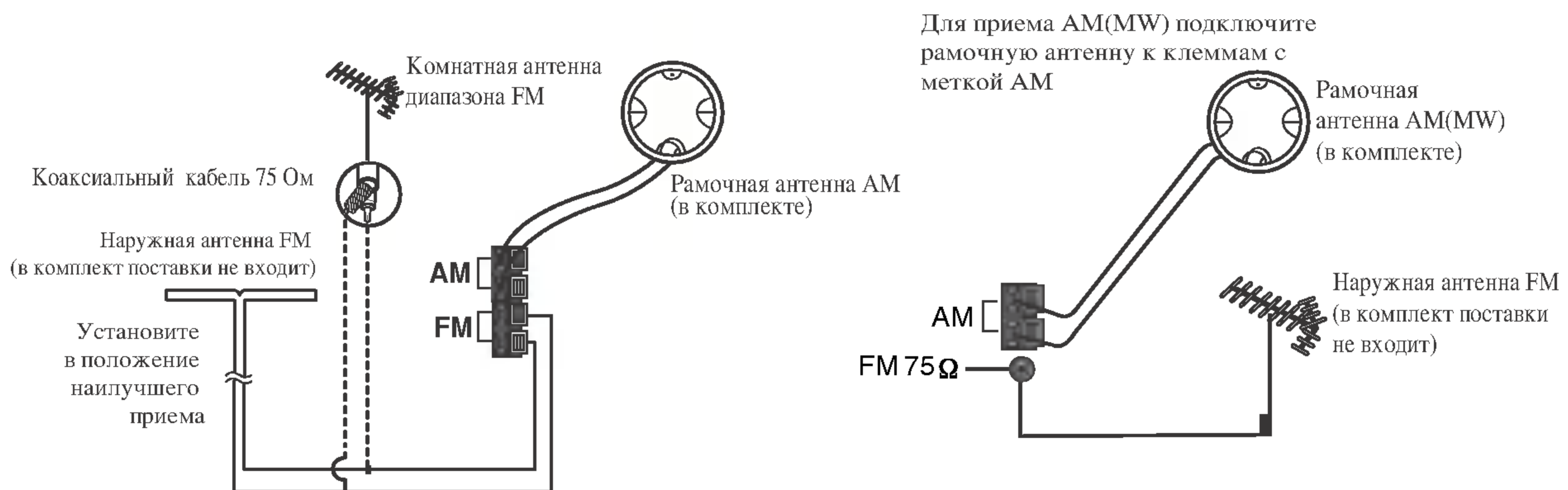

Примечания



- Чтобы избежать помех расположите рамочную AM антенну на некотором расстоянии системы и других приборов.
- Удостоверьтесь, что проволочная FM антенна полностью развернута.
- Подключив проволочную FM антенну, по возможности обеспечьте ее горизонтальное положение.

Настройка звука

Установка часов (не во всех моделях)

Если у системы на задней стенке имеется переключатель напряжения питания, проконсультируйтесь с поставщиком электричества перед тем как включить систему в розетку.

Установка часов

- 1** Нажмите кнопку **CLOCK** (часы).
(При необходимости установить часы, нажмите и удерживайте кнопку **CLOCK** не менее 2 секунд).
- Начиная мигать часы.
- 2** При помощи кнопки **PRESET DOWN/UP** или поворотом ручки **MULTI JOG SHUTTLE** выберите режим отображения 24 часа или 12 часов.
 (12ч) или  (24ч)
- 3** Для подтверждения выбора формата отображения времени нажмите кнопку **SET**.
- 4** При помощи кнопки **PRESET DOWN/UP** или поворотом ручки **MULTI JOG SHUTTLE** установите значение часов.
- 5** Нажмите кнопку **SET**.
- 6** При помощи кнопки **PRESET DOWN/UP** или поворотом ручки **MULTI JOG SHUTTLE** установите значение минут.
- 7** Нажмите кнопку **SET** - на дисплее отобразится установленное время.
- 8** Теперь в любое время вы можете нажать кнопку **CLOCK**, и на дисплее в течение 3 секунд отобразится текущее время.

Регулировка уровня громкости

- Чтобы увеличить громкость звука, поверните регулятор **ручка УРОВНЯ ГРОМКОСТИ** по часовой стрелке; а чтобы уменьшить громкость, поверните его против часовой стрелки.
- Чтобы увеличить громкость звука, нажмите кнопку **VOLUME** (**^**), а чтобы уменьшить громкость, нажмите кнопку **VOLUME** (**v**).

Регулировка характеристик звука

- **Включение стереозвучания**
Имеется возможность выбора одного из четырёх режимов. Выберите требуемую станцию с помощью кнопки **EQ PATT.** на пульте ДУ или ручки **EQ** на передней панели.
FLAT : частотная характеристика линейная
ROCK : усилены басы и высокие частоты
POP : подавлены басы и высокие частоты
CLASSIC : воспроизведение оркестровой музыки
- **Разъем наушников**
Вставьте стереонаушники (\varnothing 6.3mm) в разъем наушников.
При подключении наушников (в комплект не входят) громкоговорители автоматически отключаются.

Автовыключение

При помощи таймера **SLEEP** вы можете задать время, через которое прибор автоматически выключится.

- 1** Чтобы установить время до отключения, нажмите кнопку **SLEEP**.
В течение 5 секунд на дисплее отобразится **SLEEP 90**. Это означает, что кинотеатр будет автоматически выключен через 90 минут.
Каждое последующее нажатие кнопки **SLEEP** приводит к уменьшению времени, оставшегося до выключения, на 10 минут, то есть 80...70... и т.д.
Задайте желаемое время до отключения.
- 2** Проверка времени, оставшегося до выключения прибора.
Во время действия функции временно нажмите кнопку **SLEEP**. В течение 5 секунд на дисплее будет отображено время, оставшееся до выключения кинотеатра.

Примечание

Если вы нажмете кнопку **SLEEP** в тот момент, когда на дисплее отображается время, оставшееся до выключения, вы снова перейдете в режим установки таймера **SLEEP**.

Отмена режима таймера SLEEP

Если вы хотите прекратить выполнение функции, нажимайте кнопку **SLEEP** до появления цифры **SLEEP 10**, затем снова нажмите один раз кнопку **SLEEP**, чтобы цифра **SLEEP 10** пропала.

Отключение звука

Чтобы временно выключить звук, нажмите эту кнопку. Вы можете выключить звук, например, чтобы ответить на телефонный звонок. При этом на дисплее будет мигать индикатор: **MUTE**.

Объемный звук

Включение стереозвучания

Чтобы усилить эффект объемного звучания нажмите кнопку **SURROUND**.

SURROUND OFF ↔ **SURROUND ON**

XDSS (экстрадинамическая акустическая система)

Чтобы подчеркнуть басы и верхние частоты нажмите **XDSS**.

При этом загорится индикатор “**XDSS ON**” или “**XDSS OFF**”.

Чтобы отменить функцию снова нажмите **XDSS**.

Настройка звука

Таймер

Использование часов возможно и при выключенной системе. С помощью функции TIMER вы можете включить радиоприемник, записать радиопередачу, включить воспроизведение с компакт-диска, с магнитной ленты или воспроизведение и запись с дополнительного источника звука, который будет включен и выключен в заданное время.

- 1** Нажмите кнопку CLOCK чтобы проверить показания часов.

На заметку

Если часы не настроены, эта функция работать не будет.

- 2** Чтобы войти в режим установки таймера нажмите кнопку TIMER.
По очереди на дисплее замигает каждый из применимых режимов: TUNER-CD-TAPE

На заметку

Если необходимо изменить ранее заданное время таймера, нажмите и удерживайте кнопку TIMER не менее 2 секунд.

- На дисплее появится заданное ранее время и слово TIMER.

- 3** Когда начнет появится нужный режим, нажмите кнопку SET.
- 4**
 - а.** При выборе функции TUNER в течение 3 секунд на дисплее будут попеременно мигать «PLAY» и «REC».
PLAY: воспроизведение с тюнера
REC : воспроизведение и запись с тюнера
 - б.** Выберите заранее заданный номер станции при помощи кнопок PRESET DOWN/UP или ручки MULTI JOG SHUTTLE, а затем нажмите кнопку SET.
 - На дисплее на 0,5 секунды отобразится и исчезнет индикатор 'ON TIME'.
- 2.** При выборе режима CD или КАССЕТА,
 - На дисплее на 0,5 секунды отобразится и исчезнет индикатор 'ON TIME'.

- 5** Установите час включения при помощи кнопок PRESET DOWN/UP или ручки MULTI JOG SHUTTLE.

- 6** Для подтверждения выбора часа включения нажмите кнопку SET.
- 7** Установите минуту включения при помощи кнопок PRESET DOWN/UP или ручки MULTI JOG SHUTTLE.
- 8** Для подтверждения выбора минуты включения нажмите кнопку SET.
На дисплее на 0,5 секунды отобразится и исчезнет индикатор 'OFF TIME'.
- 9** Установите час выключения при помощи кнопок PRESET DOWN/UP или ручки MULTI JOG SHUTTLE.
- 10** Для подтверждения выбора часа выключения нажмите кнопку SET.
- 11** Установите минуту выключения при помощи кнопок PRESET DOWN/UP или ручки MULTI JOG SHUTTLE.
- 12** Нажмите кнопку SET.
- 13** Настройте уровень громкости , нажав PRESET DOWN/UP или повернув ручку MULTI JOG SHUTTLE.
- 14** Нажмите кнопку SET.
Установка таймера будет завершена, и на дисплее останется значок «⌚».
- 15** Выключите центр.
Выбранная функция будет автоматически включаться и выключать в установленное время.

Отмена или проверка функции таймера

Каждый раз при нажатии кнопки TIMER вы можете либо привести таймер в действие, либо отменить его работу. Вы также сможете проверить установки таймера. Чтобы привести таймер в действие или проверить его установки, нажмите кнопку TIMER, чтобы на дисплее появилось слово «⌚».

Чтобы отменить функцию таймера нажмите кнопку TIMER так, чтобы слово «⌚» на дисплее погасло.

Дополнительные устройства

- 1** Включите дополнительное устройство, например, телевизор или видеоманитфон, к гнездам на задней стенке, помеченным как AUX.
- 2** Нажмите кнопку AUX.

Примечание

Вы можете записывать с дополнительного источника звука, см. раздел Функции кассетной деки.

Функция RDS - НЕ ВО ВСЕХ МОДЕЛЯХ

Что такое RDS

Прибор оборудован системой передачи данных по радио RDS, которая позволяет принимать различные сведения по FM радио. Система RDS распространена во многих странах и представляет собой передачу в текстовом виде информации о позывном символе радиостанции или сведения о радиосети, музыкальном стиле станции и сигналах точного времени.

Настройка RDS

Когда приемник настраивается на станцию FM, выдающую сведения по RDS, он автоматически отобразит позывной станции, а в окне дисплея появится индикатор RDS, а также о типе найденной программы (PTY), Радиотексте (RT), Сигналах времени (CT), а также о службах системы RDS, если радиостанция их передает.

Виды отображаемой информации о RDS

Система RDS способна отображать широкий набор сведений в дополнение к позывному станции, которые появляется на дисплее, как только приемник настроен на станцию. Обычно при работе RDS на дисплее появится название станции, трансляционной сети или буквы позывных. Нажимая кнопку RDS приемника, вы можете поочередно выбрать любое из возможных видов сведений:

(PS → FREQUENCY → PTY → RT → CT)

- **PTY (Распознавание типа программы)**- В окне дисплея отображается описание типа радиостанции.
- **RT (Распознавание текста радио)**- В окне дисплея отображается название станции.
- **CT (Выдаваемые программой сигналы времени)**- Прибор может принимать текущее время и отображать его в окне дисплея.
- **PS (Название сервиса программы)**- В окне дисплея отображается название программы.

Примечания

- Определенные RDS-станции могут не использовать некоторые из приведенных возможностей. Если нужные сведения станцией не передаются, в окне дисплея появится сообщение **PTY NONE**, **RT NONE**, **CT NONE**, **PS NONE**.

Поиск программы (PTY)

Главное достоинство RDS в том, что она позволяет присвоить программам тип (PTY), который описывает характер передаваемой информации. Список ниже содержит сокращения каждого из типов программы с его расшифровкой.

NEWS	Новости
AFFAIRS	Местные новости
INFO	Информация
SPORT	Спорт
EDUCATE	Образование
DRAMA	Театр
CULTURE	Культура
SCIENCE	Наука
VARIED	Программа с замедленной речью
POP M	Популярная музыка
ROCK M	Рок-музыка
EASY M	Ненавязчивая музыка
LIGHT M	Классическая музыка
CLASSICS	Серьезная классическая музыка
OTHER M	Другая музыка
WEATHER	Прогноз погоды
FINANCE	Финансовая передача
CHILDREN	Детские программы
SOCIAL	Программы по общественной жизни
RELIGION	Религиозные каналы
PHONE IN	Программы со звонками по телефону
TRAVEL	Путешествия и туризм
LEISURE	Развлечения и хобби
JAZZ	Джаз
COUNTRY	Музыка кантри
NATION M	Государственные гимны и мелодии
OLDIES	Старые хиты
FOLK M	Народная музыка
DOCUMENT	Документальные передачи
TEST	Тестовый сигнал проверки станции
ALARM 1	Передача экстренных сообщений

Чтобы произвести поиск программ определенного типа (PTY) следуйте приведенным шагам:

- 1** Нажимая кнопку **TUNER/BAND** выберите диапазон **FM**.
- 2** Выберите требуемую станцию с помощью кнопки **TUNING DOWN/UP**.
При приеме в системе RDS на дисплее после индикатора RDS появляется имя сервисной программы (PS).
- 3** Нажмите кнопку **RDS** для выбора **PTY**.
- 4** Чтобы выбрать другой тип программ нажмите кнопку **PRESET DOWN/UP**. В то время как на дисплее будет оставаться текущий тип программы, вы сможете прокрутить список всех доступных типов программ.
- 5** Выбрав тип программы (PTY), в течение 5 секунд нажмите **◀◀◀ / ▶▶▶**.
Прибор перейдет в режим автоматического поиска и постарается обнаружить следующую станцию аналогичного типа (PTY) с сигналом приемлемого качества.

Предварительная настройка станций

В память можно занести 30 станций в диапазонах FM или AM. Перед настройкой убедитесь, что вы снизили громкость до минимума

- 1** Для выбора нужной частоты (AM или FM) нажмите **TUNER/BAND**.
При каждом нажатии кнопки на дисплее попеременно будут сменяться «FM» и «AM».
- 2** Нажмите и удерживайте **TUNING DOWN/UP** на передней панели, пока индикатор частоты не начнет меняться.

N Примечания

- **Автонастройка**
Нажмите и удерживайте кнопку **TUNING DOWN/UP** более 0,5 секунды.
- Сканирование остановится, как только будет найдена ближайшая станция.
- **Настройка вручную**
Кратковременно нажимайте кнопку **TUNING DOWN/UP**.
- 3** Нажмите кнопку **PROG./MEMO** на центре или **PROGRAM** на пульте дистанционного управления). На дисплее замигает номер, под которым будет записана станция.
- 4** Нажимая **PRESET DOWN/UP** (или **PRESET** (∇/∧) пульта ДУ), установите нужный номер программы.

- 5** Нажмите кнопку **PROG./MEMO** на центре или **PROGRAM** на пульте дистанционного управления.
- Станция занесена в память.

- 6** Для занесения других станция повторите шаги с 2 по 5.

Удаление всех занесённых в память станций

Нажмите и удерживайте кнопку **PROG./MEMO** на передней панели примерно на две секунды, пока на дисплее не начнет мигать сообщение «CLEAR», после чего снова нажмите **CLEAR** для сброса всех станций.

Справка

Если все ячейки памяти заняты, на дисплее появится сообщение **FULL**, а номер станции замигает.

Для изменения номера станции выполните шаги 4-5.

Вызов предварительной установки

Нажимая **PRESET DOWN/UP** на передней панели (или **PRESET** (∇/∧) на пульте ДУ) установите нужный номер программы.

Использование радио

- 1** Для выбора нужной частоты (AM или FM) нажмите **TUNER/BAND**.
При каждом нажатии кнопки на дисплее попеременно будут сменяться «FM» и «AM». Будет включена последняя станция, на которую производилась настройка.
- 2** Нажимая **PRESET DOWN/UP** (или **PRESET** (∇/∧) пульта ДУ), выберите нужную программу.
- При каждом нажатии этой кнопки центр переходит от одной предварительно занесённой в память станции к другой.
- 3** Настройте громкость, вращая ручку **УРОВНЯ ГРОМКОСТИ** на передней панели (или нажимая **РЕГУЛИРОВКА УРОВНЯ ГРОМКОСТИ** (∇/∧) на пульте ДУ).

Прослушивание станций, не занесённых в память

- Воспользуйтесь ручной или автоматической настройкой, описанной в шаге 2.
- Для автонастройки нажмите **TUNING DOWN/UP** на передней панели.

Чтобы выключить радио

Для выключения системы нажмите **POWER** или перейдите в другой режим (MP3/CD, TAPE или AUX).

Справка

- **Если станция FM принимается с посторонним шумом**
Нажмите **FM MODE/RIF** на передней панели чтобы с дисплея исчезло "STEREO". Стереoeffект исчезнет, но качество приёма улучшится. Чтобы восстановить стереoeffект снова нажмите кнопку.
- **Для улучшения приёма**
Переориентируйте антенны.

N Примечания

- Если стереоприём искажен шумами, переведите радиоприем в режим моно, нажав кнопку **FM MODE/RIF** (фильтр радиоинтерференции).
- При записи передач радиовещания в диапазонах средних (MW(AM)) или длинных волн (LW) могут происходить характерные “приливы” шумов. В этом случае нажмите кнопку **FM MODE/RIF**.

Воспроизведение с магнитофона

Основные операции при воспроизведении

- 1** Несколько раз нажимая кнопку TAPE1/2, выберите кассету TAPE 1 или TAPE 2.
(В окне дисплея может появиться сообщение "NO TAPE" (нет ленты)).
- 2** Откройте деку TAPE 1 (или 2) нажатием в ▲ PUSH EJECT месте нажатия для открывания деки.
- 3** Вставьте одну или две кассеты стороной с лентой вниз и закройте отсек TAPE 1 (или 2).
- 4** Нажмите кнопку PLAY (▶ или ◀: не во всех моделях).

ДЕКА С АВТОСТОПОМ (TAPE 1/2)

После воспроизведения одной стороны кассеты воспроизведение автоматически прекращается.

ДЕКА С АВТОРЕВЕРСОМ (TAPE 2):

НЕ ВО ВСЕХ МОДЕЛЯХ

Нажимая PLAY MODE, вы можете выбрать направление воспроизведения кассеты.

Нажмите	Дисплей	Результат
Один раз		После воспроизведения стороны 1 или 2 кассеты происходит остановка.
Дважды		После воспроизведения стороны 1 и 2 кассеты происходит остановка.
Трижды		После воспроизведения стороны 1 и 2 шесть раз происходит остановка.

Остановка воспроизведения

Во время воспроизведения нажмите STOP(■)/CLEAR на музыкальном центре или TAPE STOP(■) на пульте ДУ.

Сброс счетчика расхода ленты

Нажмите кнопку COUNTER во время воспроизведения. В окне дисплея отобразится время воспроизведения "TP1(или 2) 0000".

Быстрое воспроизведение ленты назад или вперед

Нажав во время воспроизведения ◀◀ ◀◀ / ▶▶ ▶▶ на передней панели или ◀◀ / ▶▶ на пульте ДУ, нажмите в нужный вам момент кнопку PLAY (▶).

Дублирование записи

Эта функция позволяет выполнять перезапись с одной ленты на другую.

- 1** Нажмите кнопку TAPE1/2.
 - Кассета TAPE 1- Вставьте кассету с лентой - оригиналом.
 - Кассета TAPE 2- Вставьте чистую кассету.
- 2** Нажмите NORMAL/ HIGH DUBBING как указано ниже.

Нажмите	Дисплей	Результат
NOR-DUBBING	<i>NOR DUBB</i>	Перезапись на обычной скорости.
HIGH DUBBING	<i>HI DUBB</i>	Перезапись с двукратной скоростью.

Чтобы остановить запись, нажмите СТОП (■).

Запись

Перемотайте ленту до того места, где следует начать запись. Пользуйтесь только лентами типа «Normal». Перезапись возможна только в деке 2.

Основные настройки

- 1** Нажмите кнопку MP3/CD или TUNER/BAND.
- 2** Откройте деку 2 и вставьте чистую кассету.
Чтобы установить направление записи: не во всех моделях
Нажимая кнопку PLAY MODE, установите направление записи.

Нажатие	Дисплей	Функция
Один раз		Запись на переднюю сторону.
Два раза		Запись на обе стороны.
Три раза		

Запись с компакт-диска, радиоприемника или с подключенного оборудования

- 1** Нажмите кнопку ●/|| на передней панели. Мигает сообщение "REC", кассета находится в режиме паузы.
- 2** Нажмите кнопку PLAY(▶) на передней панели. Начинается запись.

Пауза при записи

Чтобы временно остановить запись нажмите ●/|| на передней панели или ●/|| на пульте ДУ. При этом в окне дисплея будет мигает индикатор "REC".

Остановка записи

Нажмите кнопку TAPE STOP(■).

Синхрозапись с компакт-диска

Функция синхрозаписи с компакт-диска позволяет полностью автоматически дублировать компакт-диск и программные заголовки на кассету.

- 1** Нажмите кнопку в режиме остановки CD SYNC. При этом в окне дисплея будет мигает индикатор "REC" и "CD SYNC".
- 2** Примерно через 7 секунд начнется синхронизированная запись.

Примечания

- Если вы хотите определенный трек, перед началом синхрозаписи выберите его кнопкой ◀◀ ◀◀ / ▶▶ ▶▶ .

Воспроизведение CD

Основные операции при воспроизведении

- 1** Нажмите кнопку **STANDBY/ON(POWER)** и включите центр.
- 2** Нажмите кнопку **MP3/CD** на передней панели чтобы перейти в режим проигрывания компакт-диска. Если диск не установлен, на дисплее появляется индикатор "NO DISC".
- 3** Нажмите кнопку **CD OPEN/CLOSE (▲ OPEN/CLOSE)** и положите диск на лоток. Воспроизведение начнется с диска в левом лотке (DISC 1).

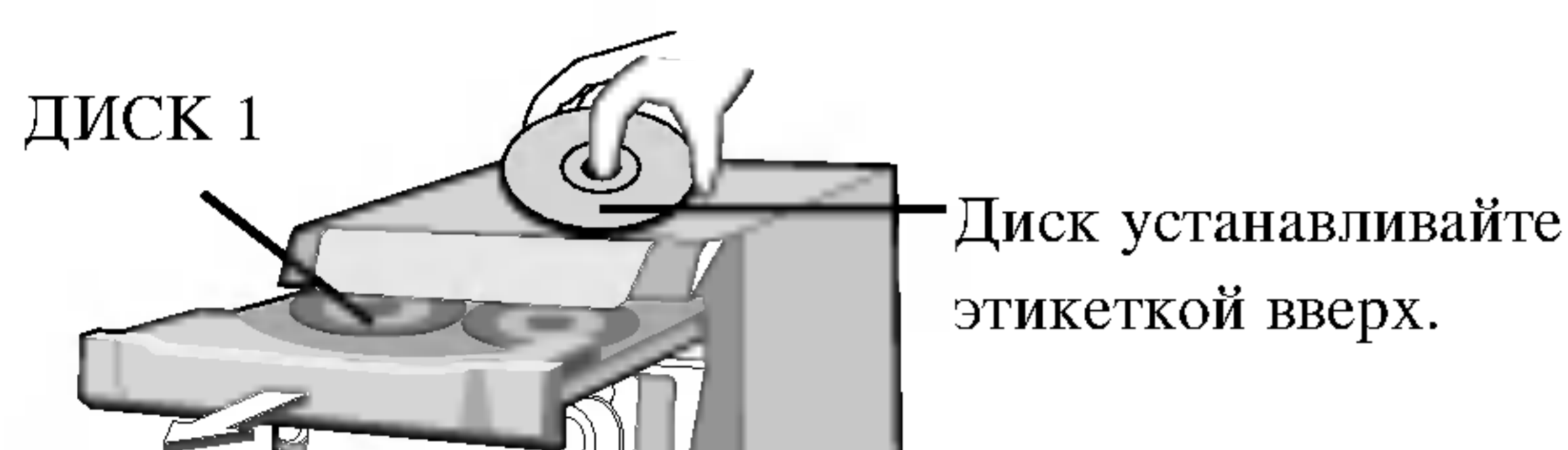

N Примечание

Чтобы вставить диск диаметром 8 см (3 дюйма) положите его на внутренний круг лотка.

- 4** Закройте отделение для дисков кнопкой **CD OPEN/CLOSE (▲ OPEN/CLOSE)**.
Аудиодиск: На дисплее появляется надпись "READING" (ЧТЕНИЕ), затем - общее количество треков и время воспроизведения.
MP3-диск: На дисплее появляется надпись "READING" (ЧТЕНИЕ), затем - общее количество файлов.
- 5** Нажмите кнопку **PLAY(▶)** на центре или **CD PLAY/PAUSE (▶/||)** на пульте дистанционного управления.
Кроме того, вы можете проигрывать аудиодиск или MP3-диск с помощью нумерованных кнопок.

Пауза при воспроизведении

Нажмите кнопку **CD PAUSE (CD||)** на центре или **CD PLAY/PAUSE (▶/||)** на пульте дистанционного управления.
Для возобновления работы снова нажмите эту же кнопку.

Остановка воспроизведения

Во время воспроизведения нажмите **STOP(■)/CLEAR** на музыкальном центре или **CD STOP(■)** на пульте ДУ.

Пропуск дорожек

- Для перехода к следующей дорожке нажмите **▶▶ ▶▶**.
- Если вы однократно нажмете кнопку **◀◀ ◀◀** в середине дорожки, центр возвратится к началу дорожки. Если повторно нажимать эту кнопку, при каждом нажатии кнопки будет происходить пропуск трека.

Поиск дорожки

Нажав и удерживая во время воспроизведения кнопку **◀◀ ◀◀ / ▶▶ ▶▶** на пульте ДУ, освободите ее в нужный вам момент.

Переход к другим дискам

Нажмите **DISC SKIP** на музыкальном центре или **D.SKIP** на пульте ДУ при воспроизведении или в положении **СТОП**.

Прямой выбор диска

Нажмите кнопку **DISC 1, DISC 2** или **DISC 3** при воспроизведении или в положении **СТОП**. Если кнопку **DISC 1-3** нажать до воспроизведения диска, центр начнет автоматическое воспроизведение выбранного диска.

Смена диска во время воспроизведения

Вы можете открыть отделение для дисков во время воспроизведения, проверить, какие диски будут проигрываться, и заменить диски, не прерывая воспроизведения с рабочего диска.

- 1** Нажмите **CD OPEN/CLOSE (▲ OPEN/CLOSE)**. Откроется отделение для дисков. Будут видны два лотка для дисков. Даже если в это время производится проигрывание компакт-диска, оно не будет прервано.
- 2** Замена дисков в лотках.
Следующим после текущего диска будет проигран диск в левом лотке, затем диск в правом лотке.
- 3** Нажмите кнопку **CD OPEN/CLOSE (▲ OPEN/CLOSE)**. Крышка отделения компакт-дисков закроется.

N Примечания

- Не кладите на лоток больше одного диска одновременно.
- Не пытайтесь заталкивать отделения для дисков, чтобы закрыть крышку, вы можете повредить прибор.

Проверка информации MP3-файла

Нажмите кнопку **MP3 Info** во время воспроизведения MP3-файла.
- Информация (название, исполнитель или альбом) файла MP3 будет показана на дисплее.
- Если MP3-файл не содержит информации, на дисплее появится надпись "NO ID3 TAG".

Воспроизведение CD

Повторное воспроизведение

Чтобы повторить воспроизведение трека

Нажмите кнопку **REPEAT** один раз во время воспроизведения.

- В окне дисплея появится значок "REPEAT 1".

Повторное воспроизведение одного диска.

Снова нажмите кнопку **REPEAT** при воспроизведении.

- В окне дисплея появится значок "REPEAT 1 DISC".

Повторное воспроизведение всех треков

Нажмите кнопку **REPEAT** еще раз во время воспроизведения.

- В окне дисплея появится значок "REPEAT ALL DISC".

Прекращение повторного воспроизведения

- Нажимайте кнопку **REPEAT** несколько раз до тех пор, пока не исчезнет индикатор повтора..

Повторное воспроизведение по программе

- Нажмите кнопку **REPEAT** один раз при воспроизведении по программе.
 - На дисплее появится значок "REPEAT 1".
(повтор одного трека)
- Нажмите кнопку **REPEAT** снова при воспроизведении по программе.
 - На дисплее появится значок "REPEAT 1 DISC".
(Повтор всех программ)

Воспроизведение по программе

Вы можете проигрывать треки на диске в заранее заданном порядке. Запрограммировать можно до 20 файлов.

- 1** Во время остановки нажмите кнопку **PROG./MEMO** на центре или **PROGRAM** на пульте дистанционного управления.
- 2** Для выбора диска нажмите **DISC SKIP** или **DISC DIRECT PLAY (DISC1/2/3)** на передней панели или **D.SKIP** на пульте ДУ.
- 3** Чтобы выбрать нужную дорожку нажмите **CD SKIP/SEARCH** **◀◀ ◀◀ / ▶▶ ▶▶** на передней панели или на пульте дистанционного управления.
- 4** Нажмите кнопку **PROG./MEMO** на центре или **PROGRAM** на пульте дистанционного управления.
- 5** Повторите шаги 1~4.
- 6** Нажмите кнопку **PLAY(▶)** на центре или **CD PLAY/ PAUSE (▶/||)** на пульте дистанционного управления.

Проверка содержания программы

При остановленном проигрывателе нажмите кнопку **PROG./MEMO** (или **PROGRAM** на пульте дистанционного управления).

Сброс программы

При остановленном проигрывателе нажмите кнопку **PROG./MEMO** (или **PROGRAM** на пульте дистанционного управления). Затем нажмите **CLEAR** на музыкальном центре или **CD STOP(■)** на пульте ДУ.

Дополнение программы

1. При остановленном проигрывателе несколько раз нажмите кнопку **PROG./MEMO** (или **PROGRAM** на пульте дистанционного управления), чтобы надпись "Disc Number" замигала.
2. Повторите описанные слева шаги 2~5.

Изменение содержания программы

1. Нажмите кнопку **PROG./MEMO** (или **PROGRAM** на пульте дистанционного управления) чтобы вызвать программу, которую вы хотите изменить.
2. Повторите описанные слева шаги 2~4.

Устранение возможных неисправностей

Проверьте по следующему руководству возможные причины неполадок, прежде чем обращаться в ремонтную мастерскую.

Симптом	Причина	Метод устранения
Нет питания.	<ul style="list-style-type: none"> Отключен шнур питания. 	<ul style="list-style-type: none"> Надежно вставьте шнур в стенную розетку питания.
Нет звука.	<ul style="list-style-type: none"> Ненадежно подключены аудио кабели 	<ul style="list-style-type: none"> Тщательно подключите аудио-кабель к разъему
	<ul style="list-style-type: none"> Отключено питание дополнительного оборудования. 	<ul style="list-style-type: none"> Включите дополнительное оборудование.
	<ul style="list-style-type: none"> Неверно подключен кабель акустической системы. 	<ul style="list-style-type: none"> Правильно подключите кабель, затем снова включите систему, нажав POWER.
Плеер системы не начинает воспроизведение.	<ul style="list-style-type: none"> Не вставлен диск или кассета. 	<ul style="list-style-type: none"> Вставьте диск или кассету.
	<ul style="list-style-type: none"> Вставлен диск или кассета, воспроизведение которых невозможно. 	<ul style="list-style-type: none"> Вставьте диск или кассету, которую возможно проигрывать.
	<ul style="list-style-type: none"> Диск перевернут. 	<ul style="list-style-type: none"> Поставьте диск стороной с записью вниз.
	<ul style="list-style-type: none"> Диск положен неаккуратно. 	<ul style="list-style-type: none"> Положите диск в соответствующие направляющие лотка.
	<ul style="list-style-type: none"> Загрязнен диск. 	<ul style="list-style-type: none"> Очистите диск.
Пульт дистанционного управления не работает.	<ul style="list-style-type: none"> Пульт дистанционного управления не направлен на окно датчика на плеере системы. 	<ul style="list-style-type: none"> Направьте пульт дистанционного управления на датчик системы.
	<ul style="list-style-type: none"> Пульт слишком удален от системы. 	<ul style="list-style-type: none"> Пользуйтесь пультом на расстоянии в пределах 23 футов (7 м).
	<ul style="list-style-type: none"> Между пультом и системы находится препятствие. 	<ul style="list-style-type: none"> Устраните препятствие.
	<ul style="list-style-type: none"> Разрядились батарейки в пульте дистанционного управления. 	<ul style="list-style-type: none"> Замените батарейки новыми.

Дополнительная информация

MP3

- MP3-файл - это аудиоданные, сжатые в формате MPEG1. Файлы, имеющие расширение ".mp3", называются MP3-файлами.
- Устройство не определяет MP3-файл, не имеющий расширения ".mp3".

Совместимость MP3-диска с данным устройством ограничена следующими условиями:

- Частота дискретизации / 8 - 48 кГц.
- Скорость передачи / 8 - 320 кбит/с.
- Физический формат диска должен быть "ISO 9660".
- Если вы записываете MP3-файлы с помощью программы, которая не создает файловую систему, например, "Direct-CD" и т. п., воспроизведение MP-3 файлов будет невозможно. Рекомендуется использовать программу "Easy-CD Creator", которая создает файловую систему стандарта ISO 9660.

- Названия файлов должны состоять из 30 или менее знаков и иметь расширение ".mp3", например, "*****.MP3".
- Не используйте специальные знаки, такие как "/ : * ? " < > " и т. д.
- Даже если на диске содержится более 1000 файлов, на дисплее будет показано не более 999.

Многосеансовая запись

- Данная функция определяет диск, записанный в многосеансовом режиме, по диску типа CD-ROM. Например) Если в первом сеансе записаны MP3-файлы, будут воспроизводиться только MP3-файлы, записанные в первом сеансе. Если во всех сеансах записаны только MP3-файлы, будут воспроизводиться все MP3-файлы из каждого сеанса. Если в первом сеансе записан аудиодиск, будет воспроизводиться только аудиодиск, записанный в первом сеансе.

Технические характеристики

[Основные характеристики]	Потребляемая мощность	См. этикетку на задней панели прибора.	
	Потребляемая мощность	50Вт	
	Масса	6.6 кг	
	Габариты (Ш x В x Г)	273 x 330 x 360 mm	
[CD]	Диапазон воспроизводимых частот	40 - 18000 Гц	
	Отношение сигнал/шум	70 дБ	
	Динамический диапазон	70 дБ	
[Tuner]	FM	Диапазон частот	87.5 -108.0 МГц или 65 -74 МГц, 87.5 -108.0 МГц
		Промжуточная частота	10.7 МГц
		Отношни сигнал/шум	60/55 дБ
		Диапазон воспроизводимых частот	60 - 10000 Гц
	AM (MW)	Диапазон частот	522 - 1611 кГц или 530 - 1610 кГц
		Промжуточная частота	450 кГц
		Отношни сигнал/шум	35 дБ
		Диапазон воспроизводимых частот	100 - 1800 Гц
[Усилитель]	Выходная мощность	20Вт + 20Вт	
	T.H.D	0.15%	
	Диапазон воспроизводимых частот	40 - 25000 Гц	
	Отношни сигнал/шум	80 дБ	
[КАССЕТА]	Скорость ленты	4.75cm/sec	
	Детонация звука	0.25% (МТТ -111, JIS-WTD)	
	Время прямой/обратной перемотки	120sec (С-60)	
	Диапазон воспроизводимых частот	250 - 8000Гц	
	Отношни сигнал/шум	43дБ	
	Разделение каналов	50дБ(Р/В)/45дБ(R/P)	
	Сигнал стирания	55дБ (МТТ-5511)	
[Громкоговорители]	Тип	Трехполосный, 2 динамика	
	Импеданс	6 Ом	
	Диапазон воспроизводимых частот	60 - 18000 Гц	
	Уровень звукового давления	85 дБ/Вт (1М)	
	Номинальная подводимая мощность	20 Вт	
	Максимальная подводимая мощность	40 Вт	
	Габариты (Ш x В x Г)	200 X 326 X 185 mm	
	Вес нетто	2.31 кг	

* Конструкция и технические характеристики могут подвергаться изменениям без специального уведомления.