

數位影音光碟機

使用說明書

型號：DG9811N



**PROGRESSIVE
SCAN**

在播放、操作和使用本產品之前，請詳細閱讀本說明書。





注意: 本處的服務指示僅限由合格的服務人員使用。為降低電擊的危險，除非您有合格的權限，否則請勿執行任何在本操作手冊中有說明以外的其他維修服務。



注意：本設備不可碰到水分（滴落或是潑灑的水），且任何內含液體的物品，如花瓶等，千萬不可置放於本機上。

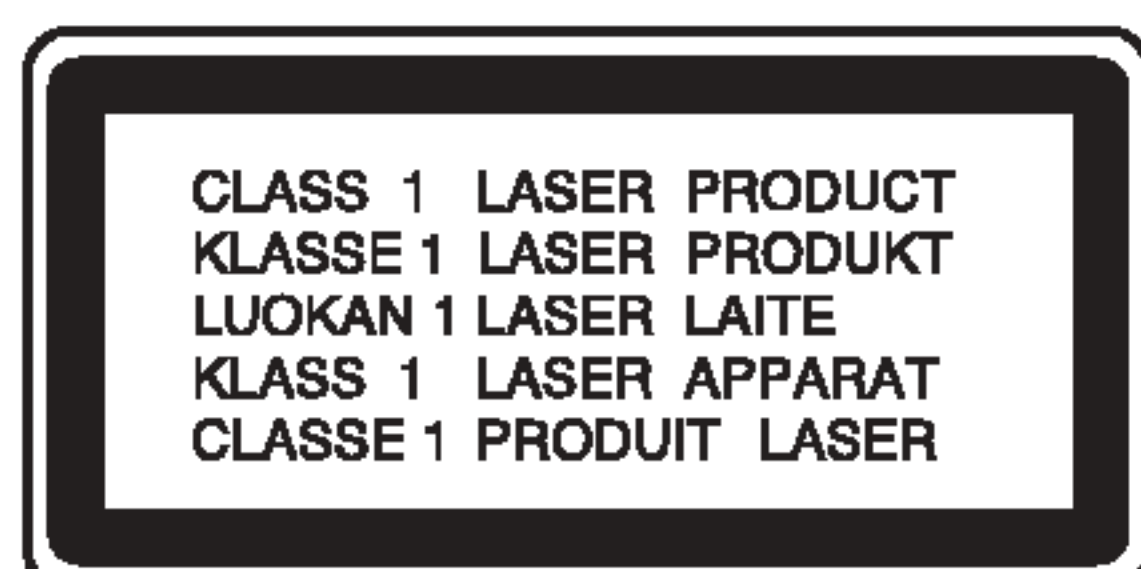

注意：本產品使用雷射系統。為了確保正確使用本產品，請詳閱本使用手冊，並妥善保存，以供未來參考。若本機需要維護時，請與您所在地的授權服務單位聯繫。

未依本手冊說明之控制、調整方式，或以不在本手冊說明的程序操作本機，可能致使暴露於放射線的危險中。為了防止直接受到雷射光束的照射，請勿嘗試開啓機蓋。若開啓機蓋，可能會看到雷射光束，請勿直視該光束。



警告：請勿將此設備安裝在狹窄的空間內，像是書架或是類似的地方。

小心 關於電源線

大部份的裝置都建議使用一專用的電路；

也就是說，一個插座電路只供電給一個裝置，沒有輸出到其他裝置或分支電路。請對照本使用手冊的規格頁確定使用的電路正確。

請勿使牆壁插座負載。負載、鬆拖或損壞的牆壁插座、延長線、開口散脫的電源線、損壞或破損的電線絕緣部分都具有危險性。任何這些狀況都會造成電擊或火災。請定期檢查您裝置的電線，如果其外觀有損壞或老化的徵兆，請拔下它，停止使用該裝置並由授權合格的服務人員以完全相同的元件更換。

請保護電源線免除物理或機械性的誤用，例如旋轉、糾結、擠壓、用門夾住或上面踩踏。請特別注意插頭、牆壁插座和電源線從裝置伸出的點。

本機的序號：

您可以在本機的背板處找到此序號。這個號碼是本機所擁有的唯一號碼，且不適用於其它的機器。請您將所要求的資訊記錄於此處，並將本指南作為您購買此產品的永久記錄。

機型編號： _____

序號： _____

購買日期： _____

目錄

簡介	4
本手冊所使用的指示符號說明	4
關於 ⊙ 符號顯示之說明	4
與光碟片有關的注意事項	4
光碟片的拿取	4
光碟片的存放	4
清潔光碟	4
可播放的光碟片格式	5
區域碼的說明	5
與光碟片有關的專有名詞	6
前面板	7
遙控器	8
遙控器操作範圍	8
遙控器電池的安裝	8
安裝和設定	9
設置您的播放機	9
DVD 播放機的連接	9
將影像和聲音訊號連接至電視機	9
聲音訊號連接至電視機	9
將聲音訊號連接至選購裝置	10
螢幕顯示	11
播放狀態/限制	11
初始設置	12
一般操作	12
語言	12
• 菜單語言	12
• 光碟音頻/字幕/菜單	12
畫面	12
• 電視機視野	12
• 顯示模式	12
• Progressive Scan (倍頻掃描)	13
音頻	13
• 杜比數碼 / 數碼影院 / 視-音頻壓縮	13
• 採樣頻率 (Frequency)	13
• 動態範圍控制 (DRC)	14
• Vocal	14
其他	14
• PBC	14
• 自動播放	14
• B.L.E.	14
• DivX(R) VOD	14
鎖定 (成人控制)	15
• 分級	15
• 密碼 (安全密碼)	15
• 地區代碼	15
操作說明	16
DVD 或是影像 CD 的播放	16
播放設置	16
一般特點	16
移至另一個 TITLE	16
移至另一 CHAPTER/TRACK	16
搜索	16
改變聲音的聲道	16
靜止畫面和逐格播放	17
慢動作	17

隨機撥放	17
A-B 段重複	17
重複播放	17
3D 環繞	17
時間搜尋	17
放大	18
記號搜尋	18
DVD 專用特點	18
檢查 DVD 光碟的內容：功能表	18
標題菜單	18
光碟菜單	18
鏡頭角度	18
改變光碟語言	18
字幕	18
音樂 CD 和 MP3/WMA 光碟片的播放操作	19
音樂 CD 和 MP3/WMA 光碟片的功能說明	20
暫停	20
移至另一曲目	20
重複曲目/全部/關	20
搜索	20
隨機撥放	20
A-B 段重複	20
3D 環繞	20
編輯播放	21
重複播放已編輯曲目的方法	21
自編輯清單中刪除曲目的方法	21
刪除整個編輯清單的方法	21
欣賞光碟	22
幻燈秀	22
靜態影像	22
移動至另一個檔案	22
放大	22
旋轉影像	22
聆聽 MP3/WMA 音樂並觀賞影像	22
維護和服務	23
播放 DivX 電影光碟片	24
其他的功能	25
最後場景記憶器	25
螢幕保護畫面	25
影像模式設定	25
使用遙控器來控制其他的電視機	29

參考資料	26
語言代碼	26
地區代碼	26
發現和解決問題	27
規格	27

簡介

爲了確保您能夠正確地使用本產品，請仔細閱讀本使用手冊，並將其好好的保存，以備未來參考之需。

本手冊提供您操作和維護您 DVD 播放機之相關資訊。若本機需要我們的服務時，請與您所在地的授權服務單位聯繫。

本手冊所使用的指示符號說明



這個閃電的標誌是要警告使用者在本產品內可能存在有危險電壓，且會構成電擊的危險。



驚嘆號是要警告使用者，本文件當中存在有產品的重要操作與維護 / 服務的指引資訊。



表示有可能導致機器本身或是其它部分損壞之危險。

注意：
指示有特別要注意的事項以及操作功能。

提示：
可以使工作更輕鬆的提示或是暗示。

整個標題區域裡會有下述之一的符號出現，它僅適用於該符號所代表的光碟片類型。

- DVD** DVD 以及已經做終結動作之 DVD ±R/RW 光碟片。
- VCD** 影像 CD 光碟片。
- CD** 音樂 CD 光碟片。
- MP3** MP3 格式的光碟片。
- WMA** WMA 格式的光碟片。
- JPEG** JPEG 格式的光碟片。
- DivX** DivX 格式的光碟片。

關於 ⊗ 符號顯示之說明

在操作過程當中，“⊗”的符號有可能會顯示在電視螢幕上面。這個圖示表示在使用手冊裡所解說的功能無法使用在此特定的 DVD 影像光碟上面。

與光碟片有關的注意事項

光碟片的拿取

請勿觸摸光碟片的播放面。請握住光碟片的邊緣處，不要在光碟片的表面留下指印。請勿將貼紙或是膠帶黏貼到光碟片表面。

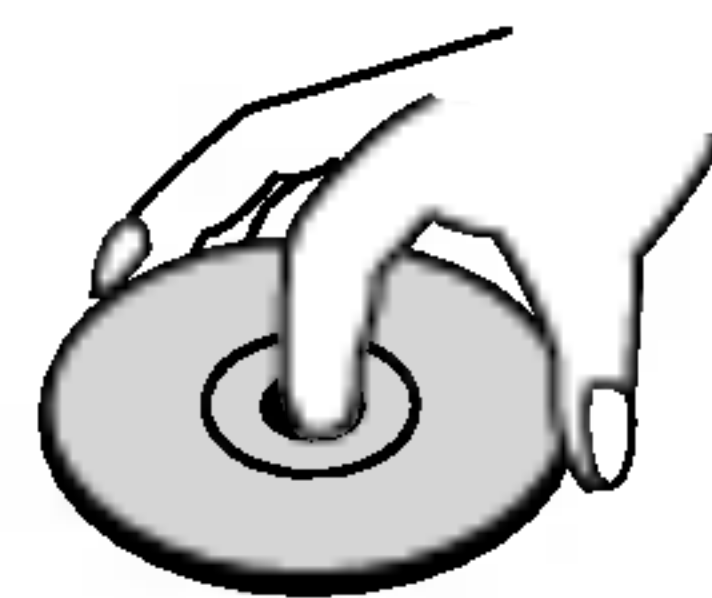

光碟片的存放

光碟片於播放之後，請存放於其本身的保護盒內。請勿讓光碟片暴露於直接的日照或是熱源之下，或是將它放置於直接受到陽光曝曬的汽車裡。

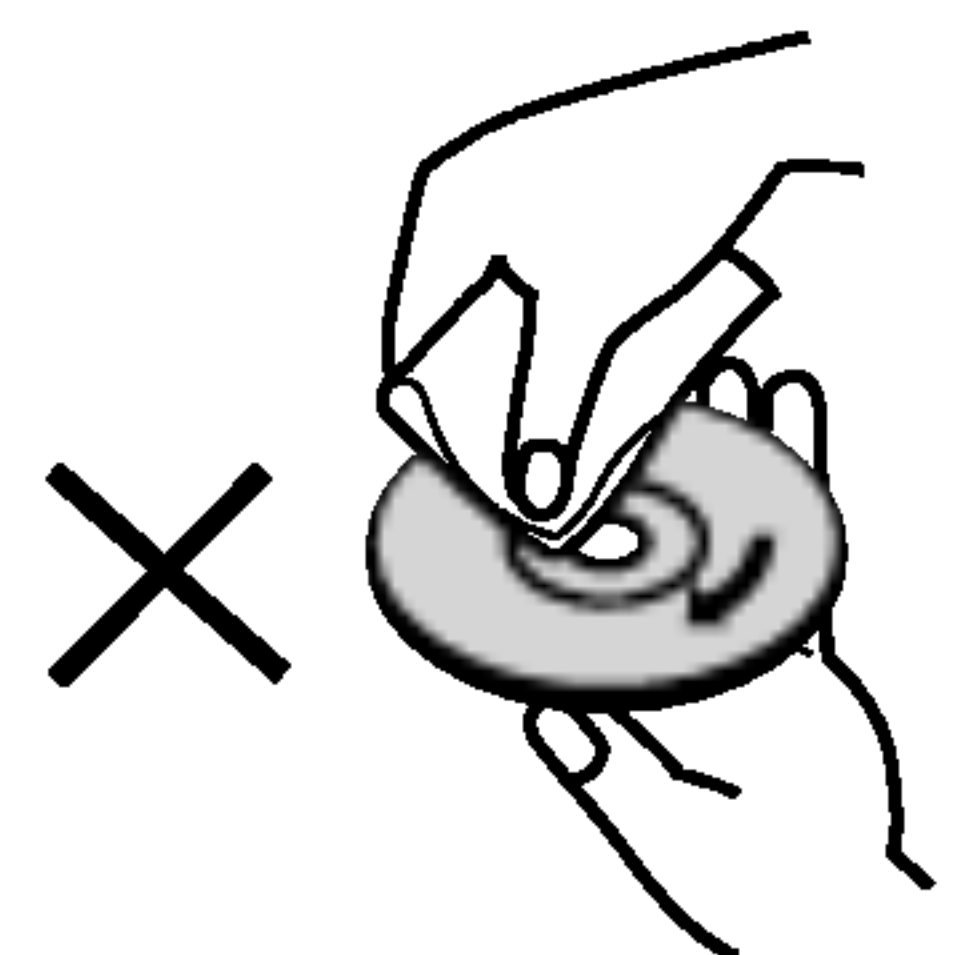
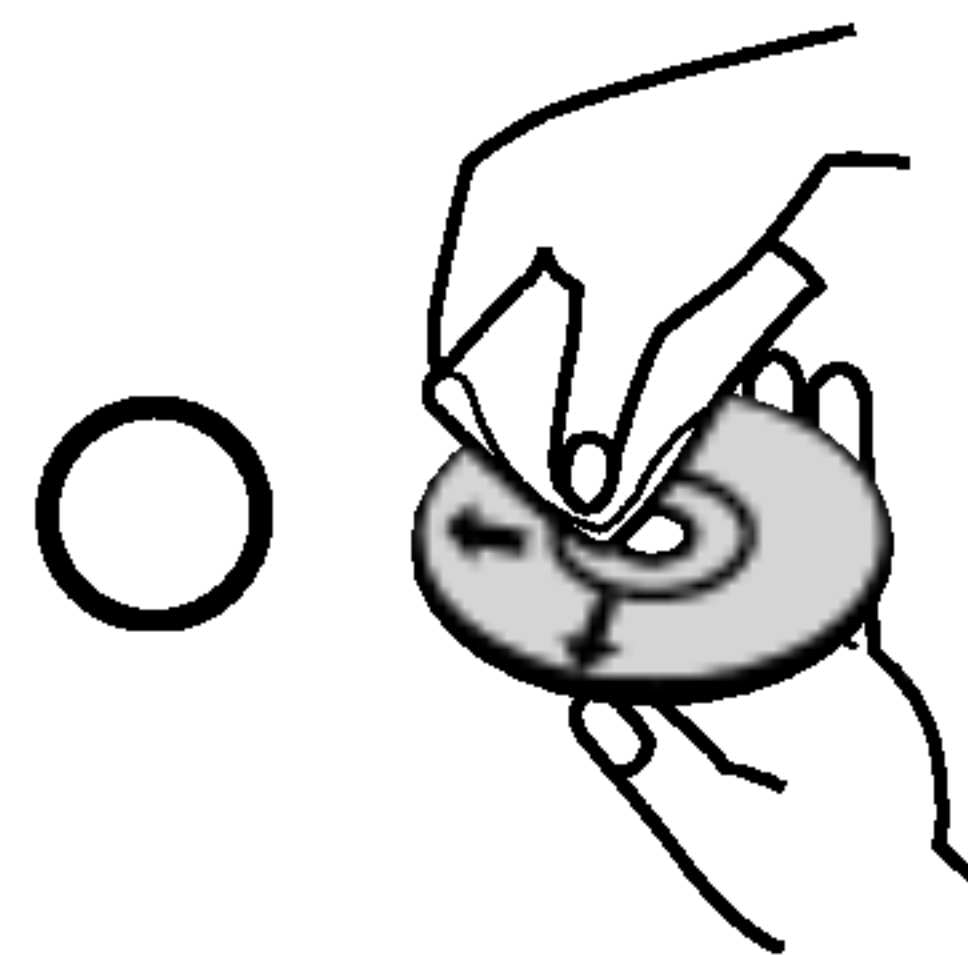

清潔光碟

光碟上的手指印和灰塵會降低畫面質量，使聲音失真。在播放之前，用一塊兒乾淨的布清潔光碟。從中心向外擦拭光碟。



不要使用強溶劑如酒精、汽油、稀釋劑、商業用清潔劑或用於舊乙烯基唱片的抗靜電噴霧劑。

可播放的光碟片格式

	DVD (8cm/12cm光碟)
	影音光碟 (VCD) (8cm/12 cm光碟)
	音樂光碟 (Audio CD) (8cm/12cm光碟)

此外：本播放機可以播放、DivX、DVD-R、DVD+R、DVD-RW、DVD+RW、SVCD 以及包含有聲音標題、MP3、WMA 以及/或是 JPEG 檔案的 CD-R/CD-RW 光碟片。

注意：

- 依據錄製設備的狀況或是 CD-R/RW (或是 DVD-R、DVD+R、DVD-RW、DVD+RW) 光碟片本身的狀況而定，有些 CD-R/RW (或是 DVD-R、DVD+R、DVD-RW、DVD+RW) 光碟片會無法在本播放機播放。
- 不要在光碟兩面粘貼封條或標籤 (有標籤的一面或錄制的一面)。
- 請勿使用不規則形狀的光碟片 (例如：心形或是八邊形的光碟片)，這樣有可能會導致本播放機發生故障。

DVD 與影像 CD 的注意事項

DVD 與影像 CD 的一些播放操作程序可能已經由軟體廠商刻意的固定下來。本機在播放 DVD 與影像 CD 時，是根據軟體廠商所設計的光碟內容來播放的，因此本機會有一些播放功能有可能會無法使用，或是有可能會增加一些其它的操作功能。

本產品的生產製造有取得杜比實驗室的執照。“Dolby”、“Pro Logic”以及雙 D 的標誌是杜比實驗室的註冊商標。

DTS 以及 DTS 環繞輸出是數位劇院系統公司的註冊商標。

區域碼的說明

本 DVD 播放機的設計和製造是專門爲了播放“3”編碼的 DVD 光碟軟體。本機只能播放 DVD 光碟片上標示爲“3”或是“ALL”的 DVD 光碟片。



有關區域碼的注意事項

- 大多數的 DVD 光碟片在封底處會有一個地球的圖形，裡面會清楚地標示出一個或是一個以上的號碼。這些號碼必需與您的 DVD 播放機的區域碼標示相符合，否則 DVD 光碟片將無法進行播放。
- 如果您嘗試在 DVD 機播放其它區域碼的光碟片時，“Check Regional Code” (檢查區號) 的訊息將會出現在電視螢幕上面。

關於版權的注意事項：

未得到允許，法律禁止複製、播放、展示、通過有線網播放、公開播放或出租版權保護的物品。本產品的一個特點就是具有由 Macrovision 開發的複製保護功能。複製保護信號被錄制在一些光碟上。在上錄制或播放這些光碟上的畫面時，會出現畫面噪音。本產品使用了受美國專利法保護的版權保護技術和 Macrovision 公司及其他權利所有者擁有的其他知識產權。使用本版權保護技術必須得到 Macrovision 公司的授權，而且只能家庭使用或有限制的觀賞使用，除非另外得到 Macrovision 公司的授權。禁止逆向工程或分解。

消費者須注意不是所有高畫質的電視都與本產品完全相容，畫面顯示在螢幕上時可能會出現雜訊。如果是 525 或是 625 倍頻掃描影像問題，我們建議使用者將連接端切換爲‘標準解析度’的輸出。如果有關於本型號 525p 以及 625p 的 DVD 錄影機與電視相容性的問題，請與我們的客服中心聯絡。

與光碟片有關的專有名詞

DVD ±R / DVD ±RW

DVD-R 和 DVD+R 的規格對可錄式光碟機和光碟片來說是兩種不同的標準。此格式僅允許您將資料記錄在 DVD 光碟片上面一次而已。DVD+RW 和 DVD-RW 對可錄式媒體來說則是兩種標準，這意思是說，DVD 的內容可以被消除並重新的記錄。

VCD (影像 CD)

VCD 最多可以儲存 74 分鐘 (650 MB 容量的光碟片) 或是 80 分鐘 (700 MB 容量的光碟片) 的 MPEG-1 全動態視訊資料，以及獨立的高品質立體音效。

MPEG

MPEG 是一種影像和聲音壓縮的國際標準，MPEG-1 是用來為 VCD 的影像做編碼，並且提供多聲道環繞音效的編碼，像是：PCM、杜比數位、DTS 和 MPEG 音效。

MP3

MP3 是一種很常見到的壓縮格式，它被使用來壓縮數位聲音檔案，並可以得到非常接近 CD 音質的聲音。

WMA

WMA 是視窗媒體所使用的音效檔案，它是由微軟公司所研發的一種編碼 / 解碼格式。

JPEG

JPEG 的全名是 Joint Pictures Expert Group。它是一種可允許您儲存影像且不限定顏色數目的壓縮檔案格式。

DivX

DivX 是一個革命性的新的影像解碼名稱，它影像是建基於給影像使用的以新式 MPEG-4 壓縮標準為基礎而建立。您可以使用這台 DVD 播放機來播放 DivX 電影。

PBC: 播放控制 (僅適用於影像 CD)

播放控制的功能僅在版本為 2.0 格式的影像 CD 上才可使用。PBC (播放控制) 的功能讓您可以透過功能表、搜尋功能或是其它典型類似電腦的操作方式來與系統進行互動。再者；如果光碟中含有高解析度的靜態圖片，您也可以播放這些圖片。不具備 PBC (1.1 版本) 功能之影像 CD 的操作方式則與音樂 CD 相同。

標題 (僅適用於 DVD)

標題能為 DVD 光碟片產生醒目的章節，舉例來說；標題 1 有可能是主要功能，講評電影的拍攝過程之說明可以是標題 2，演員訪談則可以是標題 3。每一個標題都會被指定一個標題參考號碼，以便您能夠去輕易地找到它。

章節 (僅適用於 DVD)

章節是標題的一部份，像是電影的一個場景，或是一系列訪談當中的一個訪談。每一個章節都會被指定一個章節號碼，以便讓您能夠去找到您所想要的章節。依光碟片內容而定，有可能並沒有章節的存在。

場景 (VCD)

在具有 PBC (預覽章節) 功能的影音光碟中，活動畫面和靜止畫面所被分成的部份稱為場面。每一個場面在項目螢幕中顯示，並具有一個場面數字，使您可以查找所需要的場面。一個場面由一個或數個曲目組成。

曲目

它是一個很醒目的視聽資訊元素，像是針對特定語言 (指 DVD) 所提供的影像或是聲音曲目，或者是在影像或音樂 CD 上的一個音樂片段。每一個曲目都會被指定一個曲目號碼，以便您能夠去找到您所想要的曲目。DVD 可以允許影像有一個曲目 (並有多種視角可以選擇) 以及聲音具有多個音軌。

前面板

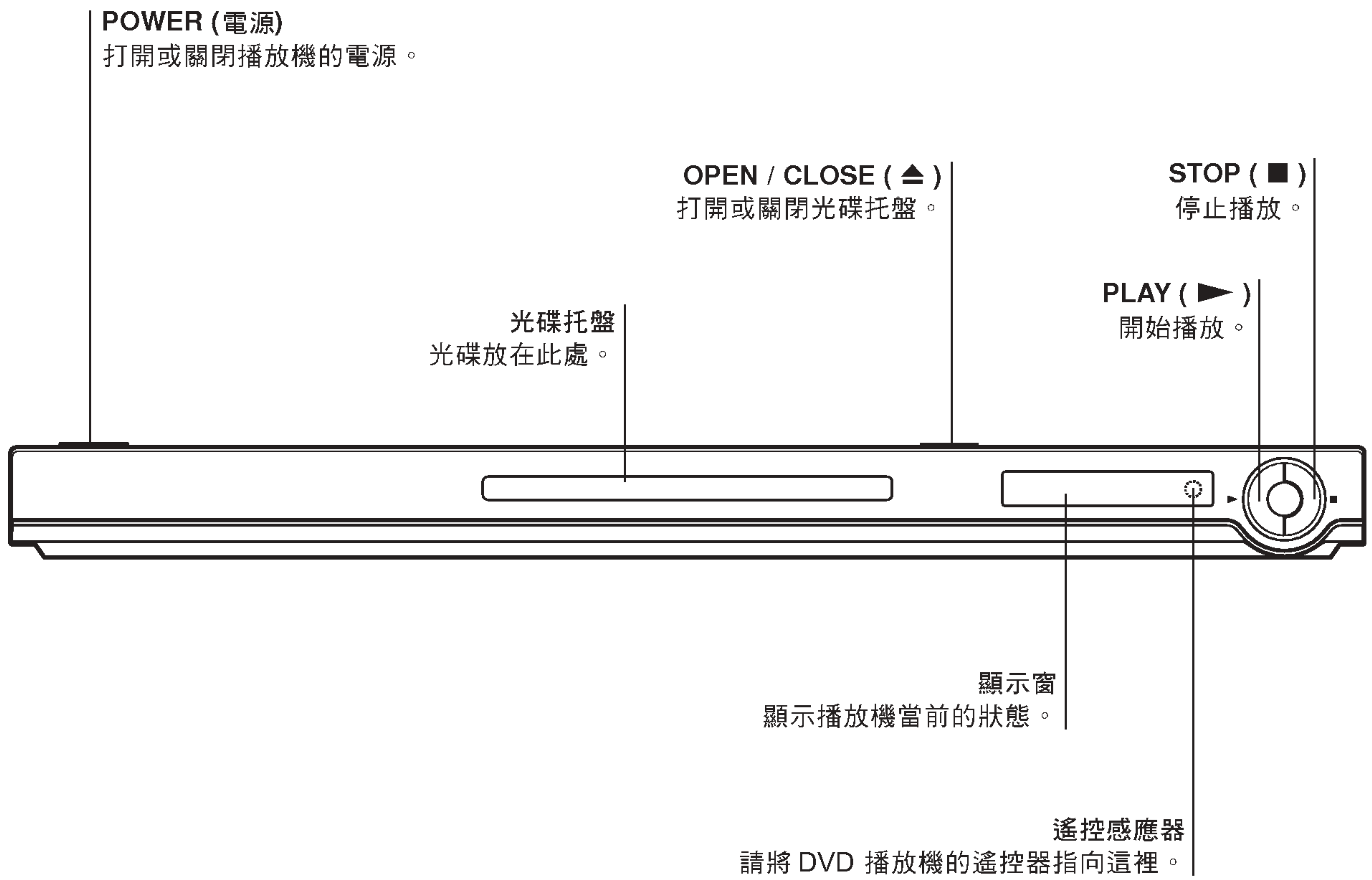

遙控器

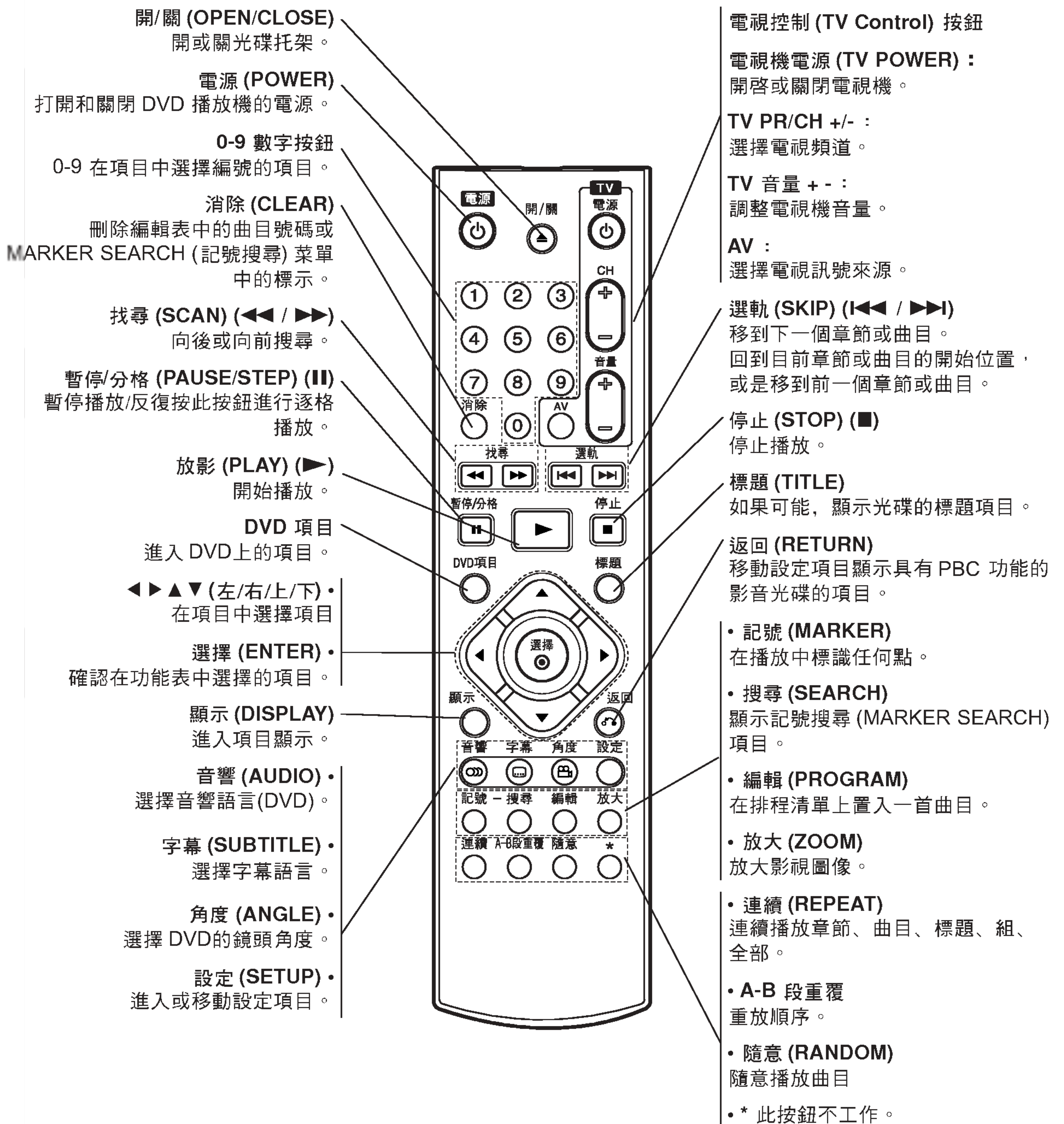

遙控器操作範圍

將遙控器對準遙控感應器後按按鈕。



不要混用新舊電池。千萬不要混用不同類型的電池標準、鹼性電池等。

遙控器電池的安裝

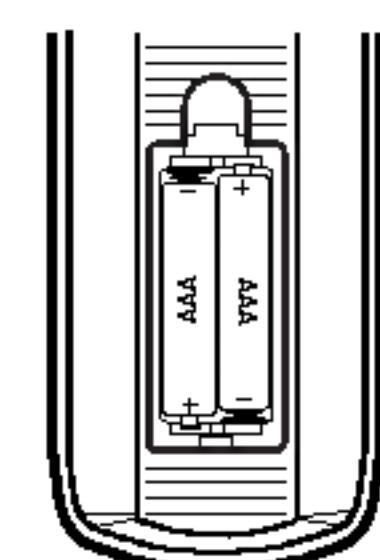

分開遙控器背面的電池蓋，裝入兩節 (大小 AAA) 電池，⊕ 和 ⊖ 使其正確排放。

安裝和設定

設置您的播放機

如果您播放機的影像和聲音訊號距離電視機、錄放影機或是收音機很近時，在播放時很有可能會產生失真。如果發生這種情況時，請將播放機遠離電視機、錄放影機或是收音機來放置，或是在光碟片取出之後將本機的電源關閉。

DVD 播放機的連接

依據您電視機和其它裝置之不同，您有許多的方式可以使用來連接本 DVD 播放機。如果有必要的話，請您參照您的電視機、立體聲系統或是其它裝置的手冊來獲得應該如何去做連接動作之詳細資訊。

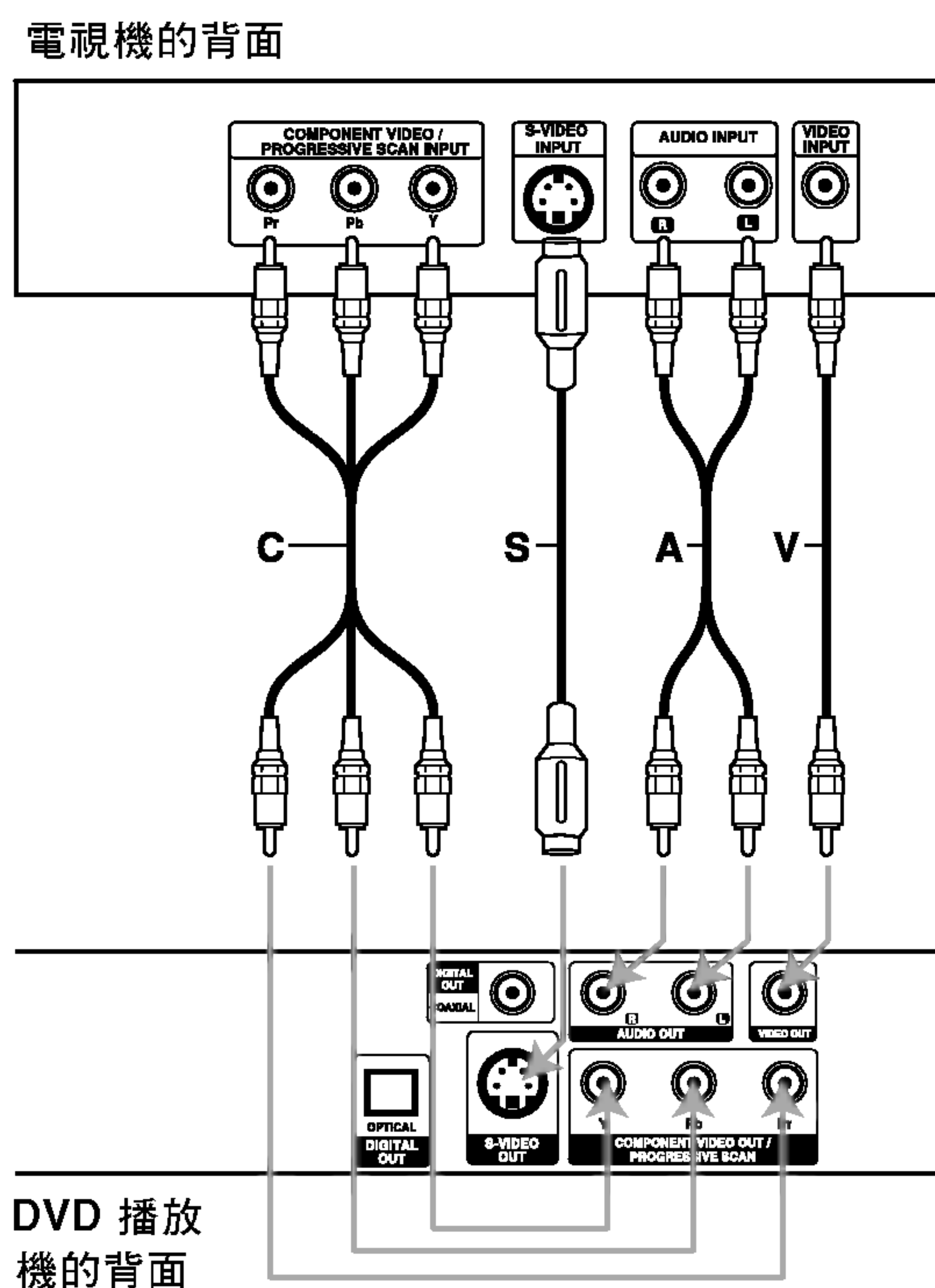

將影像和聲音訊號連接至電視機

請確認 DVD 播放機是直接的與電視機連接，而非透過錄放影機來做連接。否則的話，DVD 的影像會因複製保護系統的動作而產生扭曲的現象。

影像端子：用視頻電纜 (V) 把 DVD 播放機上的 VIDEO OUT (視頻輸出) 插孔連接到電視機上的視頻輸入插孔。

S-視頻端子：用 S-視頻電纜 (S) 把 DVD 播放機上的 S-VIDEO OUT (S-視頻輸出) 插孔連接到電視機上的 S-視頻輸入插孔。

色差影像端子 (Color Stream®)：用選裝項 Y Pb Pr 線 (C) 將 DVD 播放機上的 COMPONENT VIDEO OUT/ PROGRESSIVE SCAN 插孔連接至電視機上的相應插孔上。

倍頻掃描 (ColorStream® pro)：

- 如果您的電視是高解析度電視或是 "數位化" 電視，您便可以享用到 DVD/CD 收音擴大機倍頻掃描輸出的優點，以達到可能之最高視頻解析度。
- 如果您的電視無法接受倍頻掃描的格式，而您又嘗試從 DVD/CD 收音擴大機以倍頻掃描輸出影像，則畫面的影像會出現混雜的情形。

提示：

- 請在設定功能表中將漸進設定為 "On"，詳見第 13 頁的說明。
- 取出本裝置中的光碟後關閉光碟托盤，將倍頻掃描設為 "Off" (關閉)。查看顯示視窗中是否出現 "no disc" (無光碟) 的訊息。然後按壓住 STOP (停止) 鍵 5 秒鐘後再放開。
- 倍頻掃描在連接類比影像 (黃色的 VIDEO OUT (影像輸出) 插孔) 時無法使用。

聲音訊號連接至電視機：

請使用聲音纜線來將 DVD 播放機上面的左和右聲道 AUDIO OUT (聲音輸出) 端子的連接頭連接到電視機 (A) 左和右聲道聲音 IN (輸入) 之接頭上。請勿將 DVD 播放機上面的 AUDIO OUT (聲音輸出) 端子的連接頭，連接到您音響系統的 PHONO IN (錄音機) 接頭上。

將聲音訊號連接至選購裝置

將 DVD 播放機的聲音輸出訊號連接到選購裝置上。

DVD 播放機的背面

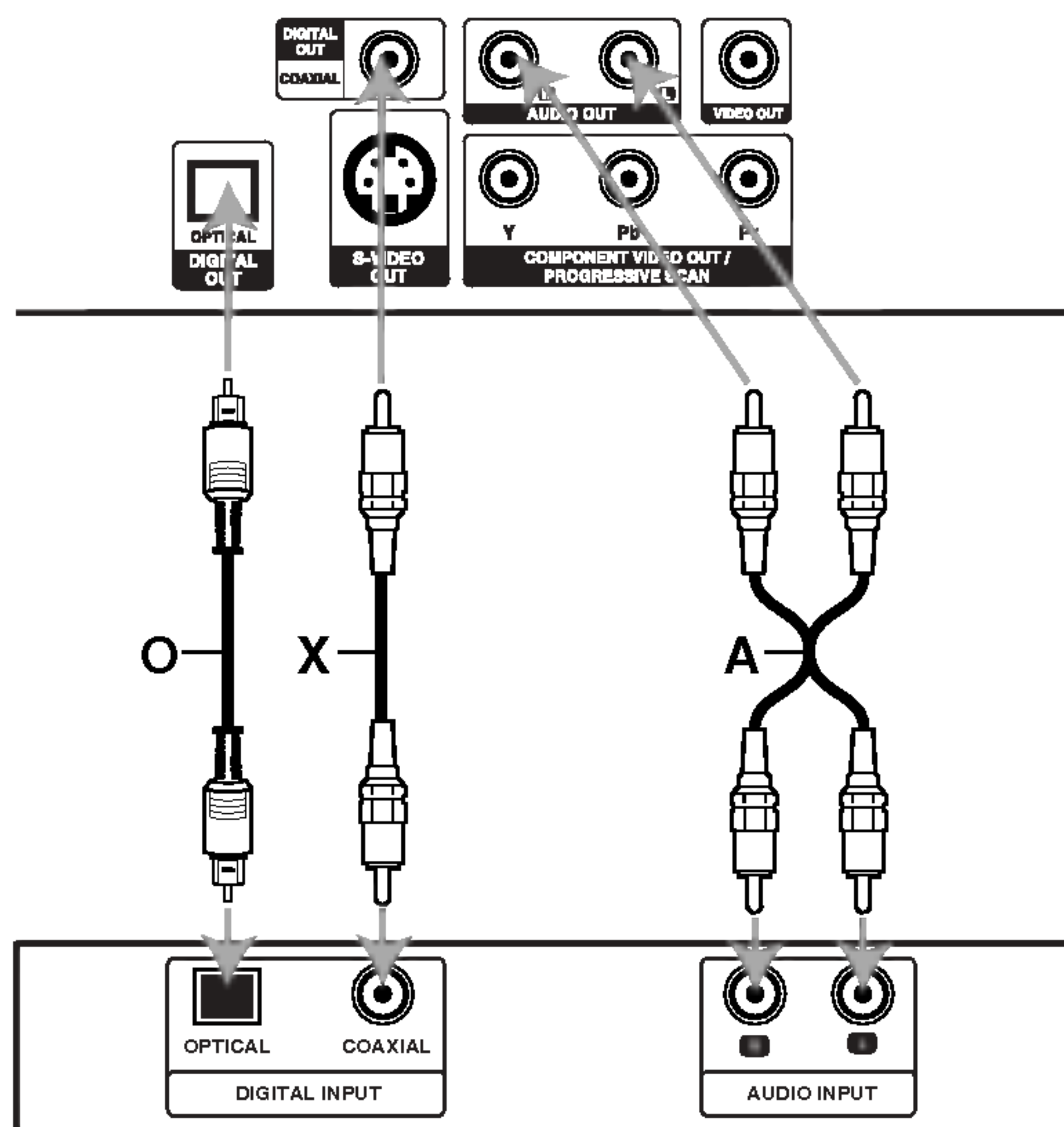

功率擴大器(接收器)

擴大器具備有兩聲道類比立體聲 **Pro Logic II/Pro Logic**：用音頻電纜 (A) 把 DVD 播放機上的左和右 AUDIO OUT (聲音輸出) 插孔連接到放大器、接收器或立體聲系統上的左和右音響輸入插孔。

擴大器具備有兩聲道數位立體聲 (PCM)，或是聲音/影像收音擴大機具備有多聲道解碼器 (Dolby Digital™、MPEG 2 或是 DTS)：將 DVD 播放機上的數位聲音輸出插孔 (光纖 O 或同軸 X) 連接至擴大器上的相應插孔上。使用選擇的數位 (光纖 O 或同軸 X) 音頻線。

數位多聲道音效

數位多聲道的連接可提供您最佳的音效品質。要達到此一目的，您需要一台可支援您 DVD 播放機所支援的一個或一個以上聲音格式的多聲道聲音/影像收音擴大機。像是：MPEG 2、Dolby Digital 以及 DTS。請查閱您收音擴大機的手冊以及其前面板上所印刷的音效商標來做確認。

注意：

- 如果播放機之數位輸出端子所輸出的聲音格式是您收音擴大機所無法支援的格式，則收音擴大機會發出很強且失真的聲音，或是根本就沒有聲音。
- 如果您的收音擴大機具備有數位多聲道解碼器，您才可藉由數位連接的方式來得到六聲道的數位環繞音效。
- 要查看螢幕顯示的當前 DVD 的音響格式，請按音響 (AUDIO) 按鈕。

螢幕顯示







您可以將一般的播放狀態顯示在電視的畫面上，有些項目您可以使用功能表來改變它們。
若要使用螢幕顯示：

1. 在播放中按項目顯示 (DISPLAY) 按鈕。
2. 按 ▲ / ▼ 選擇項目。
被選到的項目會被突顯出來。
3. 按下 ◀ / ▶ 的按鍵來改變設定。如果可以的話，您也可以使用數字按鍵來操作（例如：輸入標題的號碼）。對於某些功能，按下選擇 (ENTER) 的按鍵來執行設定動作。

注意：

- 有些光碟片沒有提供下述之所有功能。
- 如果按鈕被按住 10 秒鐘，螢幕顯示消失。

播放狀態/限制

-  Title 重複標題
-  A - B 重複曲目內容
-  1 / 9 輸入記號
-  MARKER SEARCH 記號搜尋功能表
-  從此點繼續播放
-  禁止動作或無法操作

範例：在播放 DVD 影像時的螢幕顯示

項目	選擇方法
標題號碼	◀ / ▶，數字按鈕 選擇 (ENTER)
章節號碼	◀ / ▶，數字按鈕 選擇 (ENTER)
時間搜索	數字按鈕，選擇 (ENTER)
聲音語言和數位聲音輸出模式	◀ / ▶，或 音響 (AUDIO)
字幕語言選擇	◀ / ▶ 或 字幕 (SUBTITLE)
角度	◀ / ▶ 或 角度 (ANGLE)
聲音	◀ / ▶

範例：在播放 VCD 時的螢幕顯示

項目	選擇方法
曲目號碼 (或 PBC 模式)	◀ / ▶，數字按鈕 選擇 (ENTER)
時間搜尋	數字按鈕 選擇 (ENTER)
音響頻道	◀ / ▶ 或 音響 (AUDIO)
聲音	◀ / ▶

範例：播放 divx 電影光碟過程中的螢幕上顯示

項目	選擇方法
曲目號碼	◀ / ▶，數字按鈕 選擇 (ENTER)
時間搜尋	數字按鈕 選擇 (ENTER)
聲音語言和數位聲音輸出模式	◀ / ▶ 或 音響 (AUDIO)
字幕語言選擇	◀ / ▶ 或 字幕 (SUBTITLE)
聲音	◀ / ▶

初始設置

藉由使用設定功能表，您可以對設定項目做各種的調整，像是影像和聲音。您也可以設定字幕和設定功能表所要使用的語言。要瞭解每一個設定功能表項目的詳細資訊，請參閱第 12 頁到第 15 頁的說明。

顯示和離開功能表：

按下設定 (SETUP) 按鍵來顯示功能表畫面，再按一次設定 (SETUP) 按鍵將會讓您回到初始設定的畫面。

進入下一層的畫面：

按下遙控器上面的 ► 按鍵。

返回上一層的畫面：

按下遙控器上面的 ◀ 按鍵。

一般操作

1. 按設定 (SETUP) 按鈕。出現設定項目。
2. 使用 ▲ / ▼ 的按鍵來選擇您所想要的選項，然後按下 ► 的按鍵來移動至第二層的畫面。畫面會顯示出目前所選擇項目之設定，以及其它相關項目的設定。
3. 使用 ▲ / ▼ 的按鍵來選擇第二個您所想要的選項，然後按下 ► 的按鍵來移動至第三層的畫面。
4. 使用 ▲ / ▼ 的按鍵來選擇您所想要的設定，然後按下選擇 (ENTER) 的按鍵來確認您所做的選擇。有些項目還會需要額外的步驟。
5. 按設定 (SETUP) 或放影 (PLAY) 按鈕跳出設定項目。

語言

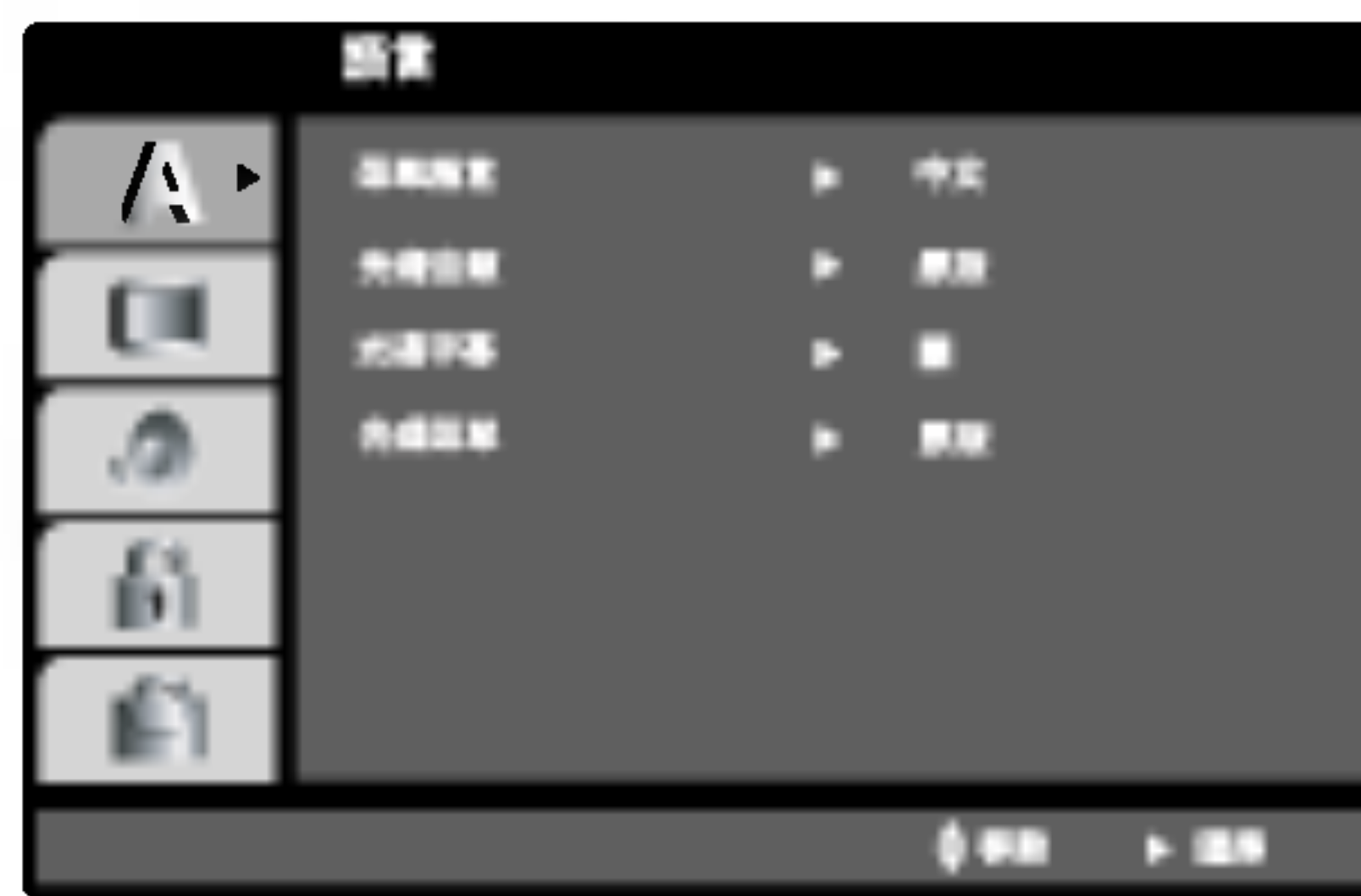

菜單語言 **DVD**

設定功能表來選擇您所要使用的語言並在螢幕顯示。

光碟音頻/字幕/菜單 **DVD**

為音軌（光碟音頻）、字幕以及光碟菜單選擇您所想要使用的語言。

原版：使用光碟在錄製時所使用的原始語言。

其他：要選擇其他的語言，請您按下數字按鍵，然後按下選擇 (ENTER) 的按鍵來輸入在參考資料章節裡，語言代碼一覽表中所列出之適當的四位數字之語言代碼。如果您輸入了錯誤的語言代碼，請按下消除 (CLEAR) 的按鍵。

畫面



電視機視野 **DVD**

4:3: 連接標準 4:3 電視機時選擇此項。

16:9: 連接 16:9 寬螢幕模式電視機時選擇此項。

顯示模式 **DVD**

只有當電視畫面比例是設定為“4:3”時，顯示模式的設定才能使用。

Letterbox: 它在顯示寬螢幕畫面的影像時，畫面的頂部及底部會出現遮蔽的黑色線條。

Panscan: 它會自動地將寬螢幕畫面充滿整個電視螢幕，並會削去畫面中無法適切對應的部份。

Progressive Scan (倍頻掃描)

倍頻掃描影像的畫質最高且畫面閃爍次數較少。如果您使用 Component Video (色差影像) 連接與倍頻掃描訊號相容的電視或監視器，請將 Progressive Scan (倍頻掃描) 設為開 (On)。

開啓倍頻掃描:

將 DVD 的色差輸出連接到您監視器/電視的輸入端，再將電視或監視器設為 Component Input (色差輸入)。

1. 在顯示 (DISPLAY) 選單中選擇 “Progressive Scan” (倍頻掃描) 後按下 ▶。



2. 使用 ▲ / ▼ 鍵選擇 “開” (On)。
3. 按下選擇 (ENTER) 您的選擇後會出現確認選單。

注意:

- 如果您的電視不接受 Progressive Scan (倍頻掃描) 格式，當您嘗試在 DVD 接收器上使用倍頻掃描時影像會變得破碎受到擾頻。
4. 當確認選單出現在螢幕上時依預設 Cancel (取消) 會以高亮度顯示。請使用 ◀ / ▶ 鍵選擇選擇 (Enter)。
 5. 按下選擇 (ENTER) 可將本播放器設為倍頻掃描模式。

小心:

輸入倍頻掃描輸出的設定值後，只有在與倍頻掃描相容的電視或監視器上看得見畫面。如果您將倍頻掃描誤設為開 (On)，您必須重新設定本裝置。首先取出 DVD 接收器中的光碟。接下來按壓住停止 (STOP) (■) 約五秒鐘後再放開。

影像輸出會被儲存至標準設定值，然後在傳統的類比電視或監視器上就可以再重新看見畫面了。

音頻

每台 DVD 播放機都有許多種音頻輸出的選項可以選擇，請根據您所使用的音響 (AUDIO) 系統來設定播放機的音頻選項。

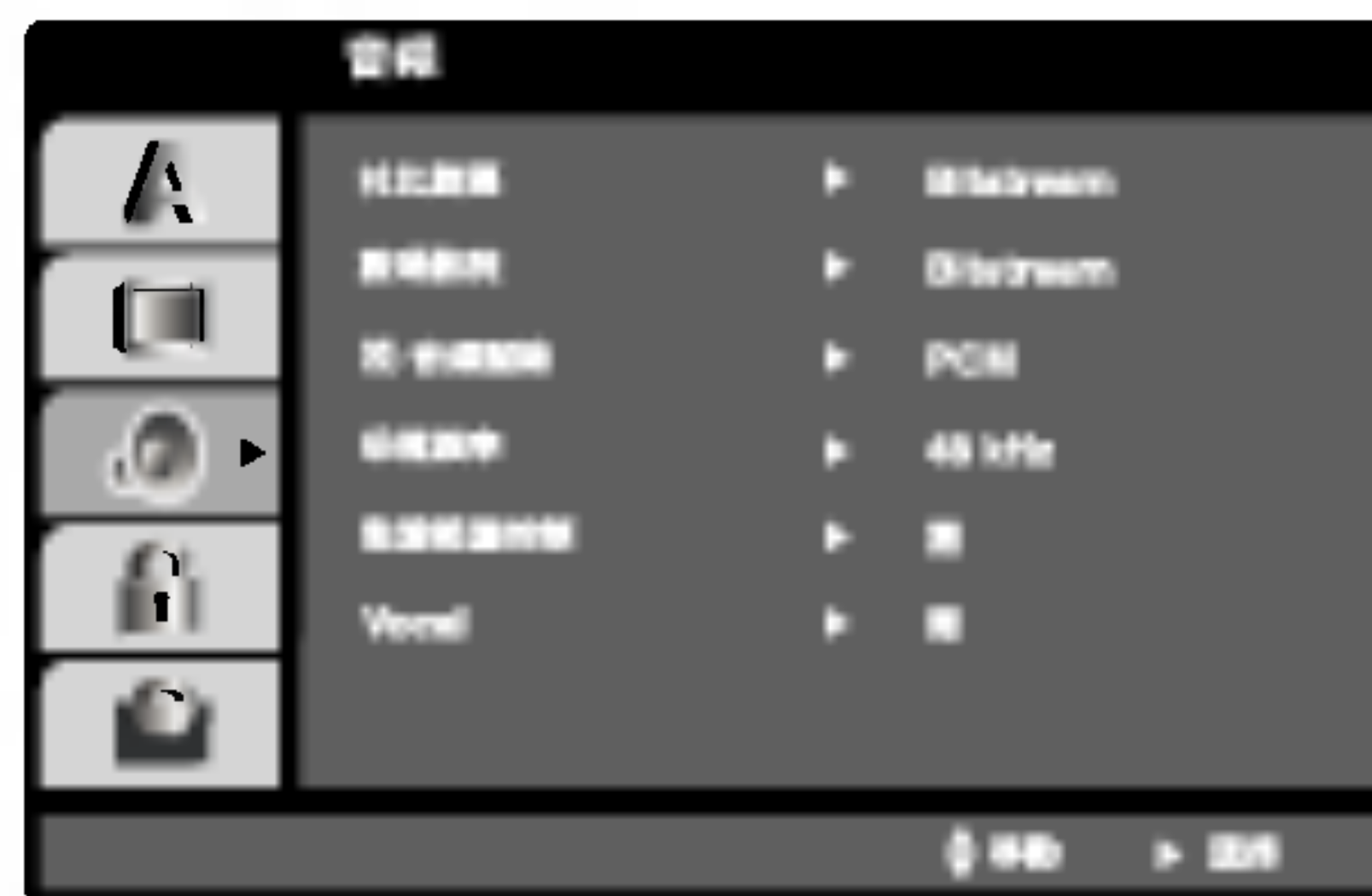

杜比數碼 / 數碼影院 / 視-音頻壓縮

DVD DivX

Bitstream : 如果您連接 DVD 播放機的數位輸出 (DIGITAL OUT) 接頭至擴大機或是其它具備杜比數位、數碼影院或是視-音頻壓縮解碼器時，請選擇 “Bitstream” 的項目。

PCM (對杜比數碼 / 視-音頻壓縮) : 當您連接至兩聲道的數位立體聲擴大機時，請選擇此項目。DVD 播放機的杜比數碼、數碼影院或是視-音頻壓縮的編碼器會自動地將多聲道訊號混合成爲兩聲道的 PCM 音效。

關 (對數碼影院) : 如果您將此項目設定爲 “關” (off) 時，數碼影院的訊號將不會經由數位輸出接頭輸出。

採樣頻率 (Frequency) DVD

如果您的收音擴大機或是擴大機無法對應 96 kHz 的訊號時，請您選擇 48 kHz。當您做此選擇以後，本機會自動地將任何 96 kHz 的訊號轉換成爲 48 kHz 訊號。

如果您的收音擴大機或是擴大機可以對應 96 kHz 的訊號時，請您選擇 96 kHz。當您做此選擇以後，本機將會讓各種類型的訊號通過而不會去做任何進一步的處理。

請查閱您擴大機的文件來確認其能對應的功能。

動態範圍控制 (DRC) **DVD** **DivX**

由於採用了數碼音響技術，使用 DVD 格式，可以最精確、最逼真地收聽節目的聲音。但是您可能希望壓縮音響輸出的動態範圍(最大音量和最小音量之間的差異)。它可以允許您在很低的音量之下聆賞電影，而且不會失去聲音的清晰度。請將動態範圍控制項目設定為開，以達成此目的。

Vocal **DVD**

只有當播放多聲道的卡拉 OK DVD 時，再將此項目設定為開。此時光碟片裡的卡拉 OK 聲道會混入正常的立體音效當中。

其他

PBC、自動播放、B.L.E.、DivX(R) VOD 的設定都可以去做改變。

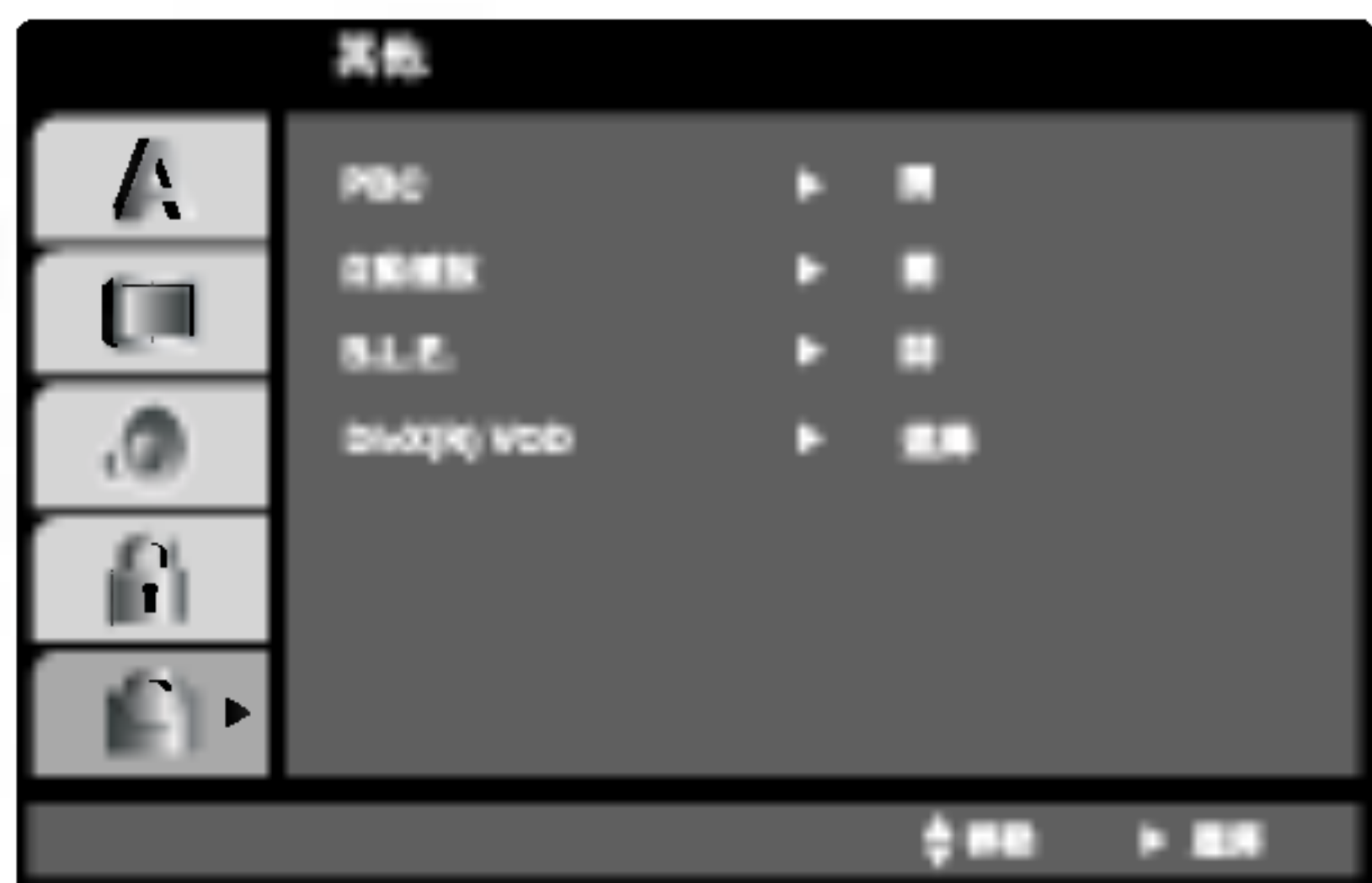

PBC **VCD**

將播放控制設置為開或關。

開：可以按照 PBC 播放具有 PBC 功能的影音光碟。

關：以播放音樂光碟的同樣方式播放具有 PBC 功能的影視光碟。

自動播放 **DVD**

您可以設置 DVD 播放機在放入 DVD 光盤時自動開始播放。

如果自動播放模式設定為開時，DVD 播放機將會尋找播放時間最長的標題，隨即自動地開始播放此標題。

開：自動播放功能開啓。

關：自動播放功能關閉。

注意：

自動播放功能可能不適用於某些 DVD 光盤。

B.L.E. (黑色位階拓展)

此功能是用來選擇播放影像的黑階。請依您的喜好和監視器的能力來做設定。

開：拓展灰階 (0 IRE 截止)。

關：標準灰階 (7.5 IRE 截止)。

DivX(R) VOD **DivX**

您只能針對您的機器顯示 DivX DRM (數位權利管理) 註冊碼。



此註冊碼用於 VOD (隨選視訊) 服務代理器。您可以購買或租用加密的電影檔案。

注意：

如果您租用 DivX VOD 檔案，它將有一些觀賞上的限制，如下所示。

- 顯示出您可以觀賞檔案的次數。

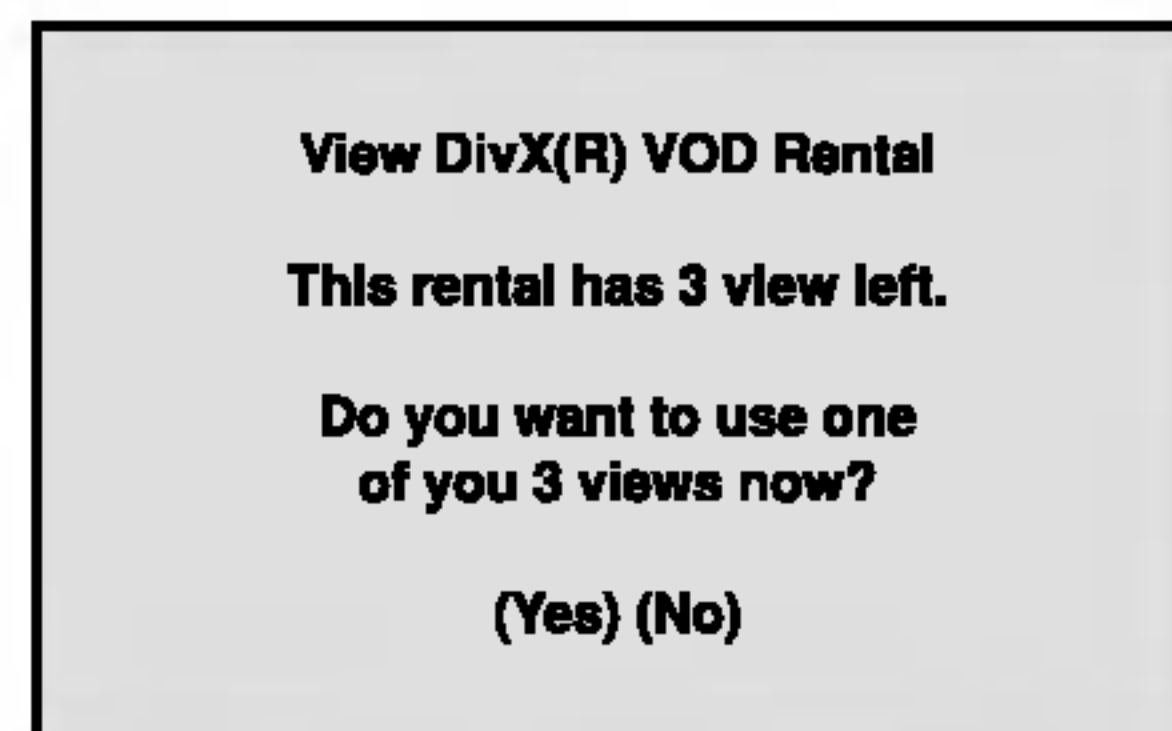

- 租期已經過期。

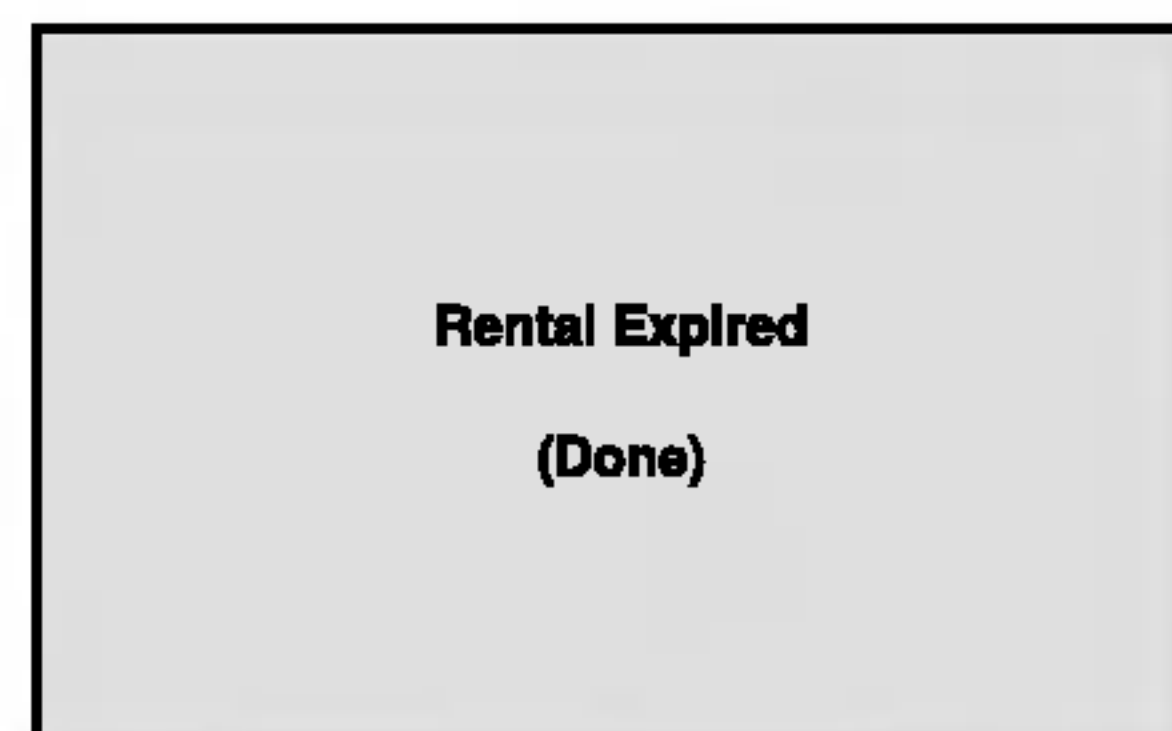

- 顯示授權錯誤。



鎖定 (成人控制)



分級 **DVD**

有些 DVD 影片中可能會包含有不適於兒童觀賞的場景。因此許多此類的 DVD 光碟，在整張的光碟片裡面都包含有成人鎖定分級的資訊，或是在部份的場景當中才會包含有此種資訊。因為不同國家的關係，電影和這些場景是自第 1 級至第 8 級來做分級的。有些碟片還會有互動式以及更多適當的場景可讓您做選擇。

此成人鎖定級別控制的功能，可允許您阻隔低於您所輸入級別的場景被他人觀看。因此；這便可讓您防止您的小孩觀看到您相信對他來說並不是很適宜的場景。

1. 請在鎖定 (LOCK) 功能表裡選擇“分級 (Rating)”的項目，然後按下 ► 的按鍵來。
2. 要存取分級、密碼以及國家代碼等項目，您必需輸入您所設定的四位數安全密碼。如果您尚未輸入此安全密碼，您將會被提示要去做此動作。

輸入四位數的密碼，然後按下選擇 (ENTER) 的按鍵。然後再輸入四位數的密碼一次，並按下選擇 (ENTER) 的按鍵來做確認。如果您在按下選擇 (ENTER) 按鍵之前發現安全密碼有錯誤，請按下消除 (CLEAR) 按鍵即可。

3. 請使用 ▲ / ▼ 的按鍵來選擇自第 1 級至第 8 級之間的設定。

1-8 的等級：第一級 (1) 的播放限制性最高，而第八級 (8) 的播放限制性最低。

解除鎖定

如果您選擇解鎖的話，則成人鎖定控制解除，整張光碟片裡面的內容都可以播放。

注意：

如果您有在播放機中有設定級別的話，在光碟片裡面所有與其設定相同之級別或是更低級別的場景都可以播放。而更高級別的場景將無法播放，除非光碟中存在有互動式場景。此互動式場景也必需要有相同的級別或是更低的級別才可以，如果沒有合適的互動式場景被找到的話，播放動作將會停止。您必需輸入四位數字的安全密碼，或是變更限制級別方可播放該光碟片。

4. 按選擇 (ENTER) 按鈕確認光碟類型控制選擇，然後按設定 (SETUP) 按鈕退出項目。

密碼 (安全密碼)

您可以輸入或是變更密碼。

1. 在鎖定 (LOCK) 功能表裡選擇密碼的項目，然後按下 ► 的按鍵。
2. 請依照左邊分級所示的步驟 2 來操作。“變更”或是“新密碼”的項目會被突顯出來。
3. 輸入新的四位數密碼，然後按下選擇 (ENTER) 的按鍵。再輸入一次密碼以作確認。
4. 按下設定 (SETUP) 的按鍵來離開功能表。

如果您忘記了您的安全密碼

如果您忘記了您的安全密碼，您可以使用下面的程序來進行清除密碼的動作：

1. 請按下設定 (SETUP) 的按鍵來顯示設定功能表。
2. 輸入六位數字的號碼“210499”，則安全密碼已經被清除掉了。
3. 輸入上面所述之新的安全密碼。

地區代碼 **DVD**

輸入地區代碼是用來將 DVD 影像光碟分區的一種標準，請參見參考資料一節裡的清單。

1. 請在鎖定 (LOCK) 功能表裡選擇“地區代碼”的項目，然後按下 ► 的按鍵。
2. 請依照左邊 (分級) 所示的步驟 2 來操作。
3. 請使用 ▲ / ▼ 的按鍵來選擇第一個字母。
4. 按下選擇 (ENTER)，使用 ▲ / ▼ 按鈕選擇第二個字母。
5. 按下選擇 (ENTER) 鍵確認您的地區代碼選項。

操作說明

DVD 或是影像 CD 的播放

播放設置

1. 打開電視機，選擇連接 DVD 播放機的影像輸入源。
2. 請打開您的音響系統（如果有的話）並且選擇連接到 DVD 播放機的輸入訊源位置。
3. 按下開/關 (OPEN/CLOSE) 按鍵來打開光碟片的承片托盤，將您要播放的光碟片置入承片托盤，光碟片的播放面要朝下放置。
4. 按下開/關 (OPEN/CLOSE) 的按鍵來關閉光碟片的承片托盤。請按下放影 (PLAY) 的按鍵。

在一些情況下，可能會出現光碟項目：

DVD

請使用 ◀ ▶ ▲ ▼ 的按鍵來選擇您想要觀賞的標題/章節，然後按下選擇 (ENTER) 的按鍵來開始播放。按標題 (TITLE) 或 DVD 項目 (DVD MENU) 按鈕返回項目螢幕。

VCD

請使用數字按鍵來選擇您所要觀賞的曲目，按下返回 (RETURN) 的按鍵以返回到功能表的畫面。功能表的設定和實際的操作程序會因光碟片的不同而有所差異，請跟隨每個功能畫面的指引說明來進行操作。您也可能會在設定項目裡將 PBC 設定為關。（請參見第 14 頁與“PBC”相關的說明）。

注意：

- 如果成人鎖定級別控制已經設定，而光碟片又不在設定的級別範圍之內時，您必需輸入安全密碼才行（請參見第 15 頁有關“鎖定功能表”的說明）。
- DVD 光碟片可能會有區域碼的設定。您的播放機將不會播放與您播放機區域碼不同的光碟片。本播放機的區域碼是 3（第三區）。

一般特點

注意：

除非另外說明，使用遙控器進行所述的全部操作。一些特點在設定項目上也是可行的。

移至另一個 TITLE **DVD**

當光碟片有一個以上的標題時，您可以將其切換到另一個標題。在播放動作停止時按下顯示 (DISPLAY) 的按鍵，然後按下適當的數字按鍵 (0-9) 或是使用 ◀ / ▶ 的按鍵來移動到另一個標題。您也可以再在播放動作停止時，輸入標題的數字來播放任何一個標題。

移至另一 CHAPTER/TRACK

DVD **VCD** **DivX**

一個標題有一個以上的章節或一個光碟有一個以上的曲目時，您可以如下移至另一章節/曲目：

- 在播放中簡單地按選軌 (SKIP) ◀◀◀ 或 ▶▶▶ 按鈕，選擇下一章節/曲目或返回當前章節/曲目開始的地方。
- 短促地按下選軌 (SKIP) ◀◀◀ 按鈕兩次，以返回到先前播放的章節/曲目位置。
- 在 DVD 播放的期間要直接切換到任何的章節位置時，請您按下顯示 (DISPLAY) 的按鍵，並按下 ▲ / ▼ 的按鍵來選擇章節/曲目的圖示。然後再輸入章節/曲目的號碼，或是按下 ◀ / ▶ 的按鍵來選擇章節/曲目。

搜索 **DVD** **VCD** **DivX**

1. 請在播放時按下找尋 (SCAN) (◀◀◀ 或 ▶▶▶)。
2. 重複按下找尋 (SCAN) (◀◀◀ 或 ▶▶▶) 來選擇想要的速度。
DVD, DivX : X2, X4, X16 或是 X100
VCD : X2, X4 或是 X8
3. 要退出搜尋模式，按放影 (PLAY) 按鈕。

改變聲音的聲道 **VCD**

在播放期間重複地按下音響 (AUDIO) 的按鍵，即可聆聽到不同的聲音通道（立體聲、左聲道或是右聲道）。

靜止畫面和逐格播放

DVD VCD DivX

1. 在播放時按下暫停/分格 (PAUSE/STEP) 的按鍵。
您可以經由重複地按下遙控器上面的暫停/分格 (PAUSE/STEP) 按鍵來將畫面一幀一幀地播放。
2. 要離開靜態畫面模式，請您按下放影 (PLAY) 的按鍵。

慢動作 **DVD VCD DivX**

1. 請在播放時按下暫停/分格 (PAUSE/STEP) (II)。
DVD 播放機將會進入暫停 (PAUSE) 模式。
2. 使用 SCAN (◀◀ 或 ▶▶) 來選擇想要的速度：
◀◀ 1/16、◀◀ 1/8、◀◀ 1/4 或 ◀◀ 1/2 (倒轉)，或
▶▶ 1/16、▶▶ 1/8、▶▶ 1/4 或 ▶▶ 1/2 (向前)。
播放 DivX 光碟片或 VCD 時，慢動作播放速度的變
順序為：▶▶ 1/16、▶▶ 1/8、▶▶ 1/4 或 ▶▶ 1/2
(向前)。
3. 欲退出慢動作模式，請按下放影 (PLAY) (▶)。

注意：

播放 VCD 時並無法使用慢動作倒轉播放，DivX 格式的光碟片。

隨機撥放 **VCD Karaoke DVD**

1. 在播放期間按下隨意 (RANDOM) 的按鍵。播放機將會自動地開始隨機播放的動作，在功能表畫面裡則會出現隨意 (RANDOM) 的字樣。
2. 再按一次隨意 (RANDOM) 的按鍵即可回復至正常播放。

提示：

在隨機播放中按選軌 (SKIP) ▶▶▶ 按鈕，播放機會選擇另一標題 (曲目)，然後繼續隨機播放。

注意：

對於有 PBC 功能的影像 CD，您必需在設定功能表中將 PBC 的功能關閉，以能使用重複播放的功能 (請參見第 14 頁與“PBC”相關的說明)。

A-B 段重複 **DVD VCD DivX**

進入重複播放的程序。

1. 在所選擇的開始播放的點按 A-B 段重複按鈕。
“A *” 出現在電視機螢幕上。
2. 在所選擇要結束的點再次按 A-B 段重複按鈕。
“A B” 出現在電視機螢幕上，重放播放順序開始。
3. 再按一次 A-B 取消。

重複播放 **DVD VCD1.1 DivX**

您可以播放存在光碟片裡面的標題/章節/全部曲目/曲目/之內容。在播放時按下連續 (REPEAT) 的按鍵來選擇您所想要的重複播放模式。

DVD 影像光碟 - 重複播放章節/標題/關閉

- 章節：重複播放目前的章節。
- 標題：重複播放目前的標題。
- 關閉：不做重複播放的動作。

影像 CD，DivX 光碟片 - 重複播放曲目/全部曲目/關閉

- 曲目：重複播放目前的曲目。
- 全部：重複播放光碟片裡面所有的目。
- 關閉：不做重複播放的動作。

注意：

- 對於有 PBC 功能的影像 CD，您必需在設定功能表中將 PBC 的功能關閉，以能使用重複播放的功能 (請參見第 14 頁與“PBC”相關的說明)。
- 如果您在重複播放章節 (曲目) 的期間按一次選軌 (SKIP) (▶▶▶) 的按鍵，將會取消重複播放的動作。

3D 環繞 **DVD VCD DivX**

要自兩支立體聲揚聲器 (取代在家庭劇院中的多聲道音效通常都需要五支或是五支以上的揚聲器) 來產生模擬多聲道音效的 3D 環繞效果。

1. 在播放時按下顯示 (DISPLAY)。
2. 使用 ▲ 或 ▼ 來選擇聲音選項。
聲音選項便會以反白顯示。
3. 使用 ◀ 或 ▶ 來選擇 “3D 環繞”。
要將 3D 環繞效果關閉，請選擇 “標準” 的項目。

時間搜尋 **DVD VCD DivX**

可讓您在光碟片裡面任何您所選擇的時間點來做播放：

1. 在播放時按下顯示 (DISPLAY) 的按鍵，時間搜尋的方盒會顯示目前光碟片的持續播放時間。
2. 按下 ▲ / ▼ 的按鍵來選擇時間時鐘的圖示，則會出現 “-:--:--” 的顯示。
3. 輸入您所想要的搜尋開始時間，以由左至右的順序分別地輸入小時、分鐘以及秒鐘。如果您輸入了錯誤的數字，請按下消除 (CLEAR) 按鍵便可將您輸入的數字移除，然後再繼續去輸入正確的時間數字。
4. 按下選擇 (ENTER) 的按鍵來做確認，光碟片會自您所選擇的時間來開始播放。

放大 **DVD** **VCD** **DivX**

使用畫面縮放功能來將影像畫面放大。

1. 在播放期間或是在靜止畫面下按下放大 (ZOOM) 的按鍵，會啟動放大的功能。畫面的右下角處會短暫地出現一個方框。
2. 您每按一次放大 (ZOOM) 的按鍵，會依序地改變電視的畫面比例：100%大小 → 400%大小 → 1600%大小 → 符合螢幕模式 → 100%大小。

符合螢幕模式：

您可以變更播放 DVD 電影時影像在螢幕的顯示方式。按下 ▲/▼ 選擇 Normal (一般)、Enhanced (增強) 或 Maximum (最大)。

3. 使用 ◀▶▲▼ 按鈕通過放大的畫面。
4. 要回復至正常的播放，請您消除 (CLEAR) 的按鍵。

注意：

- 某些 DVD 可能無法使用縮放功能。
- 畫面適配模式可在播放 DVD 光碟片以及電影檔案時使用。

標記搜尋 **DVD** **VCD** **DivX**

進入標註功能

您最多可以自九個記憶點來開始播放，要進入標註的功能，請在光碟片裡面您想要標註的那一點按下記號 (MARKER) 的按鍵，此時標註的圖示會短暫的出現在電視畫面上。重複地進入最多到九個標註點。

呼叫或清除已經標註的場景

1. 在光碟播放的期間，按下搜尋 (SEARCH) 的按鍵。標註搜尋功能表會出現在螢幕上面。
2. 在十秒鐘以內，按下 ◀/▶ 的按鍵來選擇您想要呼叫或是清除的標註號碼。
3. 按下選擇 (ENTER) 的按鍵，播放機將會自標註的場景來開始播放。或是按下消除 (CLEAR) 的按鍵，標註的號碼將會從清單當中被清除掉。
4. 您可以經由在標註搜尋清單當中輸入其號碼來進行任何一個標註的播放動作。

DVD 專用特點

檢查 DVD 光碟的內容：功能表

DVD 可能會提供可讓您存取特殊功能的功能表。欲使用光碟功能表，請按下 DVD 項目 (DVD MENU)。輸入相對應的數字或使用 ◀▶▲▼ 按鈕來選擇您想要的選項。然後按下選擇 (ENTER)。

標題菜單 **DVD**

1. 如果目前的標題具備有功能表的話，請您按下標題 (TITLE) 按鍵，則此功能表會出在螢幕上面。不然的話，光碟片的功能表也會出現。
2. 此功能表會提供像是：攝影機的視角、所使用的語言以及字幕選項和標題的章節數目等資訊。
3. 要離開標題功能表，請按下標題 (TITLE) 的按鍵。

光碟菜單 **DVD**

按下 DVD 項目 (DVD MENU) 的按鍵，則光碟的功能表將會出現。要離開光碟功能表，請您再按一次 DVD 項目 (DVD MENU) 的按鍵。

鏡頭角度 **DVD**

如果光碟含有用不同相機角度錄制的鏡頭，你可在播放期間換到不同的相機角度。在光碟播放時重複地按下角度 (ANGLE) 按鍵來選擇您想要觀看的視角，請注意現在播放的視角號碼會出現在電視螢幕上面。

提示：

當指出以不同角度所拍攝的場景其角度能夠加以切換時，於電視畫面上的角度指示燈便會開始閃爍。

改變光碟語言 **DVD** **DivX**

在播放中反復按音響 (AUDIO) 按鈕收聽不同的光碟語言或光碟曲目。

字幕 **DVD** **DivX**

在播放中反復按字幕 (SUBTITLE) 按鈕觀看不同的字幕語言。

注意：

- DivX 的字幕檔案僅只顯示 smi、srt 以及 sub。
- 如果在 DivX 檔案裡面並沒有資訊可以顯示，或是有編碼存在但是無法讀取時，會顯示出 "1" 或是類似的訊息。

音樂 CD 和 MP3/WMA 光碟片的播放操作

此 DVD 播放機可以播放以 MP3/WMA 格式錄制 CD-ROM、CD-R 或 CD-RW 光碟。

音樂光碟

一旦您將音樂 CD 置入播放機之後，其功能表便會出現在電視螢幕上面。按下 ▲ / ▼ 的按鍵來選擇曲目，然後按下放影 (PLAY) 或是選擇 (ENTER) 的按鍵便可開始播放。

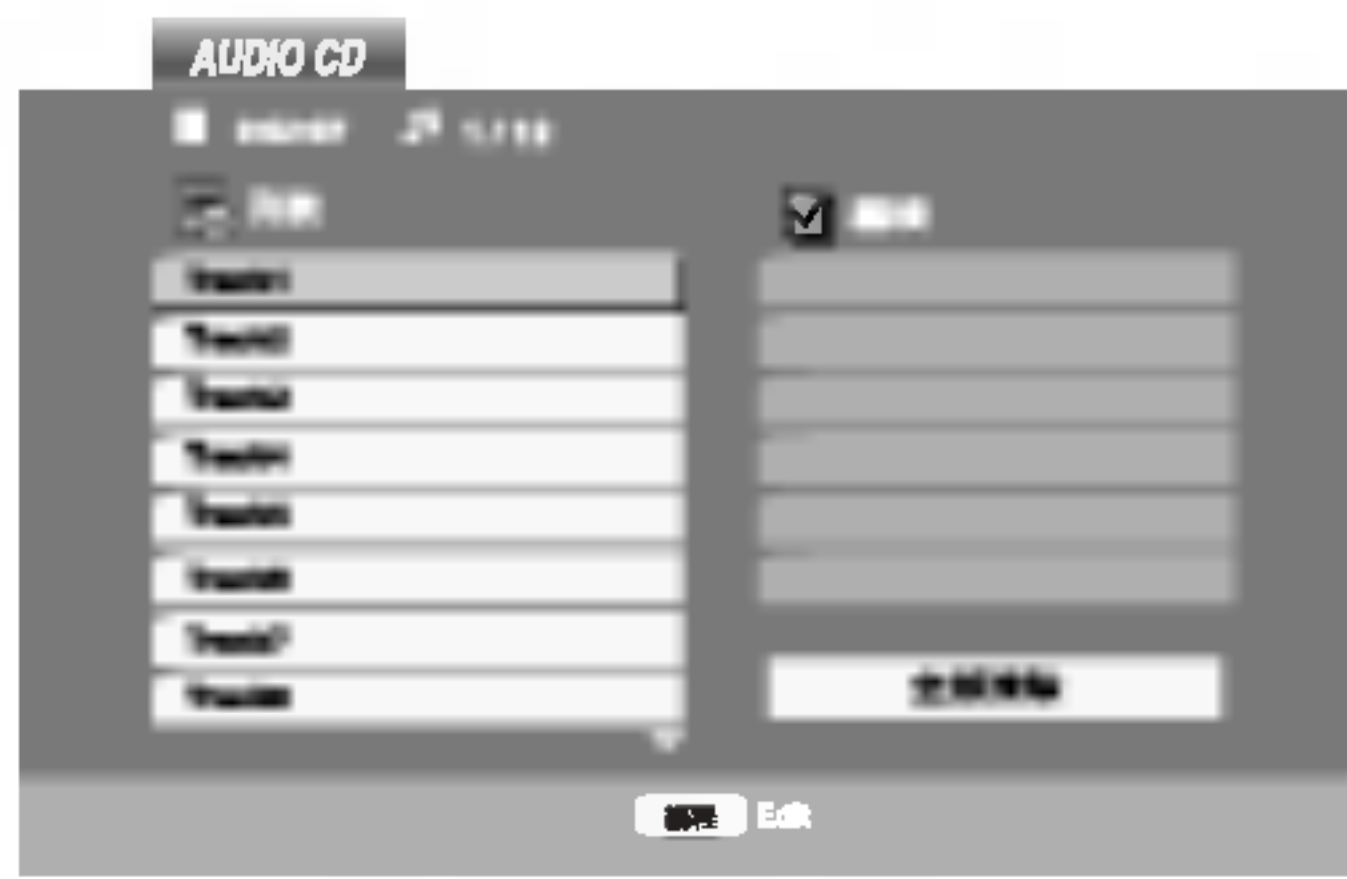

MP3 / WMA

1. 按下 ▲ / ▼ 的按鍵來選擇檔案夾，然後按下選擇 (ENTER) 按鍵來看檔案夾的內容。
2. 按 ▲ / ▼ 按鈕選擇曲目，然後按放影 (PLAY) 或選擇 (ENTER) 按鈕。開始播放。



ID3 TAG

- 在播放含有影音軌標題資訊的檔案時，按下顯示 (DISPLAY) 鍵即可在螢幕上見到這些資訊。 [Title, Artist, Album, Year, Comment]
- 倘若沒有資訊，螢幕上便會顯示 "No ID3 TAG" 字樣。

提示:

- 如果您是在音樂 (MUSIC) 功能表的檔案清單之中，並且想要回到檔案夾清單時，請使用 ▲ / ▼ 的按鍵來將  的圖示突顯出來，然後按下選擇 (ENTER) 的按鍵。
- 按下 DVD 項目 (DVD MENU) 鍵以移至下一頁。
- 如果 CD 裡包含有 MP3/WMA 以及 JPEG 檔案的話，您可以切換 MP3/WMA 和 JPEG 檔案。按下標題 (TITLE) 的按鍵，則在功能表的頂端處之音樂 (MUSIC) 或是照片 (PHOTO) 的字樣將會被突顯出來。

此播放機兼容的 MP3/WMA 光碟被限制如下：

- 取樣頻率：在 8 - 48 kHz (MP3) 的範圍內，在 32 - 48kHz (WMA) 的範圍內。
- 位速率/在 8 - 320kbps 之間 (MP3)，在 32 - 192kbps 之間 (WMA)
- 如果檔案的延伸檔名不是 ".mp3" / ".wma" 的話，播放機將會無法讀取該 MP3/WMA 的檔案。
- CD-R 的物理個適應為 ISO 9660。
- 如果您所轉錄的 MP3 / WMA 檔案所使用之軟體本身無法建立檔案系統 (例如：Direct-CD 等軟體)，這樣本機將不可能去播放這些 MP3 / WMA 檔案。我們建議您使用像是 Easy-CD Creator 這樣的軟體，它會幫您建立 ISO 9660 的檔案系統。
- 檔案名稱最多可以使用八個字母，並且您必需要使用 .mp3 或是 .wma 的延伸檔名。
- 請勿使用特殊字母，像是 / ? * : " < > | 等等。
- 光碟內的檔案總數要低於 650 個檔案。

本 DVD 播放機需要光碟片以及錄製的內容符合某些的技術標準，以能得到最佳的播放品質。事先錄製的 DVD 已經自動地設定符合這些標準。可錄式光碟的格式有很多不同的類型 (包括 CD-R 光碟片中含有 MP3 或是 WMA 的檔案)。這樣我們便會需要一些確定之預先存在的條件 (請參見上面所述之條件)，以確保在播放上的相容性。

還有一點需要消費者注意的是，如果您想從網際網路上下載 MP3/WMA 的檔案和音樂時，您必需要獲得下載的許可才行。敝公司無權提供這些許可。應向版權所有者購買許可。

音樂 CD 和 MP3/WMA 光碟片的功能說明

暫停 **CD** **MP3** **WMA**

1. 在播放中按暫停/分格 (PAUSE/STEP) 按鈕。
2. 要回到播放狀態，請您再一次地按下放影 (PLAY) 按鈕、選擇 (ENTER) 按鈕或是暫停/分格 (PAUSE/STEP) 按鈕即可。

移至另一曲目 **CD** **MP3** **WMA**

1. 在播放中簡單地按選軌 (SKIP) (I◀◀ 或 ▶▶I) 按鈕移至下一曲目或返回當前曲目開始的地方。
2. 快速按兩次前一曲選軌 (SKIP) I◀◀ 來回到前一首曲目。
3. 您可以藉由輸入曲目號碼來播放任何一個曲目。

重複曲目/全部/關 **CD** **MP3** **WMA**

您可以播放光碟片裡面的曲目/全部曲目。

1. 當光碟片在播放狀態時，請按下重複 (REPEAT) 的按鈕，重複播放的圖示會出現。
2. 按下重複 (REPEAT) 的按鈕來選擇您想要的重複播放模式。
 - 曲目：重複播放現在的曲目
 - 全部：重複播放光碟片裡面所有的曲目
 - 關（不顯示）：不會重複播放曲目

注意：

如果您在重複播放曲目 (Repeat Track) 的播放模式中按下選軌 (SKIP) (▶▶I)，便會取消重複播放。

搜索 **CD** **MP3** **WMA**

1. 請在播放時按下找尋 (SCAN) (◀◀ 或 ▶▶)。
2. 重複按下找尋 (SCAN) (◀◀ 或 ▶▶) 來選擇想要的速度：X2, X4, X8 後退或前進。
3. 要退出找尋 (SEARCH) 模式，按放影 (PLAY) 按鈕。

隨機撥放 **CD** **MP3** **WMA**

1. 當光碟片在播放狀態時，請按下隨意 (RANDOM) 的按鈕，則隨機播放會立即地開始動作，功能表畫面中也會出現隨意 (RANDOM) 的字樣。
2. 要返回到正常的播放狀態時，請您快速地按下隨意 (RANDOM) 的按鈕，直到隨意 (RANDOM) 的字樣自功能表畫面中消失為止。

提示：

藉由在隨機播放期間按下選軌 (SKIP) ▶▶I 的按鈕，播放機會選擇另一個曲目，然後恢復隨機播放。

A-B 段重複 **CD**

1. 要在光碟片播放期間進行循環播放程序時，請在您所選擇的開始點上按下 A-B 的按鈕。重複播放的圖示以及“A”的字樣會出現在功能表畫面上面。
2. 在所選擇要結束的點再次按 A-B 段重複按鈕。重放播放圖標和“A-B”出現在項目螢幕上，開始重放播放順序。
3. 要離開此程序並返回到正常的播放狀態，請您再次地按下 A-B 的按鈕，重複播放的圖示會自功能表畫面中消失。

3D 環繞 **CD**

本機可以產生 3D 環繞音效，它可以使用兩支立體聲揚聲器來模擬多聲道音效的播放（替代了家庭劇院在聆聽多聲道音效時，通常都需要五支或更多揚聲器的聆聽方式）。

1. 請在播放的期間按下音響 (AUDIO) 的按鈕。“3D SUR.” 的字樣會出現在功能表畫面上面。
2. 要返回至正常的播放狀態，請重複地按下音響 (AUDIO) 的按鈕，直到“3D SUR.” 的字樣自功能表畫面上消失為止。

編輯播放

編輯功能允許您把自己喜愛的曲目從光盤中保存到播放機的內存中。

程序中可包含有 30 首曲目。

1. 將光碟片置入播放機。

音樂 CD 和 MP3/WMA 光碟片：
音樂 CD 或 音樂 (MUSIC) 功能表會顯示出來。

2. 按下編輯 (PROGRAM)。
在功能表畫面右側“編輯 (Program)”的右邊會出現一個標記 ●。

注意：

再次按編輯 (PROGRAM)，然後標記 ● 消失並退出 Program Edit 模式。

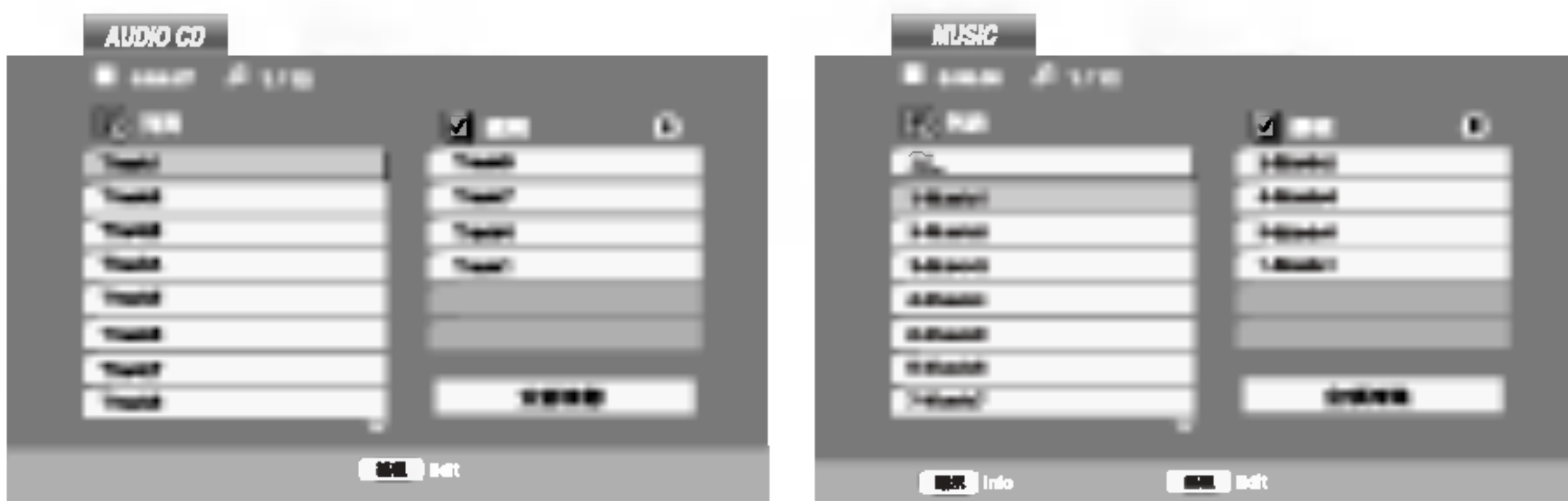

音樂光碟項目

音樂項目

影像 CD：在播放停止時按下編輯 (PROGRAM)。此時會出現節目選單。再按一次編輯 (PROGRAM) 可離開此選單。

注意：

對於具有 PBC 功能的影像 CD，您必需自設定功能表當中將 PBC 功能設為關閉，以能使用程序播放的功能（請參見第 14 頁的“PBC”說明）。



影像 CD 項目

3. 請選擇“列表 (List)”上的曲目，然後再按下選擇 (ENTER) 來將所選擇的曲目放到“編輯 (Program)”清單中。請重複此項操作，來將其餘曲目放到清單中。
 4. 按下 ▶。
- 請自“編輯 (Program)”清單中選擇您想要播放的曲目。

5. 按下放影 (PLAY) 或是選擇 (ENTER) 的按鍵來開始播放動作。播放會依照您程序曲目的順序來進行播放。當“編輯 (Program)”清單內所有的曲目都播放一次以後，播放動作便會停止。
6. 要從已經設定的播放中恢復正常播放，請先選擇音樂 CD (或音樂 (MUSIC)) 清單中的曲目，然後在按下放影 (PLAY)。

重複播放已編輯曲目的方法

1. 當光碟片在播放狀態時，請按下連續 (REPEAT) 的按鍵，重複播放的圖示會出現。
2. 按下連續 (REPEAT) 的按鍵來選擇您想要的重複播放模式。

- 曲目：重複播放現在的曲目
- 全部：重複播放光碟片裡面所有的曲目
- 關（不顯示）：不會重複播放曲目

注意：

如果您在重複曲目播放的期間按下 ▶▶ 的按鍵一次時，重複播放的動作便會取消。

自編輯清單中刪除曲目的方法

1. 使用 ▲▼▶ 的按鍵來選擇您想自程序清單裡刪除的曲目。
2. 按下消除 (CLEAR) 的按鍵。重複上述動作來消除其它在清單中的曲目。

刪除整個編輯清單的方法

1. 按下 ▶ 的按鍵以移動到“編輯 (Program)”列表。
2. 使用 ▲▼ 的按鍵來選擇“全部清除” (Clear All)，然後按下選擇 (ENTER) 按鍵。

注意：

當光碟片被取出時，所有的程序清單也都會被清除掉。

欣賞光碟

使用本 DVD 播放機您可以觀賞包含有 JPEG 檔案的光碟片。

1. 將光碟片置入並關上光碟片的承片托盤，照片 (PHOTO) 功能表會出現在電視畫面之上。



2. 按下 ▲ / ▼ 的按鍵來選擇檔案夾，然後按下選擇 (ENTER) 按鍵，則檔案夾中的檔案清單會顯示出來。如果您正在檔案清單當中，並且您想返回到先前的檔案夾清單時，請使用遙控器上面的 ▲ / ▼ 按鍵來將  的圖示突顯出來，然後按下選擇 (ENTER) 的按鍵便可返回先前的檔案夾清單畫面。
3. 如果您想要觀看特定的檔案，請按下 ▲ / ▼ 的按鍵來突顯出該檔案，並按下選擇 (ENTER) 或是放影 (PLAY) 的按鍵。
在開始前檢視瀏覽檔案。
當您在瀏覽檔案時，您可以按下停止 (STOP) 的按鍵以移動到先前的檔案夾 (照片功能表)。

提示：

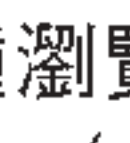
- 請按下 DVD 項目 (DVD MENU) 能表來移動至下一頁。
- 總共有三種瀏覽速度可以選擇  : >>> (快速)、>> (正常)、> (緩慢)。
使用 ▲ ▼ ◀ ▶ 的按鍵來將速度的項目突顯出來，再使用 ◀ / ▶ 的按鍵來將您想要的播放速度突顯出來，然後按下選擇 (ENTER) 的按鍵。
- 當光碟片裡面存在有 MP3/WMA 和 JPEG 檔案時，您可以切換 MP3/WMA 和 JPEG 的檔案。按下標題 (TITLE) 的按鍵，則在功能表上方的音樂 (MUSIC) 或是照片 (PHOTO) 字樣便會被突顯出來。
- 按下返回 (RETURN) 的按鍵，則檔案的資訊會隱藏起來。

幻燈秀 **JPEG**

使用 ▲ ▼ ◀ ▶ 的按鍵來將  (幻燈秀) 的圖示突顯出來，然後按下選擇 (ENTER) 的按鍵。

靜態影像 **JPEG**

1. 在幻燈秀的狀態中按下暫停/分格 (PAUSE/STEP) 的按鍵。
播放機現在會進入暫停 (PAUSE) 模式。
2. 要回復到幻燈秀的狀態，請再度地按放下放影 (PLAY) 或是暫停/分格 (PAUSE/STEP) 的按鍵即可。

移動至另一個檔案 **JPEG**

當您在瀏覽圖片時，按下選軌 (SKIP) (◀◀ 或 ▶▶) 或是游標 (◀ 或 ▶) 的按鍵一次，便可前進到下一個或是前一個檔案。

放大 **JPEG**

使用放大 (Zoom) 按鍵來放大照片影像。
(請參見第 18 頁的說明)

旋轉影像

在瀏覽影像時按下 ▲ / ▼ 的按鍵，便可將影像做順時鐘或是反時鐘方向旋轉的動作。

聆聽 MP3/WMA 音樂並觀賞影像

JPEG

您可以在聆聽 MP3/WMA 音樂檔案時，同時地瀏覽錄製在同一張光碟裡面的影像檔案。

1. 將包含有兩種檔案類型的光碟片置入播放機。
2. 按下標題 (TITLE) 的按鍵來顯示出照片 (PHOTO) 功能表。
3. 按下 ▲ / ▼ 的按鍵來選擇照片檔案。
4. 使用 ▶ 的按鍵來選擇  的圖示，然後按下選擇 (ENTER) 的按鍵，播放便會開始進行。播放會持續地進行，直到停止 (STOP) 的按鍵被按下為止。

提示：

要只收聽想要的觀賞曲目，請從 "音樂 (MUSIC)" 功能表中設定想要的曲目，然後再遵循上述步驟繼續操作。

JPEG 光碟與本播放機的相容性限制說明如下：

- 根據 JPEG 檔案的大小和數目，DVD 播放機可能會花上很長的時間來讀取光碟片裡面的內容。如果經過了數分鐘以後您仍然沒有見到螢幕顯示的畫面出現，這就表示有些檔案的大小可能太大了 - 請您將 JPEG 檔案的解析度降低至低於 2M 畫素，意即 2760 x 2048 像素，並再重新燒錄至另一張新的光碟。
- 光碟內的檔案和檔案夾的總數目要低於 650 個。
- 有些光碟可能會因記錄格式的不同，或是碟片本身的狀況等問題而會造成不相容的情況發生。
- 請您確認當您將檔案燒錄至光碟片時，所有您所選擇的檔案其延伸檔名都是 ".jpg" 的名稱。
- 如果文件擴展名為 ".jpe" 或 ".jpeg"，請將其重新命名為 ".jpg"。
- 此 DVD 播放機不能讀取文件名稱中沒有 ".jpg" 擴展名的文件。即使在視窗的資源管理其中，文件顯示為 JPEG 圖像文件。

維護和服務

在您與服務人員聯絡之前，請您先參閱本節所提供的資訊。

在各種狀況下如何處理本機

當要運送本機時

請妥為保存原始的包裝紙箱與包裝材料。如果您需要寄送本機時，爲了達到最佳的保護作用，請將本機重新包裝爲出廠時的包裝狀態。

請保持本機外部的清潔

- 請勿在本機附近使用揮發性的液體，像是殺蟲劑等。
- 請勿讓橡膠或是塑膠產品長時間地和本機接觸，因爲它們會在本機的表面留下痕跡。

清潔本機

要清潔本機時，請您使用柔軟的乾布。如果機器的表面特別地髒，請您使用稍微沾上中性清潔劑的軟布來擦拭它。

請不要使用強烈的溶劑，像是酒精、揮發性油劑或是稀釋劑來擦拭，因爲這些溶劑會對本機的表面造成損傷。

對機器的維護

本 DVD 播放機是一台高科技、高精度的裝置。如果光學讀取鏡頭與光碟機驅動組件髒污或是磨損的話，影像的品質將會變差。

視您的使用環境而定，我們建議您每在使用本機 1,000 個小時之後，就去做一次定期檢視和維護的動作。

要瞭解更爲詳細的資訊，請與距離您最近的經銷商聯繫。

播放 DivX 電影光碟片

使用本 DVD 播放機您可以播放 DivX 光碟片。

1. 置入光碟片並關上托盤，電視畫面上會出現電影 (MOVIE) 的選單。

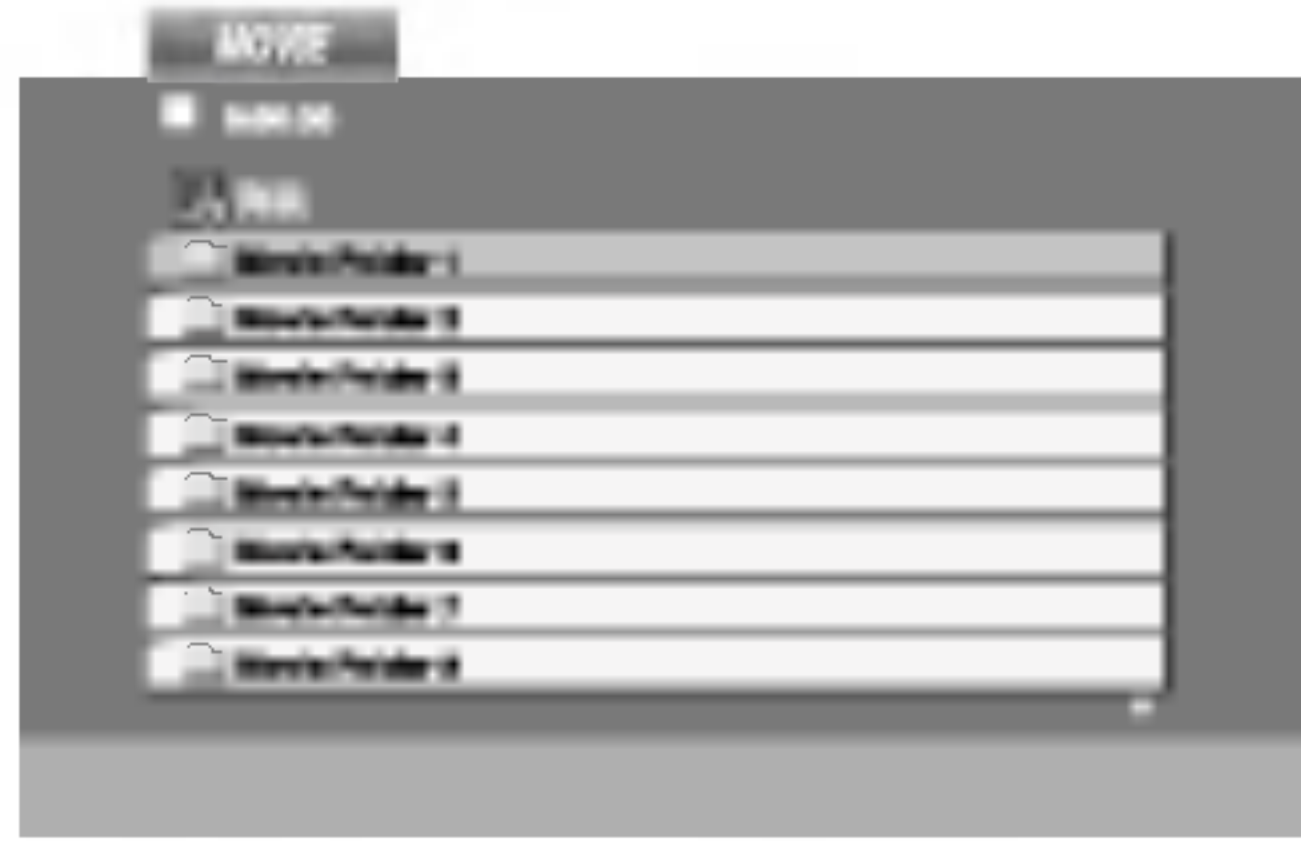

2. 按下的 ▲ / ▼ 按鈕來選擇資料夾，然後按下 選擇 (ENTER) 的按鈕，便會出現在資料夾裡面內的檔案清單。如果您是在檔案清單中，並且想要返回到資料夾清單時，請使用在遙控器上面的 ▲ / ▼ 按鈕來將的  圖示反白 (突顯)，然後按下選擇 (ENTER) 的按鈕。
3. 如果您想要觀看個別的檔案，請按下 ▲ / ▼ 按鈕來將檔案反白 (突顯)，然後按下選擇 (ENTER) 或是放影 (PLAY) 的按鈕。
4. 按下停止 (STOP) 的按鈕來離開。

提示:

- 按下 DVD 選單 (DVD MENU) 按鈕，以進入到下一個頁面的畫面。
- 若 CD 裡面有 MP3/WMA、JPEG 以及電影檔案時，您可以切換音樂 (MUSIC)、相片 (PHOTO) 以及電影 (MOVIE) 選單。按下在選單頂部已經反白 (突顯) 之標題 (TITLE)，以及音樂 (MUSIC)、相片 (PHOTO) 以及與電影 (MOVIE) 的文字。
- 光碟的說明可能不會適時的出現，DivX 可透過網路下載。
- 如果光碟字幕設定選單沒有您要播放的 DivX 字母語言，本機可能無法正常顯示字幕語言。

DivX 光碟片與光碟機的相容性有下述的限制:

- DivX 檔案的可使用的解析度大小要低於 720 x 576 (寬 x 高) 像素。
- DivX 字幕的檔名可有 56 個字元。
- 如果 Divx 檔案表達出無法顯示不可能的字碼時，它有可能會在顯示幕顯示成 "_" 的標記。
- 如果畫面訊框的數量每秒鐘超過 30 個，本裝置將無正常運作。
- 抑或影像或是聲音有輸出時，如果若所錄製檔案的影像和聲音架構沒有並未交錯。
- 如果檔案是與 GMC 一起錄製，本機僅只支援 1-point 的錄音階層。
* 甚麼是 GMC?
GMC 是 Global Motion Compensation (全域動態補償) 的縮寫，它是指定在 MPEG-4 標準裡使用的編碼工具。有些 MPEG-4 編碼器，像是 DivX 或是 Xvid 都有此選項。GMC 編碼有幾個不同的階層，它們通常都稱為 1-point、2-point 或是 3-point GMC。

可播放的 DivX 檔案

- ".avi ", ".mpg ", ".mpeg "

可播放的編碼/解碼器 (Codec) 格式

- "DIVX3.xx ", "DIVX4.xx ", "DIVX5.xx ", "XVID ", "MP43 ", "3IVX ".

可播放的聲音格式

- "Dolby Digital", "DTS ", "PCM ", "MP3 ", "WMA ".
 - 取樣頻率：在 8 - 48 kHz (MP3) 的範圍以內，32 - 48 kHz (WMA) 的範圍以內。
 - 位元 (速) 率：在 8 - 320kbps (MP3) 的範圍以內，在 32 - 192kbps (WMA) 的範圍以內。

其他的功能

最後場景記憶器

DVD **CD** **VCD1.1**

本 DVD 播放機可以記憶著您最後一次聆賞光碟片時的最後一個場景。即使您將光碟片取出播放機，或是將播放機的電源關閉，該場景的資料仍然會儲存在本機的記憶體之中。如果您將系統存有記憶的那張光碟片置入本機的話，該光碟的最後場景就會被重新呼叫出來。

注意：

如果您在光碟片還沒有播放的情況之下，將 DVD 播放機的電源關閉的話，播放機將不會記憶該光碟片的場景。

螢幕保護畫面

若您讓 DVD 播放機保持在停止模式大約五分鐘左右時，螢幕保護的畫面便會出現。如果螢幕保護的畫面出現五分鐘以後，DVD 播放機將會自動關機。

影像模式設定

- 在播放某些光碟時，播放圖形可能會閃爍，或無法正常顯示直線。這就表示垂直插補或取消交錯無法完美地與光碟配合。在這種情況下，您可以透過變更影像模式來改善圖形品質。
- 要變更影像模式，請在光碟播放過程中按住顯示 (DISPLAY) 約 3 秒鐘的時間。所選擇的新的影像模式編號將會顯示在電視螢幕上。請檢查影像品質是否已經改善。如果沒有改善的話，請重複上述程序，直到影像品質改善為止。
- 影像模式變更順序：
模式 1 → 模式 2 → 模式 3 → 模式 1
- 如果您關閉了電源，影像模式將會返回到起始狀態 (模式 1)。

提示：

影像模式的詳細說明

模式 1: DVD 影像的原始內容 (電影內容或影像內容) 將視光碟資訊而定。

模式 2: 適合播放以內容為基礎的電影，或以透過逐行掃描方法所錄製的內容為基礎的影像。

模式 3: 適合播放以含有相對較少動作的內容為基礎的影像。

注意：

此影像模式設定值只有在 Setup (設定) 選單中的 Progressive Scan (倍頻掃描) 模式設為“開”(On) 才有效。

使用遙控器來控制其他的電視機

您可以使用內附的遙控器來控制您的 LG 電視機的音量、輸入來源與電源。

您也可以控制非 LG 製造的電視機的音量、輸入來源與電源。如果下面的表格中有列出您的電視機的話，請設定適當的製造商代碼。

- 在按住電視機電源 (TV POWER) 按鈕的情況下，按下數字按鈕來選擇您的電視機的製造商代碼 (請參見下面的表格)。
- 放開電視機電源 (TV POWER) 按鈕。

可控制的電視機的代碼

如果有列出一個以上的代碼的話，請試試看一次輸入一個代碼，直到找到您的電視機適用的代碼為止。

製造商	代碼
LG / GoldStar (LG/金星)	1 (預設值), 2
Zenith	1, 3, 4
Samsung (三星)	6, 7
Sony (新力索尼)	8, 9
Hitachi (日立)	4

注意：

- 視您的電視機不同，有可能會發生即使輸入了正確的製造商代碼，還是有些或者所有的按鈕都無法控制電視機的現象。
- 在您輸入了一個新的代碼之後，之前輸入的代碼便會被清除。
- 在您更換了遙控器的電池之後，您所設定的代碼可能會重設為預設值。請再設定一次適當的代碼。

參考資料

語言代碼

在光碟音頻、光碟字幕以及光碟菜單的初始設定項目當中，請您以此清單來輸入您所想要使用的語言代碼。

語言	代碼	語言	代碼	語言	代碼	語言	代碼
阿布哈西亞語	6566	斐濟語	7074	林加拉語	7678	僧伽羅語	8373
阿富汗語	6565	芬蘭語	7073	立陶宛語	7684	斯洛伐克語	8375
南非荷蘭語	6570	法語	7082	馬其頓語	7775	斯洛文尼亞語	8376
阿爾巴尼亞語	8381	弗里斯蘭語	7089	馬爾加什語	7771	索馬裡語	8379
阿姆哈拉語	6577	加裡西亞語	7176	馬來語	7783	西班牙語	6983
阿拉伯語	6582	喬治亞語	7565	印度西南部的馬拉亞拉語	7776	蘇丹語	8385
亞美尼亞語	7289	德語	6869	馬耳他語	7784	斯瓦希裡語, 班圖語	8387
阿薩姆語	6583	希臘語	6976	毛利語	7773	瑞典語	8386
艾馬拉語	6588	格陵蘭語	7576	馬拉地語	7782	塔加路語	8476
阿塞拜疆語	6590	瓜拉尼語	7178	摩爾多瓦語	7779	塔吉克語	8471
巴史克語	6665	古吉特拉語	7185	蒙古語	7778	泰米爾語	8465
巴斯克語	6985	豪撒語	7265	瑙魯語	7865	韃靼語	8484
孟加拉語	6678	希伯來語	7387	尼泊爾語	7869	泰盧固語	8469
不丹語	6890	北印度語	7273	挪威語	7879	泰國語	8472
比哈爾語	6672	匈牙利語	7285	奧裡雅語	7982	藏語	6679
法國布裡多尼語	6682	冰島語	7383	旁遮普語	8065	提格裡尼亞語	8473
保加利亞語	6671	印度尼西亞語	7378	普什圖語	8083	湯加語	8479
緬甸語	7789	拉丁國際語	7365	波斯語	7065	土耳其語	8482
白俄羅斯語	6669	愛爾蘭語	7165	波蘭語	8076	土庫曼語	8475
柬埔寨語	7577	意大利語	7384	葡萄牙語	8084	特維語	8487
加泰羅尼亞語	6765	希伯來語	7465	蓋丘亞語	8185	烏克蘭語	8575
中文	9072	爪哇語	7487	列托羅曼斯語	8277	烏爾都語	8582
科西嘉語	6779	埃納德語	7578	羅馬尼亞語	8279	烏孜別克語	8590
克羅地亞語	7282	克什米爾語	7583	俄語	8285	越南語	8673
捷克語	6783	哈薩克語	7575	薩摩亞語	8377	沃拉普克語	8679
丹麥語	6865	吉爾吉斯語	7589	梵語	8365	威爾士語	6789
荷蘭語	7876	韓國語	7579	蘇格蘭蓋爾語	7168	沃洛夫語	8779
英語	6978	庫爾德語	7585	塞爾維亞語	8382	科薩人使用的班圖語	8872
世界語	6979	老撾語	7679	塞爾維亞-克羅地亞語	8372	依地語	7473
愛沙尼亞語	6984	拉丁語	7665	修納語	8378	約魯巴語	8979
法羅語	7079	拉脫維亞語, 列托語	7686	信德語	8368	祖魯語	9085

地區代碼

請您在地區代碼清單中選擇您所想要使用的地區代碼。

地區	代碼	地區	代碼	地區	代碼	地區	代碼
阿富汗	AF	衣索比亞	ET	馬來西亞	MY	沙烏地阿拉伯	SA
阿根廷	AR	斐濟	FJ	馬爾地夫	MV	塞內加爾	SN
澳大利亞	AU	芬蘭	FI	墨西哥	MX	新加坡	SG
奧地利	AT	法國	FR	摩納哥	MC	斯洛伐克共和國	SK
比利時	BE	德國	DE	蒙古	MN	斯洛維尼亞	SI
不丹	BT	英國	GB	摩洛哥	MA	南非	ZA
玻利維亞	BO	希臘	GR	尼泊爾	NP	南韓	KR
巴西	BR	格林蘭島	GL	荷蘭	NL	西班牙	ES
柬埔寨	KH	荷德與麥當納群島	HM	荷屬大小安地列斯群島	AN	斯里蘭卡	LK
加拿大	CA	香港	HK	紐西蘭	NZ	瑞典	SE
智利	CL	匈牙利	HU	奈及利亞	NG	瑞士	CH
中國	CN	印度	IN	挪威	NO	泰國	TH
哥倫比亞	CO	印尼	ID	阿曼	OM	台灣	TW
剛果	CG	以色列	IL	巴基斯坦	PK	土耳其	TR
哥斯達黎加	CR	意大利	IT	巴拿馬	PA	烏干達	UG
克羅埃西亞共和國	HR	牙買加	JM	巴拉圭	PY	烏克蘭	UA
捷克共和國	CZ	日本	JP	菲律賓	PH	美國	US
丹麥	DK	肯尼亞	KE	波蘭	PL	烏拉圭	UY
厄瓜多爾	EC	科威特	KW	葡萄牙	PT	烏茲別克斯坦	UZ
埃及	EG	利比亞	LY	羅馬尼亞	RO	越南	VN
薩爾瓦多	SV	盧森堡	LU	俄羅斯聯邦	RU	辛巴威	ZW

發現和解決問題

問題	可能的故障原因	改正
沒有電源	<ul style="list-style-type: none"> 電源線沒有連接。 	<ul style="list-style-type: none"> 將電源線安全地插在牆上的插座上。
電源已開啓，但是 DVD 播放機沒有運作。	<ul style="list-style-type: none"> 沒有放入光碟。 	<ul style="list-style-type: none"> 放入光碟 (檢查顯示窗上的 DVD 或音響 CD 顯示器是否亮。)
沒有畫面	<ul style="list-style-type: none"> 電視機沒有設置在接收 DVD 信號輸出上。 	<ul style="list-style-type: none"> 請在電視上選擇適當的影像輸入模式。
	<ul style="list-style-type: none"> 視頻線沒有連接。 	<ul style="list-style-type: none"> 連接視頻線。
沒有聲音	<ul style="list-style-type: none"> 音頻線連接的設備沒有設置在接收 DVD 信號輸出上。 	<ul style="list-style-type: none"> 選擇音響接收器的正確的輸入模式，以收聽來自 DVD 播放機的聲音。
	<ul style="list-style-type: none"> 音頻線連接的設備的電源被關掉了。 	<ul style="list-style-type: none"> 打開音頻線連接的設備。
	<ul style="list-style-type: none"> 音響 (AUDIO) 項目被設定到錯誤的位置。 	<ul style="list-style-type: none"> 將數位聲音輸出設置在正確的位置上，然後按電源 (POWER) 按鈕再次打開 DVD 播放機。
DVD 不開始播放。	<ul style="list-style-type: none"> 放入了不可播放的光碟。 	<ul style="list-style-type: none"> 放入可播放的光碟。(檢查光碟類型、視部系統和地區區號。)
	<ul style="list-style-type: none"> 光碟類型控制被設置。 	<ul style="list-style-type: none"> 取消光碟類型控制功能或改變光碟類型控制標準。
遙控器無法正常工作。	<ul style="list-style-type: none"> 遙控器沒有對準 DVD 播放機上面的遙控器訊號接收器。 	<ul style="list-style-type: none"> 將遙控器對準 DVD 播放機上的遙控感應器。
	<ul style="list-style-type: none"> 遙控器距 DVD 播放機太遠。 	<ul style="list-style-type: none"> 請以更靠近 DVD 播放機之距離來操作遙控器。

規格

一般

電源要求: AC 110V , 60 Hz

功率: 8W

尺寸(大約):

430 x 35 x 242 mm (寬 x 高 x 深) 不包含腳架

重量 (大約) : 1.9 kg

操作溫度:

5 °C 至 35 °C (41 °F 至 95 °F)

操作濕度: 5 % 至 90 %

輸出

影像輸出:

1 Vp-p 75 Ω, 同步陰性, RCA 插孔 x 1

S- 影像輸出:

(Y) 1.0 V (p-p), 75 Ω, 陰性同步, 最少 DIN 4-pin x 1

(C) 0.3 V (p-p) 75 Ω

影像色差輸出:

(Y) 1.0 V (p-p), 75 Ω, 陰性同步, RCA 插孔 x 1

(Pb)/(Pr) 0.7 V (p-p), 75 Ω, RCA 插孔 x 2

聲音輸出:

2.0 Vrms (1 KHz, 0 dB), 600 Ω, RCA 插孔 (L, R) x 1

數位輸出 (同軸) :

0.5 V (p-p), 75 Ω, RCA 插孔 x 1

數位輸出 (光纖) :

3 V (p-p), 75 Ω, 光纖連接器 x 1

系統

激光:

半導體激光 波長 650 nm (毫微米)

信號系統: NTSC

頻率反應:

DVD (PCM 96 kHz): 8 Hz 至 44 kHz

DVD (PCM 48 kHz): 8 Hz 至 22 kHz

CD: 8 Hz 至 20 kHz

信噪比:

大於 100 dB (僅限於模擬輸出連接器)

諧波失真: 低於 0.008%

動態範圍:

大於 95 dB (DVD/CD)

附件

影像線 (1), 聲音線 (1), 遙控器 (1), 電池 (2)

注意: 本產品的設計與規格若有變更恕不先行通知。



總公司：台北市內湖區基湖路 3 巷 47 號 7 樓 (02) 2627-2788
汐止服務本部：台北縣汐止市中興路 31 巷 1 號 7 樓 (02) 2647-6668
板橋服務中心：台北縣板橋市信義路 161 號 3 樓 (02) 8952-2572
桃園服務中心：桃園市南平路 56 號 (03) 326-7070
新竹服務中心：新竹市食品路 270 號 (03) 562-5401
台中服務中心：台中市南屯區大墩南路 188 號 (04) 2472-8500
彰投服務中心：彰化市金馬路三段 415 號 1 樓 (04) 761-6002
嘉義服務中心：嘉義市世賢路 2 段 69 號 (05) 231-0678
台南服務中心：台南市西門路西段 7 巷 49 號 (06) 281-8898
高雄服務中心：高雄市鼓山區華泰路 297 號 (07) 555-1837
花蓮服務中心：花蓮縣吉安鄉北昌村自強路 477 號 (038) 560-558
LG 網址：www.lge.com.tw

LG 售後服務諮詢中心——免付費專線：0800-898-899

台灣樂金電器股份有限公司
LG ELECTRONICS TAIWAN TAIPEI CO.,LTD.