



SXS REFRIGERATOR

User's Guide

Please read this guide thoroughly before operating and keep it handy for reference at all times.

CHLADNIČKA **SXS**

Uživatelská příručka

Prostudujte prosím pečlivě tuto uživatelskou příručku před uvedením zařízení do provozu a uschovejte ji pro další použití.

OBSAH

Úvod	Předmluva	25
	Důležité pokyny pro bezpečnost	25
	Umístění součástí	26
Instalace	Místo instalace	27
	Demontáž dveří	28
	Montáž dveří	29
	Nastavení výšky	29
Obsluha	Spuštění	30
	Nastavení teploty a funkcí	30
	Výroba ledu (pouze některé modely)	32
	Prostor pro občerstvení (pouze některé modely)	33
	Police (pouze některé modely)	34
	Držák lahve (pouze některé modely)	34
	Příhrádka na vejce (pouze některé modely)	35
	Ovládání vlhkosti v příhrádce pro zeleninu	35
	Přepínání příhrádky pro zeleninu/maso	35
	Odstraňovač zápachu (pouze některé modely)	36
Doporučení pro uchovávání potravin	Rozmístění potravin	37
	Uchovávání potravin	38
Péče a údržba	Demontáž součástí	39
	Obecné informace	40
	Čištění	40
	Odstraňování závad	41

Předmluva

Typové a výrobní číslo se nalézá ve vnitřní skříni nebo na zadní stěně skříně chladničky. Tato čísla jsou přiřazena pouze tomuto konkrétnímu výrobku. Na tomto místě zaznamenejte požadované informace a uschovejte tuto příručku jako trvalý nákupní doklad. Přiložte též stvrzenku.

Datum koupě	:	_____
Prodejce	:	_____
Adresa prodejce	:	_____
Telefon prodejce	:	_____
Typové číslo	:	_____
Výrobní číslo	:	_____

Důležité pokyny pro bezpečnost

Před uvedením chladničky do provozu je zapotřebí ji správně instalovat a umístit v souladu s pokyny pro instalaci uvedenými v této příručce.

Síťovou šňůru ze zásuvky neodpojujte tahem za kabel. Vždy pevně uchopte zástrčku a vytáhněte ji kolmo ze zásuvky.

Při odsouvání spotřebiče ode zdi se vyvarujte překroucení nebo jakéhokoli poškození síťové šňůry.

Po uvedení chladničky do provozu se nedotýkejte chladných povrchů v mrazničce, a to zejména v případě, že jsou Vaše ruce vlhké nebo mokré. Pokožka by mohla k těmto velmi chladným povrchům přimrznout.

Před čištěním nebo jinou manipulací vždy odpojte síťovou šňůru od zásuvky. Tento úkon neprovádějte s mokřýma rukama – nebezpečí úrazu elektrickým proudem.

Zabraňte poškození, nadměrnému opotřebení, ostrému ohýbání, napínání nebo zkroucení síťové šňůry, protože poškození napájecí šňůry může být příčinou požáru a úrazu elektrickým proudem. Dále může dojít k porušení elektrického uzemnění spotřebiče.

Do mrazničky zásadně nevkládejte skleněné předměty, mohlo by dojít k jejich puknutí při zvětšování objemu jejich obsahu v důsledku mražení.

Zásadně nevkládejte ruce do zásobníku ledu automatu na výrobu ledu. Za jeho provozu by mohlo dojít k poranění.

Spotřebič není určen k samostatnému používání malými dětmi a neduživými osobami.

Malým dětem musí být trvalým dohledem zamezeno hrát si se spotřebičem.

Nikomu nedovolte, aby šplhal, seděl, stál nebo se věšel na dvířka prostoru pro občerstvení. Při takovémto jednání může dojít k poškození a dokonce i převržení chladničky s následným vážným zraněním.

Bude-li to možné, připojte chladničku k vyhrazené samostatné elektrické zásuvce, ochráníte tak ji a ostatní spotřebiče a osvětlení před výpadkem napájení v důsledku přetížení.

Chladnička s mrazničkou by měla být umístěna tak, aby bylo při nehodě možné ji neprodleně odpojit od zásuvky.

Dojde-li k poškození síťové šňůry, musí ji vyměnit buď výrobce nebo jeho servisní zástupce či podobně kvalifikovaná osoba.

Nesnažte se jakkoliv upravovat délku napájecího kabelu.

- To může být příčinou úrazu elektrickým proudem nebo požáru.

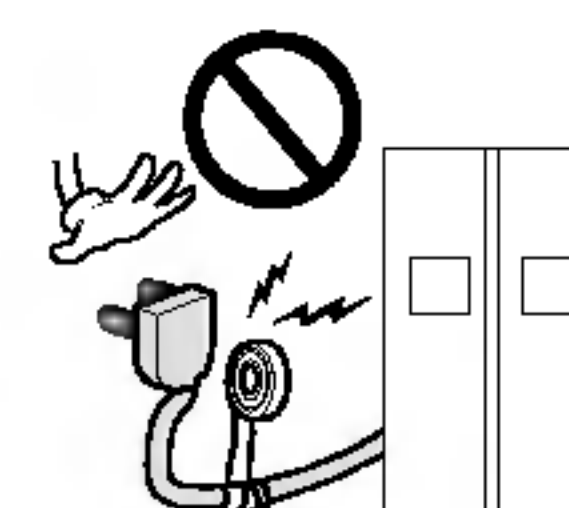

**Nepoužívejte
prodlužovací
šňůru
Přístupnost
napájecí zástrčky
Výměna síťové
šňůry**
⚠ Výstraha

Výstraha před uváznutím dítěte

NEBEZPEČÍ: nebezpečí uváznutí dítěte.

Dříve než zlikvidujete svou starou ledničku či mrazničku:

Demontujte dveře, avšak na svém místě ponechte police, aby děti nemohly snadno lézt dovnitř.

Spotřebič není určen k samostatné obsluze dětmi nebo neduživými osobami.

Malým dětem musí být trvalým dohledem zamezeno hrát si se spotřebičem.

Neskladujte

V blízkosti tohoto ani jiného elektrického spotřebiče neskladujte ani nepoužívejte benzín ani jiné hořlavé plyny a kapaliny.

Elektrické emnění

Elektrické uzemnění v případě zkratu elektrického obvodu snižuje prostřednictvím samostatného „svodového“ vodiče nebezpečí úrazu elektrickým proudem.

Pro zamezení možného úrazu elektrickým proudem musí být tento spotřebič uzemněn.

Důsledkem nesprávného použití zemnicího kontaktu může být úraz elektrickým proudem. V případě jakýchkoli nejasností s pokyny pro uzemnění spotřebiče nebo v případě pochybností se obraťte na kvalifikovaného elektrikáře či na pracovníka servisu.

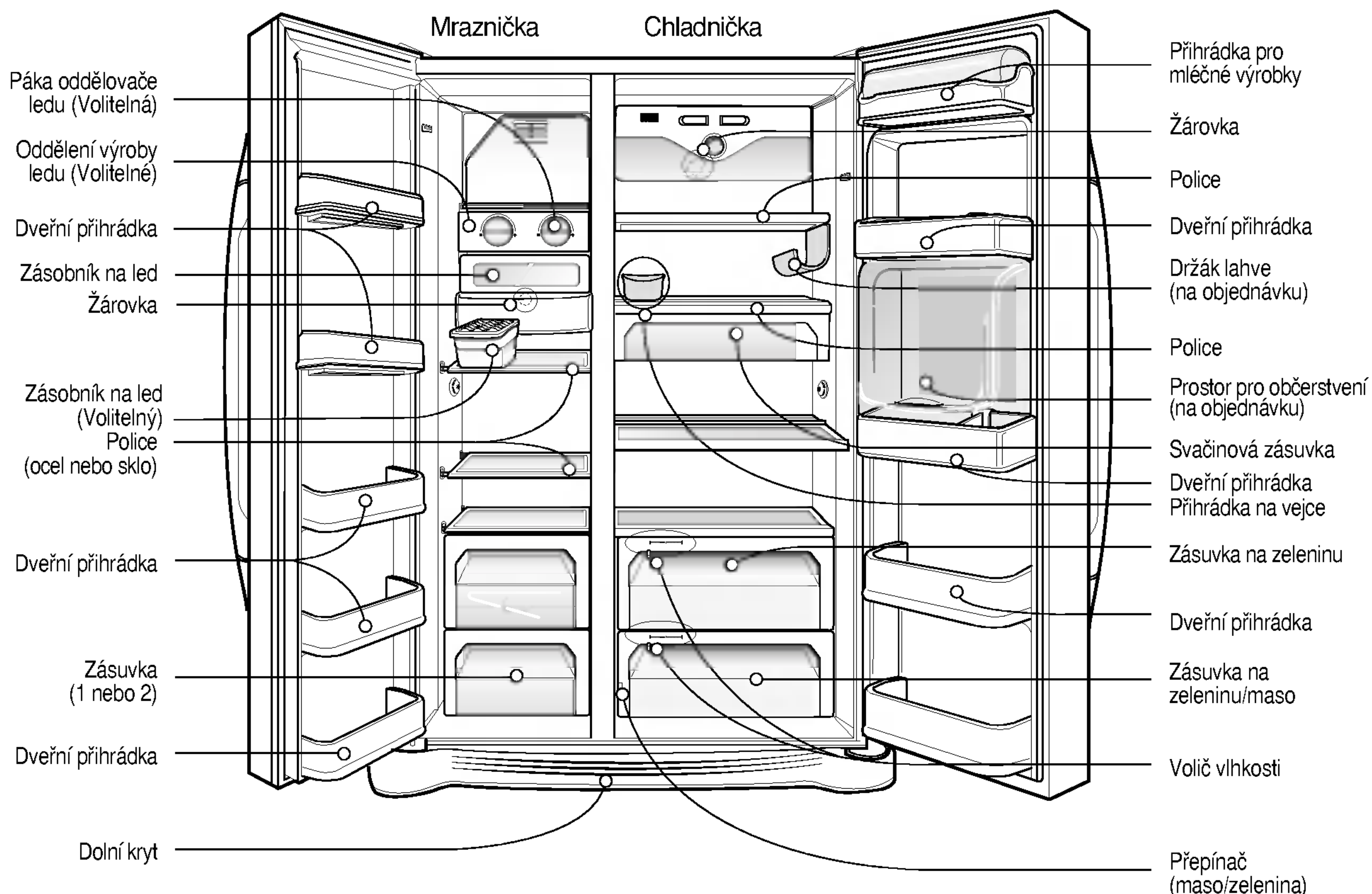
Umístění součástí**POZNÁMKA**

- Ha meglátása szerint egy tartozék vagy részegység hiányzik az Ön berendezéséből, elképzelhető hogy az csak egy másik típushoz jár. (pl. a külső italtároló rekesz nem jár valamennyi típushoz).

Místo instalace

Volba vhodného umístění

1. Umístěte spotřebič na takové místo, kde jej bude možné snadno používat.
2. Vyvarujte se umístění spotřebiče do blízkosti zdrojů tepla, na přímý sluneční svit a do vlhkého prostředí.
3. Pro účinný provoz musí v okolí spotřebiče správně obíhat vzduch. Je-li spotřebič umístěn do výklenku, musí nad ním zůstat volný prostor nejméně 12 palců (30 cm) a musí být vzdálena ode zdi nejméně 2 palce (5 cm). Spotřebič by měl být nejméně 1 palec (2,5 cm) nad podlahou, a to zejména je-li na ní koberec.
4. Pro zamezení vibrací musí být chladnička ve vodorovné poloze.
5. Neinstalujte chladničku v prostředí s výskytem teplot nižších než 5°C. Mohlo by dojít k nepříznivému ovlivnění výkonu.



Likvidace použitého spotřebiče

Tento spotřebič obsahuje provozní kapaliny (chladicí médium a mazivo) a je vyroben ze součástí a materiálů, které lze opětovně použít a/nebo recyklovat. Všechny důležité materiály by měly být zasílány do sběrného střediska odpadového materiálu za účelem zpracování (recyklace) a následného opětovného použití. Informace o tomto postupu Vám poskytne místní instituce.

Demontáž dveří

⚠ Výstraha

Nebezpečí úrazu elektrickým proudem

Před instalací odpojte síťovou šňůru od elektrické zásuvky.

V opačném případě může dojít k závažnému či smrtelnému úrazu.

Jsou-li dveře místnosti, do které chcete chladničku instalovat, příliš úzké, demontujte dveře chladničky a proneste ji dveřmi místnosti bokem.

Odstraňte spodní kryt zvednutím vzhůru.

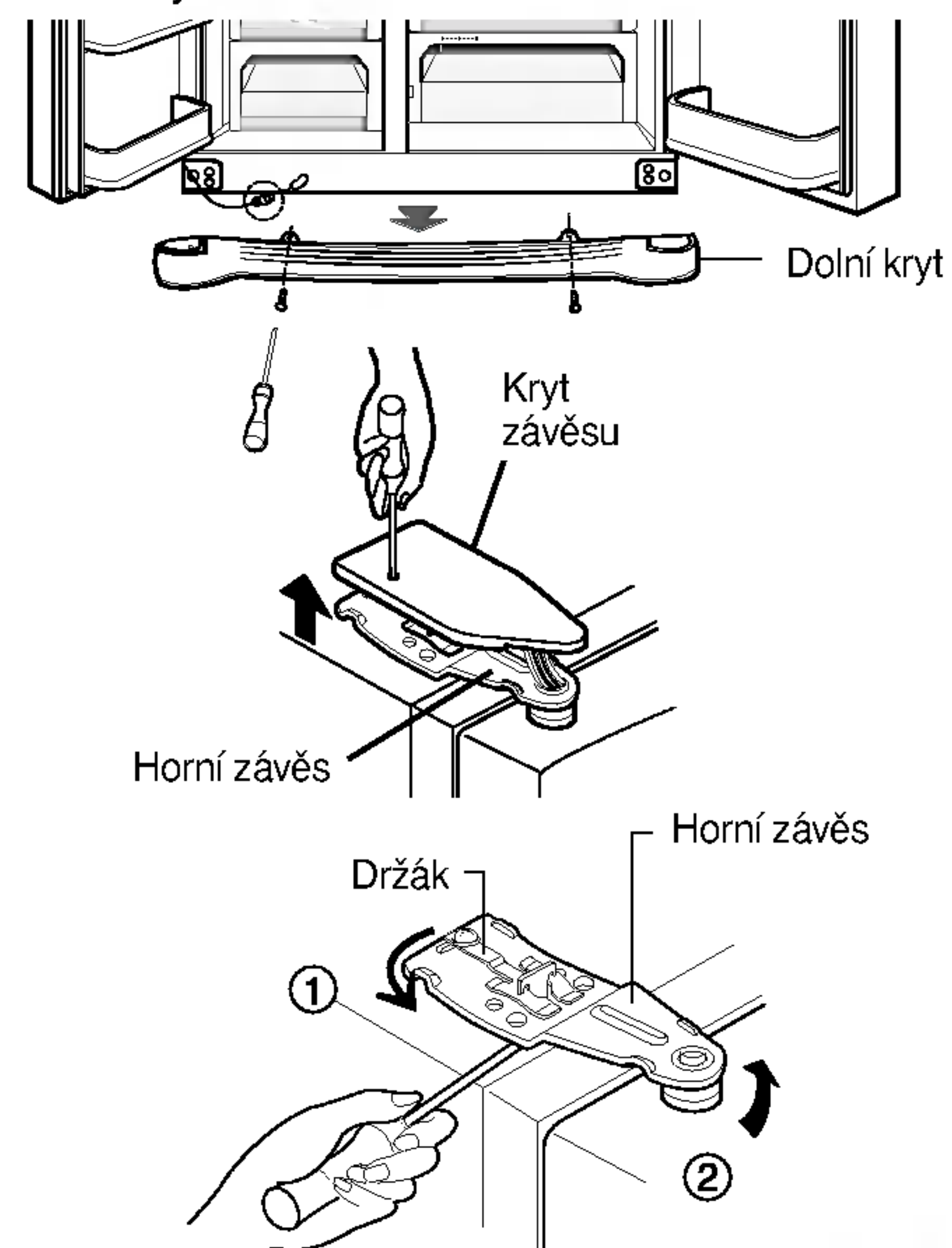

Odstraňte spodní kryt

Demontáž dveří mrazničky

1) Uvolněte šrouby krytu závěsu dveří a odstraňte kryt.

2) Demontujte držák pootočením proti směru hodinových ručiček (①) a poté zdvihněte horní závěs (②).

POZNÁMKA

• Při odstraňování horního závěsu se vyvarujte pádu dveří směrem dopředu.

3) Demontujte dveře mrazničky nadzdvihnutím. V tomto momentu by dveře měly být dostatečně nadzdvihnuté pro kompletní vyjmutí přívodní hadice vody

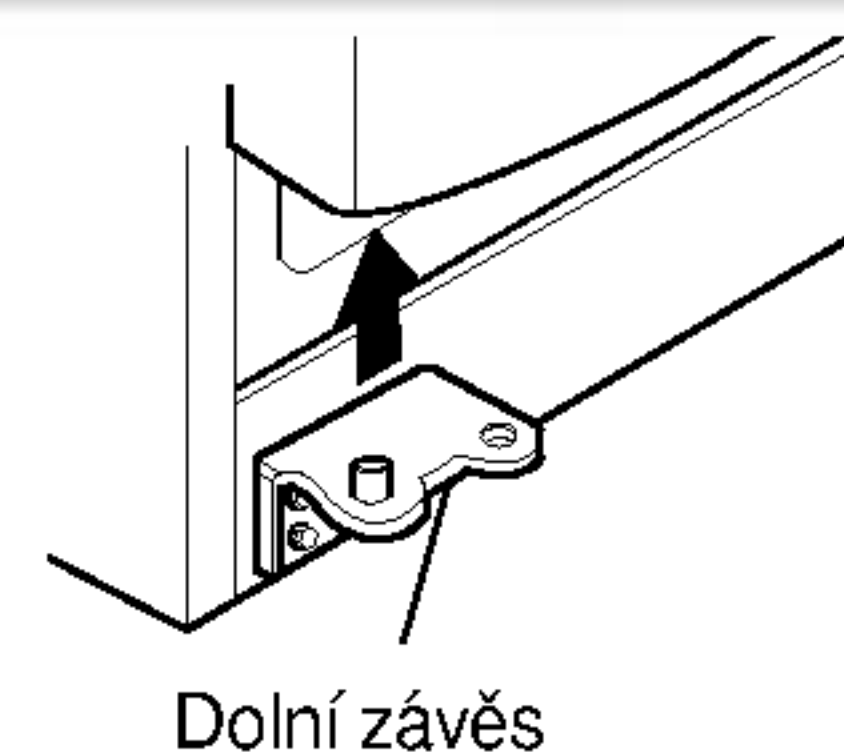

Demontáž dveří chladničky

1) Povolte šrouby krytu závěsu a demontujte jej. Rozpojte případné spojovací vodiče s výjimkou uzemnění.

2) Pootočením ve směru hodinových ručiček demontujte držák (①) a poté nadzdvihnutím demontujte horní závěs (②).

3) Nadzdvihnutím demontujte dveře chladničky.

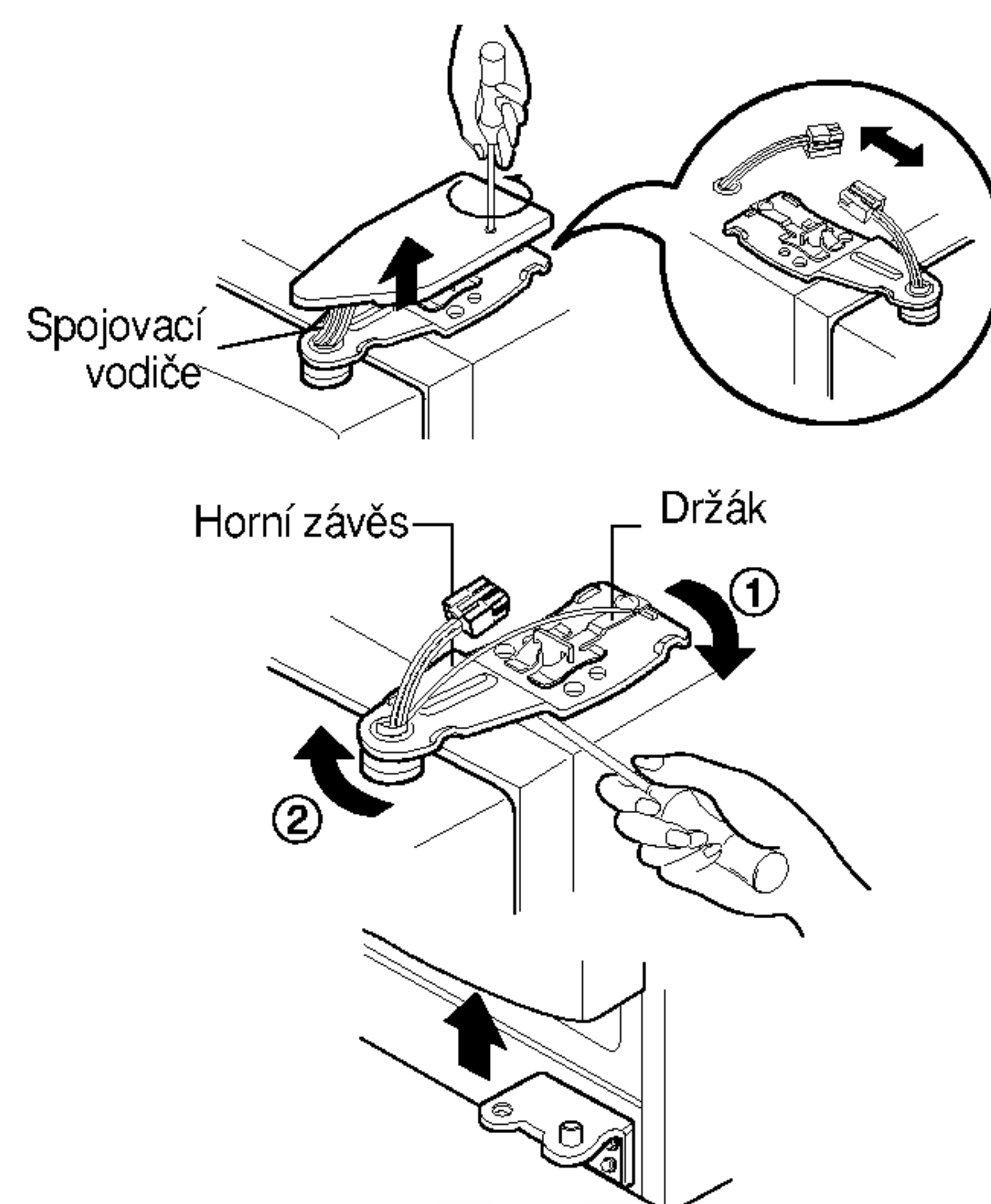

Přesun chladničky

Chladničku přesuňte přístupovými dveřmi bočně dle obrázku vpravo.



Montáž dveří

Dveře po přesunutí přístupovými dveřmi namontujte v opačném pořadí vzhledem k demontáži.

Nastavení výšky

Nadzvedněte dveře tak, že zasunete plochý šroubovák do drážky levého šroubu nastavení výšky a otáčíte jím ve směru šipky(①).

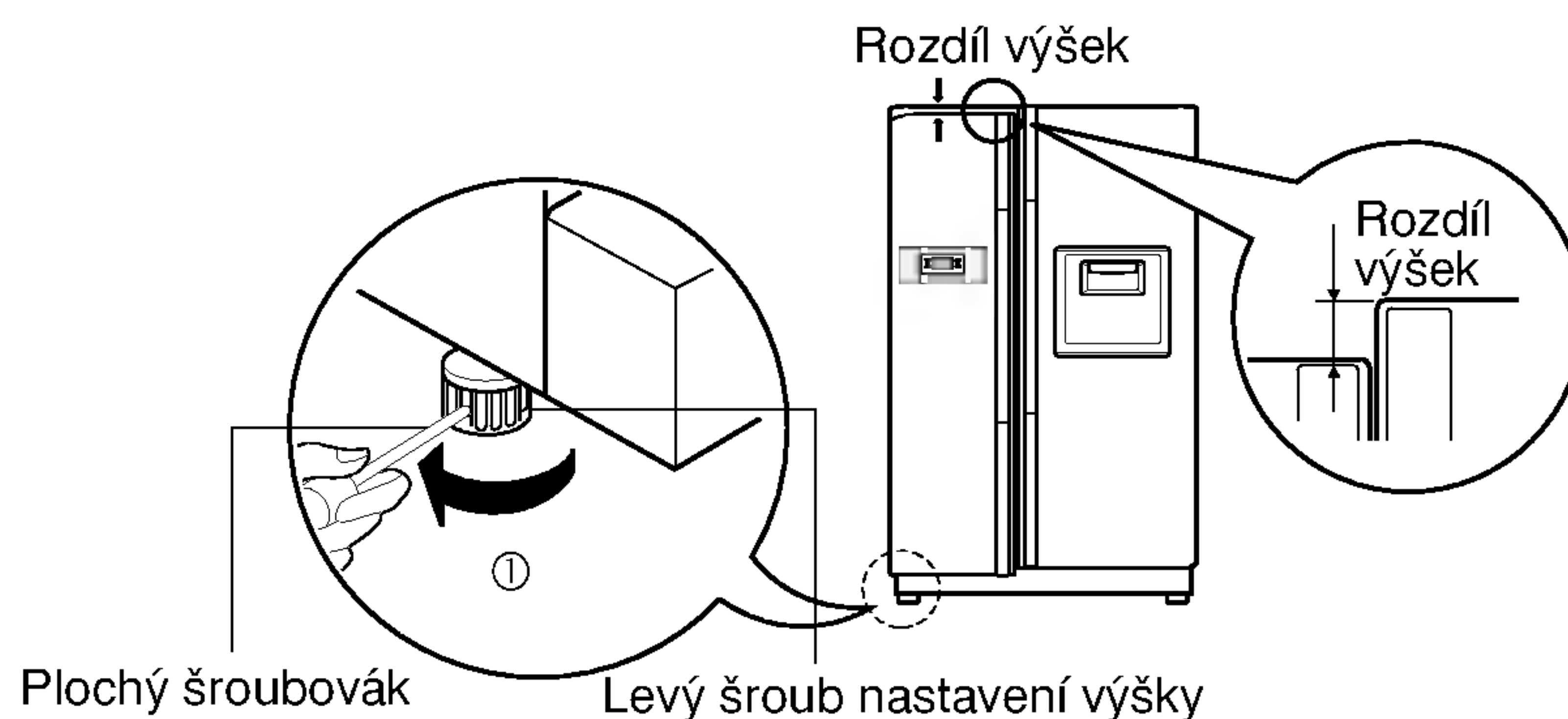

Jsou-li dveře mrazničky níže než dveře chladničky

Nadzvedněte dveře tak, že zasunete plochý šroubovák do drážky pravého šroubu nastavení výšky a otáčíte jím ve směru šipky(①).

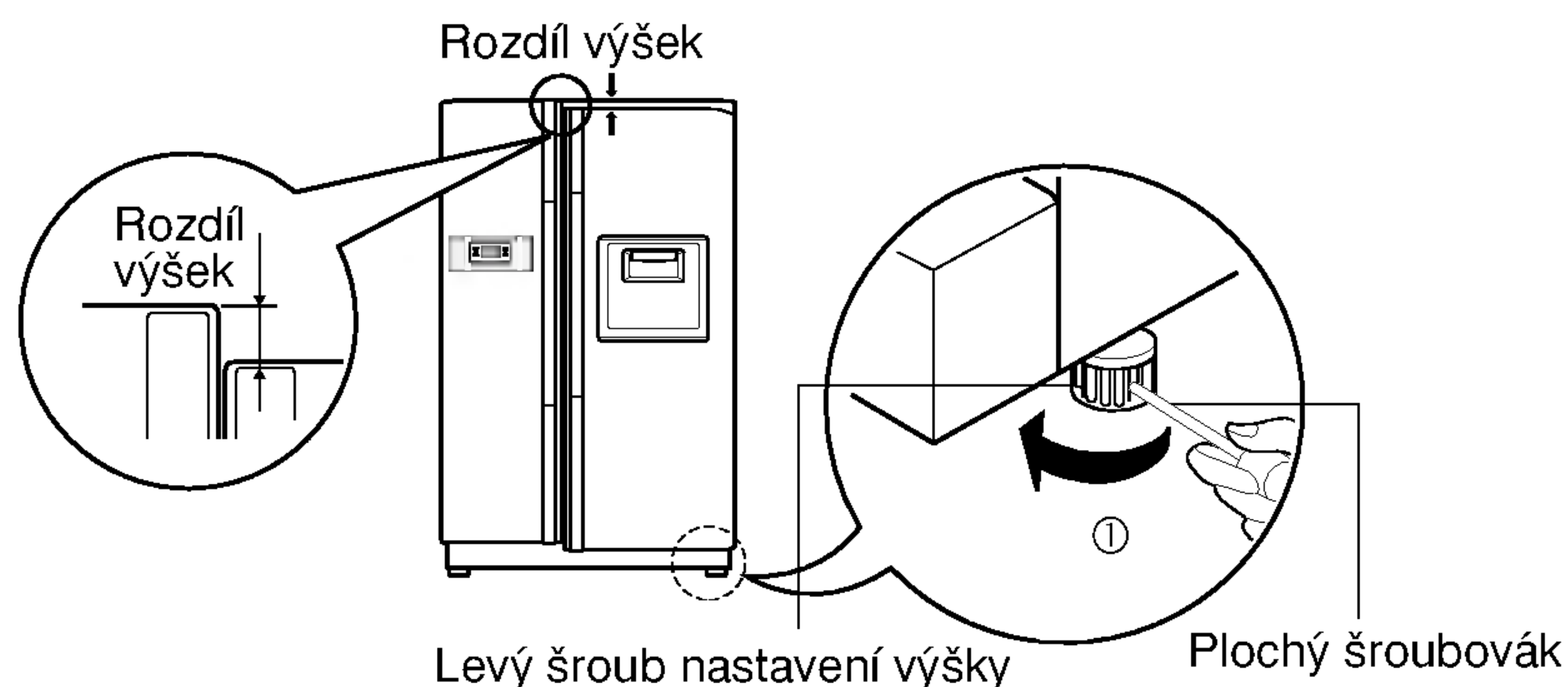

Jsou-li dveře mrazničky výše než dveře chladničky

Po vyrovnaní výšky dveří

Dveře chladničky se budou zavírat plynule po zvýšení přední strany spotřebiče pomocí šroubu pro nastavení výšky. Nesprávně se zavírající dveře mohou nepříznivě ovlivnit výkon spotřebiče.

Dále

1. Otřete veškerý prach, který se nashromáždil při přepravě a pečlivě spotřebič vyčistěte.
2. Instalujte na správná místa příslušenství - schránku pro tvorbu kostek ledu, kryt odpařovacího žlábků atd. Příslušenství ochraňuje před poškozením při přepravě společný obal.
3. Připojte k elektrické zásuvce síťovou šňůru (zástrčku). K této zásuvce již nepřipojujte jiné spotřebiče.
4. Před použitím nechte přístroj běžet 2 - 3 hodiny. Zkontrolujte proudění chladného vzduchu v mrazničce, abyste se ujistili, že chlazení funguje správně. Vaše zařízení je nyní připraveno k použití.

Spuštění

Po první instalaci chladničky ji ponechte kvůli stabilizaci běžné provozní teploty po dobu přibližně 2 až 3 hodiny v chodu a teprve poté do ní vložte čerstvé nebo mražené potraviny.

Došlo-li k přerušení tohoto záběhu, vyčkejte před opětovným zapnutím 5 minut.

Nastavení teploty a funkcí

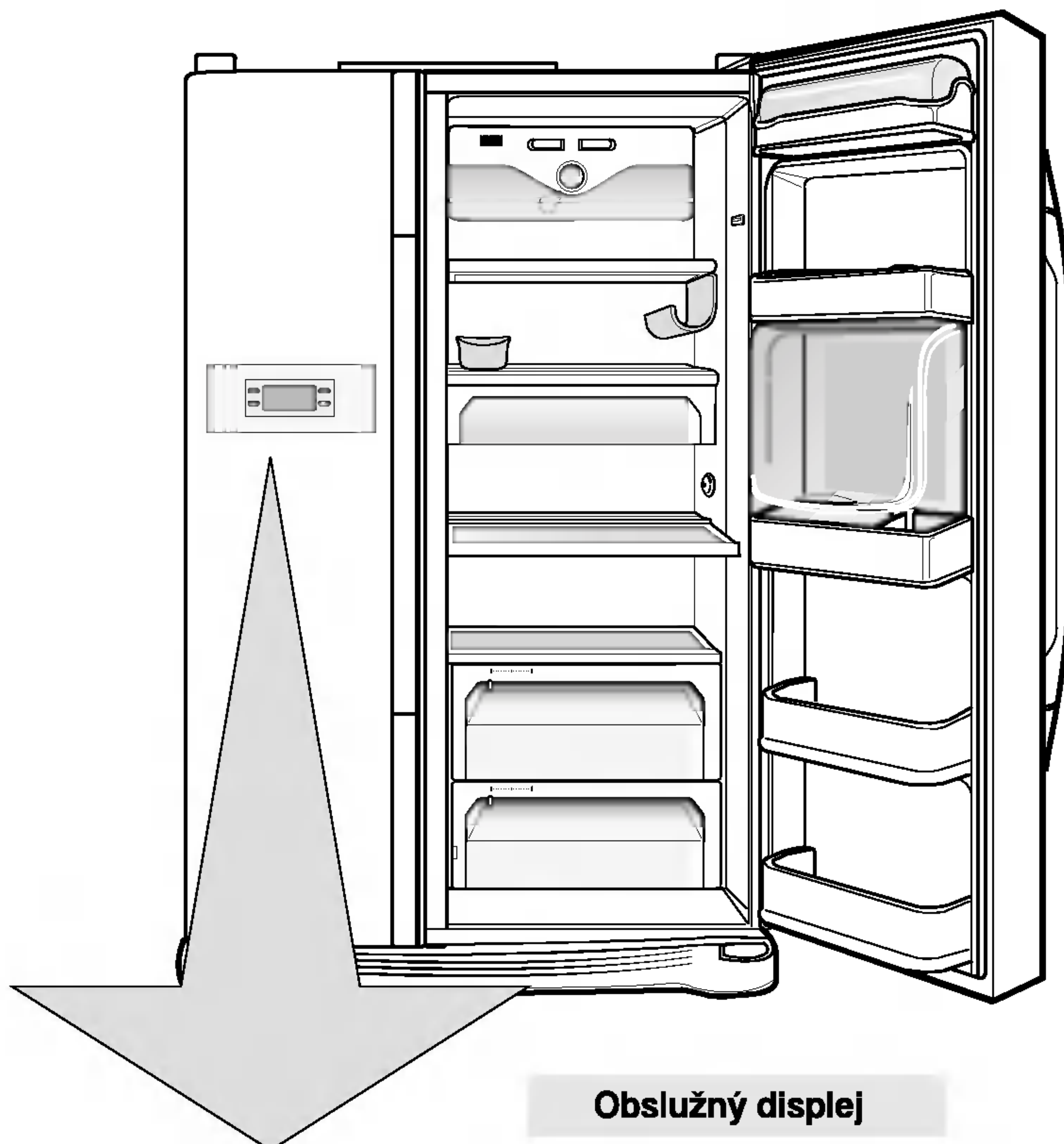

Obslužný displej

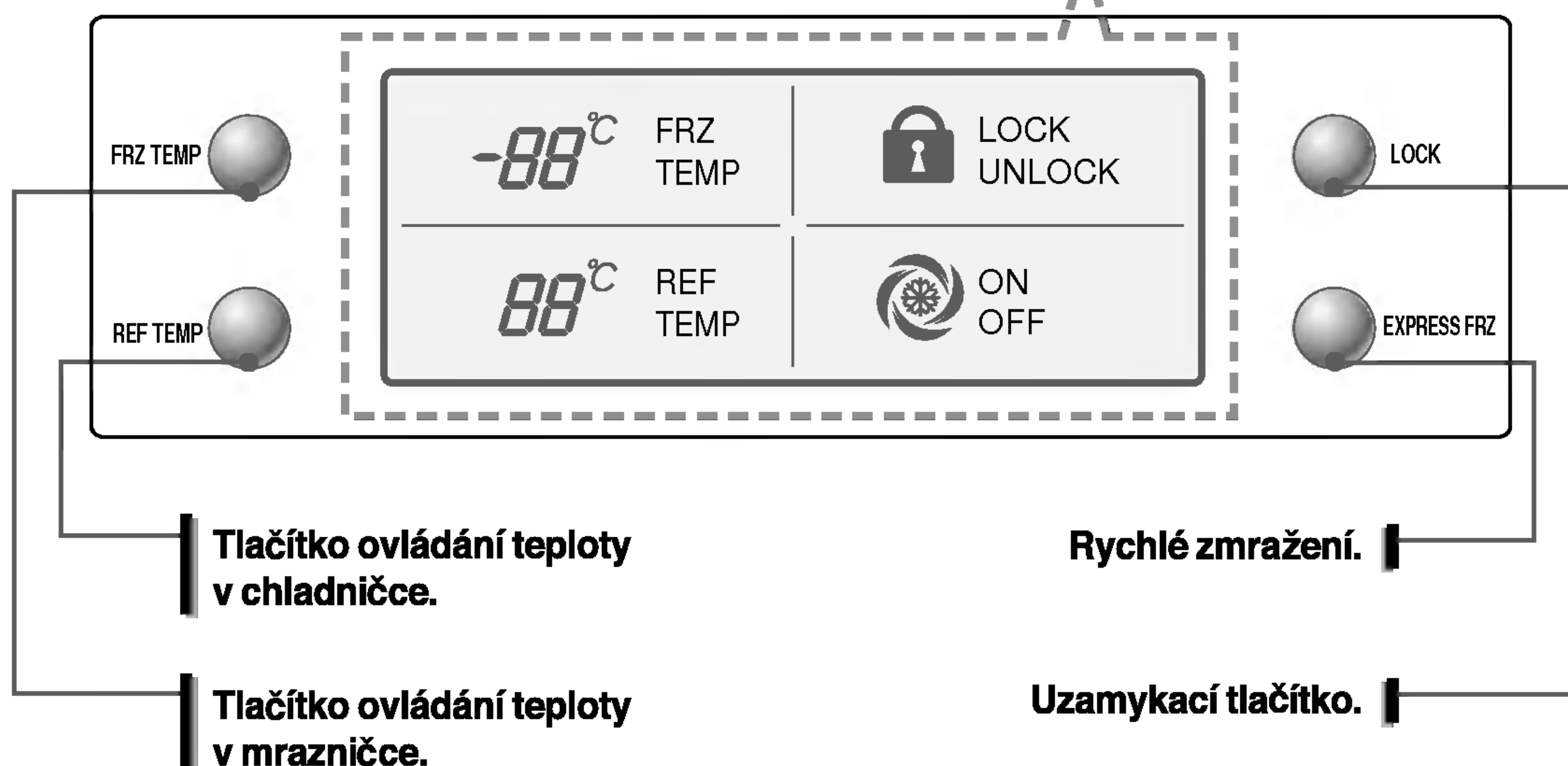

Můžete samostatně nastavovat teplotu uvnitř mrazničky a chladničky.

Nastavení teploty v mrazničce

Mraznička - nastavení teploty

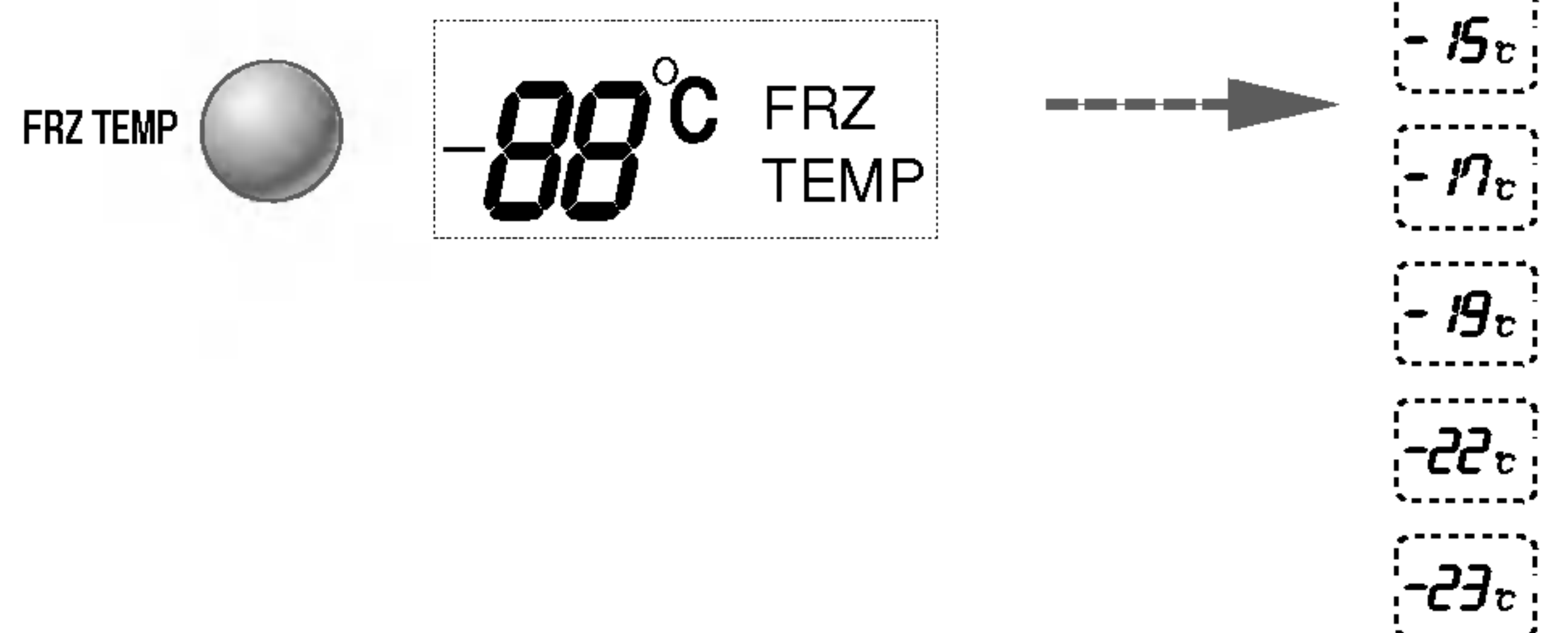

Nastavení teploty v chladničce

Chladnička - nastavení teploty

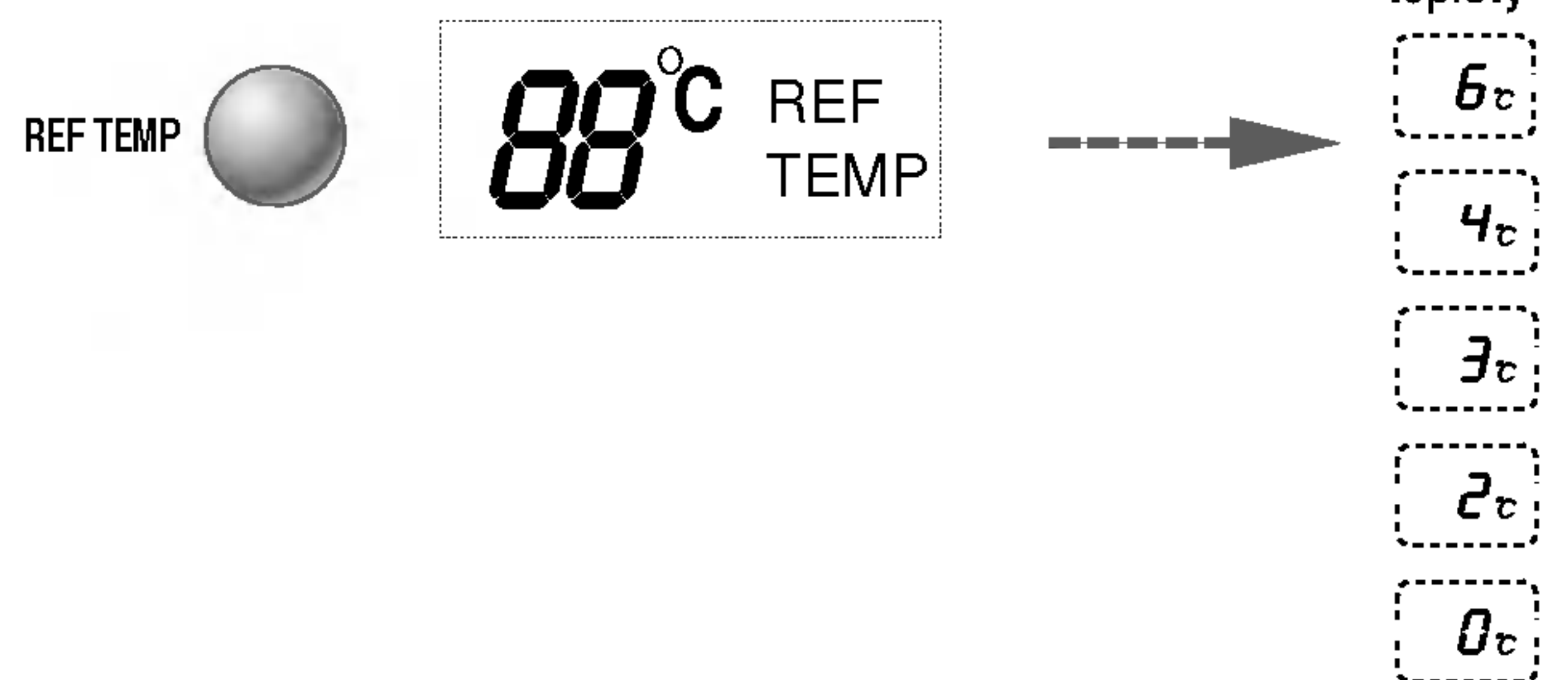

* Opakovaným tisknutím tlačítka nastavujete provozní režim v následujícím pořadí: (střední) → (středně silný) → (silný) → (slabý) → (středně slabý).

- Aktuální teplota uvnitř se mění v závislosti na stavu potravin, protože zobrazovaná teplota je teplotou cílovou a nikoli skutečnou teplotou v chladničce.
- Chladnička má zpočátku omezenou funkčnost. Z tohoto důvodu seřídte teplotu podle návodu uvedeného výše až po 2 - 3 dnech provozu.

Rychlé zmražení

Tato funkce umožňuje rychlé zmrazování.

- Tuto funkci zapínáte a vypínáte opakovaným tisknutím tlačítka  .
- Grafická značka šipky zůstává ve stavu On poté, co 4-krát blikne při volbě Special Refrigeration On.
- Funkce rychlého zmražení se vypíná automaticky po uplynutí pevně nastavené doby.

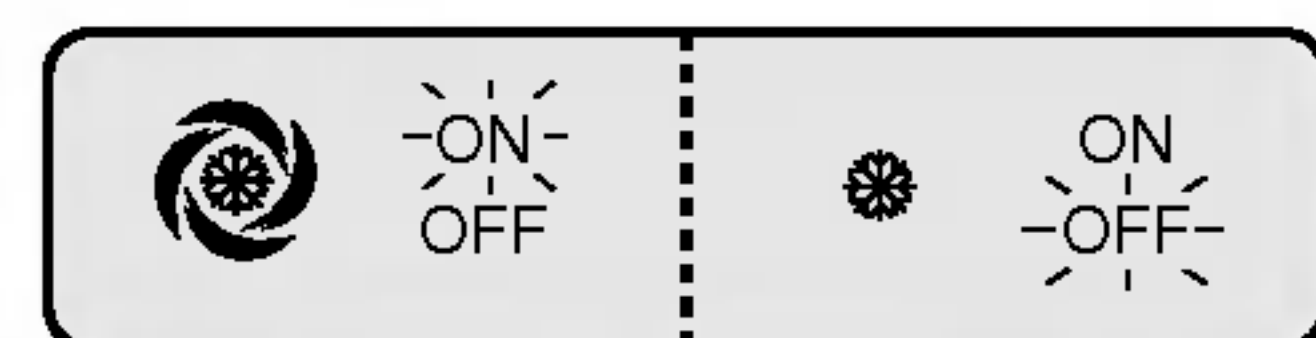
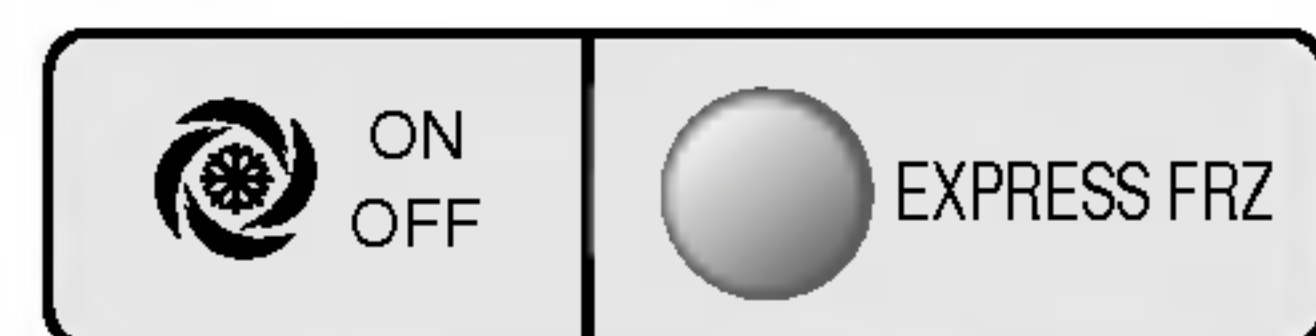

Signalizace při volbě "ZAP" Signalizace při volbě "VYP"

Zámek

Toto tlačítko vypíná ostatní tlačítka.

- Po každém stisknutí tlačítka  dochází k uzamknutí, resp. k odemknutí ovládání.
- Stisknete-li po uzamčení jiné tlačítko, nebude fungovat.

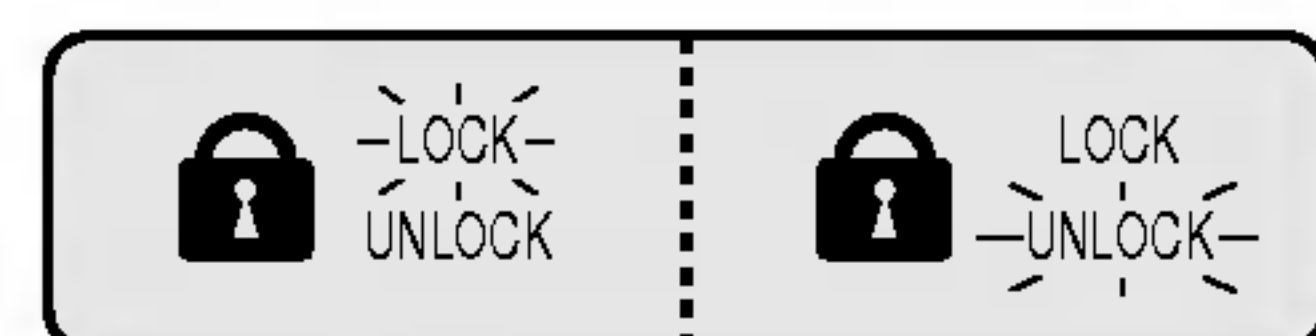
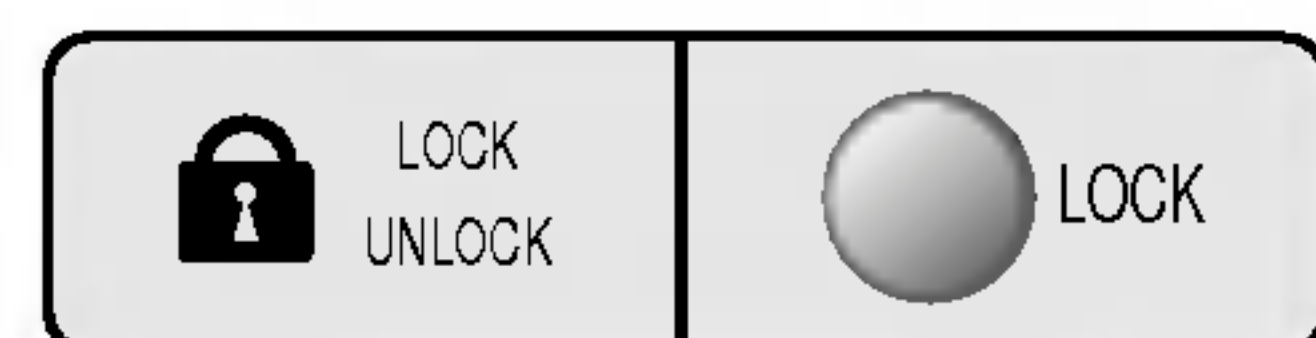

Signalizace při stisknutí "LOCK" Signalizace při opětovném stisknutí „LOCK“

Ostatní funkce

Výstraha otevřených dveří

- Zůstanou-li dveře spotřebiče po dobu jedné minuty otevřené nebo nedovřené, ozve se třikrát v intervalu 30 sekund výstražný zvukový signál.
- Pokud výstražný signál zní i po uzavření dveří, obraťte se na servisní středisko.

Diagnostika (rozpoznávání závad)

- Diagnostika automaticky rozpoznává závady projevující se ve spotřebiči za jeho provozu.
- Dojde-li ve spotřebiči k závadě, nelze jej obsluhovat tlačítky a mimo provoz je též běžná signalizace. V takovém případě nevypínejte bezprostředně napájení, avšak obraťte se na své servisní středisko. Pokud spotřebič vypnete, bude pro pracovníka servisu vyhledání vadné součásti velmi pracné.

Upozornění na otevřené dveře

Pokud dveře mrazničky zůstanou otevřené déle než 1 minutu, zazní třikrát upozornění. Toto upozornění se bude ozývat v intervalu 30 sekund a přestane po zavření dveří. Pokud se upozornění nepřestane ozývat ani poté, co jsou dveře mrazničky a chladničky zavřeny, kontaktujte servisní centrum.

Sebediagnostická funkce (zjišťování závad)

Sebediagnostická funkce se aktivuje, když se v zařízení objeví problém. Když se v zařízení objeví chyba, NEVYPÍNEJTE zařízení a neprodleně kontaktujte servisní centrum. Pokud je zařízení vypnuto, bude oprava déle trvat, než zjistí, kde se chyba objevila. Pokud se objeví chyba, nastavení teploty nelze změnit stiskem žádného tlačítka

Výroba ledu (pouze některé modely)

Při výrobě ledu

- Nalijte vodu do tvořítko na led v oddělení výroby ledu. Když bude voda nalita až po okraj, nebude možné led snadno oddělit a kapající voda může způsobit spojení ledu do jednoho kusu.

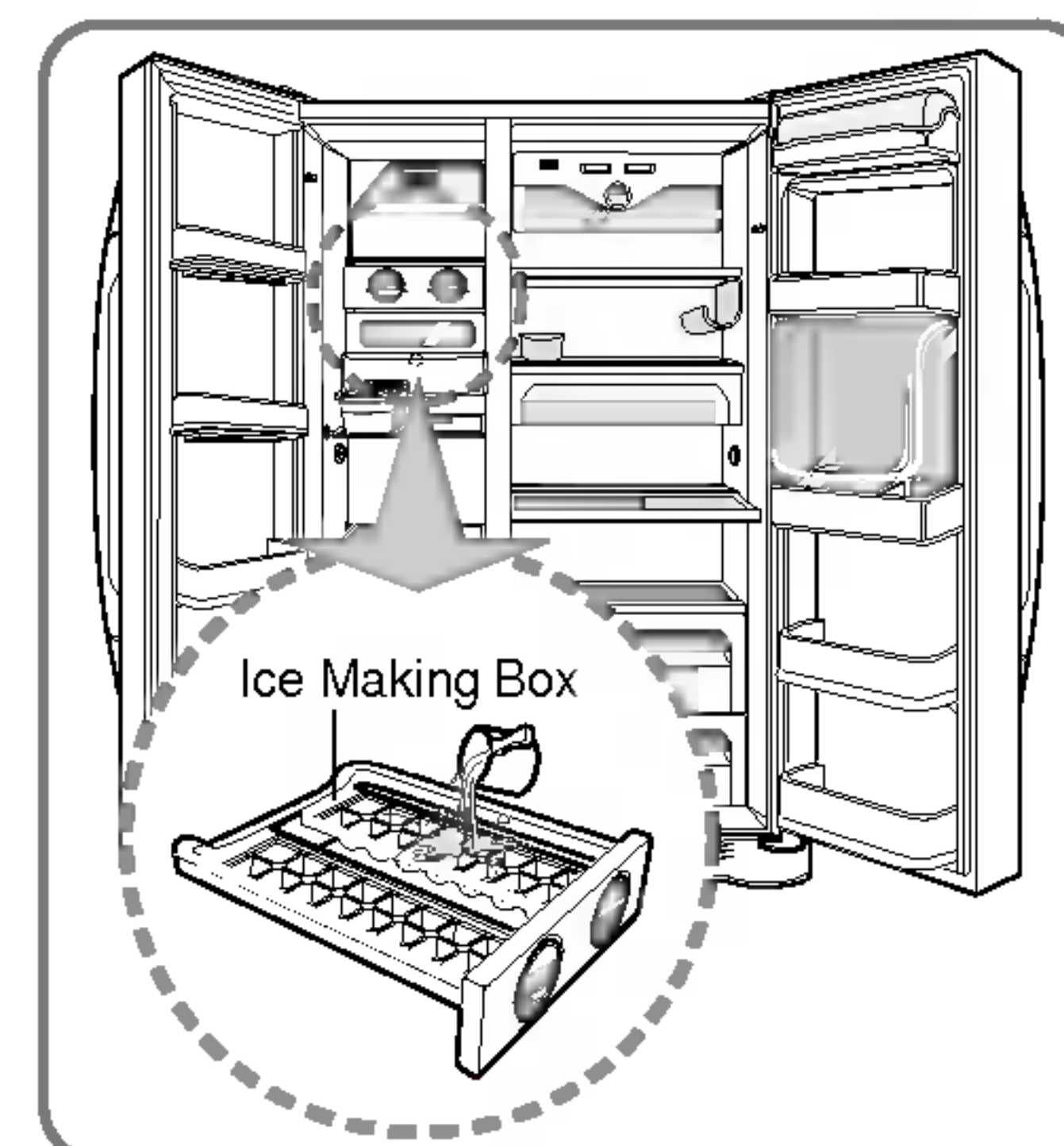

- Led bude shozen do zásobníku otočením páky oddělovače ledu v oddělení výroby ledu.

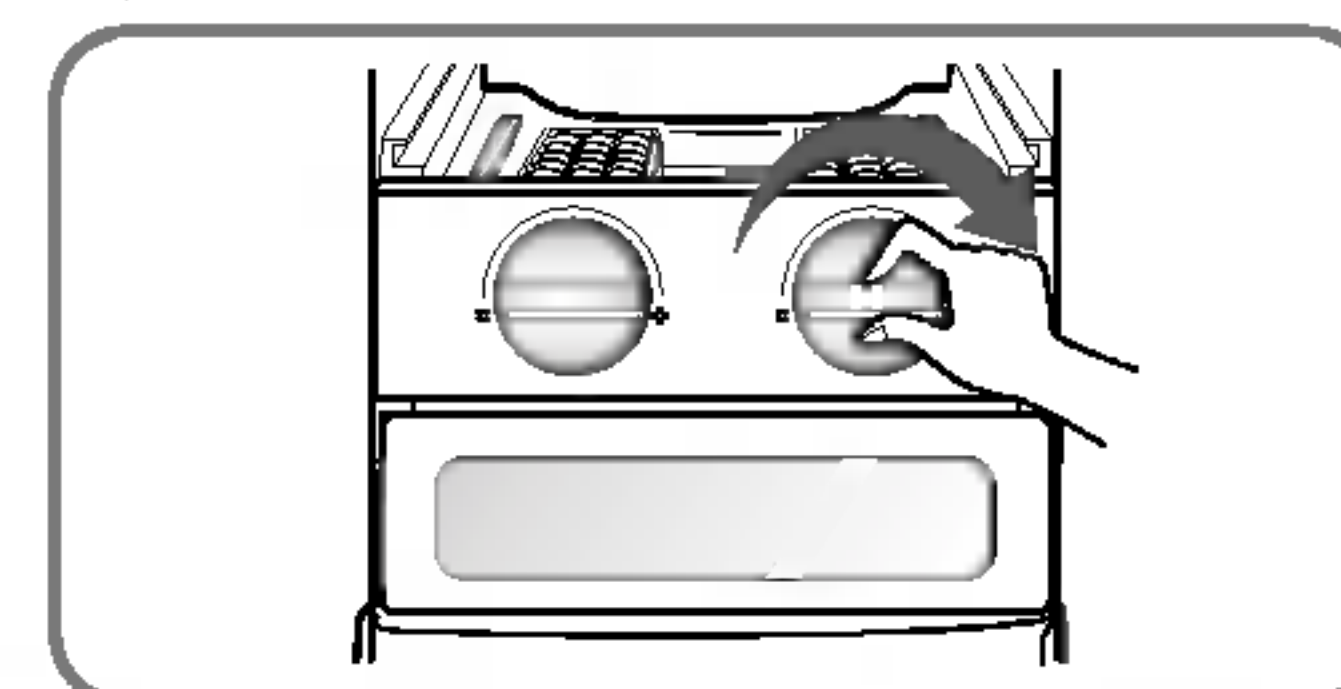

POZNÁMKA

- Otočení páky oddělovače ledu předtím, než je led zcela zmrzlý může způsobit, že zbývající voda nakape do zásobníku a spojí led do jednoho kusu.

Výroba ledu

Kostky ledu vyjmete tak, že uchopíte tácek za jeho konce a jemně jím zakrouťte.

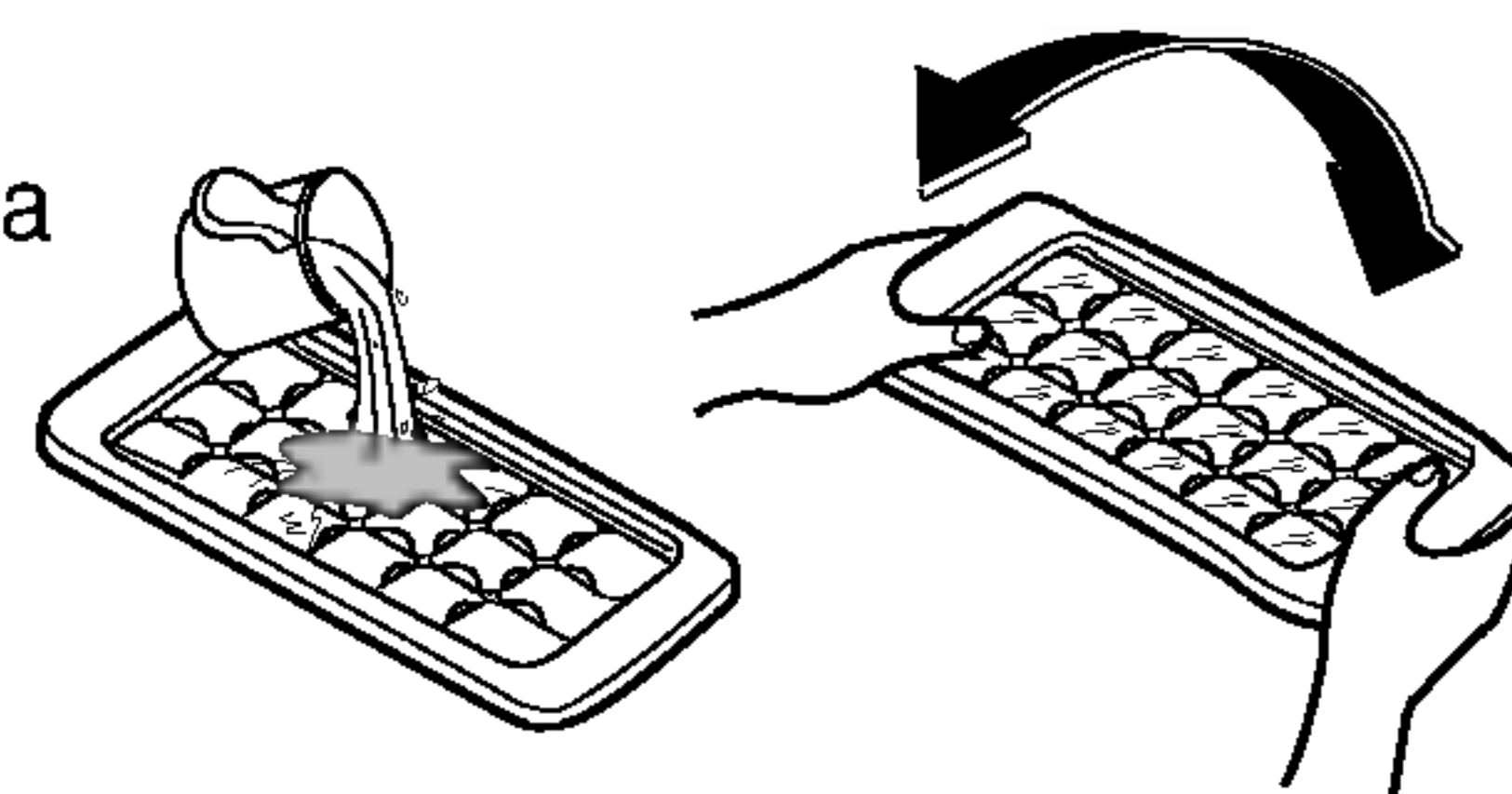

Prostor pro občerstvení (pouze některé modely)

Použití

Otevřete prostor pro občerstvení.

- Do prostoru pro občerstvení máte přístup i bez otevření dveří chladničky. Předností je úspora elektrické energie.
- Po otevření dvířek prostoru pro občerstvení se rozsvítí vnitřní osvětlení chladničky. Lze tak bez potíží prohlédnout obsah.

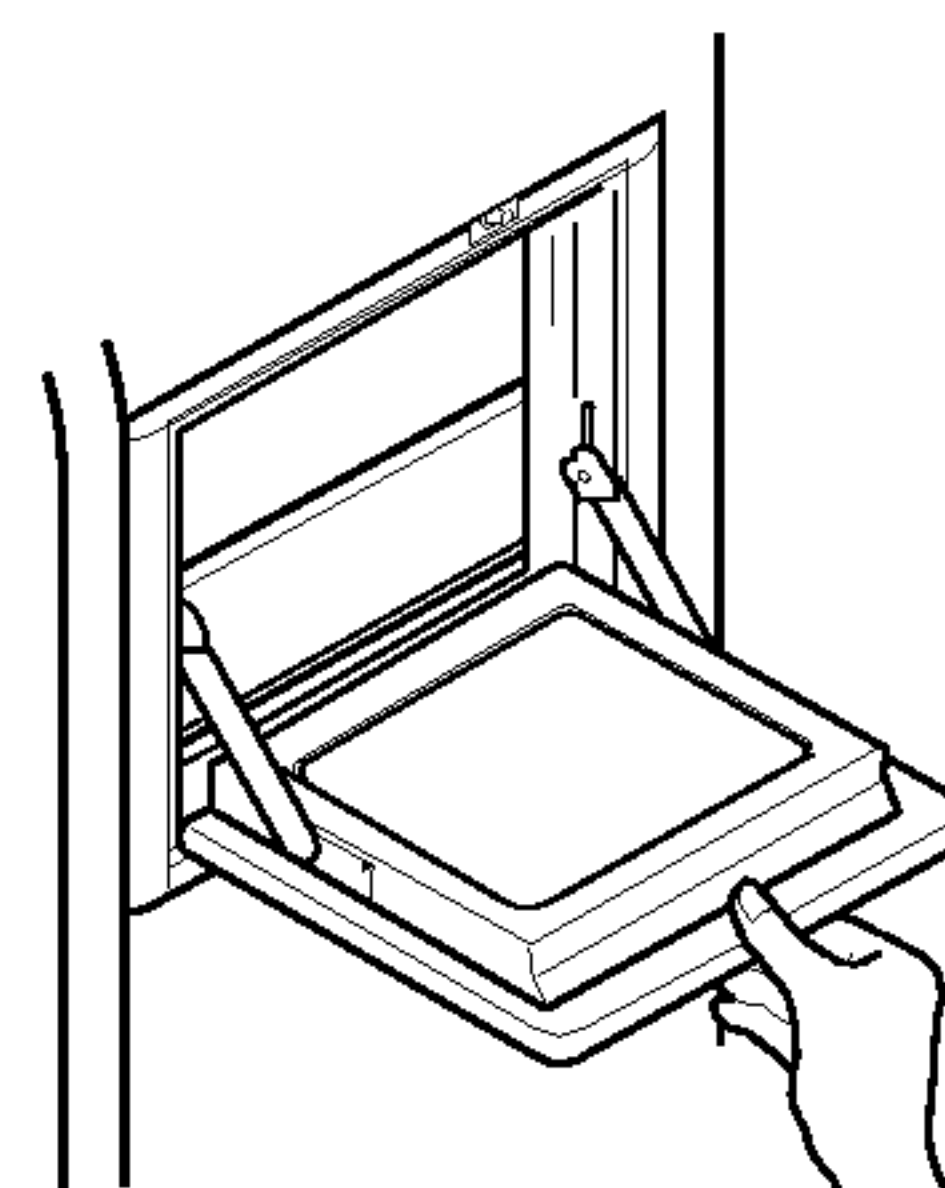

Použití dvířek prostoru pro občerstvení jako odkládací plochy

- Zásadně nepoužívejte dvířka prostoru pro občerstvení pro krájení a vyvarujte se jejich poškození ostrými nástroji.
- Zásadně se neopírejte rukama ani na dvířka silně netlačte.

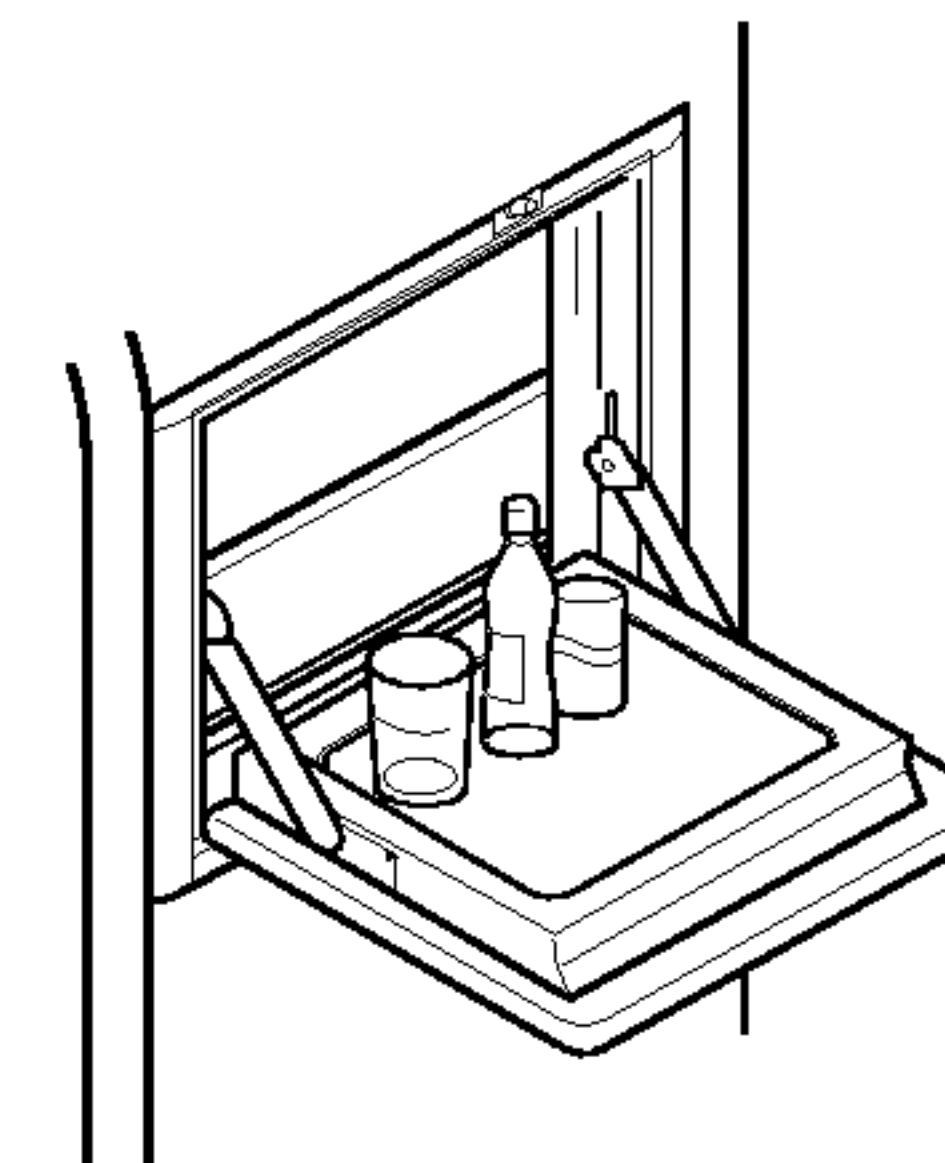

Zásadně nedemontujte vnitřní kryt prostoru pro občerstvení

- Bez krytu prostor pro občerstvení nefunguje řádně.



Zásadně na dvířka prostoru pro občerstvení nestavte těžké předměty a nedovolte dětem, aby se na dvířka věšela.

- Nejenže v takovém případě hrozí poškození dvířek prostoru pro občerstvení, rovněž může dojít k poranění dítěte.



Police (pouze u vybraných modelů)

Zasouvací polička

Vyšší předměty jako např. kanistry či lahve můžete v lednici skladovat tak, že jednoduše zatlačíte přední půlku poličky pod její zadní část. Až budete chtít poličku vrátit zpět do původní polohy, vytáhněte ji směrem k sobě.

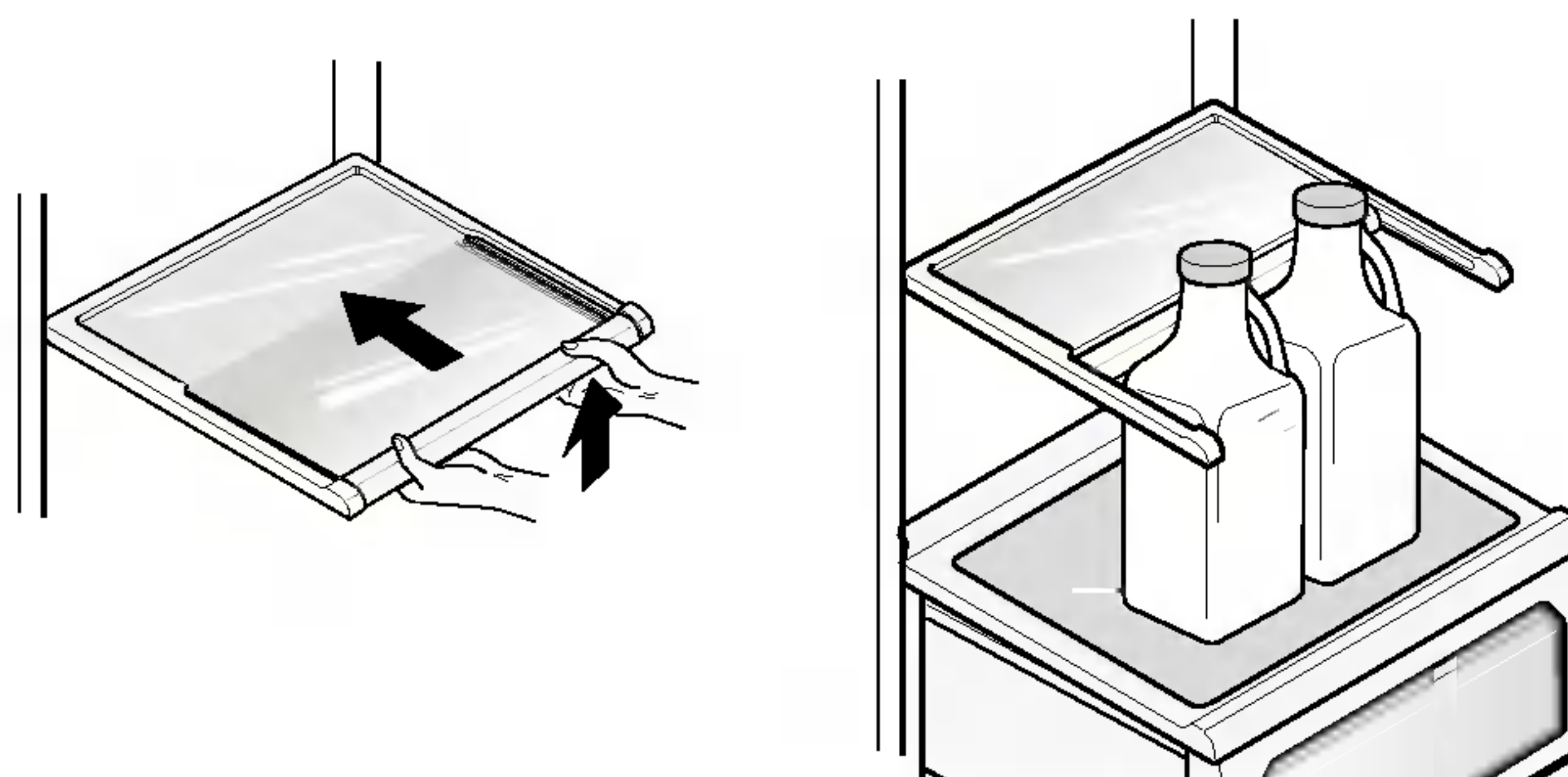

Příhrádka na víno (pouze u vybraných modelů)

Nastavení rohové příhrádky na víno (pouze u vybraných modelů)

V tomto rohovém držáku lze horizontálně skladovat láhve. Lze jej připevnit k libovolné příhradce.

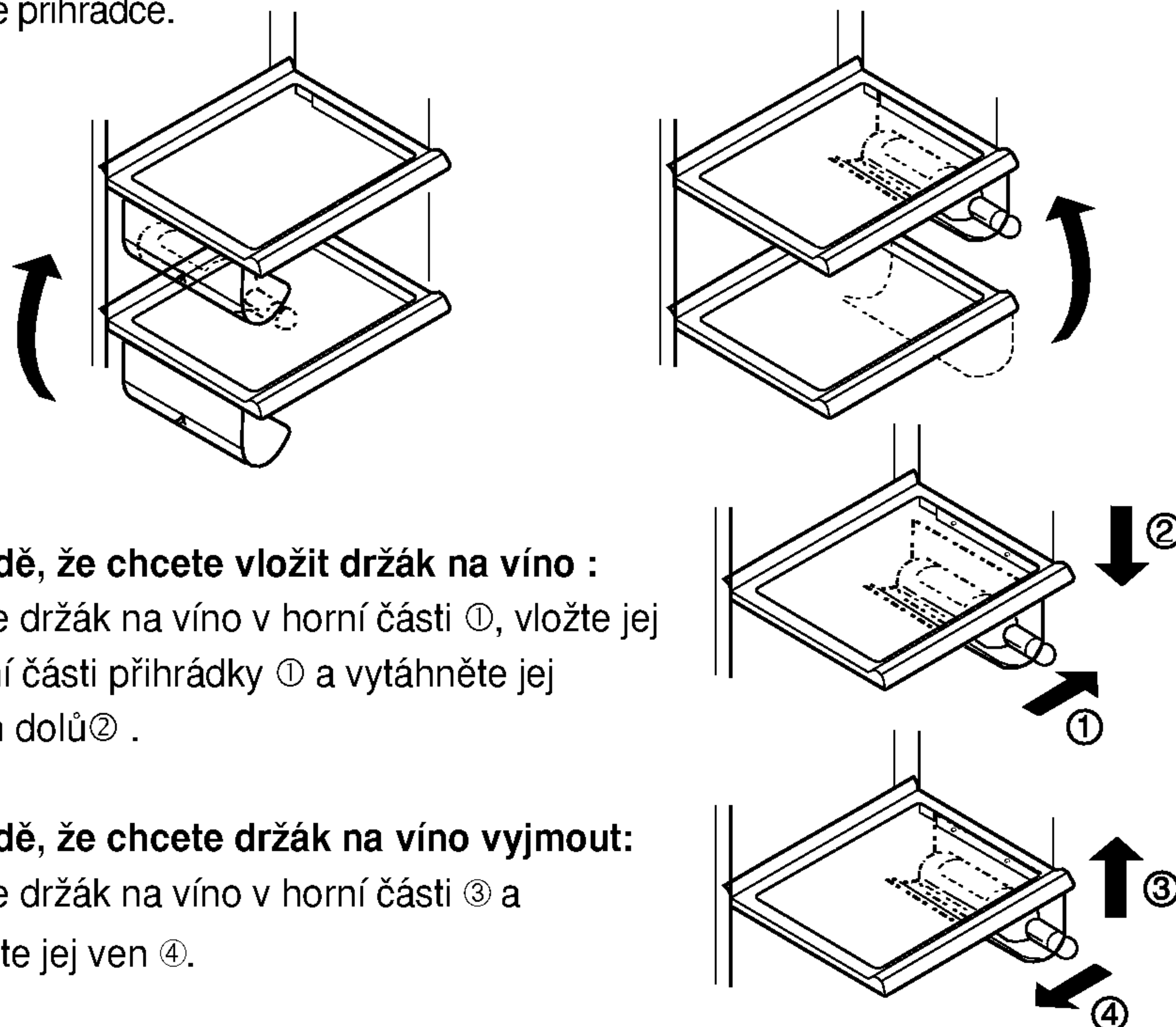

V případě, že chcete vložit držák na víno :

Uchopte držák na víno v horní části ①, vložte jej do boční části příhrádky ① a vytáhněte jej směrem dolů ② .

V případě, že chcete držák na víno vyjmout:

Uchopte držák na víno v horní části ③ a vytáhněte jej ven ④.

Příhrádka na vejce (pouze některé modely)

Příhrádku na vejce můžete umístit dle potřeby kdekoli.

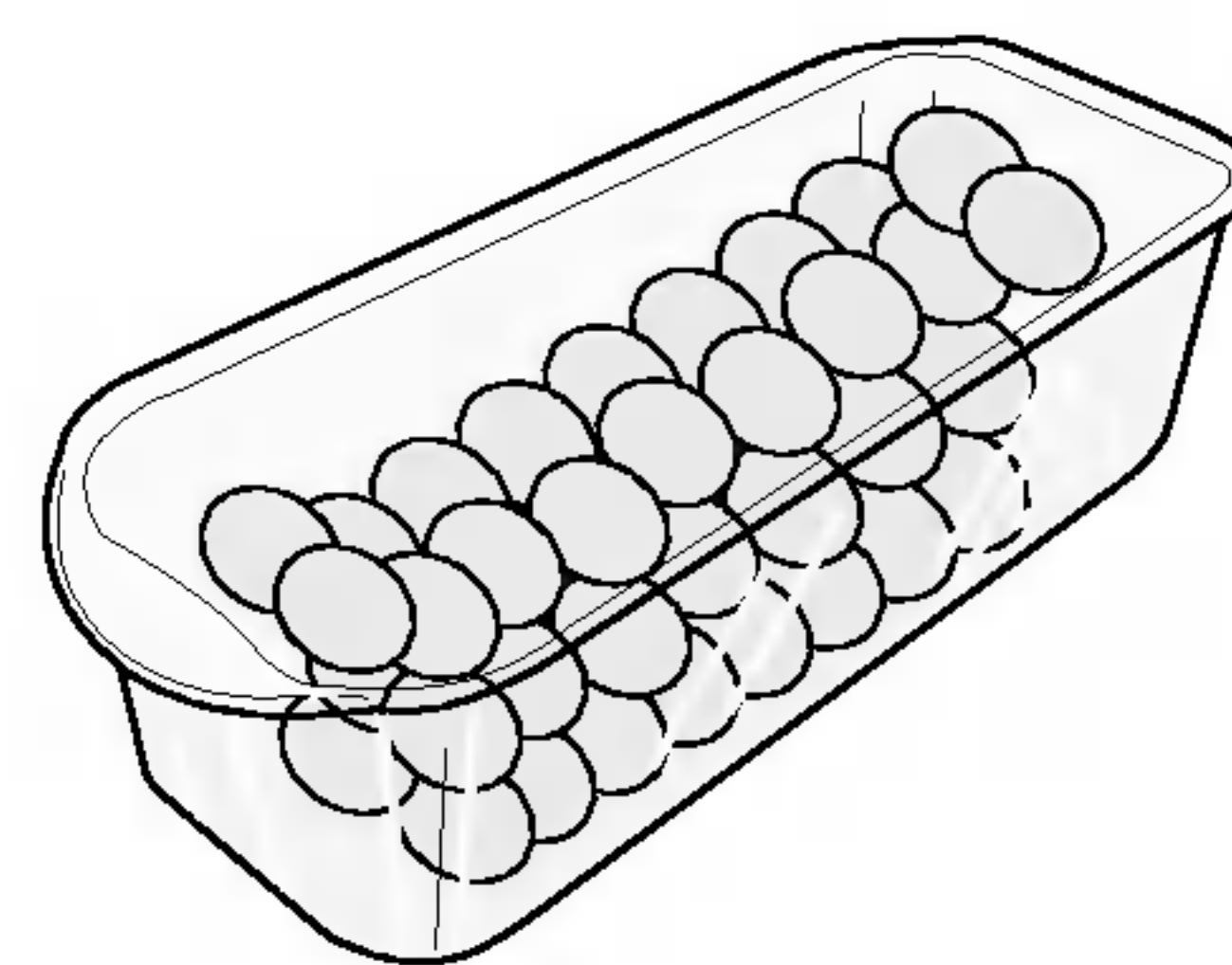

POZNÁMKA

- Zásadně příhrádku na vejce nepoužívejte jako zásobník ledu. Může puknout.
- Příhrádku na vejce zásadně nekládejte do mrazničky ani do prostoru pro občerstvení.

Ovládání vlhkosti v přihrádce pro zeleninu

Při uchovávání ovoce či zeleniny lze vlhkost nastavovat prostřednictvím spínače pro ovládání vlhkosti.

Vysoká vlhkost

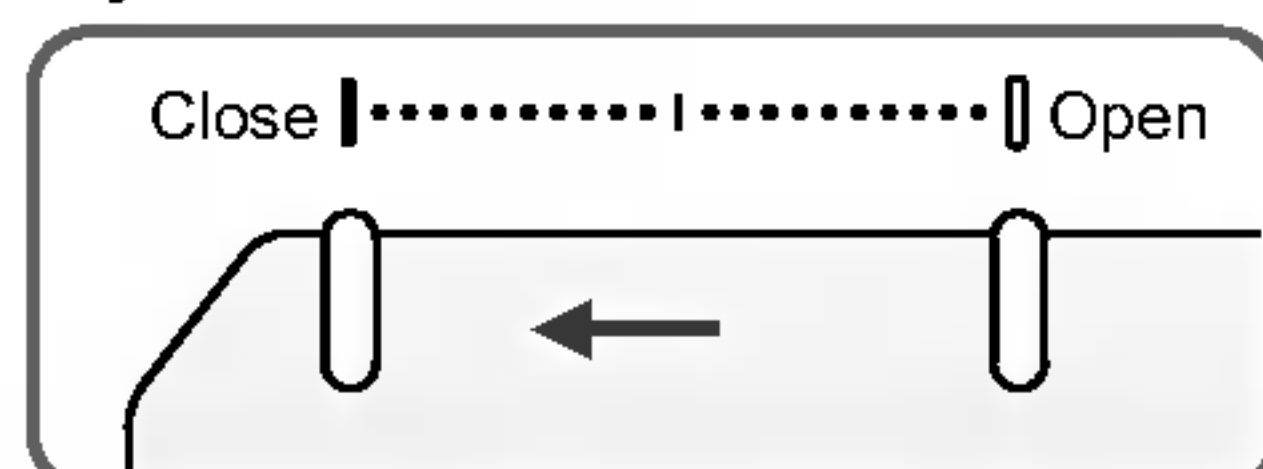

Nízká vlhkost

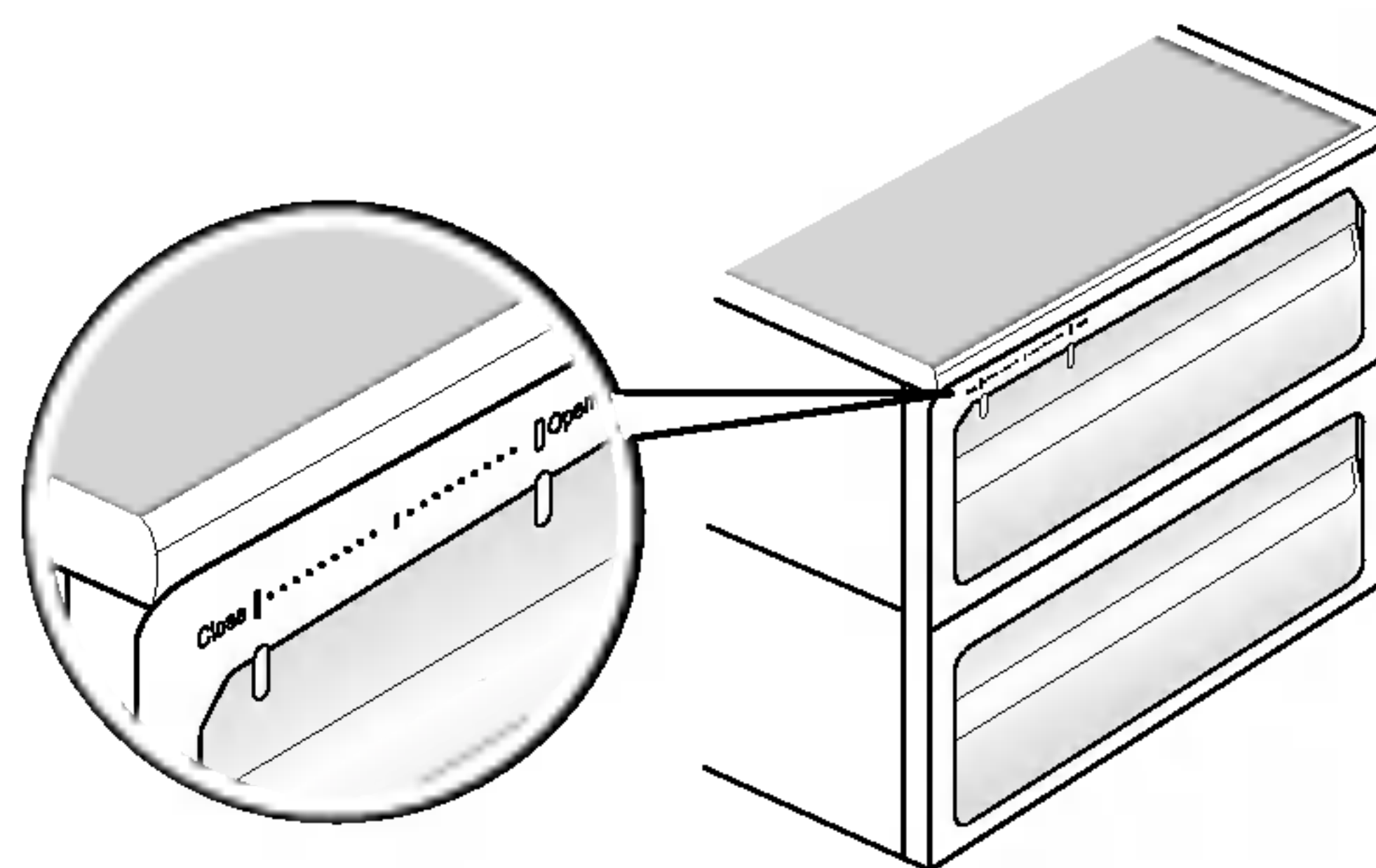
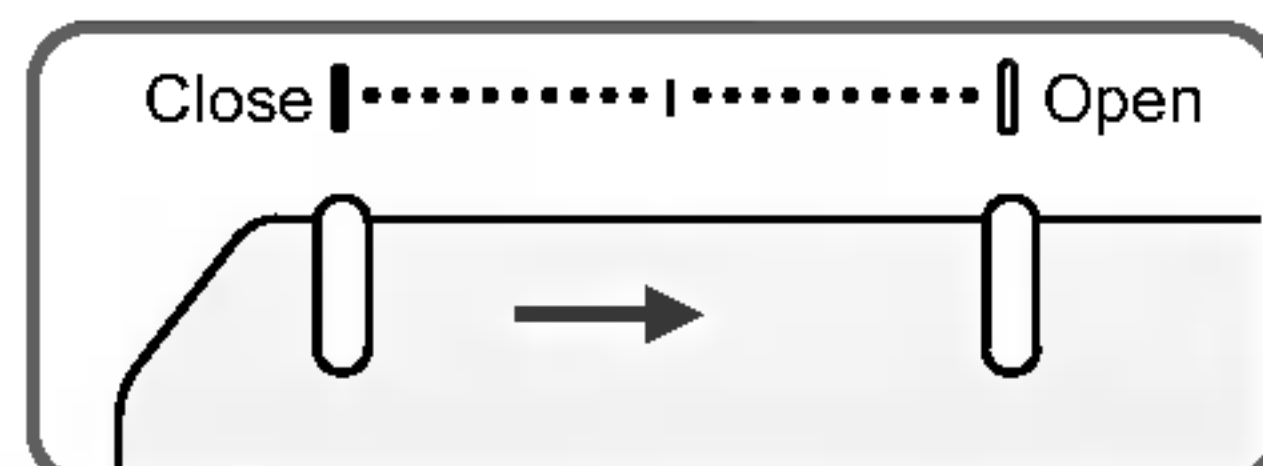

Přepínání přihrádky pro zeleninu/maso

- Spodní zásuvku chladničky lze nastavit buď na uchovávání zeleniny, nebo na uchovávání masa.

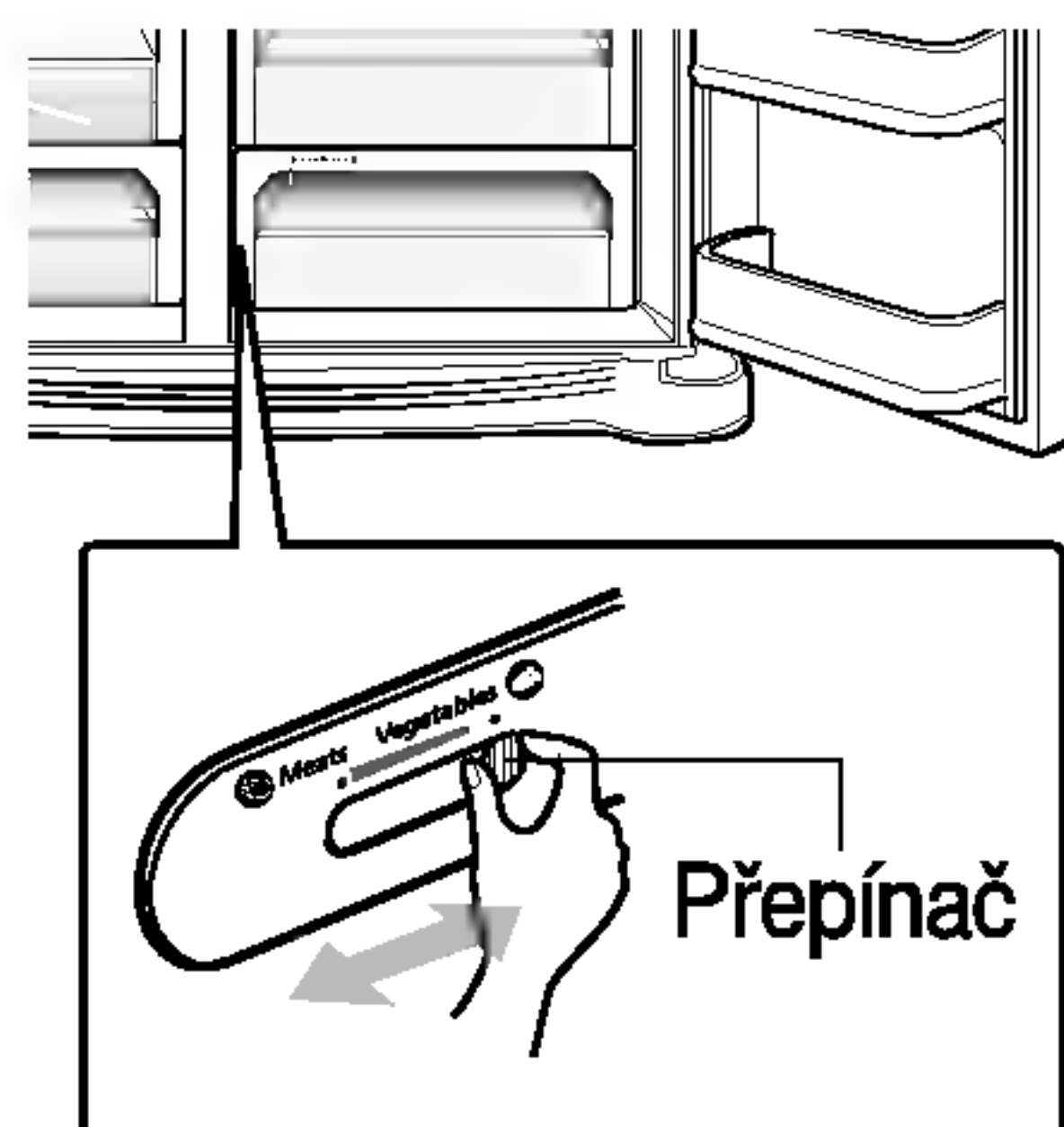
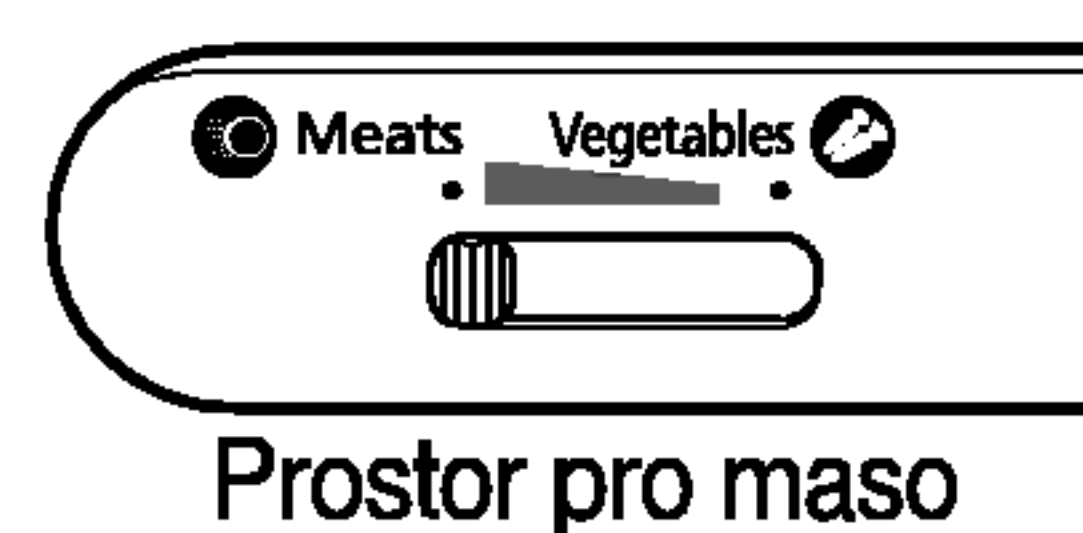
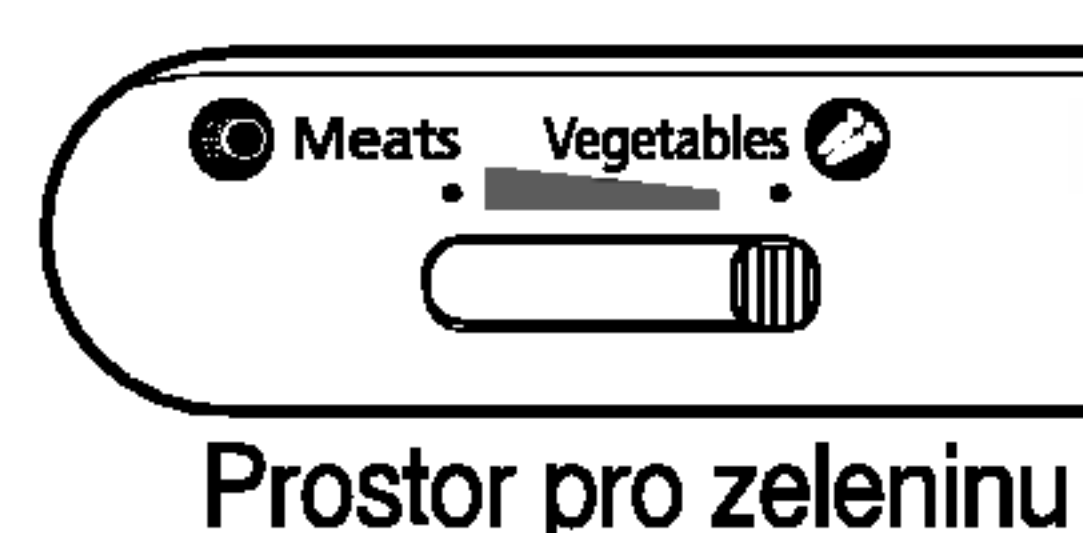

- prostoru pro maso se udržuje teplota nižší než jinde uvnitř chladničky, takže maso a ryby vydrží déle čerstvé.

POZNÁMKA

- Je-li přepínač nastaven na uchovávání masa, dojde ke zmrazení vloženého ovoce a zeleniny. Proto před vložením potravin zásadně kontrolujte jeho nastavení.

Odstraňovač zápachu (pouze některé modely)

Tento systém účinně pohlcuje výrazné zápachy optickým katalyzátorem. Tento systém žádným způsobem neovlivňuje stav uchovávaných potravin.

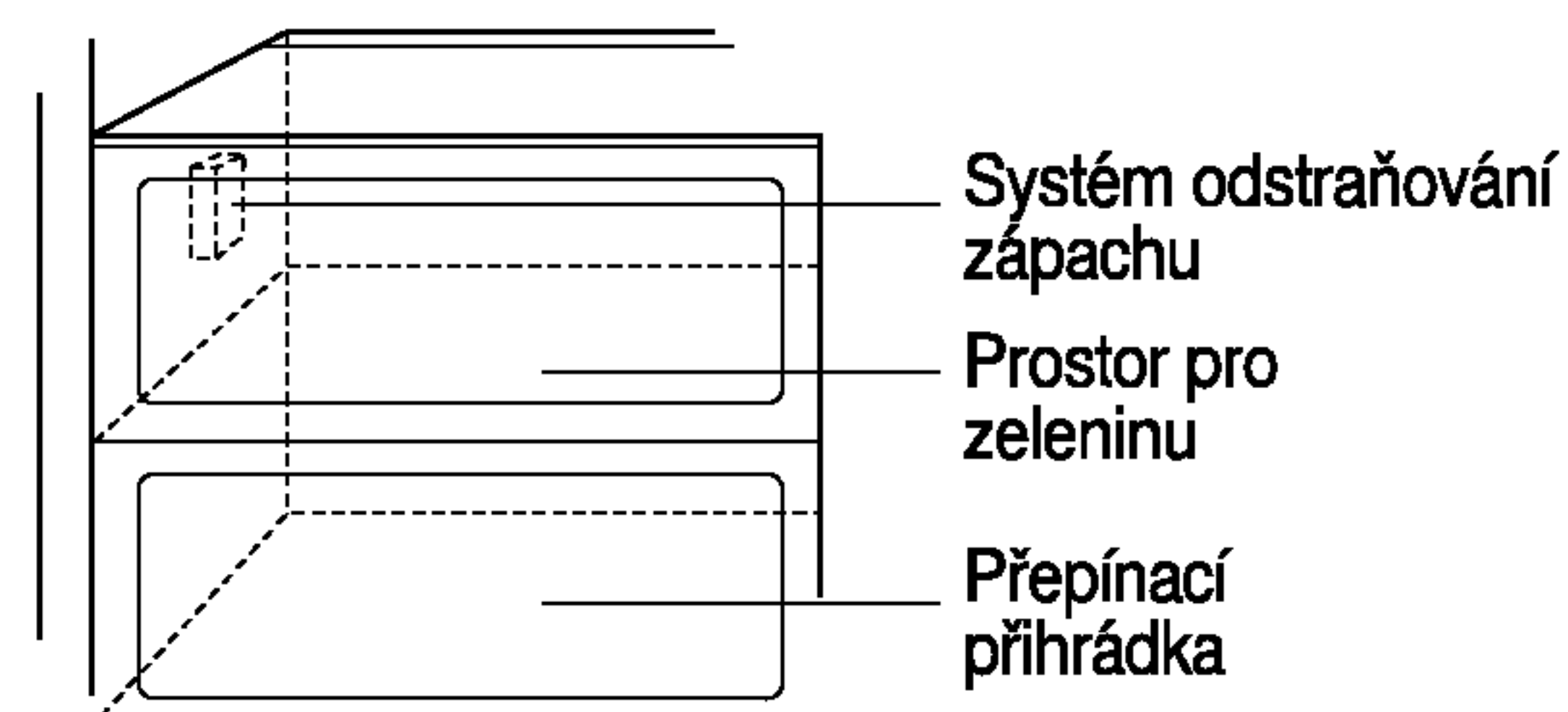





Použití systému pohlcování zápachu

- Systém je již instalován v přívodu chladného vzduchu z prostoru chladničky a nevyžaduje samostatnou instalaci.
- Potraviny uvolňující výrazný zápach uchovávejte v uzavřených nádobách. V opačném případě mohou tento zápach pohlcovat jiné potraviny uvnitř chladničky.

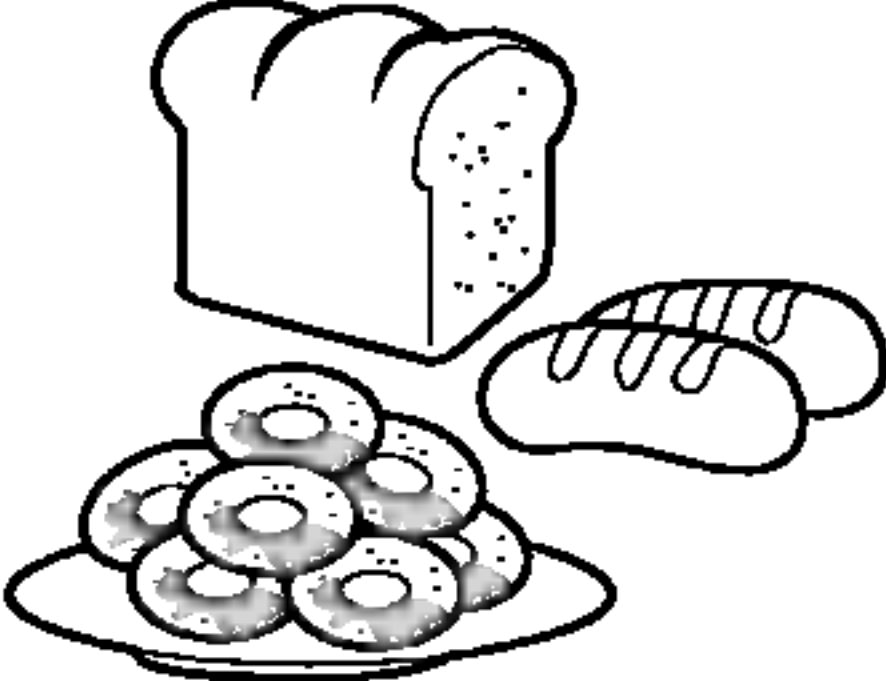
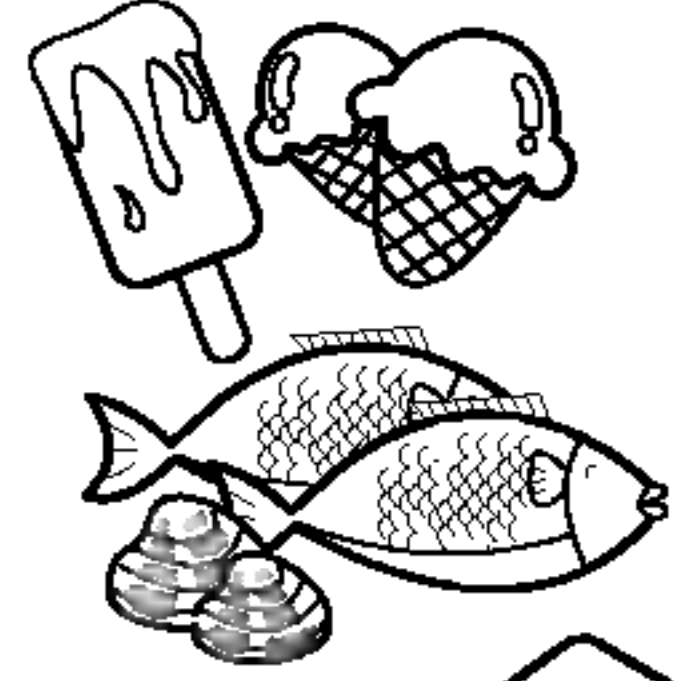
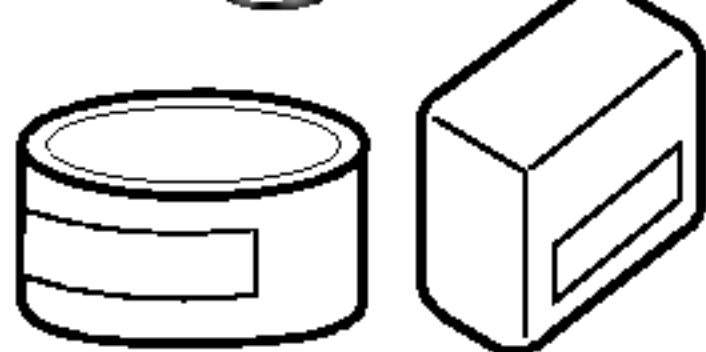
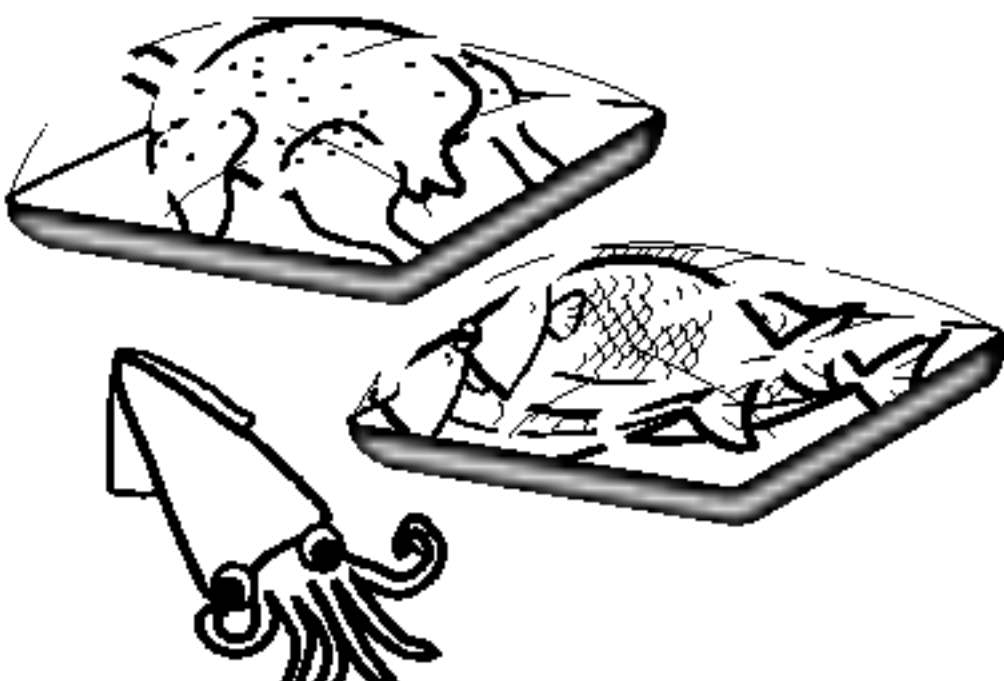
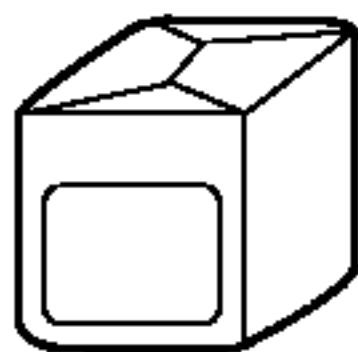
Rozmístění potravin

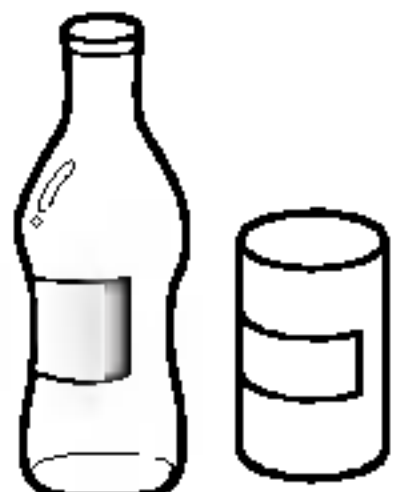
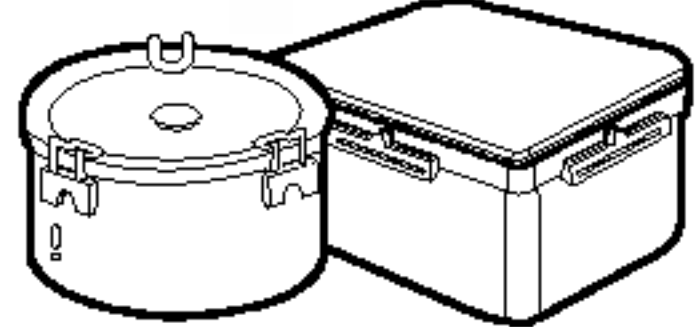
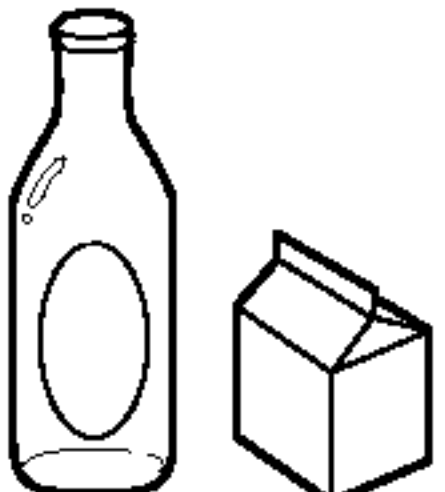
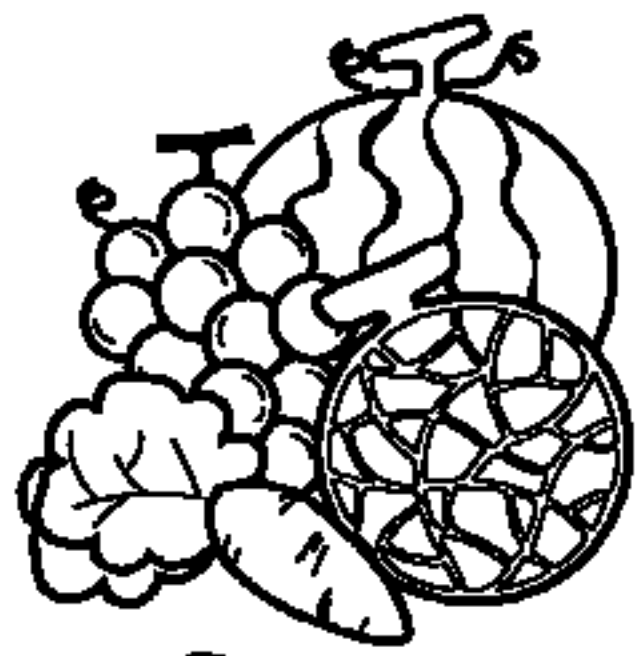
(viz umístění součástí)

Držák lahve	Uchovávání vína.	
Svačtinová zásuvka	Uchovávání menších potravin, např. chlebů, zákusků atd.	
Police mrazničky	Uchovávání různých zmražených potravin, např. masa, ryb, zmrzliny, mražených zákusků atd.	
Dveřní přihrádka mrazničky	<ul style="list-style-type: none"> ▪ Uchovávání malých mražených balených potravin. ▪ Teplota může při otevírání dveří vzrůstat. Proto zde neuchovávejte potraviny určené pro dlouhodobé uchovávání, např. zmrzlinu atd. 	
Zásuvka mrazničky	<ul style="list-style-type: none"> ▪ Uchovávání masa, ryb, drůbeže atd. po zabalení do tenké fólie. ▪ Uchovávat za sucha. 	
Přihrádka pro mléčné výrobky	Uchovávání mléčných výrobků, např. másla, sýrů atd.	
Přihrádka na vejce	Tuto přihrádku na vejce lze umístit dle potřeby.	
Prostor pro občerstvení	Uchovávání často používaných potravin, např. nápojů atd.	
Police chladničky	Uchovávání hotových pokrmů či jiných potravin v náležitých rozestupech.	
Dveřní přihrádka chladničky	Uchovávání menších balených potravin či nápojů, např. mléka, džusu, piva atd.	
Zásuvka na zeleninu	Uchovávání ovoce a zeleniny.	
Přepínací zásuvka na zeleninu/maso	Uchovávání zeleniny, ovoce, rozmrazovaného masa, syrových ryb atd. Přepínač nastavte podle potřeby. Před uložením potravin zkontrolujte nastavení přepínače.	

Uchovávání potravin

- V chladničce uchovávejte čerstvé potraviny. Důležitým faktorem ovlivňujícím zachování čerstvosti a chuti potravin je míra jejich zmrazení, resp. roztátí.
- Neuchovávejte potraviny, které se kazí za nízkých teplot, tj. například banány a melouny.
- Horké potraviny nechte před vložením do spotřebiče vychladnout. Po vložení horkých potravin může dojít k poškození ostatních potravin a dále se zvyšuje spotřeba elektrické energie.
- Potraviny uchovávejte zabalené vinylovou fólií nebo v nádobkách s víkem. Zamezíte tak odpařování vlhkosti a napomůžete uchování chuti a výživné hodnoty potravin.
- Neblokujte přívody vzduchu potravinami. Plynulá cirkulace vzduchu zajišťuje rovnoměrnou teplotu v chladničce.
- Neotevírejte dveře příliš často. Otevřenými dveřmi do chladničky vniká teplý vzduch a způsobuje vzrůst teploty.
- Do dveřních přihrádek zásadně nekládejte nadměrné množství potravin – mohly by se opírat o vnitřní přihrádky a zabraňovat dveřím v řádném dovření.

Mraznička

- Nevkládejte do mrazničky lahve – při zmrznutí obsahu by mohly puknout.
 - Rozmrzlé potraviny opětovně nezmrazujte. Při opětovném zmrazování dochází ke ztrátě chuti a výživné hodnoty.
 - Uchovááte-li po delší dobu mražené potraviny, např. zmrzlinu, umístěte je do police a nikoli do dveřní přihrádky.
 - Nedotýkejte se mokřýma rukama zmrzlých potravin ani nádob, zejména, pokud jsou kovové; umístěte skleněné výrobky do přihrádky v ledničce.
- Hrozí nebezpečí omrzlin; v případě zmrznutí obsahu mohou tyto výrobky prasknout a způsobit zranění.

Chladnička

- Do horních polic chladničky nekládejte vlhké potraviny. V přímém kontaktu s ochlazeným vzduchem by mohlo dojít k jejich zmrazení.
- Před vložením potraviny vždy očistěte. Ovoce a zeleninu omyjte a otřete a balené potraviny otřete, zamezíte tak zkažení sousedních potravin.
- Uchovááte-li vejce v přihrádce pro vejce, ověřujte jejich čerstvost a uchovávejte je ve svislé poloze – vydrží déle čerstvá.

POZNÁMKA

- Je-li chladnička umístěna na teplém a vlhkém místě, může se při častém otevření dveří nebo uchovávání většího množství zeleniny srážet vlhkost, jež však neovlivňuje funkci spotřebiče. Sraženou vlhkost odstraňte vhodným hadříkem.

Demontáž součástí

POZNÁMKA

- Demontáž se provádí v opačném pořadí vzhledem k montáži. Před demontáží a montáží musíte odpojit síťovou šňůru od zásuvky. Při demontáži součástí se vyvarujte použití větší síly. V opačném případě může dojít k poškození součástí.

Žárovka mrazničky

Žárovku demontujte vytažením (③) a současným jemným vytlačením (①) a pootočením (②) krytu žárovky.

Žárovku vyšroubujte proti směru hodinových ručiček. V chladničce se používá žárovka o příkonu max. 40 W a lze ji opatřit prostřednictvím servisního střediska.

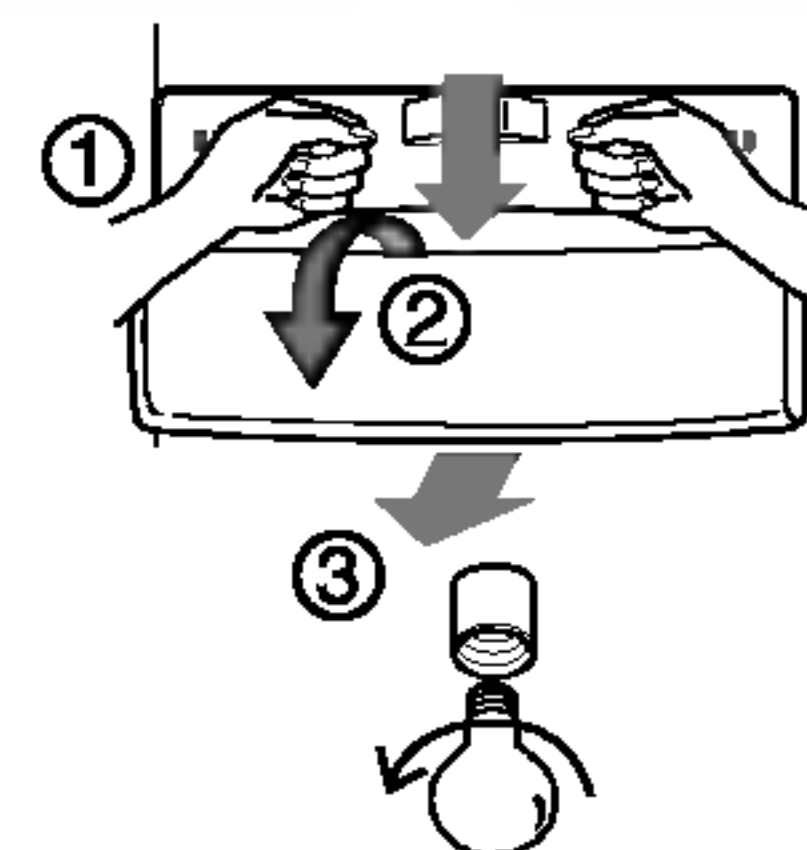

Police mrazničky

Polici demontujete nadzdvihnutím levé strany police, zatlačením ve směru (①), nadzdvihnutím pravé strany ve směru (②) a vyjmutím.

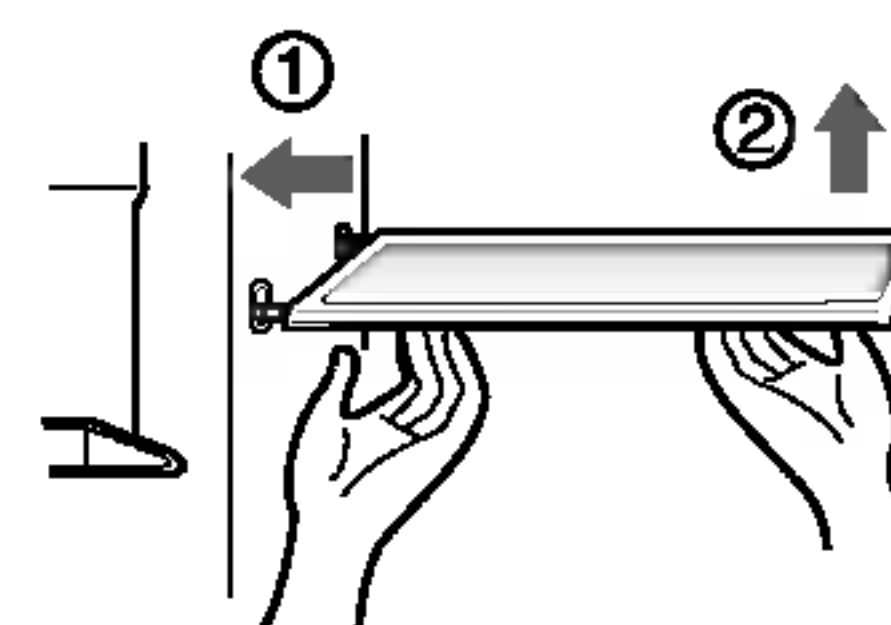

Dveřní přihrádka a podpěra

Uchopte dveřní přihrádku za obě strany, zvedněte ji ve směru (①) a vytáhněte ve směru (②).

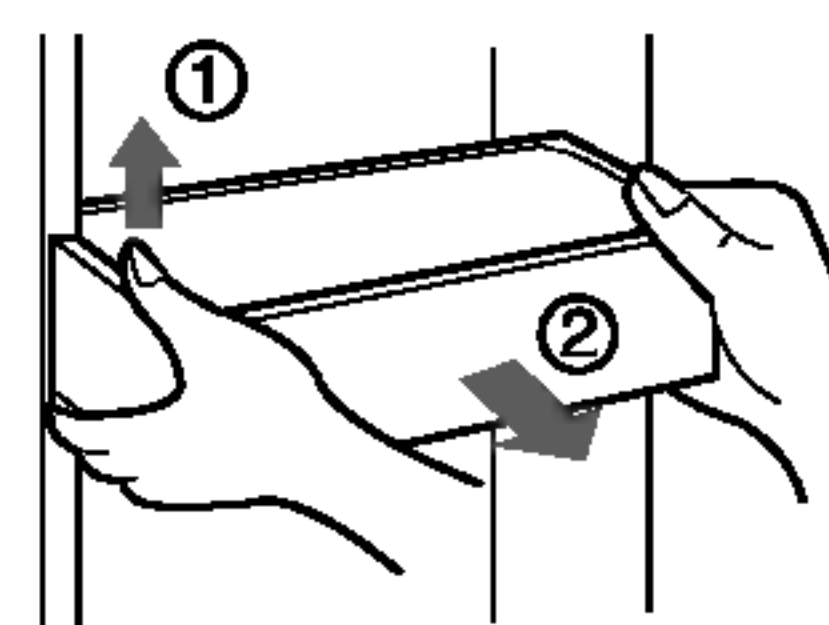

Kryt lampy odstraníte tak, že stisknete výčnělek vpředu pod krytem lampy a poté kryt vytáhněte ven. Otočte žárovkou proti směru hodinových ručiček. Do chladniček se používá žárovka max. 240 V a 40 W, která může být zakoupena v servisním centru.

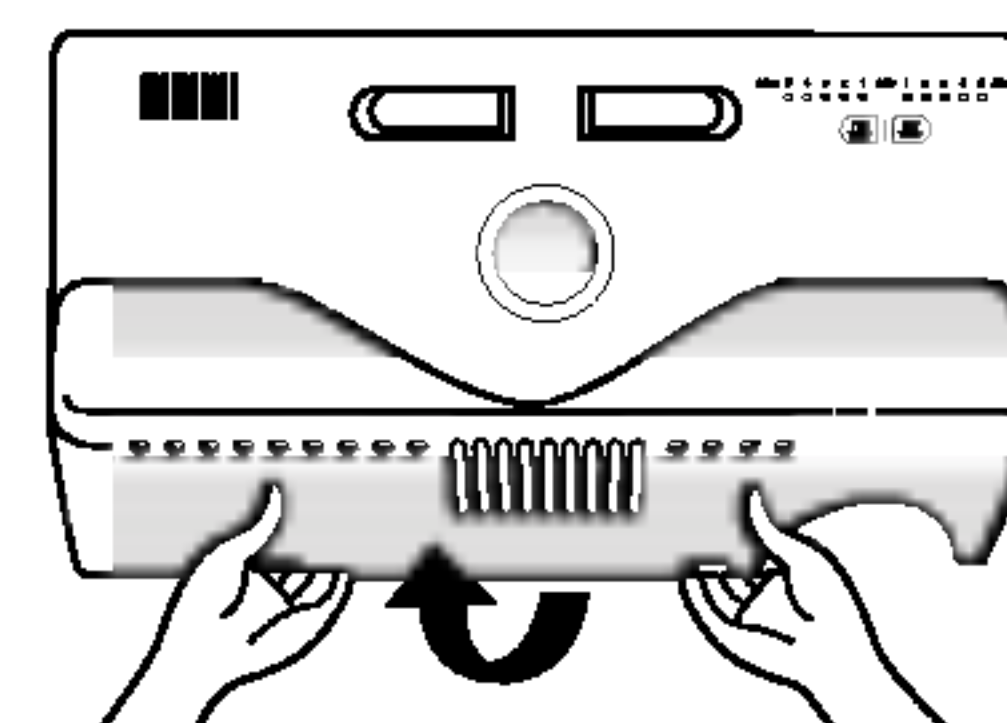

Prostor pro občerstvení

- Demontujte horní přihrádku prostoru pro občerstvení a poté vyjměte hlavní kryt prostoru pro občerstvení (①).
- Kryt osvěžovacího centra vyjměte jeho vytažením vzhůru.



POZNÁMKA

- Při demontáži přihrádky pro zeleninu, svačिनové zásuvky a hlavního krytu prostoru pro občerstvení musíte demontovat příslušenství dveří chladničky.

Kryt přihrádky pro zeleninu

- Kryt přihrádky pro zeleninu demontujete povytažením přihrádky pro zeleninu směrem vpřed (①), nadzdvihnutím přední části krytu přihrádky pro zeleninu (②) dle obrázku a vyjmutím.

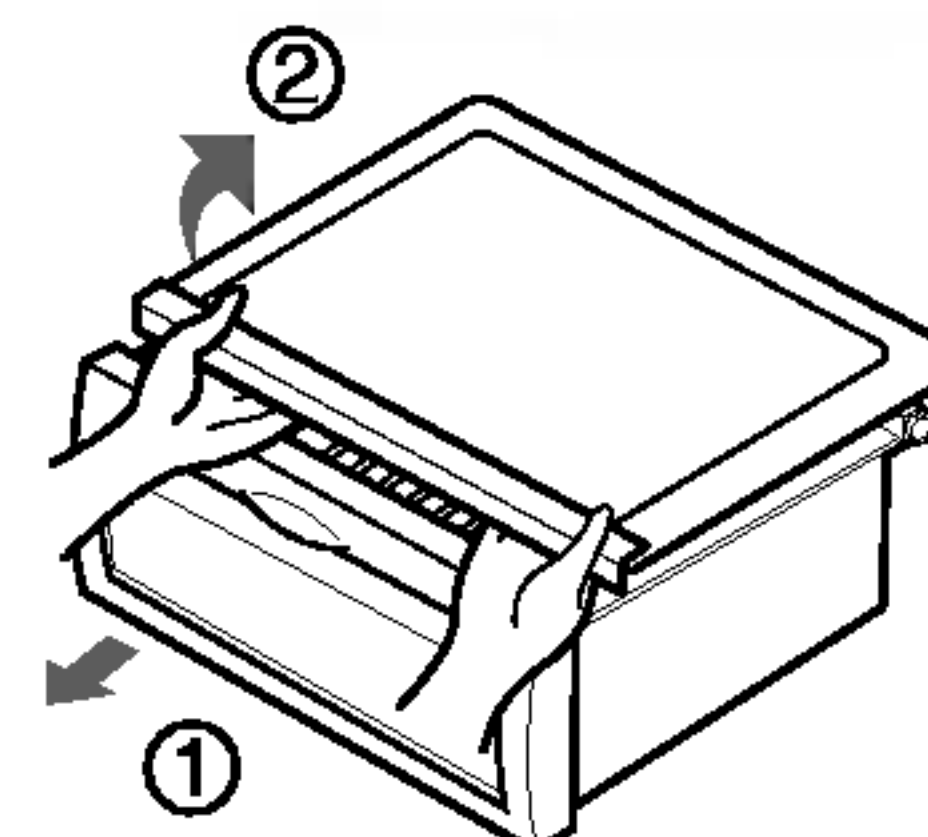

Obecné informace

Dovolená	<p>Při odjezdu na průměrně dlouhou dovolenou se pravděpodobně rozhodnete ponechat chladničku v provozu. Potraviny, které lze zmrazit, umístěte do mrazničky – prodloužíte tak jejich životnost.</p> <p>Chcete-li chladničku vypnout, vyjměte veškeré potraviny, odpojte síťovou šňůru, pečlivě vyčistěte vnitřek a nechte dveře OTEVŘENÉ – zamezíte tak vzniku zápachu.</p>
Výpadek napájení	<p>Ve většině případů je výpadek napájení opraven do jedné nebo dvou hodin a neovlivní teplotu v chladničce.</p> <p>Při výpadku napájení však omezte četnost otevírání dveří.</p>
Přemísťování	<p>Demontujte nebo lepicí páskou zajistěte všechny nepřípevněné předměty uvnitř ledničky. Poškození vyrovnávacích šroubů zamezíte jejich zašroubováním do spodku chladničky.</p>
Protikondenzační trubice	<p>Občas a zejména po instalaci může docházet k ohřevu vnější stěny skříně chladničky.</p> <p>Nejde o závadu. Způsobuje to protikondenzační trubice, kterou proudí zahřáté chladicí médium za účelem zamezení rosení vnějších stěn skříně.</p>

Čištění

<p>Pro zamezení tvorby nežádoucích zápachu je zapotřebí udržovat chladničku v čistotě. Rozlité potraviny byste měli neprodleně otřít, protože může dojít k jejich zkysnutí a k následnému narušení povrchu plastových výlisků.</p>	
Zvenčí	<p>Pro čištění odolných povrchů chladničky používejte vlažný roztok jemného mýdla nebo detergentu.</p> <p>Otřete je čistým vlhkým hadříkem a poté je osušte.</p>
Zevnitř	<p>Doporučujeme Vám pravidelné čištění. Omyjte veškeré prostory roztokem jedlé sody nebo jemným detergentem a teplou vodou. Vypláchněte a osušte.</p>
Po vyčištění	<p>Ověřte, zda nedošlo k poškození síťové šňůry, k přehřátí síťové zástrčky a jestli je zástrčka správně zasunuta do elektrické zásuvky.</p>
Výstraha	<p>Před čištěním v blízkosti elektrických součástí (žárovky, spínače, ovládací prvky atd.) vždy odpojte síťovou šňůru ze zásuvky.</p> <p>Přebytečnou vlhkost otřete houbou či hadříkem a zamezte tak zatečení vody či kapaliny do elektrických součástí s následným vznikem nebezpečí úrazu elektrickým proudem.</p> <p>Pro čištění žádného z povrchů spotřebiče nepoužívejte kovové drátěnky, kartáče, podřadná abrazivní čistidla, silné alkalické roztoky, hořlavá ani jedovatá čistidla. Nedotýkejte se vlhkýma ani mokřýma rukama zmrzlých povrchů, protože k velmi chladným povrchům se vlhké předměty mohou lepit nebo přimrzat.</p>

Odstraňování závad

Dříve než se obrátíte na servis, zkontrolujte tento seznam. Může Vám uspořit čas i peníze. Tento seznam uvádí běžné potíže, jež nevznikají v důsledku vad konstrukce nebo materiálů tohoto spotřebiče.

Závada	Možná příčina	Náprava
Provoz chladničky		
Kompresor chladničky nepracuje.	Spínač chladničky je vypnutý.	Nastavte ovládací prvky chladničky. Viz nastavení ovládacích prvků.
	Chladnička je v odmrazovacím režimu.	Toto je běžné v případě chladniček s plně automatickým odmrazováním. K odmrazování dochází pravidelně.
	Zástrčka je odpojena od elektrické zásuvky.	Zajistěte řádné zasunutí zástrčky do zásuvky.
	Výpadek napájení. Zkontrolujte bytové osvětlení.	Obratě se na místní rozvodnou společnost.
Kompresor chladničky je v chodu příliš často nebo příliš dlouho	Chladnička je větší než Váš předchozí spotřebič.	To je běžné. Větší a účinnější zařízené mívají za shodných podmínek kompresor v provozu déle.
	Okolní či venkovní teplota je příliš vysoká.	Za těchto podmínek je prodloužený chod kompresoru běžný.
	Chladnička byla na delší dobu mimo provoz.	Kompletní zchlazení chladničky trvá několik hodin.
	Právě bylo vloženo větší množství teplých nebo horkých potravin.	Teplé potraviny prodlužují chod kompresoru až do dosažení požadované teploty.
	Dveře jsou otevřené příliš často nebo příliš dlouho.	Teplý vzduch vstupující do chladničky prodlužuje chod kompresoru. Otevírejte dveře méně často.
	Dveře chladničky nebo mrazničky mohou být pootevřené.	Ujistěte se, že je chladnička ve vodorovné poloze. Vyjměte z nedovřených dveří potraviny a nádoby. Viz závady v oddílu OTEVÍRÁNÍ/ZAVÍRÁNÍ dveří.
	Je nastavena příliš nízká teplota chladničky.	Nastavte vyšší, avšak dostatečnou teplotu.
	Těsnění chladničky nebo mrazničky je znečištěné, nadměrně opotřeбенé, prasklé nebo nedoléhá.	Vyčistěte nebo vyměňte těsnění. Netěsnosti dveří prodlužují chod kompresoru, protože dosažení požadované teploty trvá déle.
	Termostat udržuje v chladničce konstantní teplotu.	To je běžné. Kompresor se při udržování konstantní teploty zapíná a vypíná.

Závada	Možná příčina	Náprava
Teploty jsou příliš nízké		
Teplota v mrazničce je příliš nízká, zatímco teplota v chladničce je v pořádku.	V mrazničce je nastavena příliš nízká teplota.	Nastavte vyšší, avšak dostatečnou teplotu v mrazničce.
Teplota v chladničce je příliš nízká, zatímco teplota v mrazničce je v pořádku.	V chladničce je nastavena příliš nízká teplota.	Nastavte vyšší teplotu v chladničce.
Potraviny uložené v zásuvkách zamrzají.	V chladničce je nastavena příliš nízká teplota.	Viz předchozí bod.
Maso uložené v zásuvce na čerstvé maso zamrzá.	Maso by mělo být pro maximální čerstvost uchováváno za teploty těsně pod bodem mrazu (32°F, 0°C)	Je běžné, že se na povrchu masa vytvářejí krystalky ledu - maso totiž obsahuje vodu
Příliš vysoké teploty		
V chladničce nebo v mrazničce jsou příliš vysoké teploty.	Je nastavena příliš vysoká teplota v mrazničce.	Nastavte nižší, avšak dostatečnou teplotu v mrazničce nebo v chladničce.
	Je nastavena příliš vysoká teplota v chladničce. Nastavení pro chladničku má určitý vliv na teplotu v mrazničce.	Nastavte nižší, avšak dostatečnou teplotu v mrazničce nebo v chladničce.
	Dveře jsou otevřené příliš často nebo příliš dlouho.	Jsou-li otevřené dveře, do chladničky/mrazničky vstupuje teplý vzduch. Otevírejte dveře méně často.
	Dveře jsou pootevřené.	Dovřete dveře.
	Právě bylo vloženo větší množství teplých nebo horkých potravin.	Vyčkejte dosažení zvolené teploty chladničky nebo mrazničky.
	Chladnička byla po určitou dobu mimo provoz.	Kompletní zchlazení chladničky trvá několik hodin.
Teplota v chladničce je příliš vysoká, zatímco teplota v mrazničce je v pořádku.	V chladničce je nastavena příliš vysoká teplota.	Nastavte nižší teplotu v chladničce.

Závada	Možná příčina	Náprava
Zvuky a hluky		
Vyšší hladina hluku za provozu kompresoru.	Současné chladničky mají zvětšenou kapacitu a udržují rovnoměrnější teploty.	Hladina hluku je běžně vyšší.
Vyšší hladina hluku při zapínání kompresoru.	Chladnička při spínání kompresoru vytváří vysoký tlak.	To je běžné. Hladina hluku po rozběhu kompresoru poklesne.
Vibrace či drnčení.	Nerovná nebo nepevná podlaha. Chladnička se po menším posunutí na podlaze viklá.	Zajistěte vodorovnou a pevnou podlahu, jež bude dostatečnou oporou pro chladničku.
	Vibrují předměty položené na horní ploše chladničky.	Odstraňte vibrující předměty.
	Na policích chladničky vibruje nádobí.	Nádobí běžně mírně vibruje. Nádobí posuňte. Zajistěte vodorovné a pevné postavení chladničky na podlaze.
	Chladnička se dotýká zdi nebo nábytku.	Posuňte chladničku tak, aby se nedotýkala zdi ani nábytku.
Voda/vlhkost/led uvnitř chladničky		
Na vnitřních stěnách chladničky se hromadí vlhkost.	Vlhké a teplé počasí zvyšuje tvorbu ojínění a pocení vnitřních stěn.	To je běžné.
	Dveře nejsou dovřeny.	Viz závady v oddílu OTEVÍRÁNÍ/ZAVÍRÁNÍ dveří.
	Dveře jsou otevřené příliš často nebo příliš dlouho.	Otevírejte dveře méně často.
Voda/vlhkost/led vně chladničky		
Na vnějších stěnách chladničky nebo mezi dveřmi se hromadí vlhkost.	Je vlhké počasí.	Toto je ve vlhkém počasí běžné. Po poklesu vlhkosti ovzduší by měla vlhkost zmizet.
	Dveře nejsou dovřeny, chladný vzduch uniká zevnitř chladničky a mísí se s teplým okolním vzduchem.	V takovémto případě dovřete dveře.

Závada	Možná příčina	Náprava
Zápach v chladničce	Je zapotřebí vyčistit vnitřek.	Vyčistěte vnitřek houbou, teplou vodou a jedlou sodou.
	Ve chladničce jsou potraviny uvolňující výrazný zápach.	Potraviny důkladně zabalte.
	Některé nádoby a balicí materiál vydávají zápach.	Použijte jiné nádoby nebo jinou značku balicího materiálu.
Otevírání/zavírání dveří/zásuvek		
Dveře nedovírají.	Balené potraviny zabraňují dovření dveří.	Přesuňte obaly, jež brání dovření dveří.
Dveře nedovírají.	Dveře byly zavřeny příliš silně a proto došlo k pootevření protějších dveří.	Pomalou uzavřete oboje dveře.
	Chladnička není ve vodorovné poloze. Po menším posunutí se na podlaze viklá.	Seřídte výšku nastavovacím šroubem.
	Podlaha není plochá nebo je slabá. Chladnička se po menším posuvu na podlaze viklá.	Zajistěte vodorovnou podlahu, jež může být náležitou oporou pro chladničku. Pro úpravu propadlé nebo nakloněné se obraťte na řemeslníka.
	Chladnička se dotýká zdi nebo nábytku.	Přesuňte chladničku.
Zásuvky lze posouvat pouze s obtížemi.	Potraviny se dotýkají police nad zásuvkou.	Zmenšete množství potravin v zásuvce.
	Jsou znečištěna vodítka zásuvky.	Očistěte zásuvku a vodítka.
Ostatní	Prosím přečtěte si tento manuál pečlivě.	



LG Electronics Inc.

LG Twin Tower, 20, Yoido-Dong,
Youngdungpo-Gu, Seoul, 150-721, Korea.
<http://www.lge.com>