

Daftar Pelacakan Masalah

Kerusakan-kerusakan

Tidak ada gambar dan suara

Suara bagus, gambar jelek

Gambar bagus, suara jelek

Gambar buram

Gambar bergaris-garis

Penerimaan lemah di beberapa kanal

Tidak ada warna

Warna Kurang

Remote control tidak bekerja

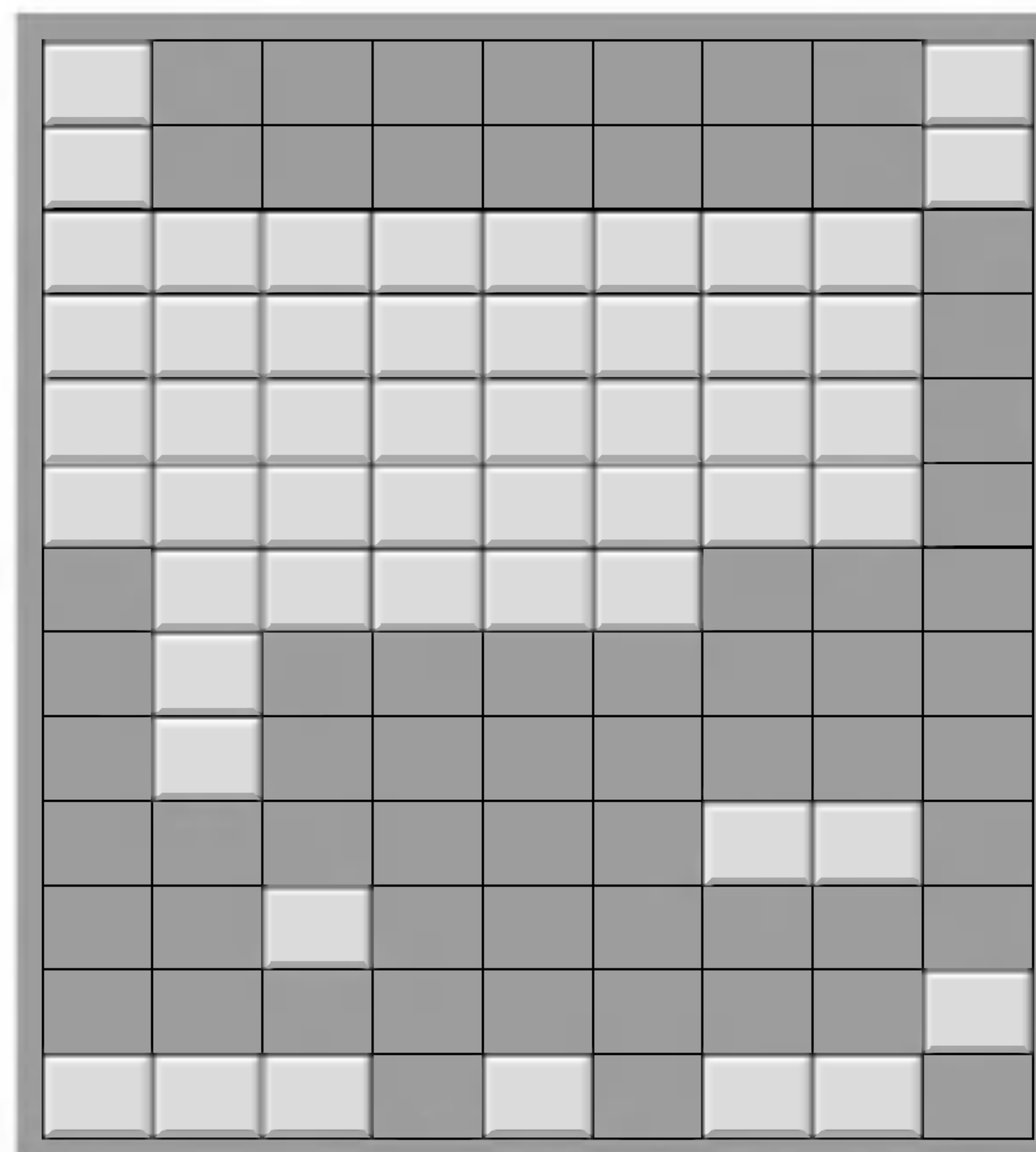
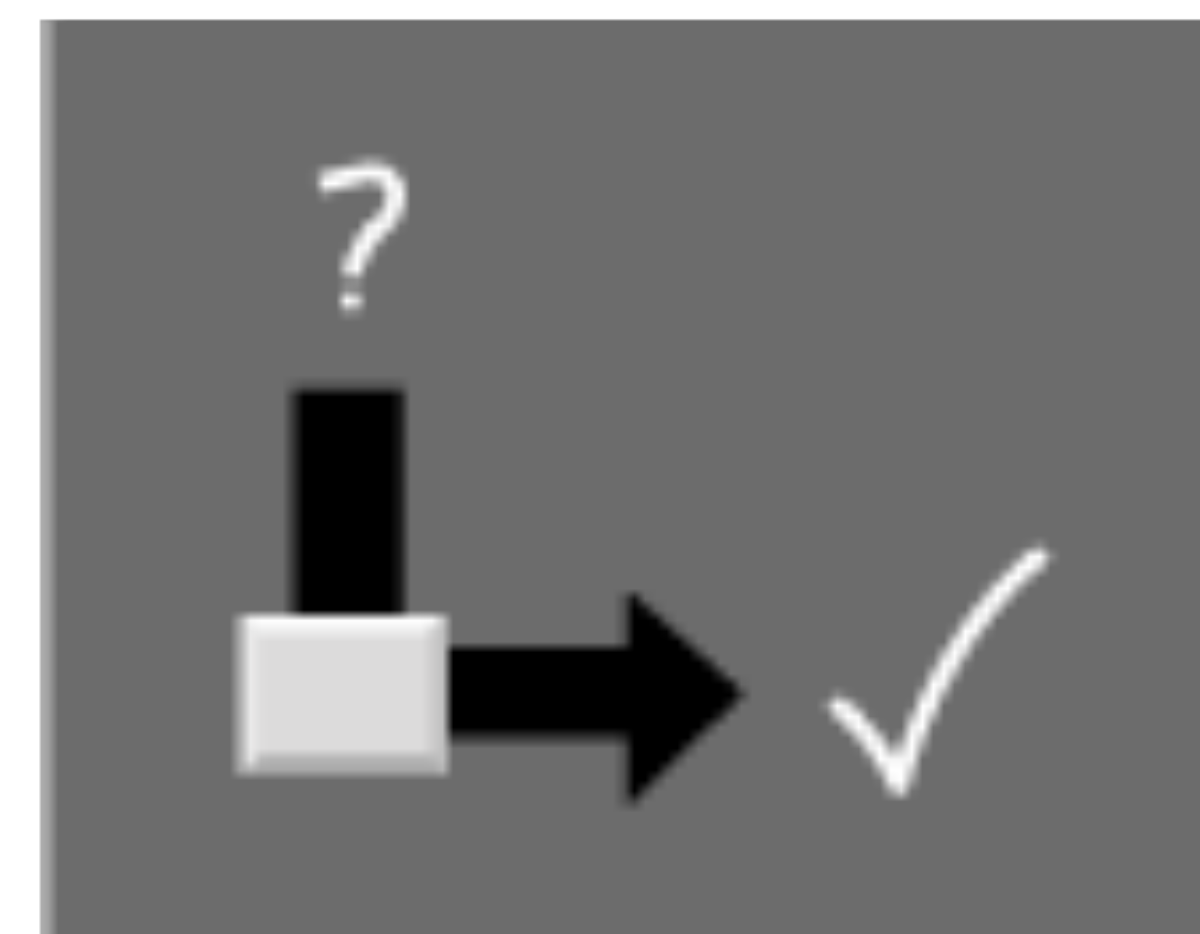

Periksa Item-item berikut dan cobalah memeriksanya

- Kabel listrik (Colokan pada stop kontak dan nyalakan TV)
- TV sudah dinyalakan ?
- Coba kanal lain (Sinyal lemah)
- Periksa antena (sudah dicolokkan?)
- Periksa antena (kabel antena putus?)
- Periksa antena
- Periksa gangguan dari sinyal lain
- Atur level kontras (*contrast*)
- Atur level kecerahan (*brightness*)
- Atur level warna (*color*)
- Atur *volume*
- Periksa baterai *Remote control*
- Periksa soket *Audio/Video* (hanya VCR)



Televisi Warna

BUKU PANDUAN

Bacalah panduan ini dengan teliti sebelum anda mengoperasikan TV.

Simpanlah sebagai pegangan selanjutnya.

Catat nomor model dan nomor seri pesawat TV anda.

Perhatikan label yang ditempel pada penutup belakang TV dan informasikan ke pusat layanan pelanggan apabila anda memerlukan jasa pelayanan.

Nomor model :

Nomor Seri :

NOMOR PENDAFTARAN PETUNJUK PENGGUNAAN (MANUAL) DAN KARTU JAMINAN/GARANSI
DALAM BAHASA INDONESIA BAGI PRODUK ELEKTRONIKA:
11/DJ-ILMEA/MG/II/2000
DEPARTEMEN PERINDUSTRIAN DAN PERDAGANGAN
DIREKTORAT JENDRAL INDUSTRI LOGAM, MESIN, ELEKTRONIKA, DAN ANEKA

P/NO : 3828VA0481B (SC023D, 124B)

Daftar Isi

Pemasangan	3
Lokasi dan Fungsi Tombol Kontrol	4
Pengontrol Genggam (<i>Remote Control</i>)	
Pemasangan Batere	
Panel Depan / Panel Samping	
Pengoperasian Dasar	7
Menghidupkan dan Mematikan TV	
Pemilihan Program	
Pengaturan Volume / <i>Quick view</i>	
Fungsi Mute / Demonstrasi Otomatis	
Fungsi <i>Swivel</i> TV (tambahan)	
Memilih Jenis Bahasa pada Layar (tambahan)	
Menu-menu pada Layar	8
Pemilihan Menu	
Pengaturan Stasiun-stasiun TV	9
Pemrograman secara Otomatis	
Pemrograman secara Manual	
Perbaikan Penerimaan Siaran / Pengaturan Program	
Program <i>Favorit</i>	
Memanggil Tabel Program	
Pengaturan Gambar	14
PSM (Picture Status Memory)	
Pengaturan Gambar / Eye (tambahan)	
Pemilihan Turbo Picture (tambahan)	
Pengaturan Suara (tambahan)	16
SSM (Sound Status Memory)	
AVL (<i>Auto Volume Leveler</i>) (tambahan)	
Kontrol Suara (pilihan)	
Pemilihan <i>Turbo Sound</i> (tambahan)	
Pemilihan Keluaran Suara	
Penerimaan Stereo/Dual (tambahan)	
Penerimaan NICAM (tambahan)	
Fungsi-fungsi Lain	19
Mode TV dan AV	
Pemilihan Mode AV Otomatis (tambahan)	
Kunci Tombol / <i>Auto sleep</i> / <i>Blue back</i> (tambahan)	
<i>Sleep timer</i>	
Timer (tambahan)	21
Mengatur Waktu / Mengatur On/Off Timer	
Penyambungan Perangkat Luar	22
Soket Antena	
Soket Audio-L/R(atau Audio)/Video in/out (tambahan)	
Soket Masukan <i>Component</i> (tambahan)	
Soket <i>Headphone</i> (tambahan)	
Daftar Pelacakan Masalah	Halaman belakang

Pemasangan

Listrik

TV ini menggunakan arus bolak-balik (AC), tegangan yang digunakan tertera pada label di belakang TV. Jangan sekali-kali menggunakan arus searah (DC) pada TV ini. Bila terjadi petir atau listrik padam, cabutlah jack antena dan kabel kontak (steker) TV dari stop kontak.

Perhatian

Untuk mencegah bahaya kebakaran atau sengatan listrik, jangan biarkan TV terkena air atau uap air.

Servis

Jangan sekali-kali membuka penutup belakang TV untuk menghindari bahaya sengatan listrik dan bahaya lainnya. Bila TV anda tidak bekerja sebagaimana mestinya, cabutlah kabel kontak (steker) TV dari stop kontak dan hubungi dealer anda.

Antena

Hubungkan kabel antena dengan terminal bertanda $\Gamma 75 \Omega$ pada penutup belakang. Untuk mendapatkan kualitas gambar yang baik gunakanlah antena luar.

Penempatan

Posisikan TV anda sehingga cahaya yang sangat terang atau sinar matahari tidak langsung mengenai layar. Jangan letakkan TV anda di dekat sumber getaran, cairan, debu atau panas. Pastikan TV diletakkan di tempat yang aliran udaranya lancar. Jangan menutup lubang ventilasi TV yang ada pada penutup belakang.

Lokasi dan Fungsi Tombol Kontrol

Semua fungsi TV dapat dikontrol dengan *remote control*. Beberapa fungsi juga dapat dioperasikan dengan tombol pada panel depan TV anda.

Pengontrol Genggam (*Remote Control*)

Sebelum anda menggunakan *remote control*, pasanglah baterai terlebih dahulu. Lihat halaman berikutnya.

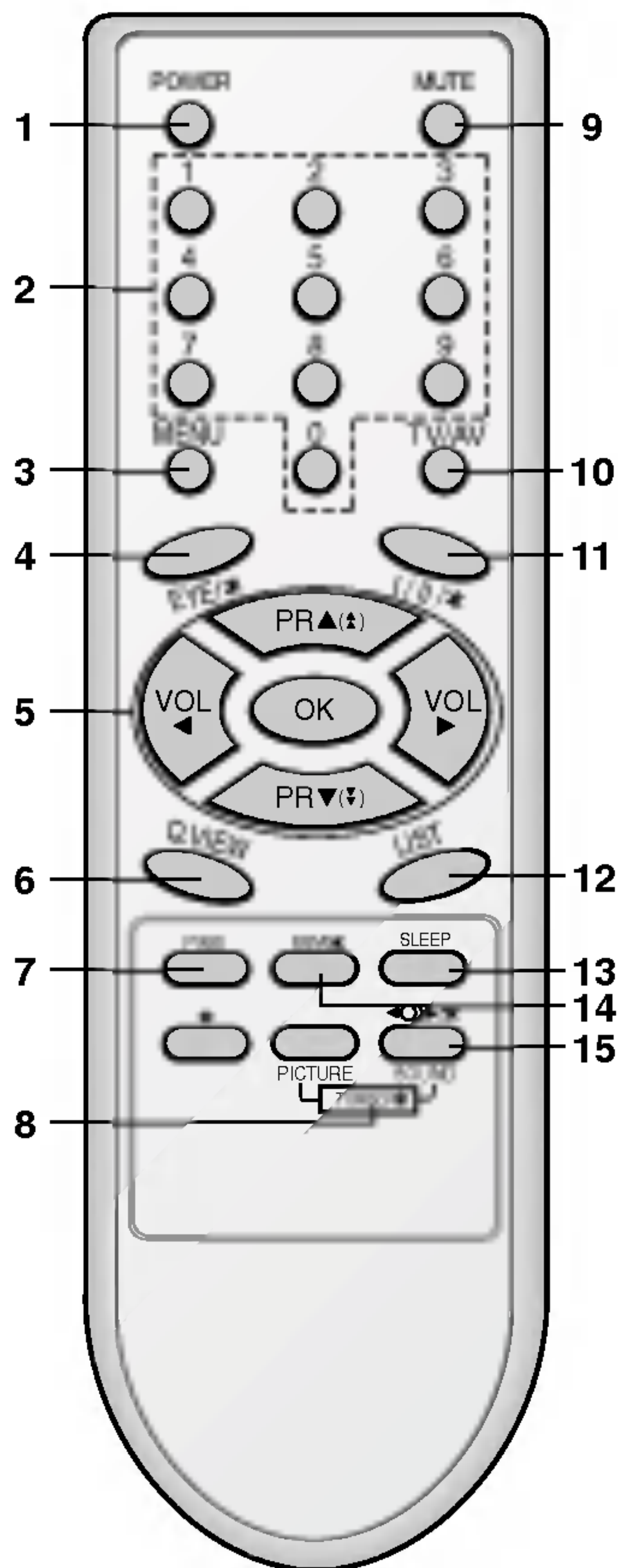

- 1. Tombol POWER**
Menghidupkan TV dari keadaan *standby* atau sebaliknya.
- 2. Tombol-tombol ANGKA**
Menghidupkan TV dari keadaan *standby* atau langsung memilih nomor program.
- 3. Tombol MENU**
Memilih menu.
- 4. Tombol EYE/* (tambahan)**
Menghidupkan atau mematikan fungsi *Eye*.
- 5. Tombol ▲(▲) / ▼(▼) (Program naik/turun)**
Memilih program atau item menu.
Menghidupkan TV dari keadaan *standby*.
Mencari program secara otomatis.
◀ / ▶ (Volume naik/turun)
Mengatur volume suara.
Mengatur pengaturan menu.
Tombol OK
Menerima pilihan anda atau menampilkan mode saat ini.
- 6. Tombol Q.VIEW**
Mengembalikan ke tampilan program sebelumnya.
Memilih suatu siaran unggulan (program favorit).
- 7. Tombol PSM (Picture Status Memory)**
Menampilkan pengaturan gambar yang anda inginkan.
- 8. Tombol TURBO PICTURE / SOUND (tambahan)**
Memilih *Turbo picture* dan *Turbo sound*.

Lokasi dan Fungsi Tombol Kontrol

9. Tombol MUTE

Merubah suara hidup atau mati.

10. Tombol TV/AV

Pilih mode TV atau AV.

Menghapus Menu dari tampilan.

Menghidupkan TV dari posisi *standby*.

11. Tombol I/II/★ (tambahan)

Memilih bahasa selama penyiaran berlangsung. (tambahan)

Memilih keluaran suara.

12. Tombol LIST

Menyajikan tampilan program.

13. Tombol SLEEP

Mengatur *sleep timer*.

14. Tombol SSM/★ (tambahan) (Sound Status Memory)

Menampilkan pengaturan suara yang diinginkan.

15. Tombol SURROUND (◀▶)/★ (tambahan)

Memilih *surround sound*.

★ : Tidak berfungsi

Pemasangan Baterie

Remote control ini dicatu oleh dua buah batere tipe AAA. Untuk memasang batere, balikkan posisi *remote control* dan buka penutup tempat batere. Pasang dua buah batere menurut simbol polaritas (+ dan -) yang tertera pada tempat batere bagian dalam.

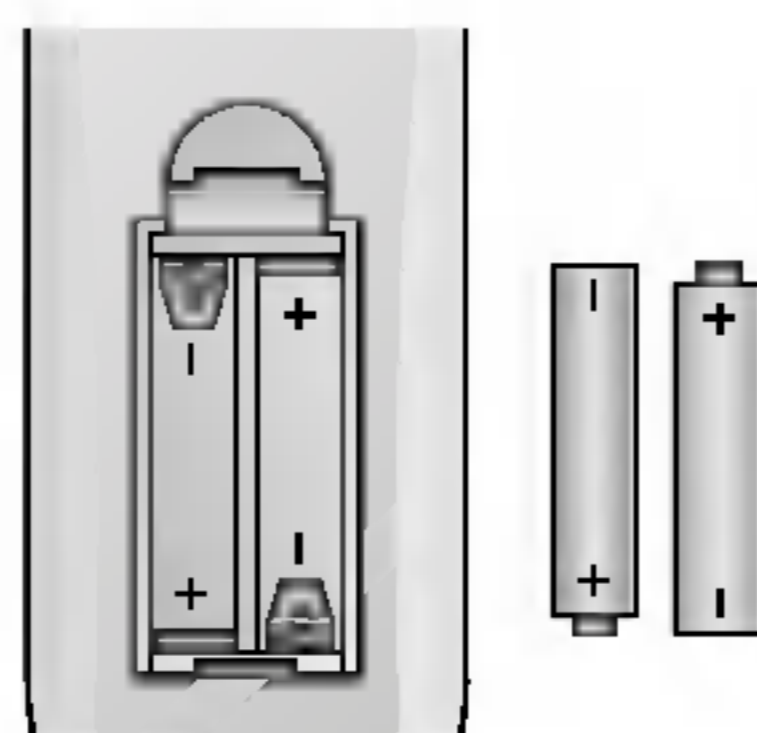

Catatan : Untuk menghindari kerusakan akibat batere bocor, keluarkan batere bila anda tidak menggunakan *remote control* dalam jangka waktu yang cukup lama.

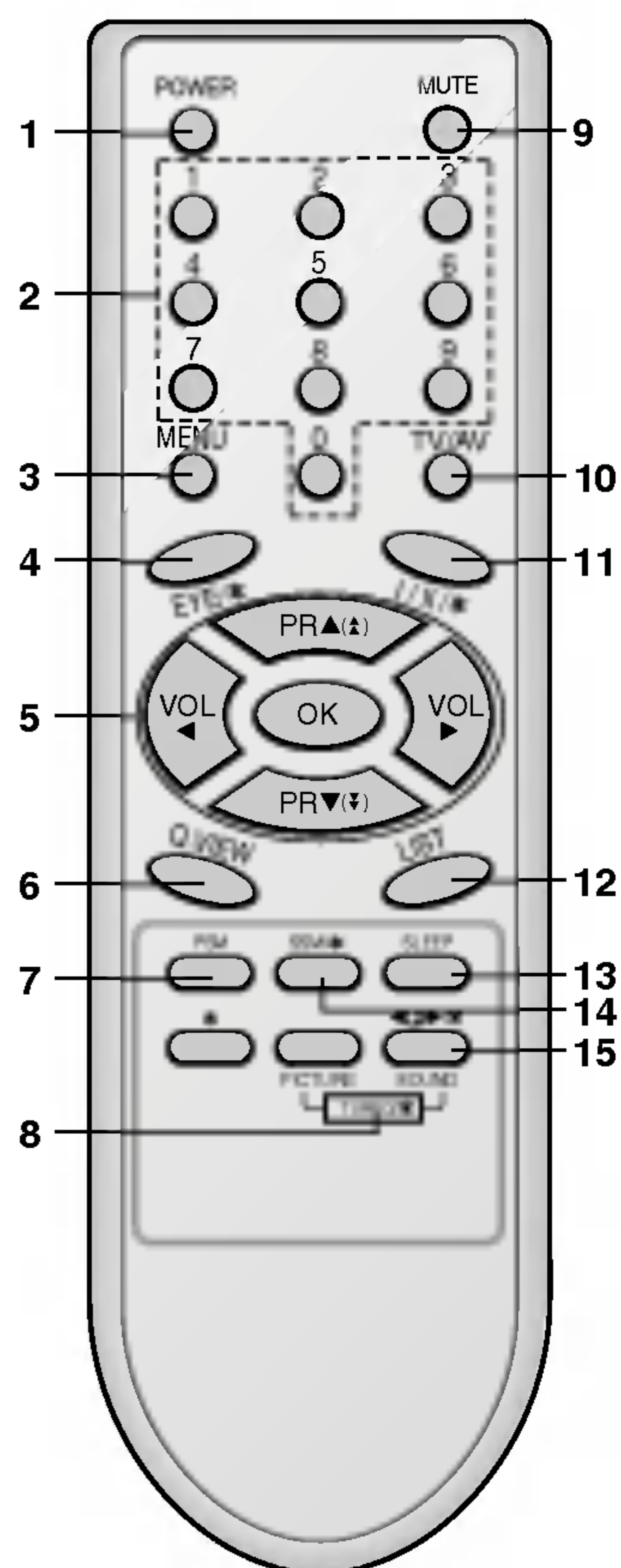

Lokasi dan Fungsi Tombol Kontrol

Panel Depan

Seri RD-20/21CC60VQ

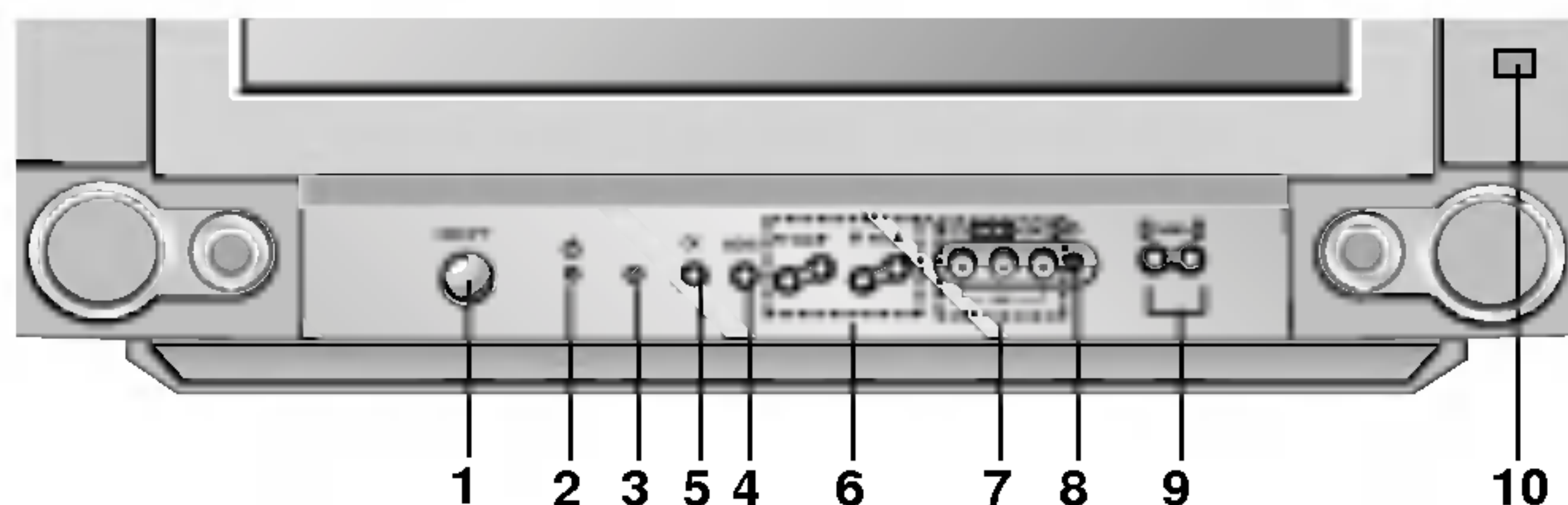

1. **POWER UTAMA (ON/OFF)**
Menghidupkan / mematikan TV.
2. **INDIKATOR POWER/STANDBY**
Menyala terang ketika TV dalam keadaan *standby*.
Meredup saat TV dihidupkan.
Berkedip ketika menerima sinyal dari *remote control*.
3. **SENSOR REMOTE CONTROL**
4. **MENU**
Memilih menu.
5. **OK**
Menerima pilihan anda atau menampilkan mode saat ini.
6. **◀ / ▶ (Volume naik/turun)**
Mengatur volume.
Mengatur menu.
▲ / ▼ (Program naik/turun)
Memilih program atau item menu.
Menghidupkan TV dari keadaan *standby*.
7. **SOKET AUDIO - L/R (atau AUDIO) / VIDEO IN (AV) (tambahan)**
Hubungkan soket audio/video out peralatan luar ke soket ini.
8. **SOKET HEADPHONE (tambahan)**
Hubungkan jack *headphone* ke soket ini.
9. **TURBO SOUND / PICTURE (tambahan)**
Menghidupkan atau mematikan fungsi *Turbo Sound / Turbo Picture*.
10. **EYE (tambahan)**
Mengatur gambar sesuai keadaan sekitar.

Catatan:

- a. Jangan meletakkan benda-benda berat (lebih dari 4Kg) di atas TV seri RD-21CC60VQ.
- b. Panel depan atau samping yang ditunjukkan adalah gambaran yang disederhanakan, mungkin terdapat perbedaan dengan TV anda.

Pengoperasian Dasar

Menghidupkan dan Mematikan TV

1. Tekan tombol power utama untuk menghidupkan TV.
2. Bila TV dalam mode *standby*, tekan tombol **POWER**, ▲ / ▼, **TV/AV** atau tombol ANGKA pada *remote control* untuk menghidupkan TV.
3. Tekan tombol **POWER** pada *remote control*.
TV akan kembali pada mode *standby*.
4. Tekan kembali tombol power utama untuk mematikan TV.

Catatan: Jika TV sedang dinyalakan kemudian kabel listriknya dicabut maka TV akan *standby* atau hidup (*power on*) apabila steker utama dihubungkan kembali ke stop kontak.

Pemilihan Program

Anda dapat memilih nomor program dengan tombol ▲ / ▼ atau tombol-tombol ANGKA.

Pengaturan Volume

Tekan tombol ◀ / ▶ untuk mengatur volume.

Quick View

Tekan tombol **Q.VIEW** untuk kembali ke program TV yang terakhir anda lihat.

Catatan : Fungsi ini bekerja hanya jika **FAVORITE CH.** dalam kondisi **OFF**. Jika tidak maka setiap kali menekan tombol ini akan memilih sebuah program favorit yang telah disimpan.

Fungsi Mute

Tekan tombol **MUTE** maka suara akan mati dan tampilan **MUTE** akan muncul dilayar.

Untuk mengaktifkan suara tekan tombol **MUTE**, ◀ / ▶, **SSM / ***, **I/II / ***, ◀▶ / * atau **TURBO SOUND**.

Demonstrasi otomatis

Untuk melihat semua menu yang diprogram di TV, tekan tombol **OK** pada panel depan sekitar 5 detik. Untuk menghentikan demonstrasi otomatis, tekan sembarang tombol dari panel depan atau tombol **POWER** pada *remote control*.

Fungsi Swivel pada TV set (tambahan)

Pada beberapa model, anda dapat memutar TV secara manual ke arah kiri atau kanan sebesar 15 atau 20 derajat, sehingga derajat menonton dapat disesuaikan dengan posisi anda.

Catatan : Panel pemutar ditahan pada sebuah lobang dibelakang TV dengan sebuah batang kecil (penahan putaran). Untuk mengaktifkan fungsi ini, cabut batang tersebut terlebih dahulu.

Memilih Jenis Bahasa pada Layar (tambahan)

Menu dapat ditampilkan pada layar dengan bahasa yang diinginkan. Pertama-tama tentukan bahasa anda.

1. Tekan tombol **MENU** dan kemudian tombol ▲ / ▼ untuk memilih menu Station.
2. Tekan tombol ▶ dan kemudian tombol ▲ / ▼ untuk memilih **LANGUAGE**.
3. Tekan tombol ▶ dan kemudian tombol ▲ / ▼ untuk memilih bahasa yang diinginkan. Semua tampilan yang ada pada layar akan terlihat pada saat pemilihan bahasa.
Tekan tombol **OK** atau tombol ◀ untuk memilih menu Station.
4. Tekan tombol **TV/AV** untuk kembali ke tampilan TV normal.

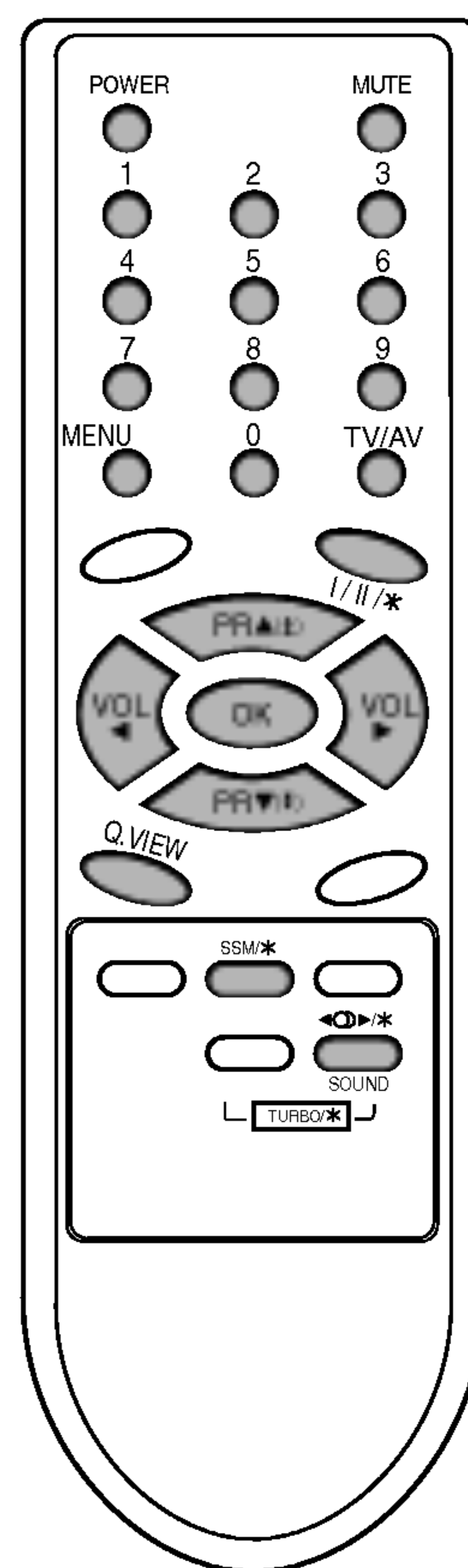

Menu-menu pada Layar

Dialog antara anda dengan TV akan ditampilkan pada layar dalam sebuah operator menu. Tombol-tombol yang diperlukan untuk langkah-langkah pengoperasian juga ditampilkan.

Pemilihan Menu

1. Tekan tombol **MENU** dan kemudian tombol **▲ / ▼** untuk memilih menu Station.
2. Tekan tombol **▶**, kemudian **▲ / ▼** untuk memilih item menu.
3. Tekan tombol **▶** untuk menampilkan sub menu atau tampilan menu.
4. Atur seting item dalam menu atau sub menu dengan tombol **◀ / ▶** atau **▲ / ▼**.

Untuk kembali ke menu sebelumnya, tekan tombol **OK** atau **◀** dan tekan tombol **▶** untuk melanjutkan ke tingkat menu yang lebih rendah.

Catatan:

- a. Dalam mode AV, menu Station tidak ditampilkan.
- b. Dalam mode teletext, semua menu tidak ditampilkan.
- c. Pada model mono, tidak muncul menu Sound.
- d. Pada beberapa model, **SSM, AVL, WOOFER, TREBLE** atau **BASS** tidak ditampilkan.

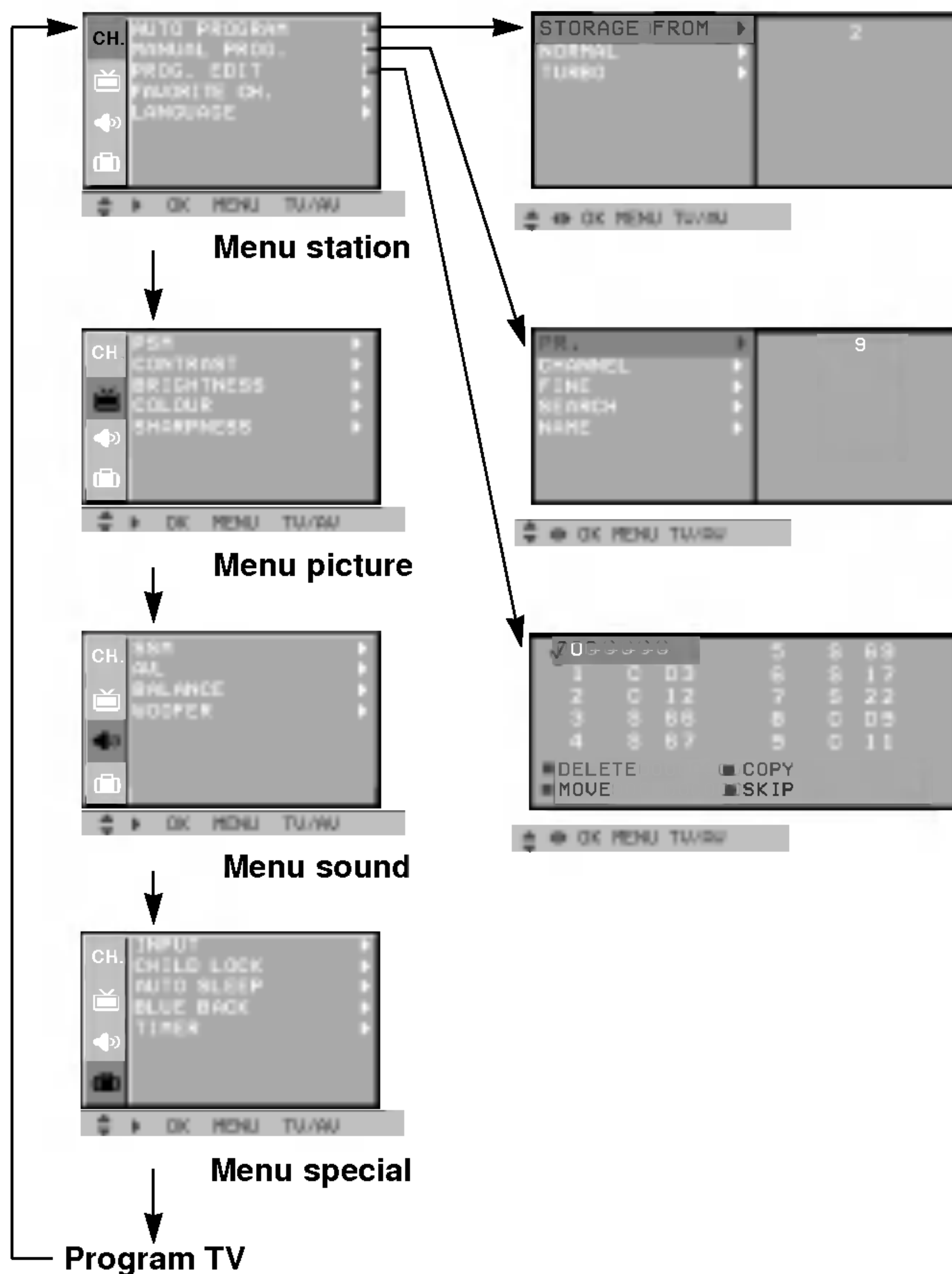
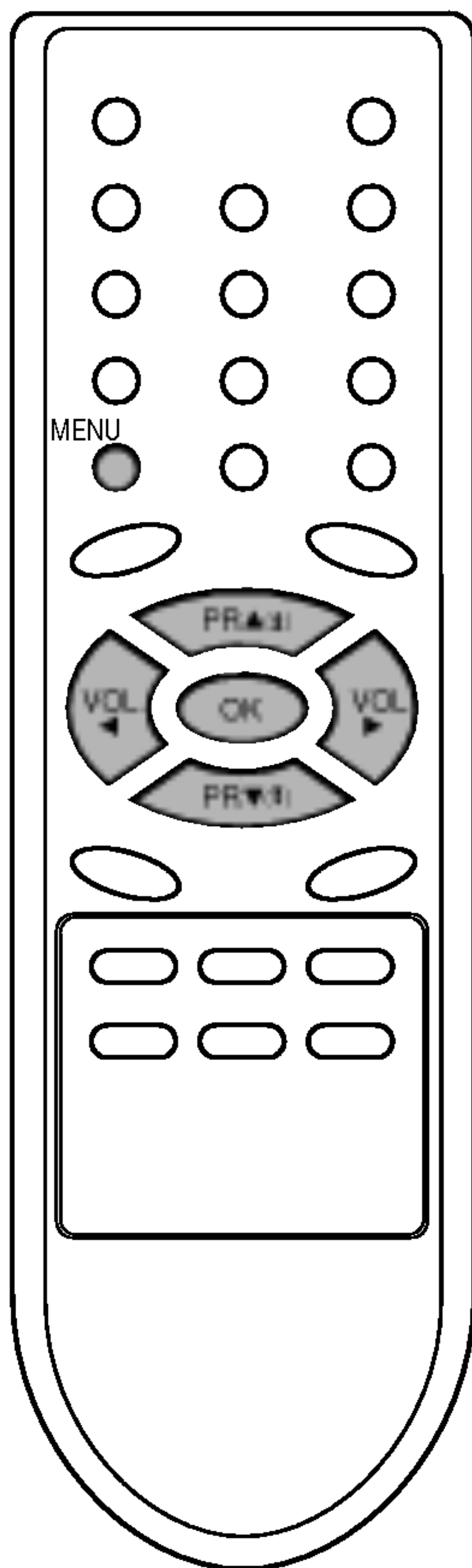

Pengaturan Stasiun-stasiun TV

Sampai dengan 100 stasiun TV dapat disimpan dalam nomor program (00 sampai 99). Bila siaran sudah terprogram, anda dapat menggunakan tombol ▲ / ▼ atau tombol ANGKA untuk memilih siaran.

Stasiun TV dapat diprogram secara otomatis atau manual.

Catatan : Pada beberapa model, sampai dengan 200 stasiun TV dapat disimpan.

Pemrograman secara Otomatis

Semua stasiun yang dapat diterima disimpan dengan cara ini. Disarankan untuk menggunakan cara ini saat pemasangan TV.

1. Tekan tombol **MENU** dan kemudian tombol ▲ / ▼ untuk memilih menu Station.
2. Tekan tombol ► dan kemudian tombol ▲ / ▼ untuk memilih **AUTO PROGRAM**.
3. Tekan tombol ► untuk menampilkan menu **AUTO PROGRAM**.

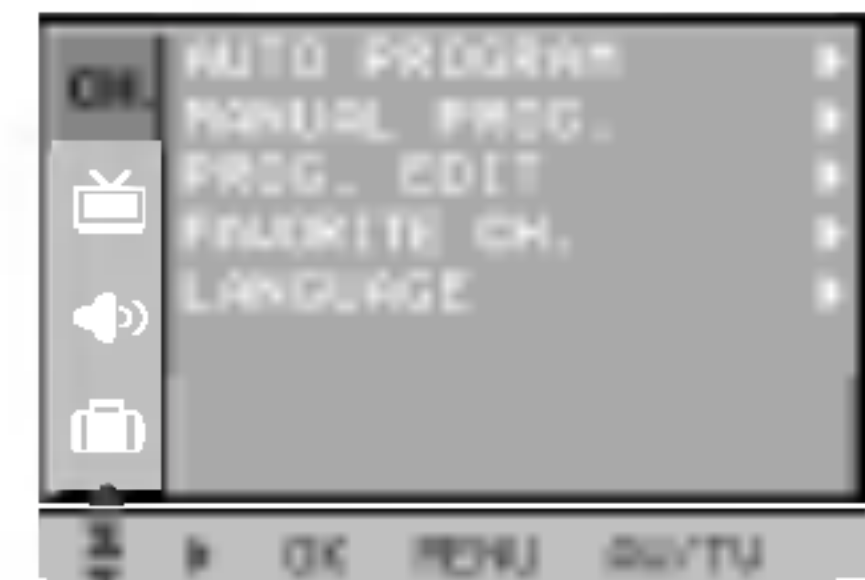

Menu Station

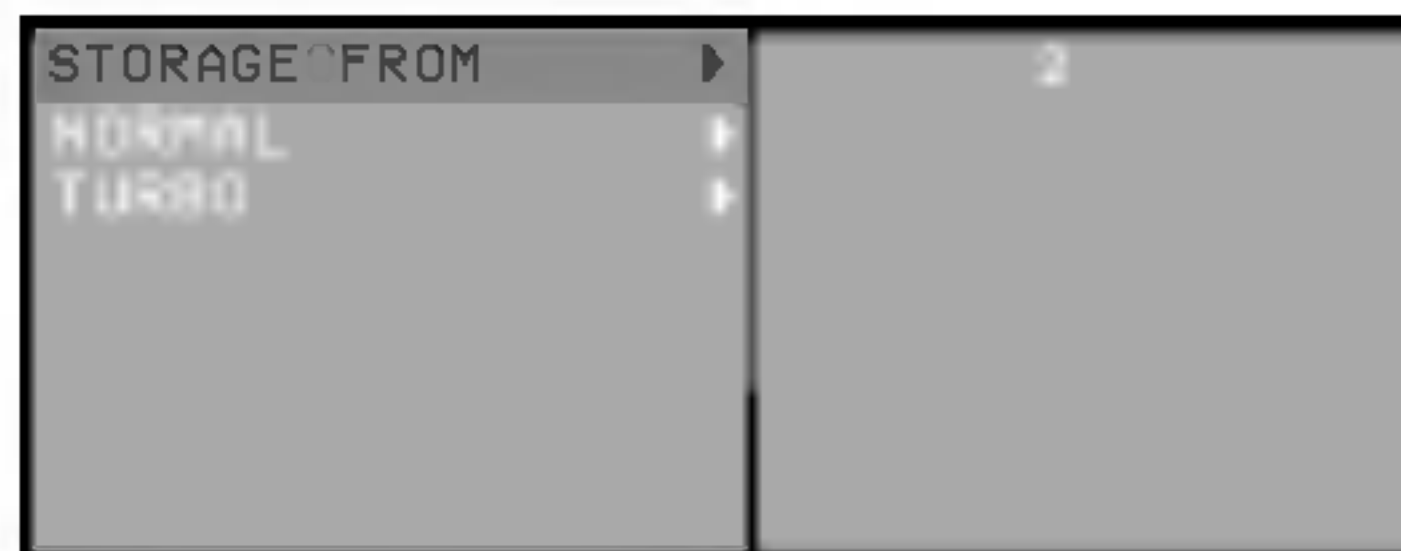

4. Tekan tombol ►.
5. Tekan tombol ▲ / ▼ untuk memilih **STORAGE FROM**.
6. Tekan tombol ►. Pilih permulaan nomor program dengan tombol ◀ / ▶ atau tombol ANGKA pada tampilan menu **STORAGE FROM**. Semua nomor program di bawah 10 diawali dengan angka '0' (atau '00'), contoh '05' (atau '005') untuk 5.
8. Tekan tombol **OK**.
9. Tekan tombol ▲ / ▼ untuk memilih **NORMAL** atau **TURBO**.

Tambahan: Pada beberapa model hanya dapat memilih **START**.

Catatan:

- a. **TURBO** jauh lebih cepat dari pada **NORMAL**, dan pada beberapa model, stasiun yang tertangkap akan langsung disimpan.
 - b. Jika program yang didapat mempunyai kualitas suara yang tidak bagus, pilih kembali sistem dalam menu **MANUAL PROG.**
10. Tekan tombol ► untuk memulai pemrograman otomatis.



(Normal search)

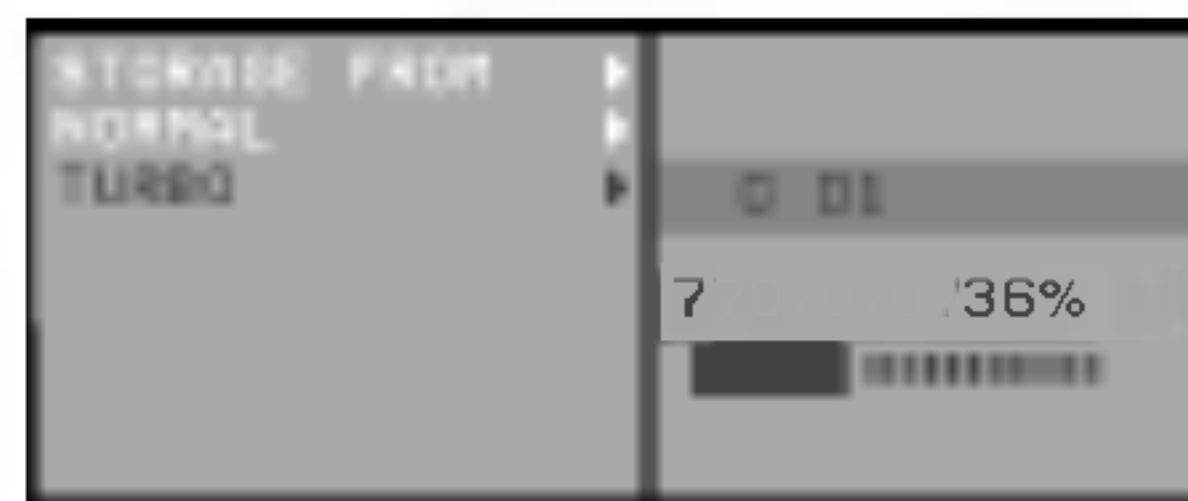

(Turbo search)

Semua siaran TV yang diterima akan disimpan.

Untuk menghentikan pemrograman otomatis, tekan tombol **MENU**. Setelah pemrograman selesai, muncul menu **PROG. EDIT** pada layar. Lihat bagian 'Pengaturan Program' untuk meng-*edit* program yang telah disimpan.

11. Tekan tombol **TV/AV** untuk kembali ke tampilan normal.

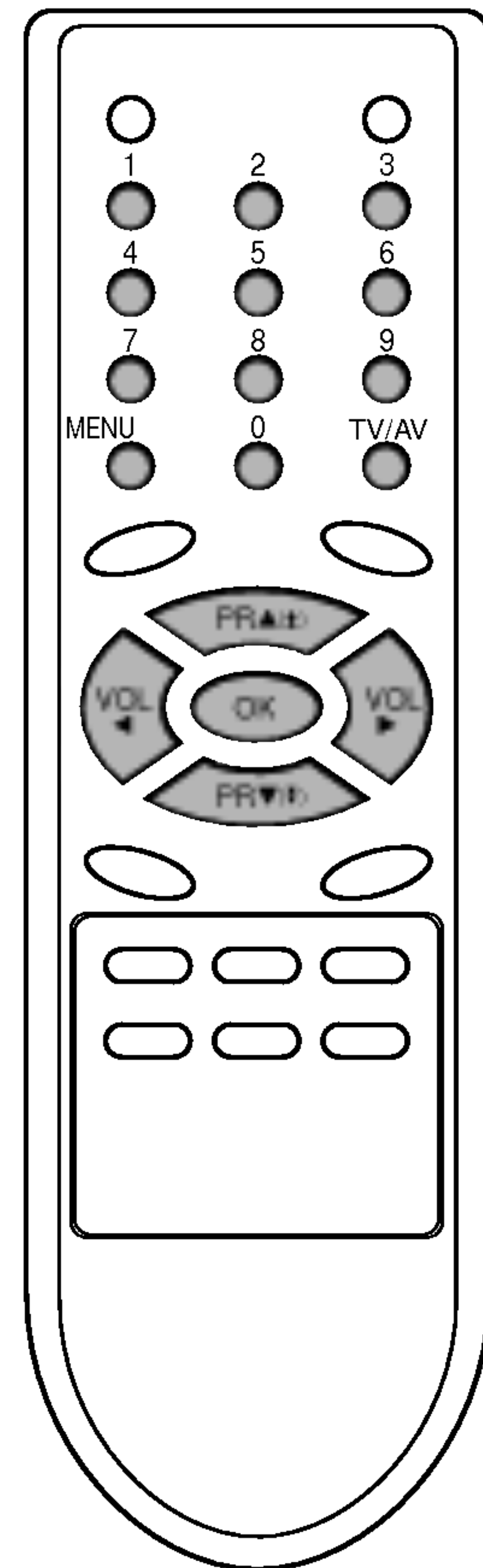

Pengaturan Stasiun-stasiun TV

Menu Station

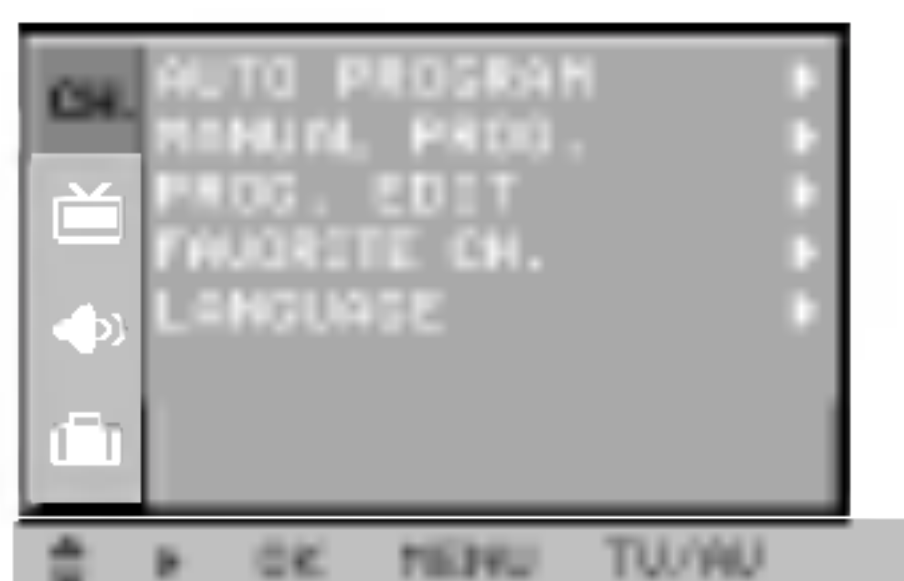

Scan program otomatis

Untuk men-scan gambar secara otomatis dari program tersimpan, tekan tombol ▲ (▲) atau ▼ (▼) selama 3 detik. Gambar dari program yang tersimpan akan muncul satu per satu pada layar.

Untuk mengakhiri, tekan sembarang tombol kecuali tombol VCR.

Pemrograman secara Manual

Pemrograman manual memungkinkan anda mencari dan menyusun stasiun secara manual sesuai keinginan anda. Anda juga bisa memberi nama siaran dengan lima karakter pada setiap nomor program.

1. Tekan tombol **MENU** dan kemudian tombol ▲ / ▼ untuk memilih menu Station.
2. Tekan tombol ► dan kemudian tombol ▲ / ▼ untuk memilih **MANUAL PROG..**
3. Tekan tombol ► untuk menampilkan menu **MANUAL PROG..**

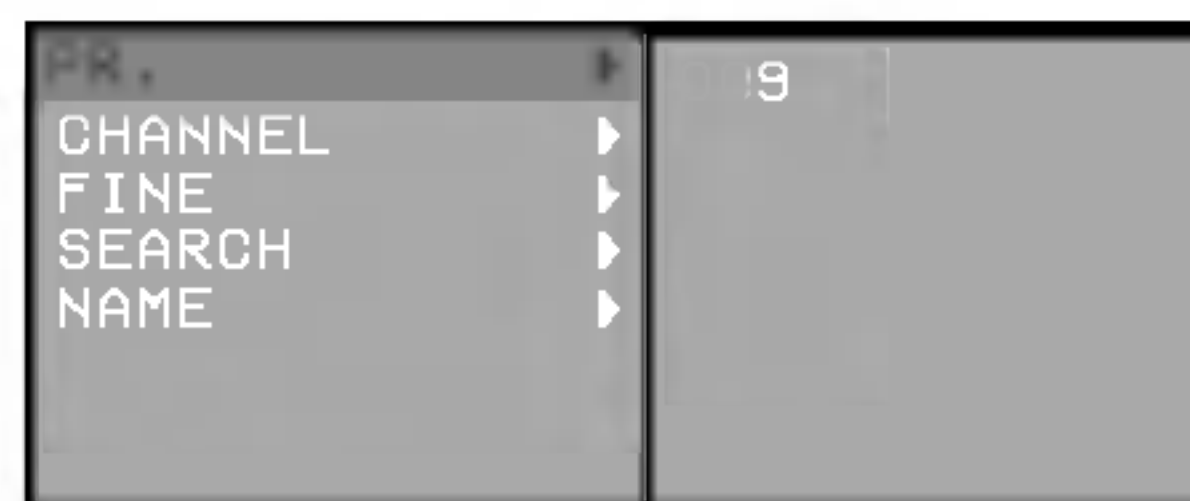
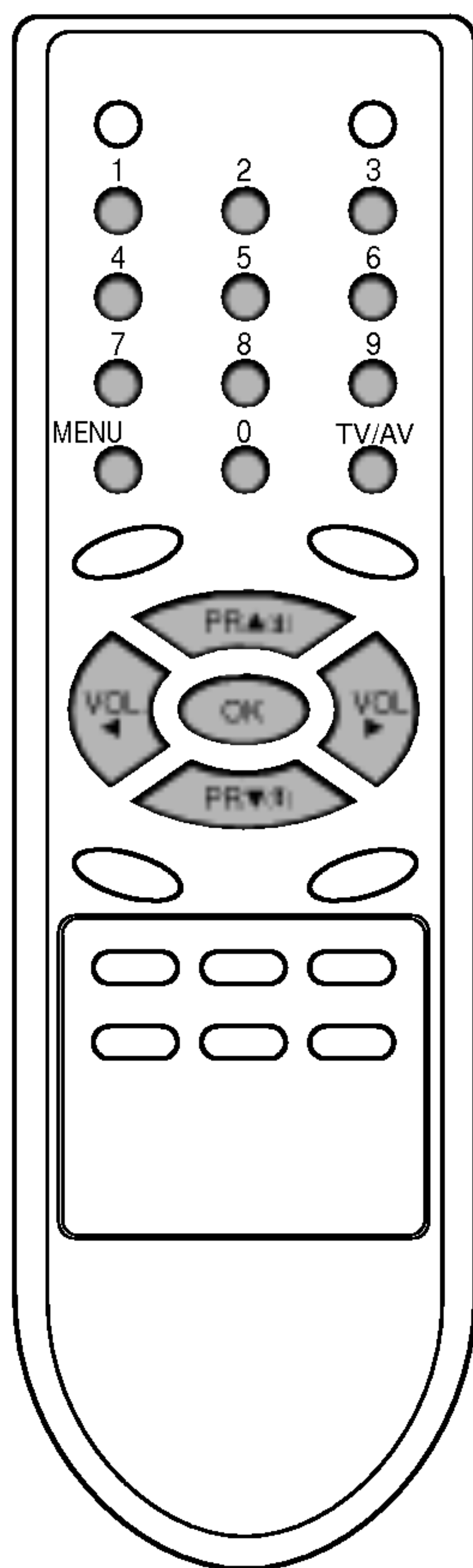

4. Tekan tombol ▲ / ▼ untuk memilih **PR..**
5. Tekan tombol ► untuk memilih nomor program. Pilih nomor program (0 sampai 99) dengan tombol ◀ / ▶ atau tombol ANGKA pada tampilan menu **PR..** Semua nomor di bawah 10 harus diawali dengan angka '0' (atau '00'), contoh '05' (atau '005') untuk 5.
6. Tekan tombol **OK**.
7. Tekan tombol ▲ / ▼ untuk memilih **CHANNEL**.
8. Tekan tombol ►. Tekan tombol ▲ / ▼ untuk memilih **V/UHF** atau **CABLE** pada tampilan menu **CHANNEL**.
Jika memungkinkan, pilih nomor channel langsung dengan tombol angka. Semua nomor di bawah 10 harus diawali dengan '0' atau '00', contoh '05' (atau '005') untuk 5.
9. Tekan tombol **OK** atau ◀.
10. Tekan tombol ▲ / ▼ untuk memilih **SEARCH**.
11. Tekan tombol ►. Tekan tombol ◀ / ▶ untuk memulai pencarian pada tampilan menu **SEARCH**. Jika stasiun telah ditemukan maka pelacakan akan dihentikan.

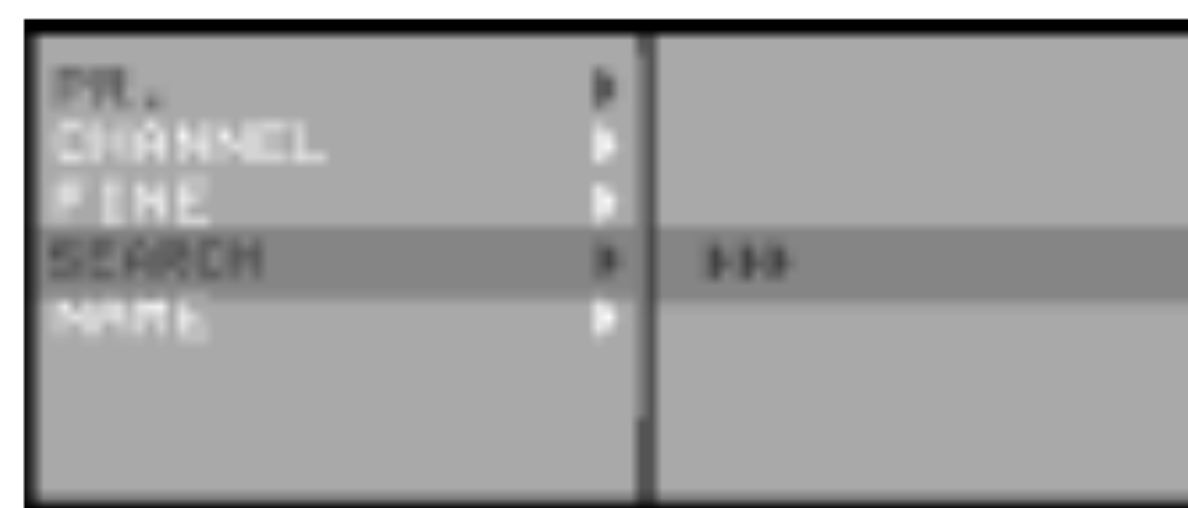

12. Untuk menyimpan stasiun lainnya, ulangi langkah 4 sampai 11.
13. Tekan tombol **TV/AV** untuk kembali ke tampilan normal.

Pengaturan Stasiun-stasiun TV

Menentukan nama suatu stasiun

1. Ulangi 'Pemrograman secara Manual' langkah 1 sampai 3.
2. Tekan tombol ▲ / ▼ untuk memilih **NAME**.
3. Tekan tombol ► pada tampilan menu **NAME**.
4. Tekan tombol ▼. Anda dapat memakai yang kosong (*blank*), + , - , angka 0 sampai 9 atau huruf abjad dari **A** sampai **Z**.
Dengan tombol ▲ anda dapat memilih arah yang berlawanan.
5. Pilih posisi berikutnya dengan menekan tombol ◀ / ▶, tentukan karakter pilihan anda, dan seterusnya.
6. Tekan tombol **OK**.
7. Tekan tombol **TV/AV** untuk kembali ke tampilan normal.



Menu Station

Perbaikan Penerimaan Siaran

Biasanya perbaikan hanya diperlukan bila penerimaan siaran sangat lemah (kurang baik).

1. Ulangi 'Pemrograman secara Manual' langkah 1 sampai 3.
2. Tekan tombol ▲ / ▼ untuk memilih **FINE**.
3. Tekan tombol ►.
4. Tekan tombol ◀ / ▶ untuk memperbaiki penerimaan sinyal gambar dan suara pada tampilan menu **FINE**.



5. Tekan tombol **OK**.
6. Tekan tombol **TV/AV** untuk kembali ke tampilan normal.
Program yang diperbaiki akan ditandai dengan angka program yang berwarna kuning selama pemilihan program.

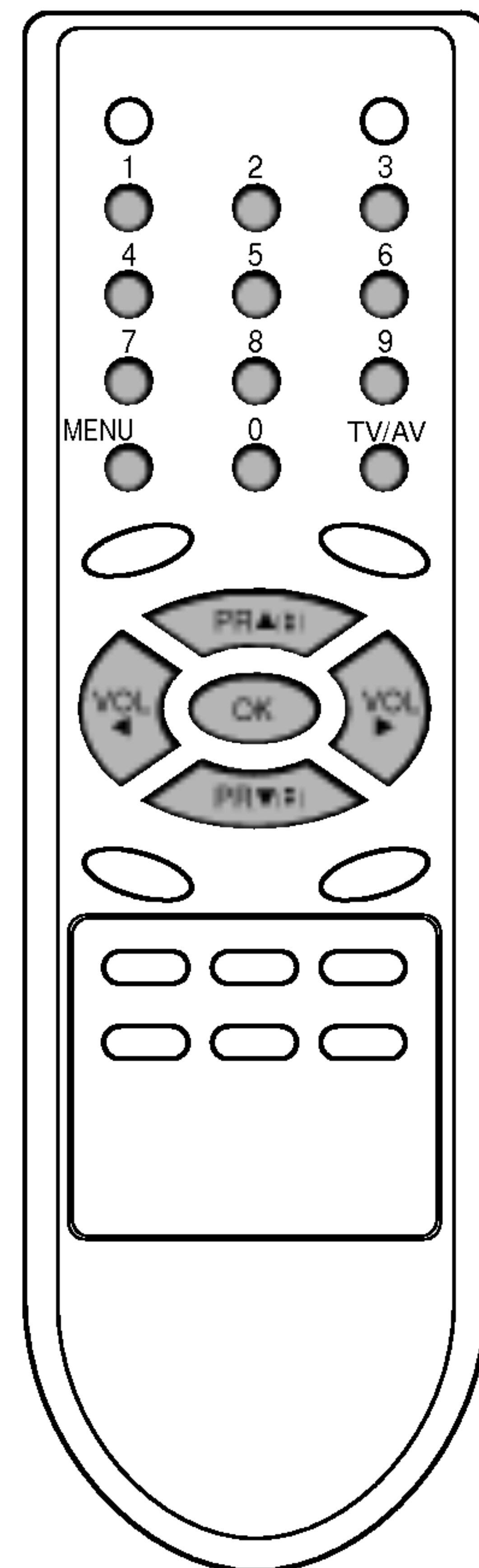

Pengaturan Stasiun-stasiun TV

Menu Station

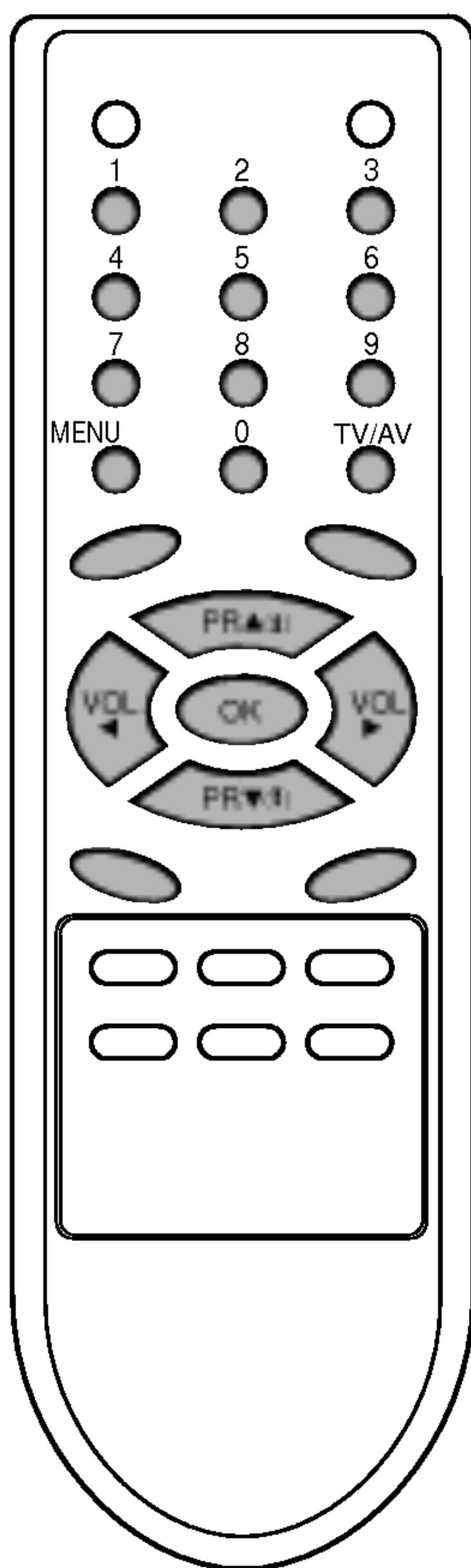
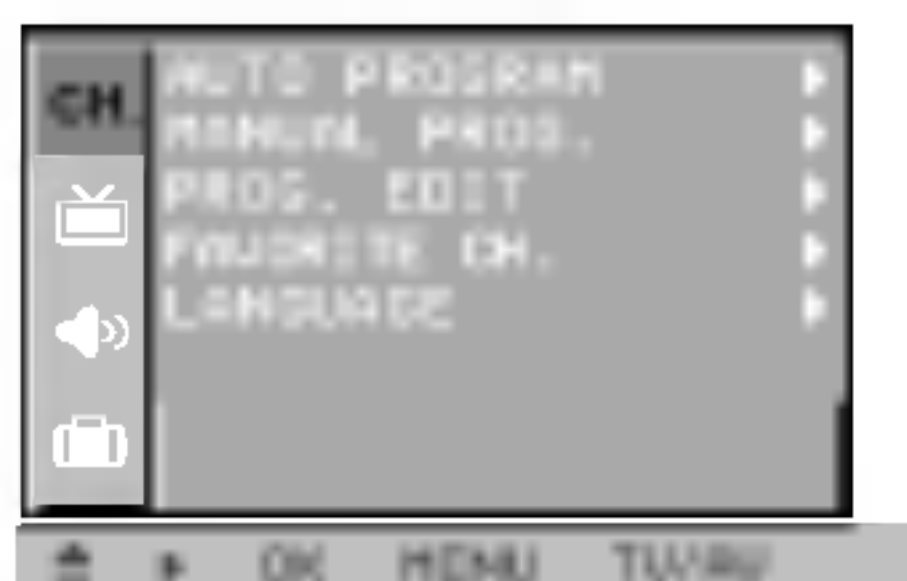

Pengaturan Program

Fungsi ini memungkinkan anda untuk menghapus atau melewati program-program yang tersimpan. Anda juga dapat memindahkan beberapa stasiun ke nomor program lain atau memasukkan data stasiun kosong ke nomor program tertentu.

1. Tekan tombol **MENU** dan kemudian tombol **▲ / ▼** untuk memilih menu Station.
2. Tekan tombol **▶** dan kemudian tombol **▲ / ▼** untuk memilih **PROG. EDIT**.
3. Tekan tombol **▶** untuk menampilkan menu **PROG. EDIT**.



Menghapus program

1. Pilih program yang akan dihapus dengan tombol **▲ / ▼** atau **◀ / ▶**.
2. Tekan tombol **MERAH** dua kali.
Program yang dipilih akan terhapus dan semua program yang mengikutinya akan bergeser ke atas satu posisi.

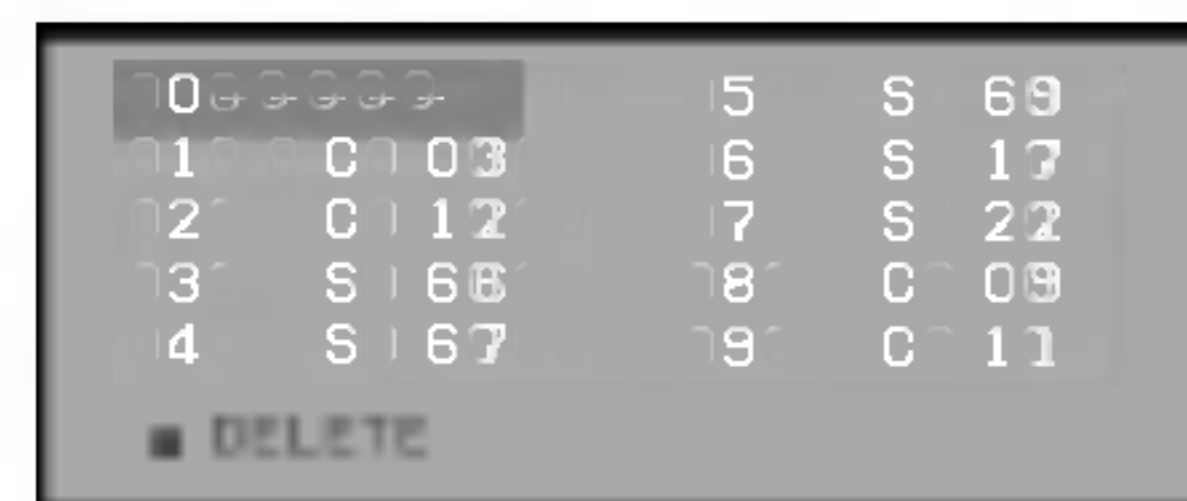

Menyalin program

1. Pilih program yang akan disalin dengan tombol **▲ / ▼** atau **◀ / ▶**.
2. Tekan tombol **HIJAU**.
Semua program yang mengikutinya akan bergeser ke bawah satu posisi.

Memindahkan program

1. Pilih program yang akan dipindahkan dengan tombol **▲ / ▼** atau **◀ / ▶**.
2. Tekan tombol **KUNING**.
3. Pindahkan program ke nomor program yang dikehendaki dengan tombol **▲ / ▼** atau **◀ / ▶**.
4. Tekan kembali tombol **KUNING** untuk keluar dari fungsi ini.

Meloncati sebuah nomor program

1. Pilih program yang akan diloncati dengan tombol **▲ / ▼** atau **◀ / ▶**.
2. Tekan tombol **BIRU**. Nomor program menjadi berwarna biru.
3. Tekan kembali tombol **BIRU** untuk mengembalikannya.

Selama nomor program diloncati, anda tidak akan dapat memilih program tersebut dengan tombol **▲ / ▼** dalam tampilan normal. Jika ingin memilih program tersebut, langsung masukkan nomor program dengan tombol **ANGKA** atau memilihnya melalui menu "Pengaturan Program" atau "Tabel Program".

Tekan tombol **TV/AV** untuk kembali ke tampilan normal.

Pengaturan Stasiun-stasiun TV

Program Favorit

Fungsi ini memungkinkan anda memilih langsung program favorit.

1. Tekan tombol **MENU** dan kemudian **▲ / ▼** untuk memilih menu Station.
2. Tekan tombol **▶** kemudian **▲ / ▼** untuk memilih **FAVORITE CH.**
3. Tekan tombol **▶** untuk menampilkan menu **FAVORITE CH.**



Menu Station



4. Tekan tombol **▲ / ▼** untuk memilih -- ----.
5. Pilih program yang diinginkan dengan tombol **◀ / ▶**.
6. Untuk menyimpan program lainnya, ulangi langkah 4 dan 5. Anda dapat menyimpan sampai dengan 5 program.
7. Tekan tombol **OK**.
8. Tekan tombol **TV/AV** untuk kembali ke tampilan normal.

Tekan berulang-ulang tombol **Q.VIEW** untuk memilih program-program favorit yang telah disimpan.

Catatan : Fungsi ini tidak bekerja ketika **FAVORITE CH.** diset ke **OFF**.

Memanggil Tabel Program

Anda dapat memeriksa program-program yang tersimpan dalam memori dengan menampilkan tabel program.

Menampilkan tabel program

Tekan tombol **LIST** untuk menampilkan menu **Programme table**. Tabel program akan muncul pada layar. Satu tabel program berisi sepuluh program, seperti di bawah ini.

A screenshot of the TV's Programme table. It shows a list of programs with their channel numbers and names. The first program is highlighted with a checkmark. At the bottom of the screen, there is a navigation bar with 'OK MENU TV/AV'.

0	C 03	5	S 69
1	C 03	6	S 17
2	C 12	7	S 22
3	S 66	8	C 09
4	S 67	9	C 11

Catatan :

- a. Anda mungkin menemukan beberapa program berwarna biru. Program tersebut telah diatur untuk diloncati dengan mode pemrograman secara otomatis atau pengaturan program.
- b. Beberapa program yang ditunjukkan dengan nomor channel menandai tidak adanya nama stasiun yang diberikan.

Memilih sebuah program di dalam tabel program

Pilih program dengan tombol **▲ / ▼** atau **◀ / ▶**.

Tekan tombol **OK**.

Maka tampilan akan berubah ke nomor program yang dipilih.

Membuka halaman lain dari tabel program

Ada 10 halaman tabel program yang berisi 100 program.

Tekan tombol **▲ / ▼** atau **◀ / ▶** untuk membuka halaman.

Tekan tombol **TV/AV** untuk kembali ke tampilan normal.

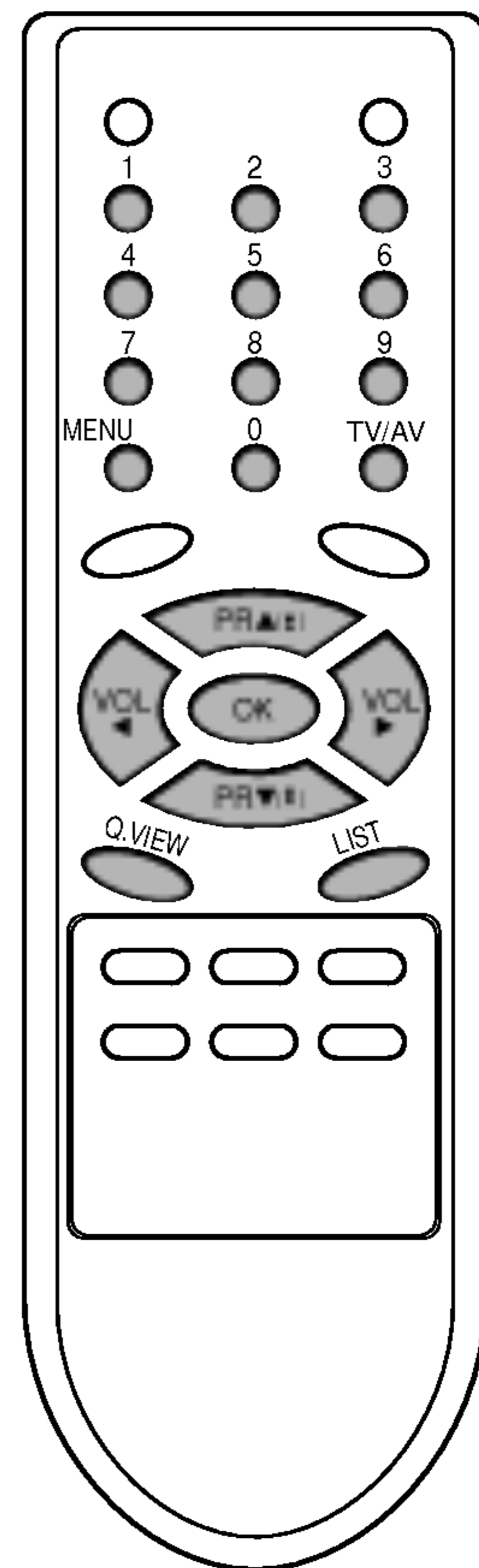

Pengaturan Gambar

Menu Picture



PSM (Picture Status Memory)

1. Tekan tombol **MENU** kemudian ▲ / ▼ untuk memilih menu Picture .
2. Tekan tombol ► kemudian ▲ / ▼ untuk memilih **PSM**.
3. Tekan tombol ► kemudian ▲ / ▼ untuk memilih pengaturan pada tampilan menu **PSM** .

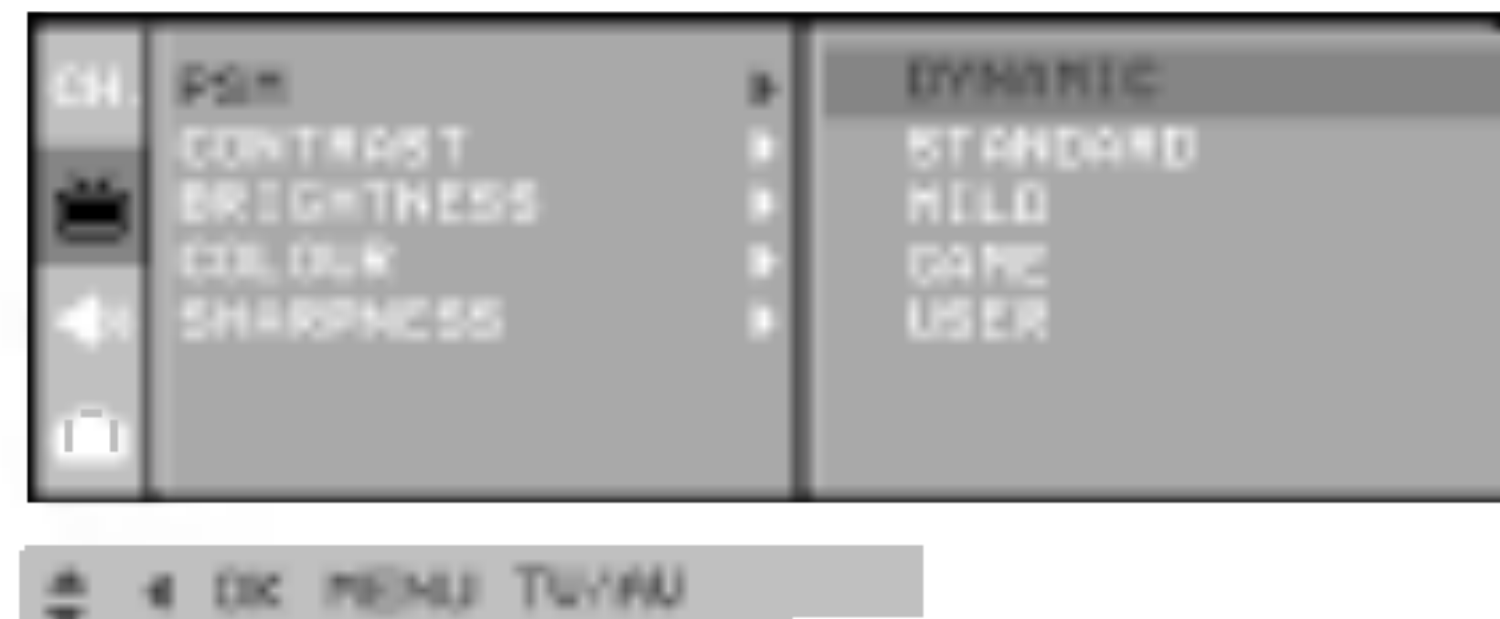

4. Tekan tombol **OK** atau ◀ .
5. Tekan tombol **TV/AV** untuk kembali ke tampilan normal.

Anda bisa juga memanggil kembali gambar yang anda inginkan (**DYNAMIC**, **STANDARD**, **MILD**, **GAME** atau **USER**) dengan tombol **PSM** pada *remote control*. Untuk penataan **DYNAMIC**, **STANDARD**, **MILD** dan **GAME** telah diprogram dari pabrik untuk mendapatkan hasil gambar yang terbaik dan tidak dapat dirubah.

Pengaturan Gambar

Anda dapat mengatur kontras, kecerahan, intensitas warna, ketajaman dan warna (hanya masukan NTSC AV) pada tingkat yang anda inginkan.

1. Tekan tombol **MENU** kemudian ▲ / ▼ untuk memilih menu Picture .
2. Tekan tombol ► kemudian ▲ / ▼ untuk memilih **CONTRAST**, **BRIGHTNESS**, **COLOUR** atau **SHARPNESS**.

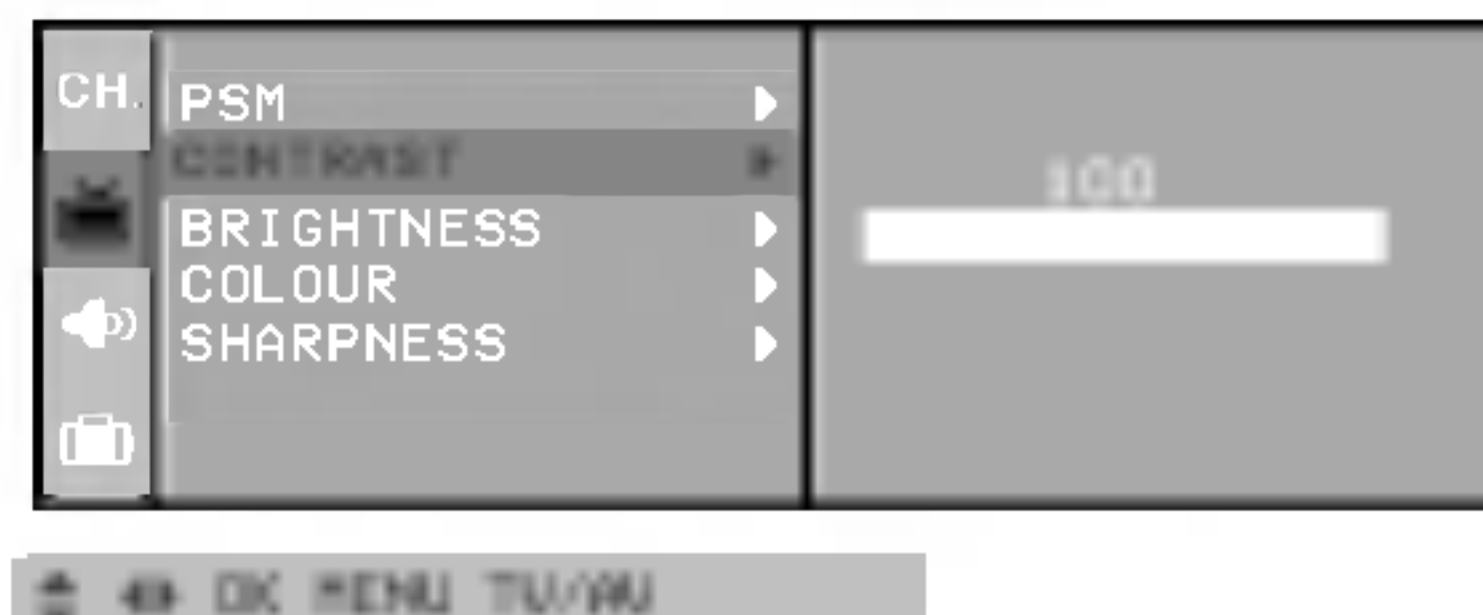

3. Tekan tombol ► kemudian ◀ / ▶ untuk membuat pengaturan yang tepat pada setiap menu.



4. Tekan tombol **OK** untuk menyimpannya pada gambar **USER**.
5. Tekan tombol **TV/AV** untuk kembali ke tampilan normal.

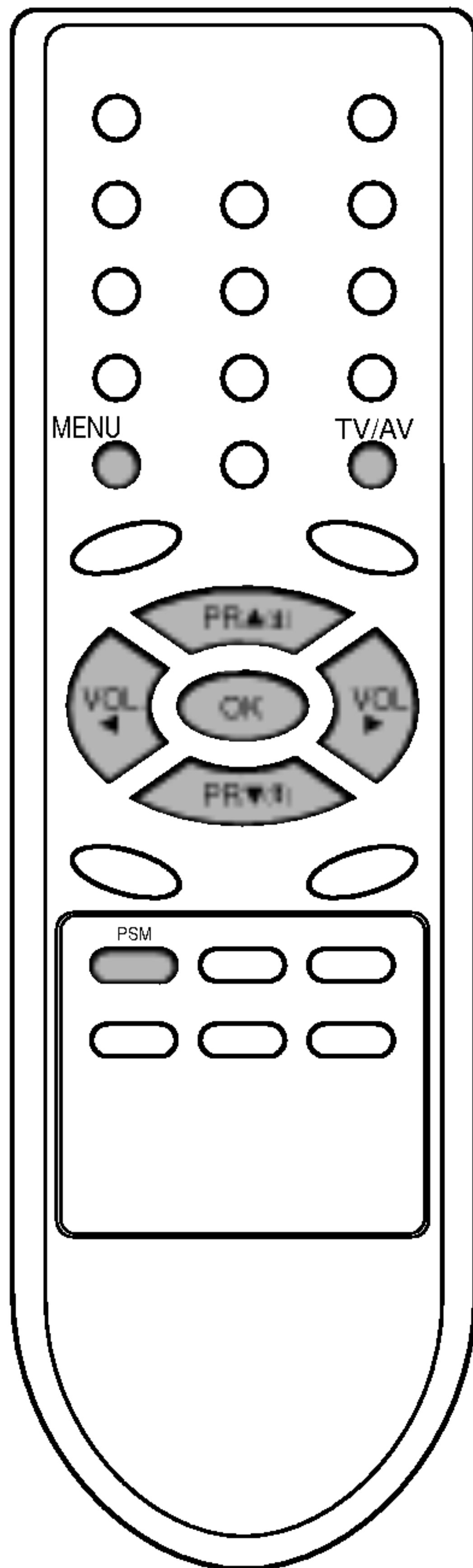

Pengaturan Gambar

Eye (tambahan)

Pada beberapa model, secara otomatis TV akan mengatur gambar sesuai dengan keadaan sekitar. Hal ini memungkinkan anda untuk menikmati gambar yang paling sesuai dengan keadaan sekitar.

Tekan tombol **EYE/★** untuk mengaktifkan atau mematikan fungsi eye.

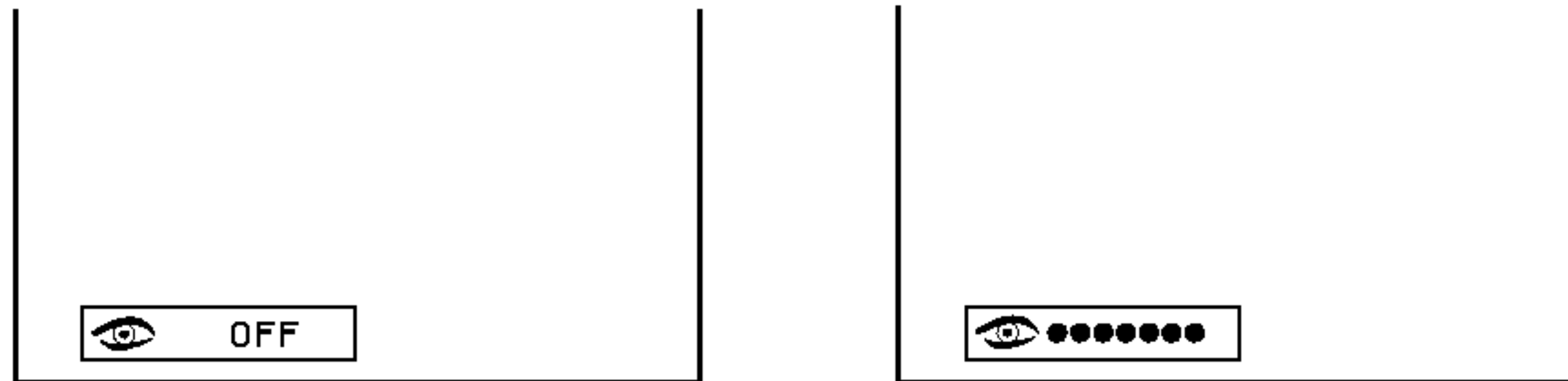

Ketika fungsi eye aktif, secara otomatis gambar akan diatur sesuai dengan kondisi sekitarnya.

Pada saat itu tampilan ●●●●●● berwarna hijau tidak nampak secara berkala, tetapi tampilan ●●●●●● berwarna kuning akan muncul setiap kali gambar mengalami perubahan.

Catatan: Jika anda menekan tombol **PSM** atau **TURBO PICTURE** dalam fungsi eye, maka secara otomatis fungsi eye akan dimatikan.

Pemilihan Turbo Picture (tambahan)

Ketika fungsi ini aktif, gambar akan menjadi lebih cemerlang dan jelas dibandingkan dengan gambar normal. Anda dapat menikmati gambar Turbo lebih baik dari pada gambar normal.

Tekan berulang-ulang tombol **TURBO PICTURE** untuk mengaktifkan atau mematikan.

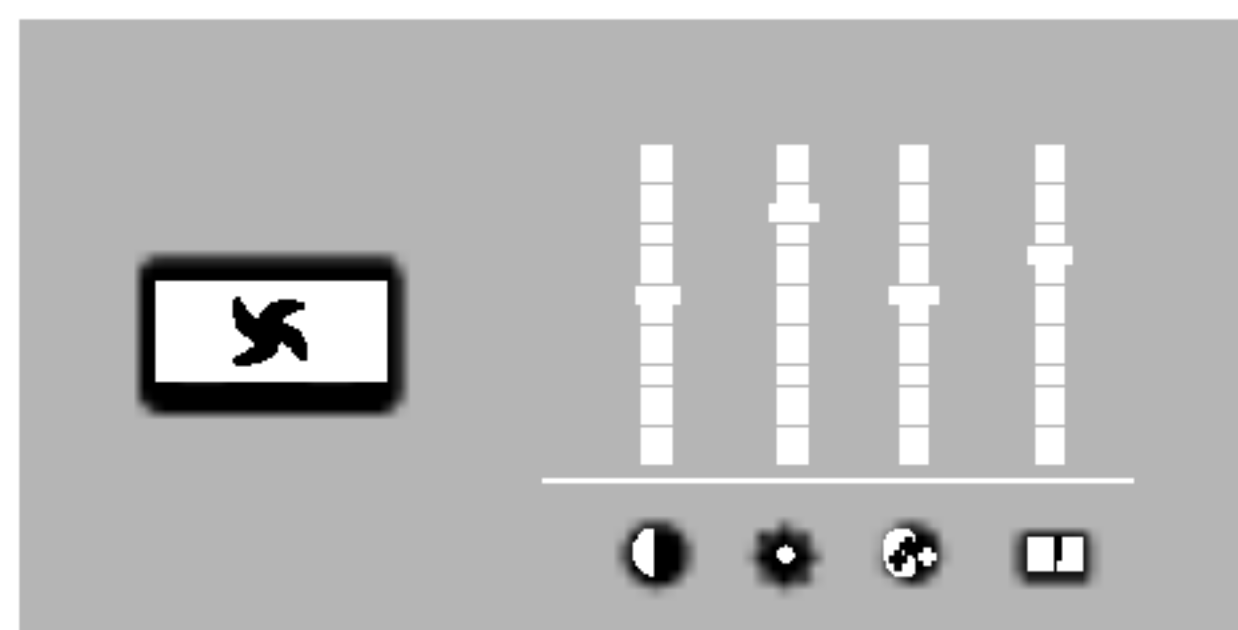

(Turbo Picture mati)



(Turbo Picture hidup)

Catatan : Jika anda menekan tombol **PSM** atau **EYE/★** dalam fungsi gambar Turbo maka secara otomatis fungsi gambar Turbo akan dimatikan.

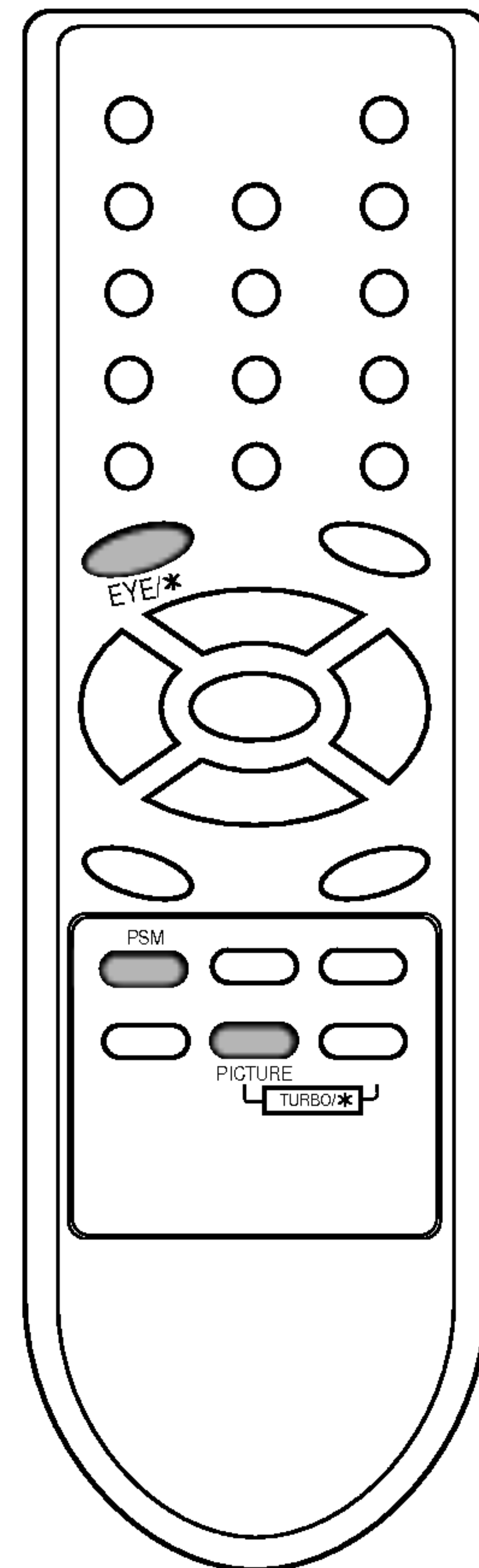

Pengaturan Suara (tambahan)

Menu Sound

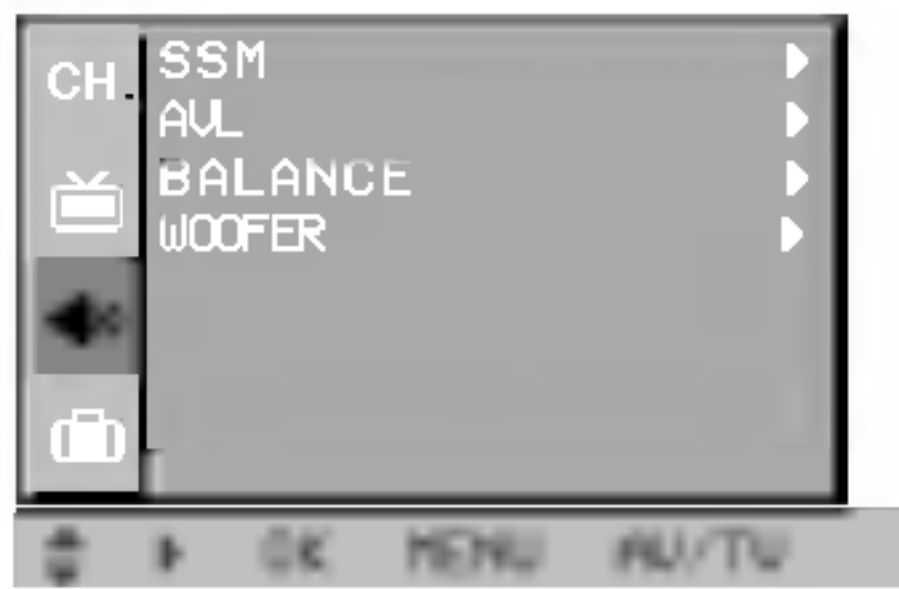

SSM (Sound Status Memory) (tambahan)

Anda dapat memilih tipe suara; *Flat*, *Music*, *Movie* atau *Speech*, dan anda juga dapat mengatur frekwensi suara pada *equalizer*.

1. Tekan tombol **MENU** dan kemudian tombol **▲ / ▼** untuk memilih menu Sound.
2. Tekan tombol **▶** dan kemudian tombol **▲ / ▼** untuk memilih **SSM**.
3. Tekan tombol **▶** dan kemudian tombol **▲ / ▼** untuk memilih pengaturan suara pada tampilan menu **SSM**.

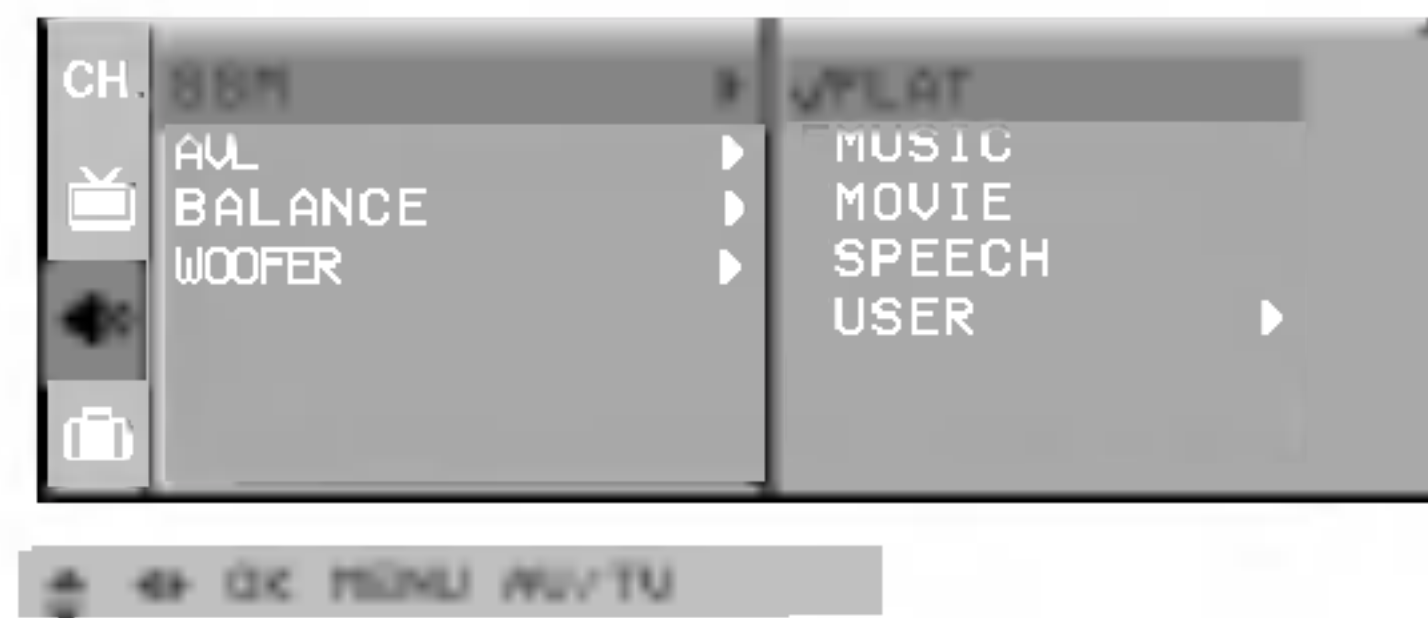

Pengaturan frekwensi suara

- a. Tekan tombol **▶** pada menu **USER** untuk menampilkan sub menu **USER**.



- b. Pilih band suara dengan menekan tombol **◀ / ▶**.
- c. Atur tingkat suara dengan tombol **▲ / ▼**.
- d. Tekan tombol **OK** untuk menyimpannya ke suara **USER**.

Tekan tombol **TV/AV** untuk kembali ke tampilan normal.

Anda dapat memilih kembali tipe suara (**FLAT**, **MUSIC**, **MOVIE**, **SPEECH** atau **USER**) dengan tombol **SSM/★** pada *remote control*. Suara **FLAT**, **MUSIC**, **MOVIE** dan **SPEECH** telah diprogram dari pabrik untuk menghasilkan suara yang terbaik dan tidak dapat dirubah.

Catatan: Jika anda menekan tombol **SSM/★** setelah melakukan pengaturan pada sub menu **USER**, tampilan **USER** akan otomatis muncul meskipun anda telah mengubah setting **FLAT**, **MUSIC**, **MOVIE** atau **SPEECH**.

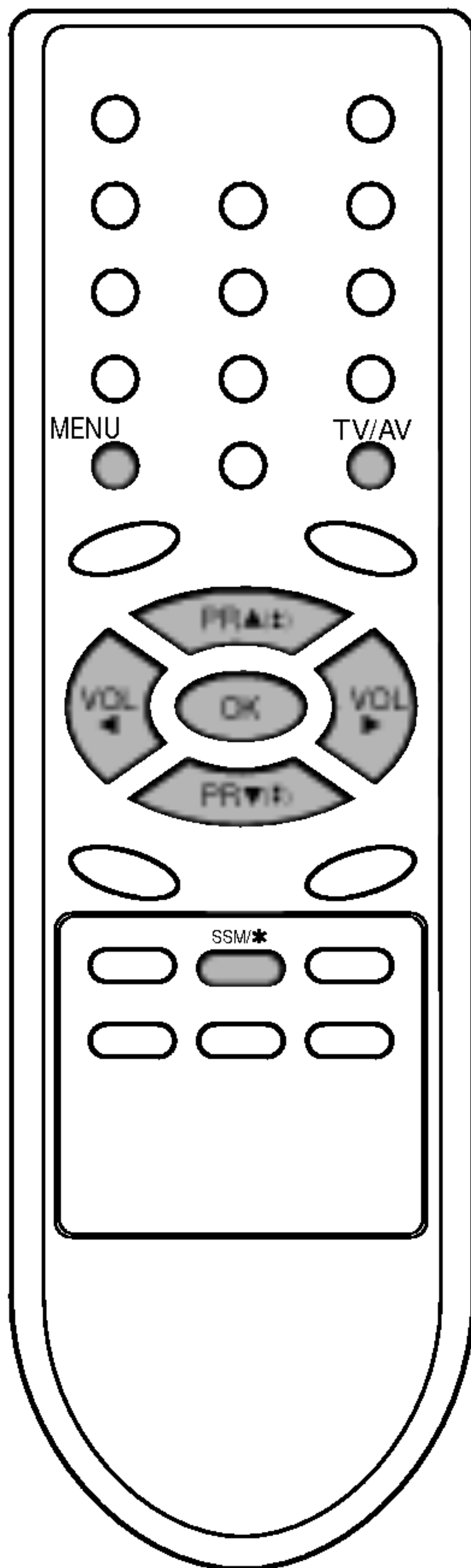

Pengaturan Suara (tambahan)

AVL (Auto Volume Leveler) (tambahan)

Fitur ini menjaga tingkat volume suara; meskipun anda mengganti-
ganti *channel*.

1. Tekan tombol **MENU** dan gunakan tombol **▲ / ▼** untuk memilih menu *Sound*.
2. Tekan tombol **▶** dan gunakan tombol **▲ / ▼** untuk memilih **AVL**.
3. Tekan tombol **▶** dan gunakan tombol **▲ / ▼** untuk memilih **ON** atau **OFF**.
4. Tekan tombol **TV/AV** untuk kembali ke tampilan normal.



Menu
Sound

Kontrol Suara (pilihan)

1. Tekan tombol **MENU** dan gunakan tombol **▲ / ▼** untuk memilih menu *Sound*.
2. Tekan tombol **▶** dan gunakan tombol **▲ / ▼** untuk memilih item suara; **BALANCE**, **WOOFER**, **TREBLE** atau **BASS**.
3. Tekan tombol **▶** dan gunakan tombol **◀ / ▶** untuk melakukan pengaturan.

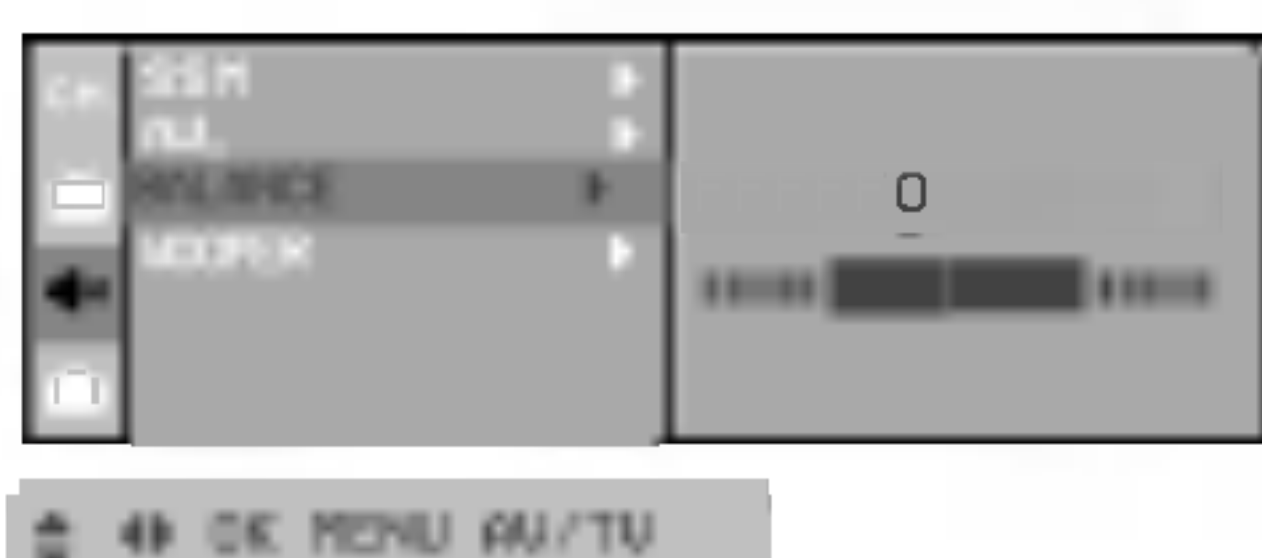

4. Tekan berulang-ulang tombol **TV/AV** untuk kembali ke tampilan normal.

Pemilihan Turbo Sound (tambahan)

Ketika fungsi ini diaktifkan, suara akan lebih mantap dan kuat dibandingkan dengan suara normal. Anda dapat menikmati suara Turbo lebih baik dari pada suara normal.

Tekan berulang-ulang tombol **TURBO SOUND** untuk mengaktifkan atau mematikan.



(Turbo Sound mati)



(Turbo Sound hidup)

Pemilihan Keluaran Suara

Pada mode AV, anda dapat memilih keluaran suara untuk speaker kiri dan kanan.

- Tekan berulang-ulang tombol **I/II/★** untuk memilih keluaran suara.
- L+R** : Sinyal audio dari masukan L (kiri) dikirim ke speaker kiri, dan masukan audio R (kanan) dikirim ke speaker kanan.
 - L+L** : Sinyal audio dari masukan L (kiri) dikirim ke speaker kiri dan kanan.
 - R+R** : Sinyal audio dari masukan R (kanan) dikirim ke speaker kiri dan kanan.

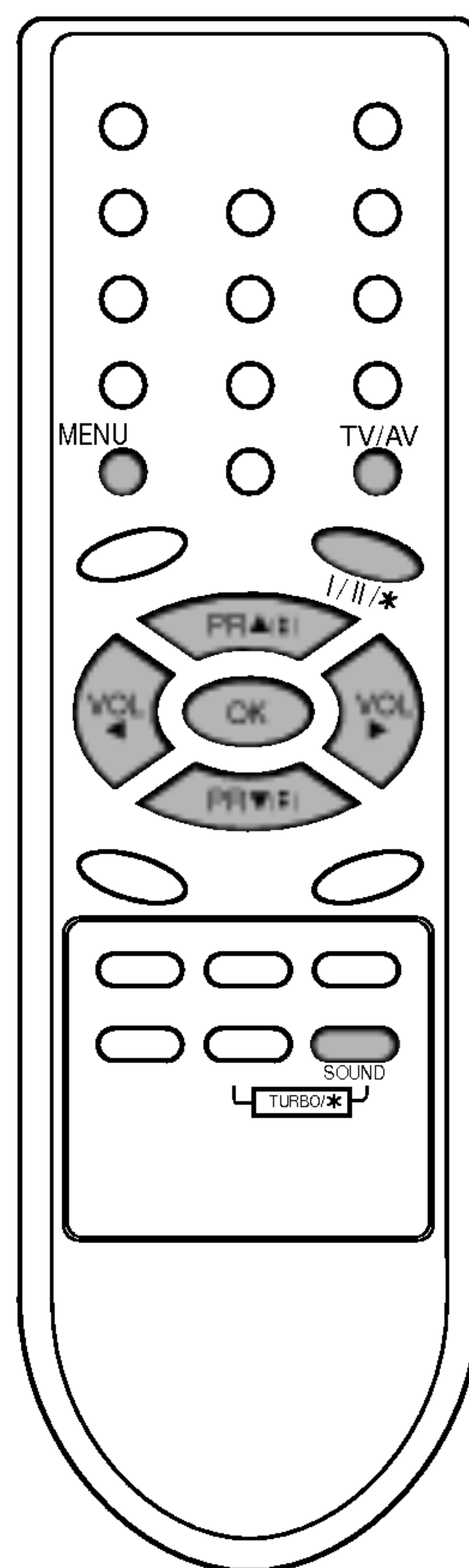

Pengaturan Suara (tambahan)

Penerimaan Stereo / Dual (tambahan)

Pada saat sebuah program dipilih, informasi suara stasiun akan muncul setelah nomor program dan nama stasiun menghilang.

Jenis Siaran	Tampilan pada Layar TV
Mono	MONO
Stereo	STEREO
Dual	DUAL I

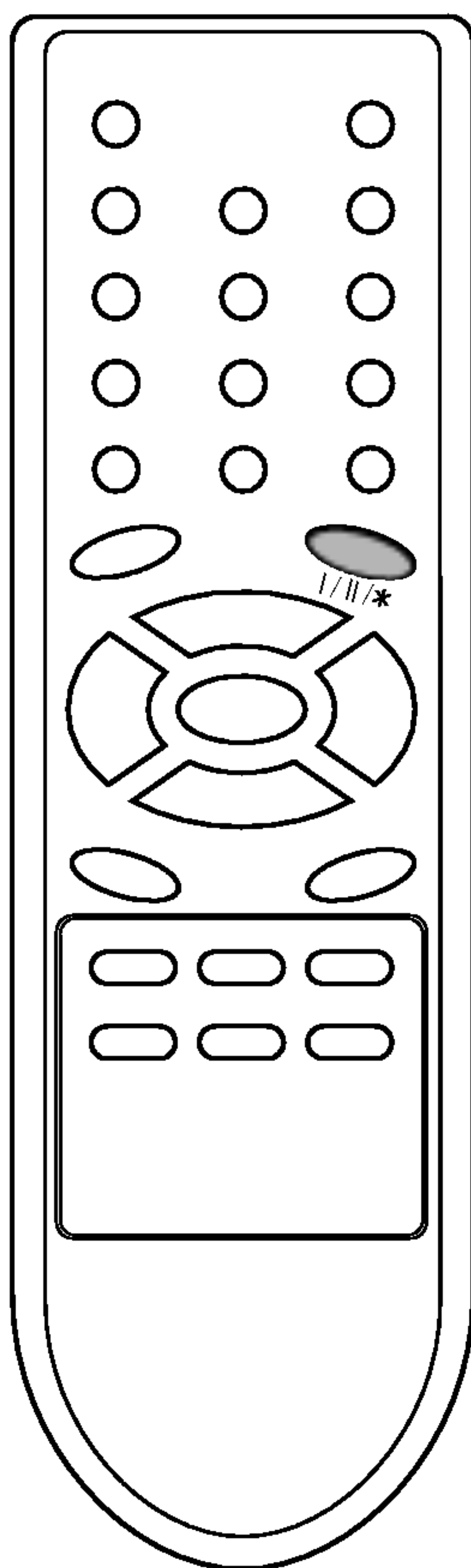

Pemilihan suara mono

Jika sinyal stereo dalam penerimaan stereo lemah, anda dapat mengubah ke mono dengan menekan tombol **I/II/*** dua kali. Pada penerimaan mono kedalaman suara diperbaiki. Untuk kembali ke stereo, tekan kembali tombol **I/II/*** dua kali.

Pemilihan bahasa untuk siaran dua bahasa

Jika program diterima dalam dua bahasa, anda bisa memilih **DUAL I**, **DUAL II** atau **DUAL I+II** dengan menekan tombol **I/II/*** berulang-ulang.

DUAL I mengirimkan bahasa utama siaran ke speaker.

DUAL II mengirimkan bahasa kedua siaran ke speaker.

DUAL I+II memisahkan bahasa kemudian dikirim ke tiap-tiap speaker.

Penerimaan NICAM (tambahan)

Jika TV anda dilengkapi perangkat penerima untuk penerimaan NICAM, suara digital NICAM (*Near Instantaneous Companding Audio Multiplex*) kualitas tinggi dapat diterima.

Keluaran suara dapat dipilih menurut tipe siaran yang diterima dengan menekan tombol **I/II/*** berulang-ulang, seperti berikut:

1. Ketika NICAM mono diterima, anda dapat memilih **NICAM MONO** atau FM MONO.
2. Ketika NICAM stereo diterima, anda dapat memilih **NICAM STEREO** atau FM MONO. Jika penerimaan sinyal stereo lemah pilihlah FM MONO.
3. Ketika NICAM dual diterima, anda dapat memilih **NICAM DUAL I**, **NICAM DUAL II**, **NICAM DUAL I+II** atau **MONO**. Ketika FM mono dipilih, tampilan **MONO** akan muncul di layar.

Catatan: Pada kasus tertentu karena masalah pada stasiun TV, jika terjadi gangguan pada penerimaan NICAM atau Stereo, alihkan sistem penerimaan ke mono dengan menekan tombol **I/II/*** pada remote control.

Fungsi-fungsi Lain

Mode TV dan AV

Masukan-masukan dapat diatur untuk mode TV atau AV. Mode AV digunakan saat *Video Cassette Recorder* (VCR) atau peralatan lain dihubungkan ke pesawat TV.

Catatan: Bila VCR dihubungkan melalui soket antena, TV digunakan dalam mode TV. Lihat bagian 'Penyambungan Peralatan Luar'.

1. Tekan tombol **MENU** dan kemudian tombol **▲ / ▼** untuk memilih menu *Special*.
2. Tekan tombol **▶**, kemudian tombol **▲ / ▼** untuk memilih **INPUT**.
3. Tekan tombol **▶**, kemudian tombol **▲ / ▼** untuk memilih **TV, AV1, AV2** atau **COMPONENT** (tambahan) pada tampilan menu **Input**.



AV1 : VCR dihubungkan ke soket Euro scart atau **AV1** pada pesawat TV

AV2 : VCR dihubungkan ke soket Euro scart atau **AV2** pada pesawat TV

DVD : COMPONENT dihubungkan ke soket **COMPONENT** pada pesawat TV (tambahan)

4. Tekan tombol **TV/AV** untuk kembali ke tampilan normal.

Sebagai alternatif, anda dapat memilih mode TV atau AV dengan menekan tombol **TV/AV**.

Untuk kembali ke mode TV dari mode AV tekan tombol **▲ / ▼** atau tombol-tombol ANGKA.

Pemilihan Mode AV secara Otomatis (tambahan)

Jika VCR mengeluarkan pilihan tegangan ketika dihubungkan ke soket *Euro scart*, TV secara otomatis berpindah ke mode AV. TV secara otomatis berpindah ke mode **AV** jika sinyal AV dimasukkan. Tetapi jika anda tetap ingin melihat mode TV, tekan tombol **▲ / ▼** atau tombol-tombol ANGKA.

Tekan tombol **TV/AV** untuk kembali ke mode AV.

Kunci Tombol

TV dapat diatur sehingga hanya dapat dioperasikan dengan *remote control*. Fitur ini dimaksudkan untuk mencegah tampilan yang tidak dikehendaki.

1. Tekan tombol **MENU** dan kemudian tombol **▲ / ▼** untuk memilih menu *Special*.
2. Tekan tombol **▶**, kemudian tombol **▲ / ▼** untuk memilih **CHILD LOCK**.
3. Tekan tombol **▶**, kemudian tombol **▲ / ▼** untuk memilih **ON** atau **OFF** pada tampilan menu **CHILD LOCK**.
4. Tekan tombol **TV/AV** untuk kembali ke tampilan normal.

Dengan mengaktifkan kunci tombol, pesan **CHILD LOCK ON** akan muncul pada layar jika sembarang tombol pada panel depan TV ditekan.

Catatan: Pesan **CHILD LOCK ON** akan muncul pada layar jika sembarang tombol pada panel depan ditekan saat penampilan menu.

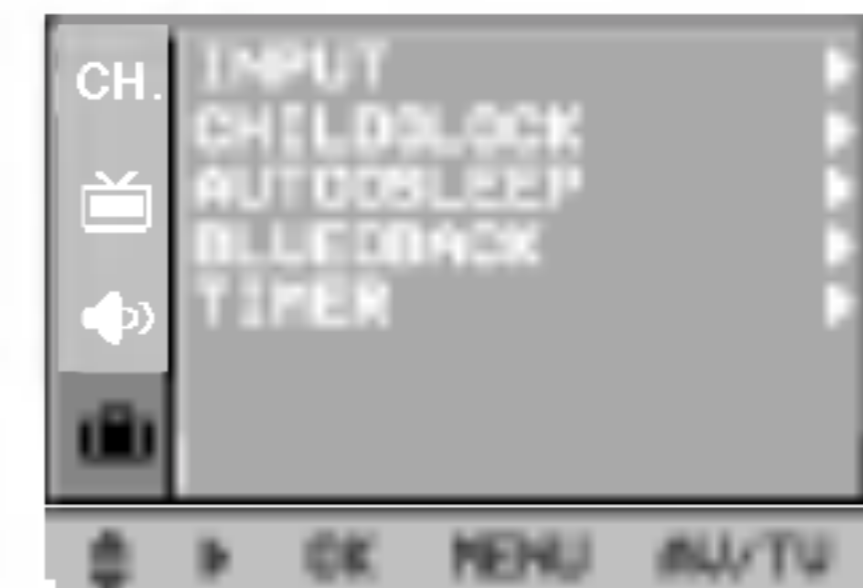

Menu Special

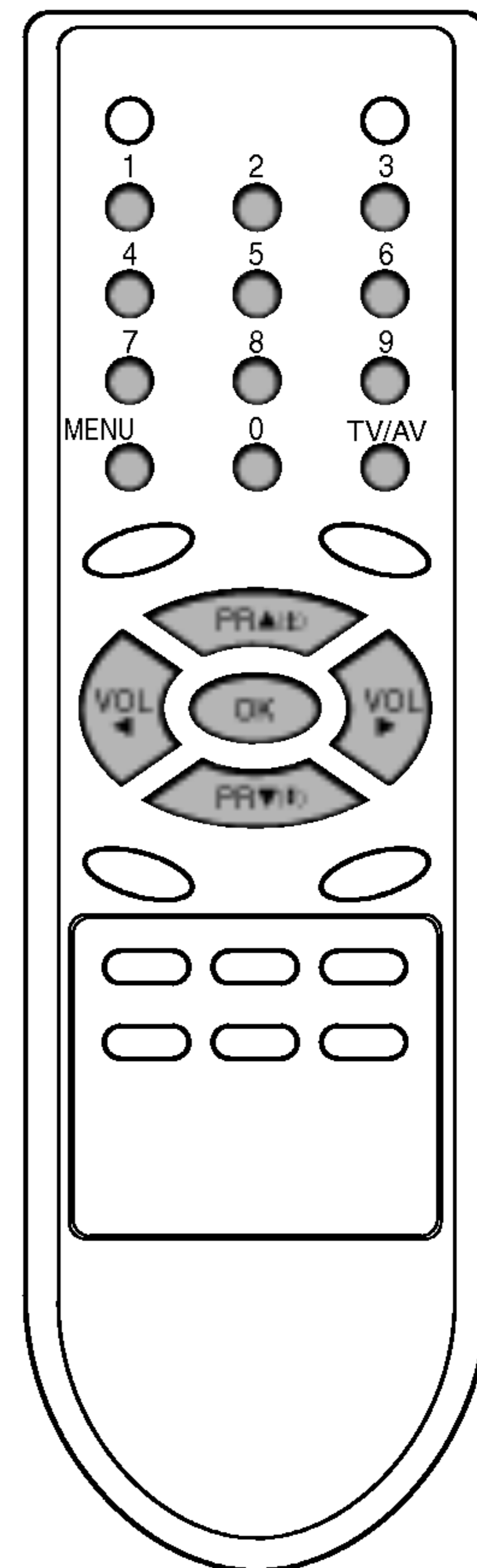

Fungsi-fungsi Lain

Menu Special

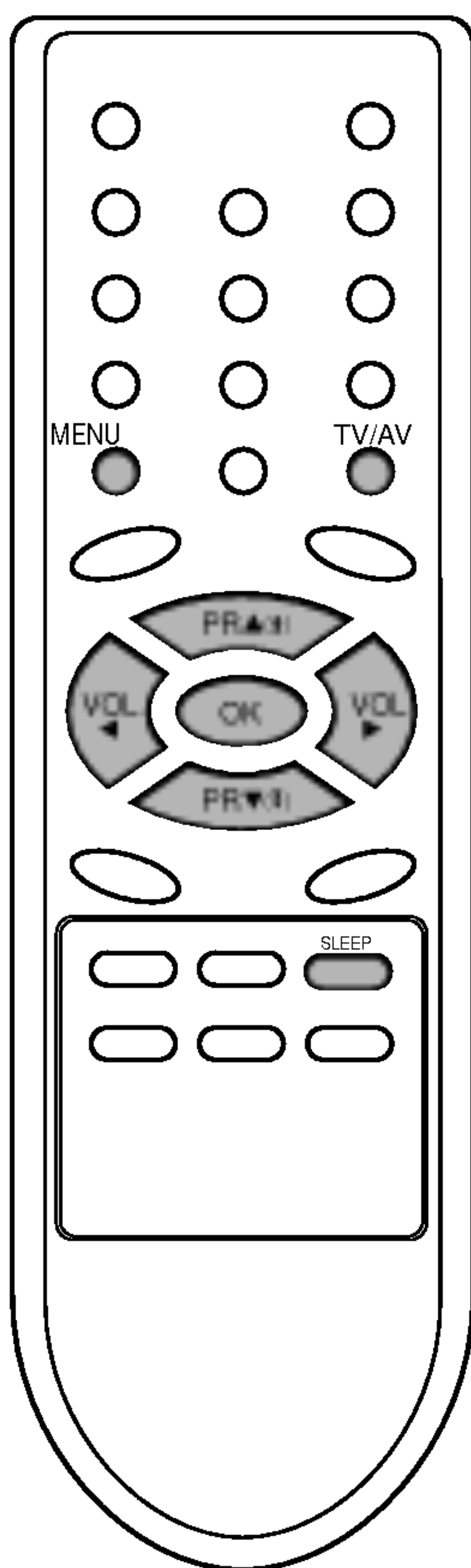
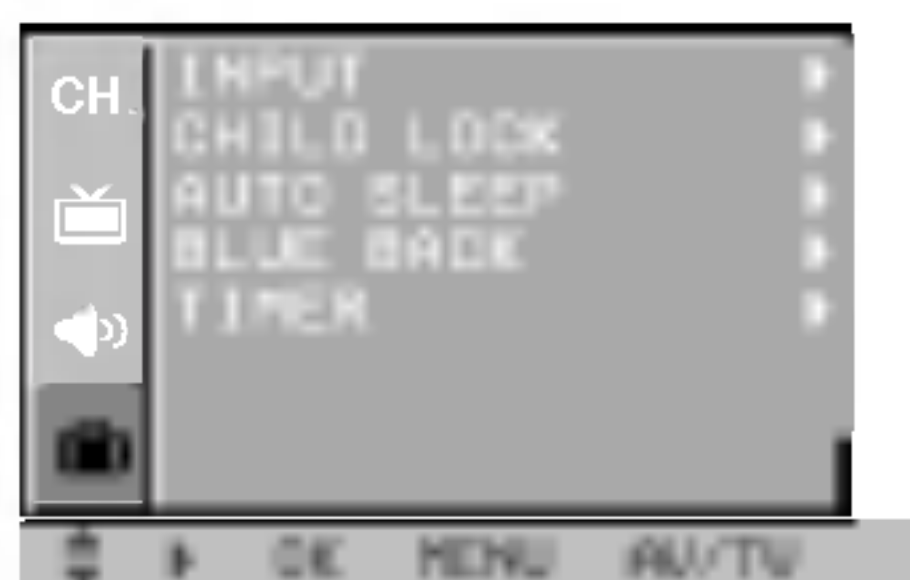

Auto Sleep

Jika anda memilih **ON** pada tampilan menu **AUTO SLEEP**, dalam waktu 10 menit secara otomatis TV akan beralih ke mode *standby* setelah stasiun TV menghentikan siarannya.

1. Tekan tombol **MENU** dan kemudian tombol **▲ / ▼** untuk memilih menu *Special*.
2. Tekan tombol **▶** dan kemudian **▲ / ▼** untuk memilih **AUTO SLEEP**.
3. Tekan tombol **▶** dan kemudian **▲ / ▼** untuk memilih **ON** atau **OFF** pada tampilan menu **AUTO SLEEP**.
4. Tekan tombol **TV/AV** untuk kembali ke tampilan normal.

Blue Back (tambahan)

Jika anda memilih **ON** pada tampilan menu **BLUE BACK**, layar akan menampilkan warna biru jika tidak ada sinyal atau sinyal lemah.

1. Tekan tombol **MENU** dan kemudian tombol **▲ / ▼** untuk memilih menu *Special*.
2. Tekan tombol **▶** dan kemudian **▲ / ▼** untuk memilih **BLUE BACK**.
3. Tekan tombol **▶** dan kemudian **▲ / ▼** untuk memilih **ON** atau **OFF** pada tampilan menu **BLUE BACK**.
4. Tekan tombol **TV/AV** untuk kembali ke tampilan normal.

Sleep Timer

Anda tidak harus mematikan TV sebelum anda tidur/tertidur. Fungsi *sleep timer* secara otomatis akan mengubah TV ke mode *standby* setelah waktu yang ditentukan lewat.

Tekan tombol **SLEEP** untuk memilih besaran menit. Tampilan **SLEEP --:-- ◀▶** akan muncul pada layar, diikuti dengan **10, 20, 30, 60, 90, 120, 180** dan **240**. Waktu akan mulai berjalan mundur dari besaran menit yang dipilih.

Catatan:

- a. Untuk melihat sisa waktu sleep timer, tekan tombol **SLEEP**.
- b. Untuk membatalkan fungsi sleep timer, tekan berulang-ulang tombol **SLEEP** sampai muncul tampilan **SLEEP --:-- ◀▶**.
- c. Ketika anda mematikan TV maka pengaturan sleep timer akan hilang.

Timer (tambahan)

Mengatur Waktu

1. Tekan tombol **MENU** dan gunakan tombol ▲ / ▼ untuk memilih menu Special.
2. Tekan tombol ► kemudian ▲ / ▼ untuk memilih **TIMER**.
3. Tekan tombol ► kemudian ▲ / ▼ untuk memilih **CLOCK**.



Menu
Special



4. Tekan tombol ► kemudian ▲ / ▼ untuk mengatur jam.
5. Tekan tombol ► kemudian ▲ / ▼ untuk mengatur menit.
6. Tekan tombol **OK**.
7. Tekan tombol **TV/AV** untuk kembali ke tampilan normal.

Mengatur On/Off timer

Dengan fungsi ini, secara otomatis TV anda akan hidup atau mati menurut waktu yang ditentukan. Anda harus mengatur waktu sebelum menggunakan fungsi ini.

1. Tekan tombol **MENU** kemudian ▲ / ▼ untuk memilih menu Special.
2. Tekan tombol ► kemudian ▲ / ▼ untuk memilih **TIMER**.
3. Tekan tombol ► kemudian ▲ / ▼ untuk memilih **OFF-TIMER** atau **ON-TIMER**.

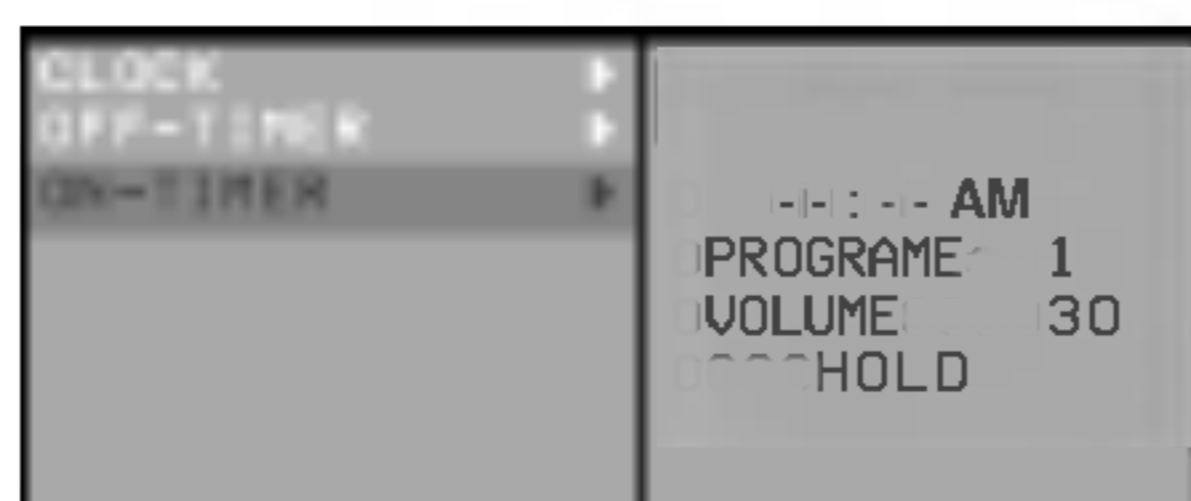

4. Tekan tombol ► kemudian ▲ / ▼ untuk mengatur jam.
5. Tekan tombol ► kemudian ▲ / ▼ untuk mengatur menit.
6. Hanya fungsi **ON TIMER**; Tekan tombol ►, dan tombol ▲ / ▼ untuk mengatur nomor program dan tingkat volume suara.
7. Tekan tombol **OK**.
8. Tekan tombol **TV/AV** untuk kembali ke tampilan normal.

Catatan:

- a. **ON-TIMER** hanya berfungsi pada mode standby.
- b. Untuk melihat sisa waktu on/off, pilih menu Time (waktu).
- c. Untuk membatalkan pengaturan waktu on/off, set waktu on/off ke **HOLD**.
- d. Jika power utama dimatikan, fungsi **CLOCK** akan hilang (reset) dan fungsi **ON/OFF-TIMER** akan mati.

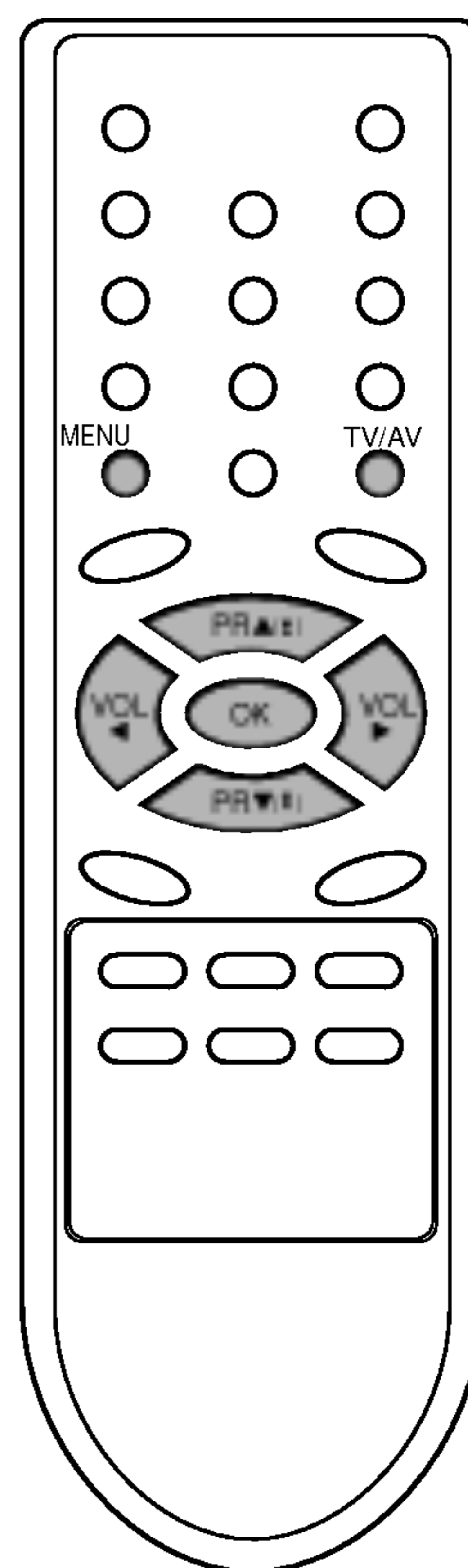

Penyambungan Peralatan Luar

Anda dapat menghubungkan peralatan tambahan, seperti VCR, *camcorder*, dan sebagainya ke TV anda.

Yang ditunjukkan di sini mungkin berbeda dengan TV anda.

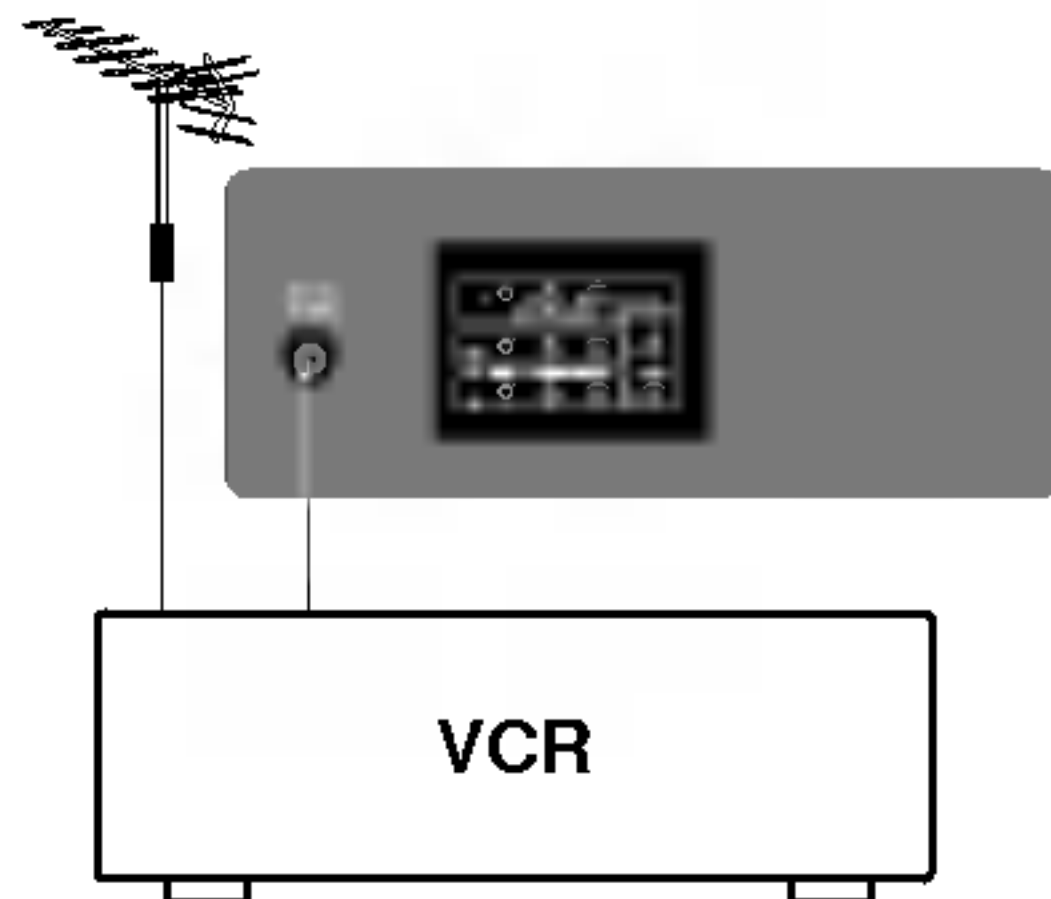

Soket Antena

1. Hubungkan soket RF out dari VCR ke soket antena pada penutup belakang TV.
2. Hubungkan kabel antena ke soket RF in pada VCR.
3. Posisikan channel VCR pada program 0, lihat bagian 'Pemrograman secara Manual'.
4. Pilih nomor program dimana channel VCR disimpan.
5. Tekan tombol **PLAY** pada VCR.

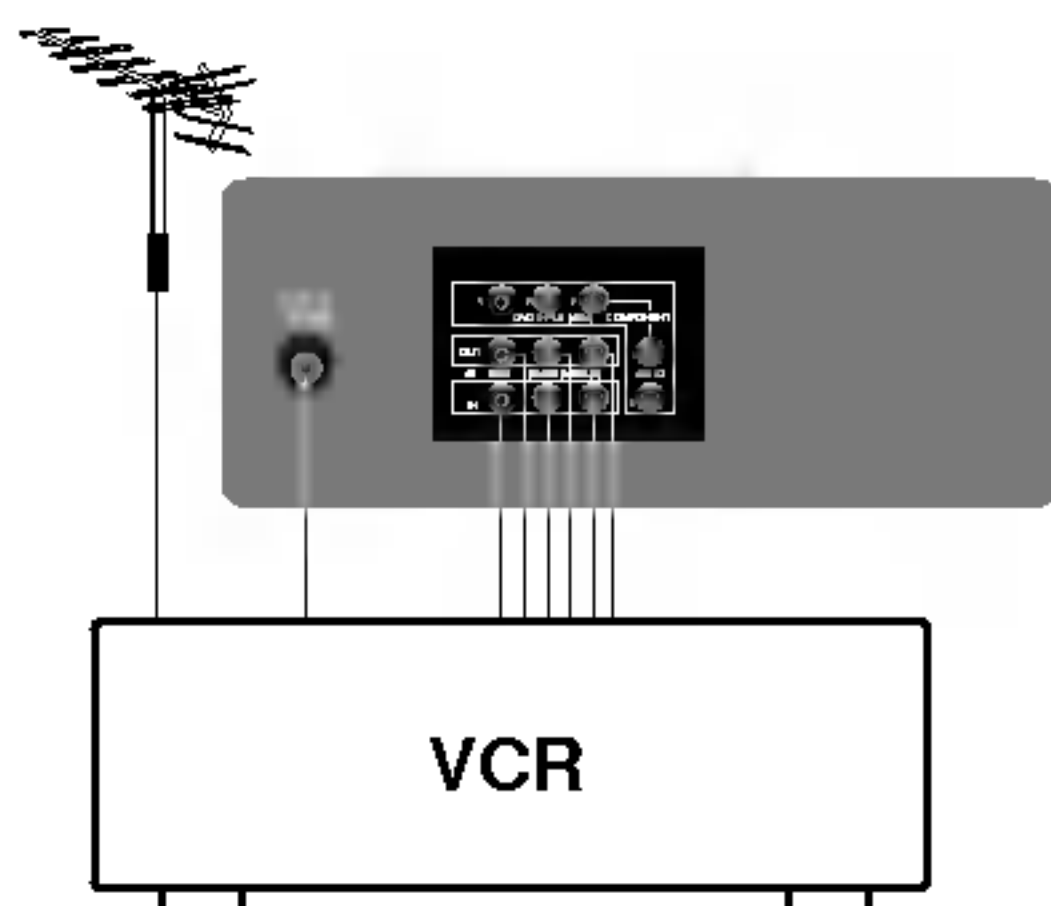

Soket Audio-L/R(atau Audio)/Video in/out (tambahan)

1. Hubungkan soket audio/video out dari VCR ke soket Audio-L/R(atau Audio)/video in pada TV dan soket masukan VCR ke soket keluaran TV.
2. Jika VCR dihubungkan ke soket AV pada TV, tekan tombol **TV/AV** untuk memilih **AV1** atau **AV2**.
3. Tekan tombol **PLAY** pada VCR.
Simbol *playback* VCR akan muncul pada layar.

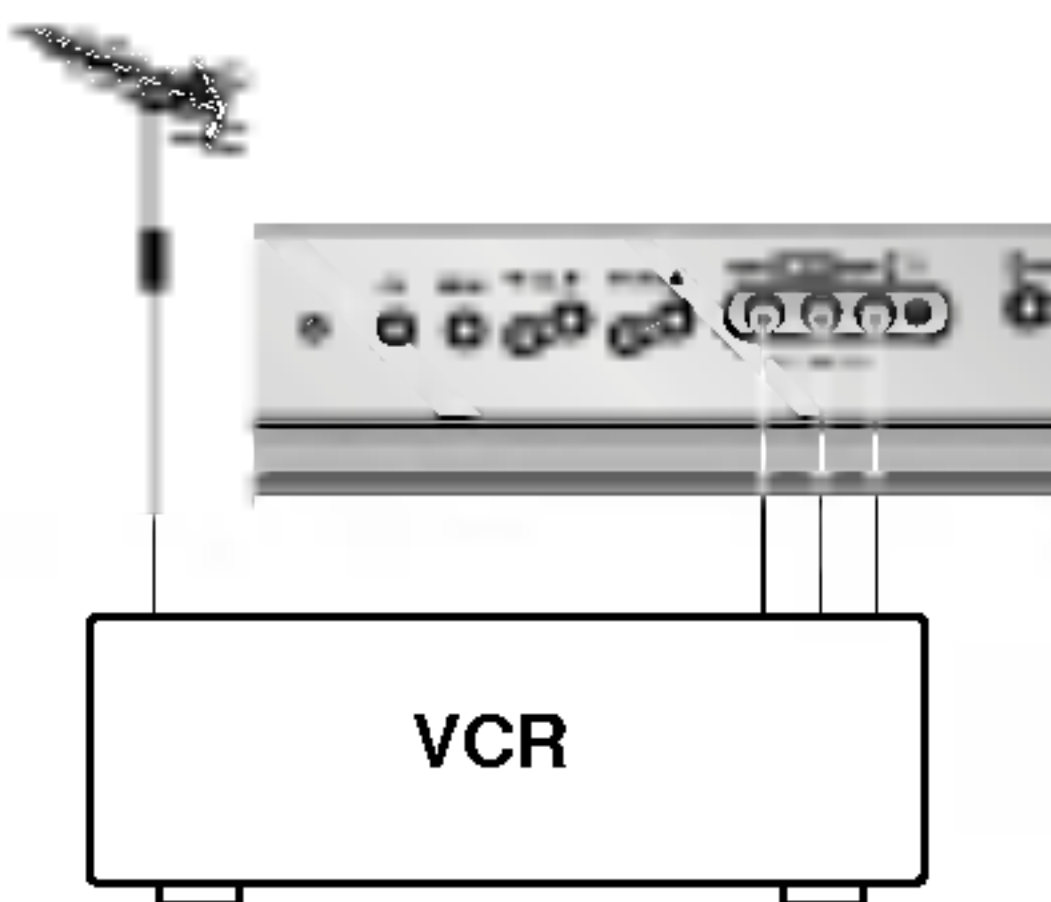

Anda juga dapat merekam program yang diterima TV pada kaset video melalui soket audio/video out.

Penyambungan Peralatan Luar

Soket Masukan Component (tambahan)

1. Hubungkan soket keluaran video COMPONENT(Y Cb Cr, Y Pb Pr atau Y B-Y R-Y) pada COMPONENT (480i) ke soket COMPONENT DVD INPUT (Y P_B P_R) pada TV.
2. Hubungkan kabel audio dari COMPONENT ke soket COMPONENT AUDIO pada TV.
3. Tekan tombol **TV/AV** untuk memilih **COMPONENT**.
4. Tekan tombol **PLAY** pada menu COMPONENT.
Simbol *playback* COMPONENT akan muncul pada layar.

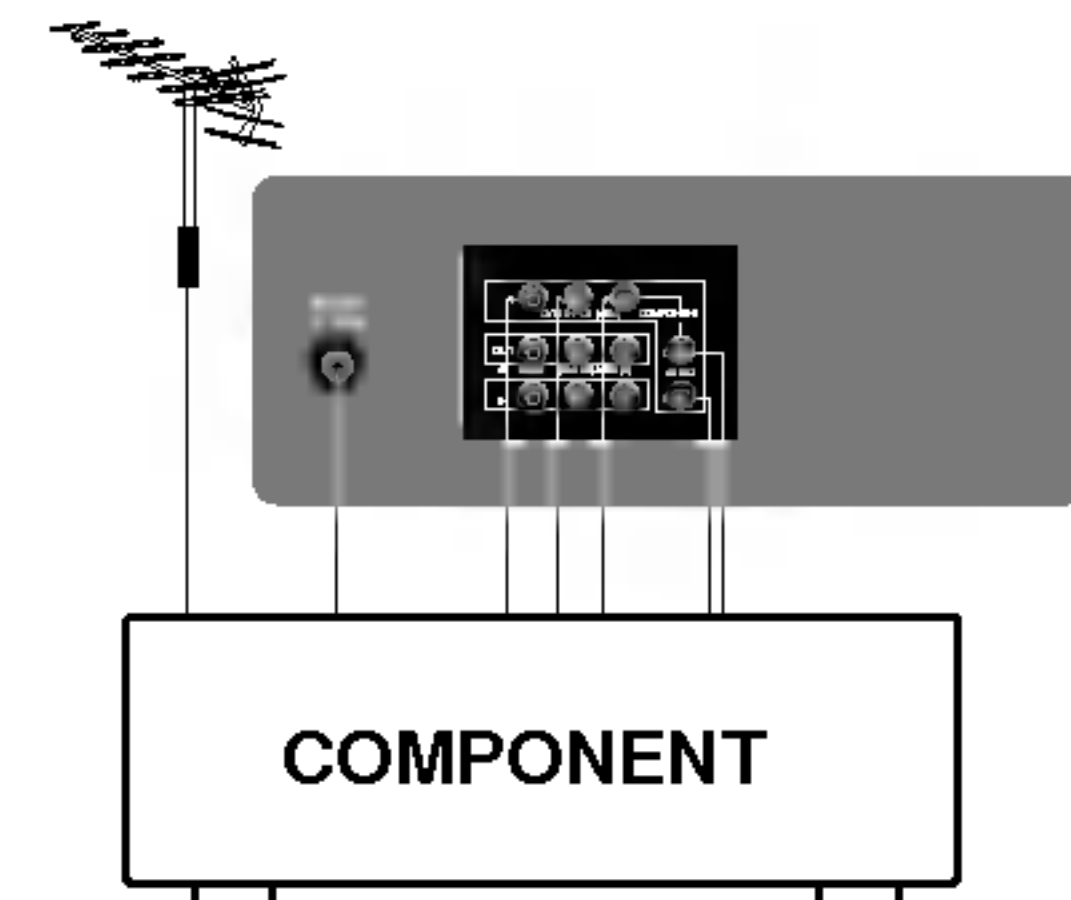

Soket Headphone (tambahan)

Hanya model-model yang dilengkapi soket *headphone* yang dapat menggunakan fungsi ini.

Masukkan jack *headphone* ke jack input *headphone* pada TV.

Anda dapat mendengarkan suara melalui *headphone*. Untuk mengatur volume pada *headphone*, tekan tombol ◀ / ▶.

Jika anda menekan tombol **MUTE**, suara dari *headphone* akan mati.

