



Színes televízió

HASZNÁLATI ÚTMUTATÓJA

Kérjük, nagyon figyelmesen olvassa el az útmutatót, mielőtt használni kezdené a készüléket, s ne dobja el, mert előfordulhat, hogy szüksége lesz rá. Jegyezze fel a készülék hátlapján található gyári számot, s a szervizben erre hivatkozzon.

Típuszám:
Gyári szám:

P/NO : 3828VA0491S-1/3 (MC049B, 124D/E TX, HU)
(3828VA0491S-2/3, 3/3, 3840VA0051A)

Tartalomjegyzék

Üzembe helyezés	3
A kezelőszervek elhelyezkedése és funkciója	4
A távvezérlő / Az elemek behelyezése A készülék előlapja / Oldallap	
Alapműveletek	7
Ki- és bekapcsolás A programhely kiválasztása / A hangerő beállítása Visszakapcsolás az előző programhelyre A hang ideiglenes kikapcsolása A képernyő menü nyelvének kiválasztása (opcionális)	
A képernyő-menük használata	8
A menük behívása	
A TV állomások hangolása	9
Automatikus hangolás / Kézi (manuális) hangolás Programhelyek átrendezése Kedvenc műsor / A programhely táblázat behívása	
A képjellemzők beállítása	15
PSM (Képbeállítási memória) Képjellemzők beállítása Az Eye (megvilágítás érzékelő) funkció (opcionális) Gyors képbeállítás (opcionális)	
A hangjellemzők beállítása (opcionális)	17
SSM (Hangbeállítási memória) A hangjellemzők beállítása Gyors hangbeállítás (opcionális) A hangkimenet kiválasztása (opcionális) Sztereo/kéthangú adások vétele (opcionális) NICAM adások vétele (opcionális)	
Idő beállítás	20
Óra / Ki-/bekapcsolási időzítő Automatikus kikapcsolás	
Egyéb funkciók	21
TV és AV üzemmódok Automatikus AV üzemmód kapcsolás (opcionális) A készülék zárolása (gyermekzár) / Kék háttér (opcionális) Képforgatás (opcionális) / Lemágnesezés (opcionális) Játék (opcionális) / Elalváskapcsoló	
A teletext használata (opcionális)	24
A teletext ki- és bekapcsolása / SIMPLE teletext TOP teletext (opcionális) / FASTEXT üzemmód Speciális teletext szolgáltatások	
Külső berendezések csatlakoztatása	27
Az antennacsatlakozó használata Az Euro scart aljzatok használata Az Audio-L/R (vagy Audio) / Video ki- és bemenetek használata (opcionális) Fejhallgató csatlakoztatása (opcionális)	
Hibakeresés	30

Üzembe helyezés

Tápfeszültség

A készüléket kizárólag a hátlapon előírt hálózati váltakozó feszültségen szabad üzemeltetni. Soha ne üzemeltesse a készüléket egyenfeszültségről! Villámlás idején, vagy hálózati feszültségkimaradás esetén húzza ki a hálózati csatlakozó vezetékét a fali konnektorból.

Figyelmeztetés

Az áramütés elkerülése érdekében soha ne tegye ki a készüléket csapadék vagy nedvesség hatásának.

Javítás

Soha ne távolítsa el a készülék hátlapját, mert a televízió belsejében nagyfeszültség uralkodik. Ha a TV működésében rendellenességet észlel, forduljon a márkaszervizhez.

Antenna

A kültéri antennát csatlakoztassa a készülék hátlapján található 75Ω jelű aljzathoz. A jó vételi minőséghez kültéri antennát kell használnia.

Elhelyezés

Olyan helyen állítsa fel a készüléket, ahol az erős külső vagy belső fény nem esik közvetlenül a képernyőre. A legjobb képminőség akkor érhető el, ha a helységben alacsony a megvilágítási szint. Ügyeljen arra, hogy a készüléket ne érje túlzott rázkódás, ütés, nedvesség, por vagy hő. Az elhelyezésnél legyen tekintettel arra is, hogy a készülék körüli szabad terület nagysága elegendő legyen a megfelelő hőelvezetéshez.

A kezelőszervek elhelyezkedése és funkciója

A TV készülék minden funkciója a mellékelt távvezérlővel vezérelhető. Néhány funkció azonban a készülék kezelőszerveivel is működtethető.

A távvezérlő

A távvezérlő használatba vétele előtt helyezze be az elemeket. Lásd a későbbiekben.

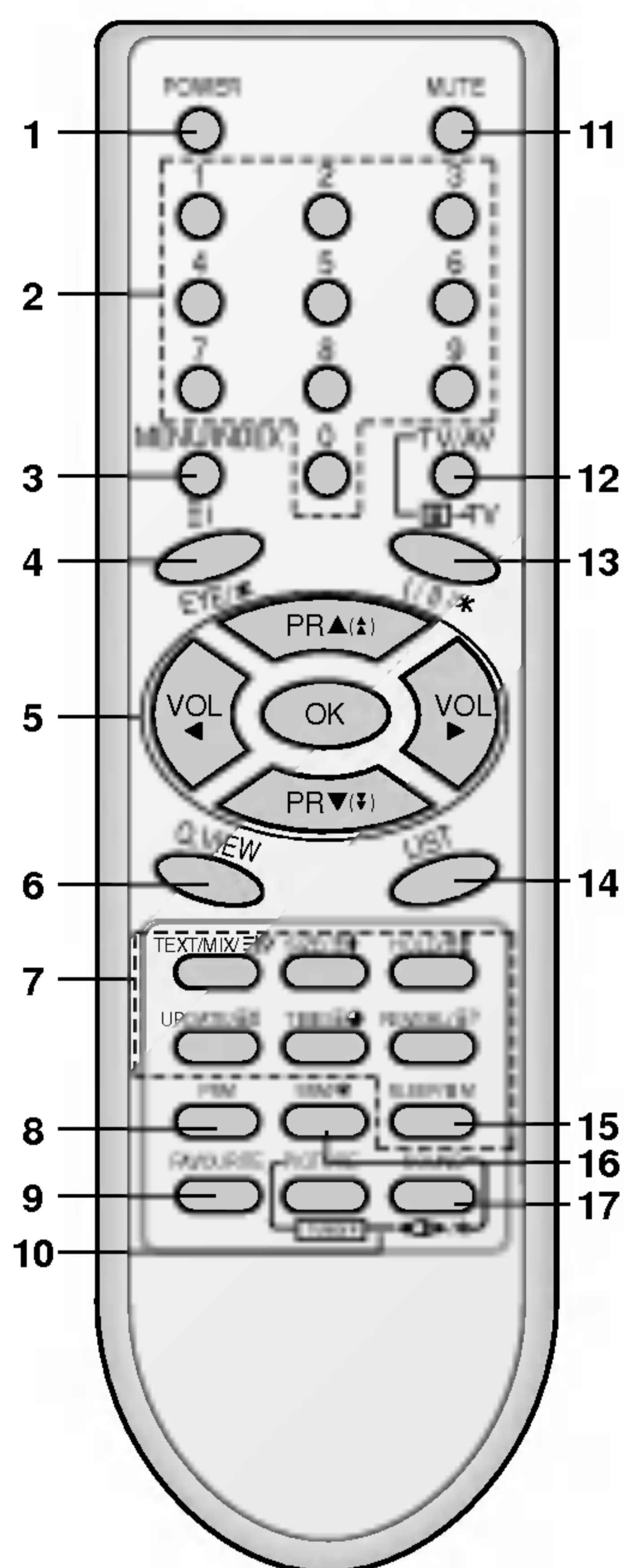

(Teletextes modell)

1. **POWER**
A készülék bekapcsolása készenléti üzemmódból, illetve készenléti üzemmódba kapcsolása.
2. **SZÁMGOMBOK**
A készülék bekapcsolása készenléti üzemmódból, illetve a programhelyek kiválasztása.
3. **MENU (vagy INDEX)**
A menüoldalak behívása.
Teletext üzemmódban az index oldal behívása. (opcionális)
4. **EYE/★ (opcionális)**
Az Eye (megvilágítás érzékelés) funkció ki- és bekapcsolására szolgál.
5. **▲ (▲) / ▼ (▼) (PROGRAM FEL/LE)**
A készülék bekapcsolása készenléti üzemmódból, illetve a programhelyek és menüpontok kiválasztása.
A programhely automatikusan hívható.
◀ / ▶ (HANGERŐ LE/FEL)
A hangerő szabályozása, a kívánt ikon kiválasztása a főmenüben, vagy a kívánt beállítás kiválasztása a menüben.
6. **Q.VIEW**
Az előzőleg nézett műsorra lehet visszakapcsolni ezzel a gombbal.
7. **TELETEXT VEZÉRLŐ GOMBOK (opcionális)**
A teletext vezérlésére szolgáló gombok.
A részleteket lásd a későbbiekben.
8. **PSM (Képbeállítási memória)**
Az egyéni képbeállítás előhívása.
9. **FAVOURITE**
Kedvenc műsor kiválasztása.
10. **TURBO PICTURE (opcionális)**
A gyors képbeállítási funkció bekapcsolása.
TURBO SOUND (opcionális)
A gyors hangbeállítási funkció bekapcsolása.

A kezelőszervek elhelyezkedése és funkciója

11. MUTE

A hang ideiglenes némítása, majd visszakapcsolása.

12. TV/AV

TV vagy audio/video üzemmód kiválasztása.
Bekapcsolás készenléti üzemmódból.

13. I/II/* (opcionális)

Kétnyelvű adások sugárzásakor a kívánt nyelv kiválasztása.
(opcionális)
A hangkimenet bekapcsolása.

14. LIST

A programhely lista megjelenítése.

15. SLEEP

Az elalváskapcsoló beállítása.

16. SSM/* (Hangbeállítási memória) (opcionális)

Az egyéni hangbeállítás előhívása.

17. SURROUND (◀▶/*) (opcionális)

A térhatású hang bekapcsolása.

Színgombok

Csak a teletext vezérlésére és a programhely lista szerkesztésére használhatók.

Az elemek behelyezése

A távvezérlő két db R6 típusú AAA elemmel működik. Nyissa ki teljesen a távvezérlő elemtartójának fedelét. Helyezze be az elemeket az elemtartóba, az ott feltüntetett ⊕ / ⊖ polaritásnak megfelelően.

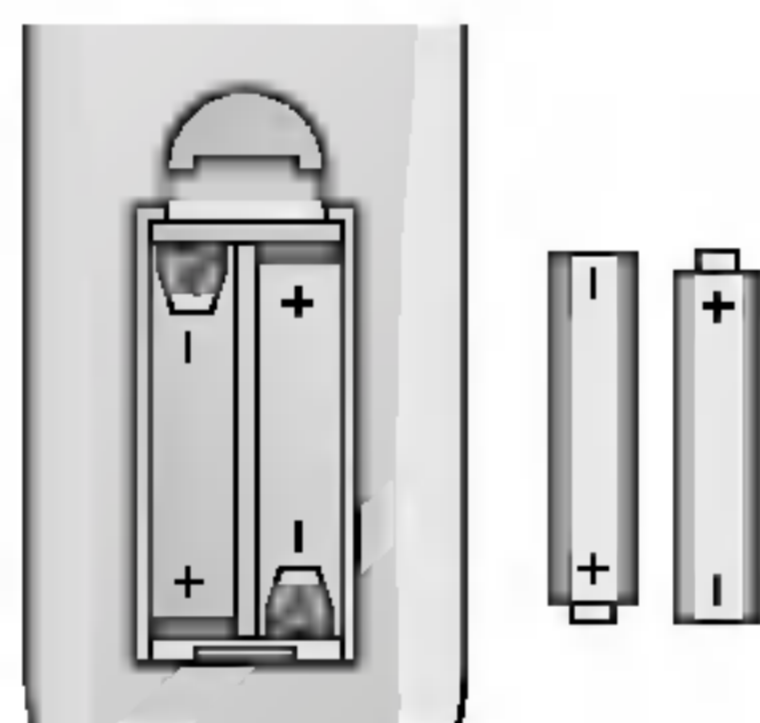

Megjegyzés : Ha a távvezérlőt hosszú ideig nem használja, az esetlegesen kifolyó elektrolit okozta károsodások elkerülése érdekében vegye ki az elemeket.

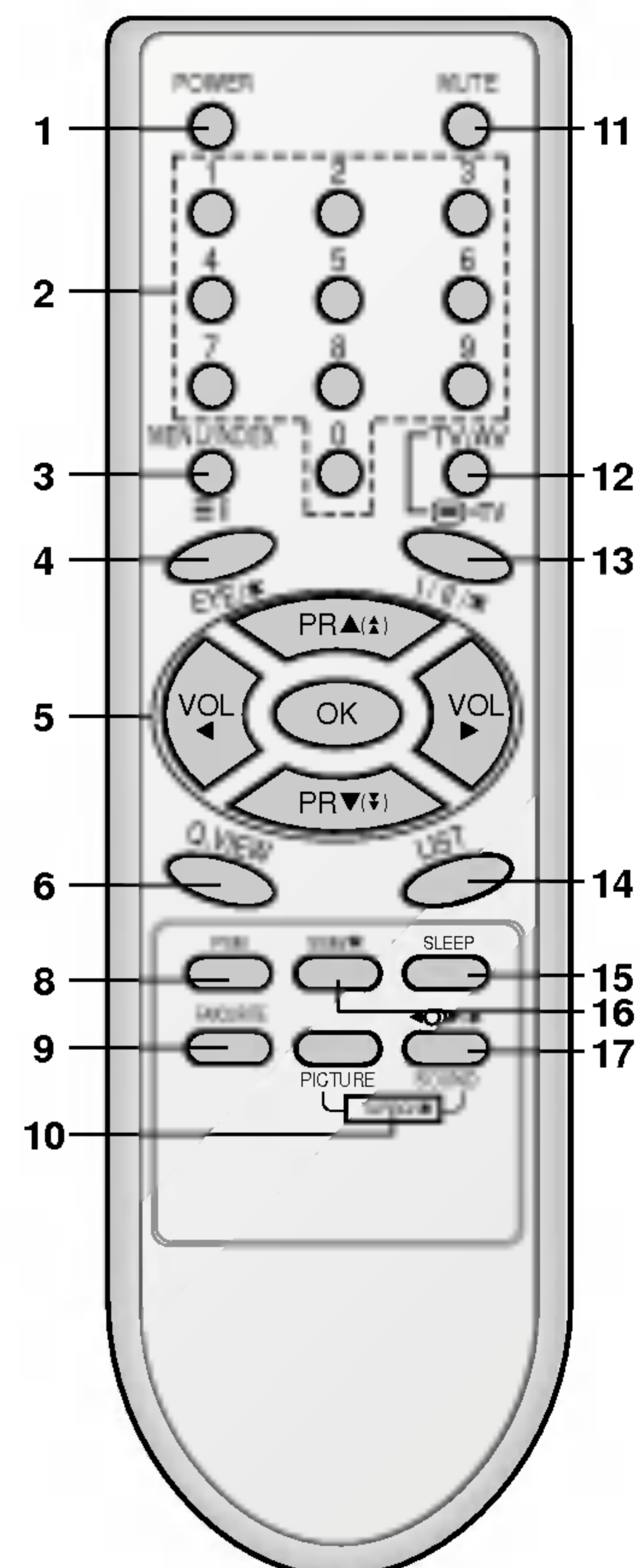

(Teletext nélküli modell)

A kezelőszervek elhelyezkedése és funkciója

A készülék előlapja

Az itt feltüntetett ábrák némileg különbözhetnek az Ön készülékétől.

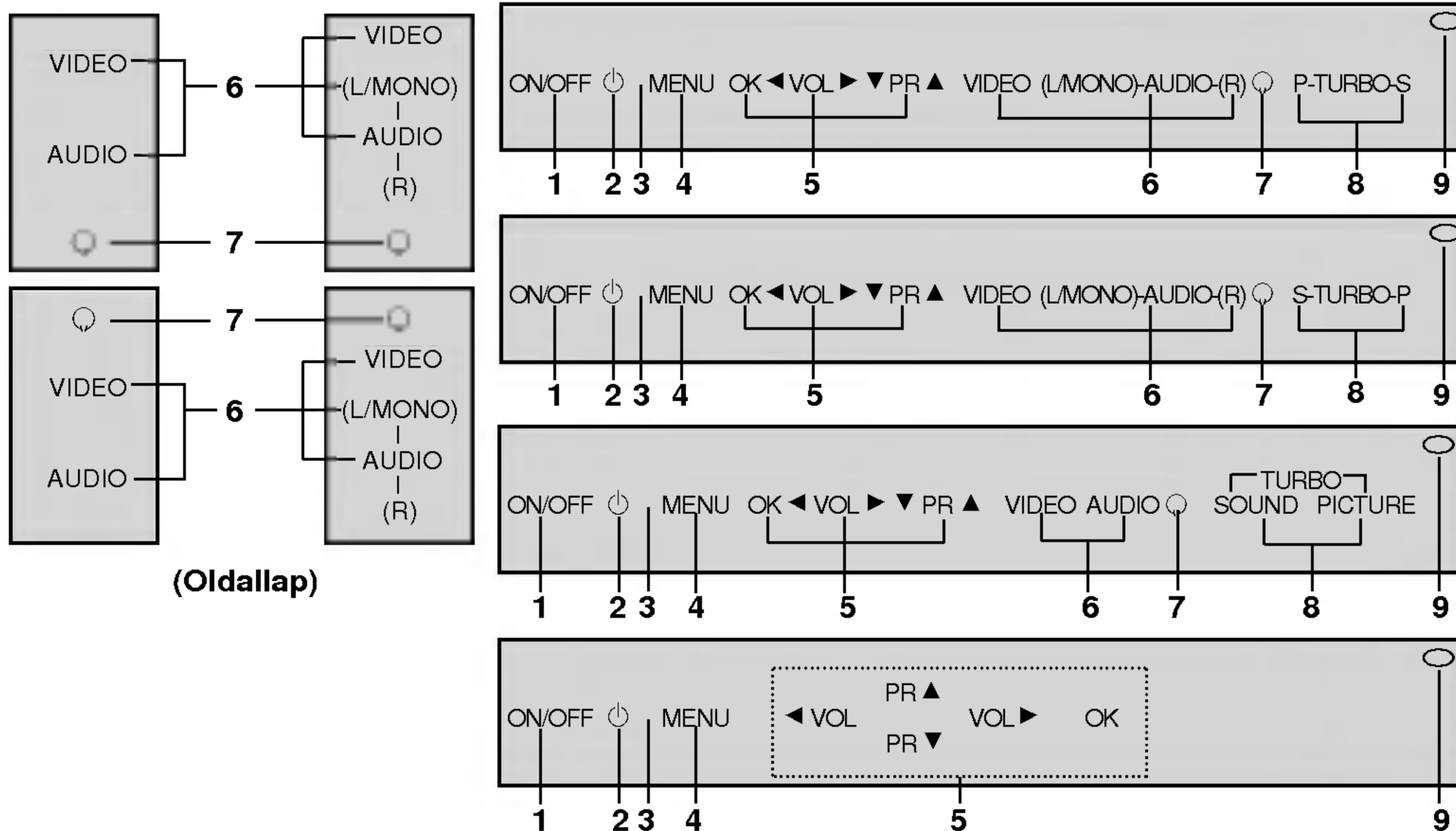

(Oldallap)

1. KI/BE kapcsoló

A készülék ki- és bekapcsolására szolgál.

2. ÜZEMI/KÉSZENLÉTI VISSZAJELZŐ

Készenléti üzemmódban nagy fényerővel világít. Bekapcsolás után a fényerő csökken.

3. TÁVVEZÉRLÉS ÉRZÉKELŐJE

4. MENU

A menü kiválasztása.

5. OK

A kiválasztás megerősítése, illetve az aktuális üzemmód kijelzése.

◀ / ▶ (HANGERŐ LE/FEL)

A hangerő szabályozása.

A kívánt beállítás kiválasztása a menüben.

▲ / ▼ (PROGRAM FEL/LE)

A készülék bekapcsolása készenléti üzemmódból, illetve a programhelyek és menüpontok kiválasztása.

6. AUDIO (vagy AUDIO-L/R)/VIDEO BEMENETI CSATLAKOZÓK (AV2) (opcionális)

A külső berendezések audio/video aljzatait ezekhez a az aljzathoz kell csatlakoztatni.

7. FEJHALLGATÓ CSATLAKOZÓ (opcionális)

Ehhez az aljzathoz fejhallgatót lehet csatlakoztatni.

8. TURBO PICTURE / SOUND (Gyors képbeállítás / hangbeállítás) (opcionális)

A gyors képbeállítási / hangbeállítási funkció bekapcsolása.

9. ÉRZÉKELŐ SZEM (opcionális)

A külső megvilágítási viszonyokat érzékeli.

Alapműveletek

Ki- és bekapcsolás

1. Nyomja meg a készülék előlapján a ki/be kapcsoló gombot.
2. Ha a készülék készenléti üzemmódban van, nyomja meg a **POWER** (üzemi kapcsoló), a **▲ / ▼**, **TV/AV** gombot vagy valamelyik számgombot a távvezérlőn.
3. Ha ismét megnyomja a távvezérlő **POWER** (üzemi kapcsoló) gombját, a készülék visszakapcsol készenléti üzemmódba.
4. A készülék teljes kikapcsolásához nyomja meg ismét a ki/be kapcsoló gombot.

Megjegyzés : Ha a készülék be van kapcsolva és kihúzzuk a hálózati vezetékét, a készülék automatikusan készenléti üzemmódba kapcsol, amikor a hálózati vezetékét ismét csatlakoztatjuk.

A programhely kiválasztása

A kívánt programhely a **▲ / ▼** vagy a számgombokkal választható ki. A hangerő beállítása.

A hangerő beállítása

Nyomja meg a **◀ / ▶** gombot.

Visszakapcsolás az előző programhelyre

Ha szeretne visszakapcsolni a legutoljára kiválasztott programhelyre, nyomja meg a **Q.VIEW** gombot.

A hang ideiglenes kikapcsolása

Nyomja meg a **MUTE** gombot. A képernyőn megjelenik a  szimbólum, és a hang kikapcsol.

A hang visszakapcsolásához nyomja meg ismét a **MUTE**, **◀ / ▶**, **SSM/***, **I/II/*** vagy **TURBO SOUND** gombot.

A képernyő menü nyelvének kiválasztása (opcionális)

A képernyő menü megjeleníthető különböző nyelveken. Első lépésként válassza ki a kívánt nyelvet.

1. A menük megjelenítéséhez nyomja meg a **MENU**, majd a **▲ / ▼** gombot.
2. Nyomja meg a **▶** gombbal válassza ki a **Nyelv (Language)**.
3. Nyomja meg a **▶** gombot, majd a **▲ / ▼** gombbal válassza ki a kívánt nyelvet.
Az összes képernyő kijelzés a kiválasztott nyelven jelenik meg. A **OK** vagy **◀** gomb megnyomásával hívja be a főmenüt.
4. Az eredeti TV műsorra a **MENU** gombbal kapcsolhat vissza.

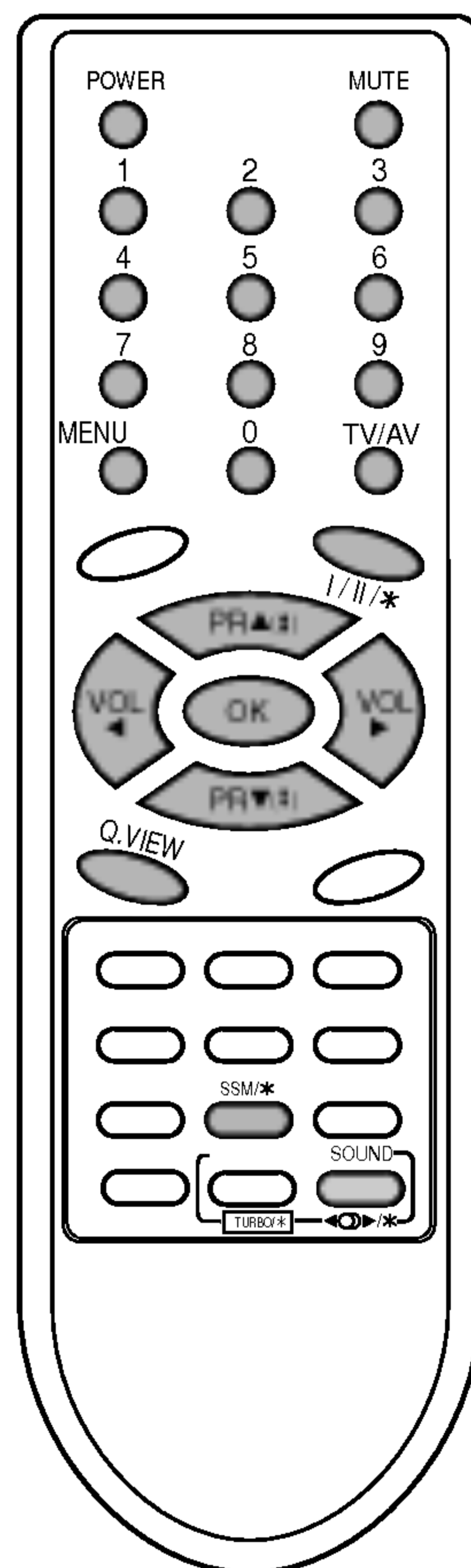

A képernyő-menük használata

A készülék és Ön közötti kommunikáció egy a képernyőn megjelenő menürendszeren keresztül zajlik. A különböző feliratokon kívül az adott művelet végrehajtásához szükséges gombok szimbóluma is megjelenik a képernyőn.

A menük behívása

1. A menük megjelenítéséhez nyomja meg a **MENU**, majd a **▲ / ▼** gombot.
2. Nyomja meg a **▶** gombot, majd a **▲ / ▼** gombokkal válassza ki a kívánt menüt.
3. Nyomja meg a **▶** gombot az almenü vagy a legördülő menü megjelenítéséhez.
4. Az al- vagy legördülő menüben az **◀ / ▶**, vagy **▲ / ▼** gombokkal módosíthatja egy menüpont beállítását.
A magasabb szintű menübe az **OK** vagy **◀** gombbal léphet, az alacsonyabb szintűbe pedig a **▶** gombbal.

Megjegyzések :

- a. *Teletext üzemmódban a menü nem használható.*
- b. *Bizonyos modellek esetében a **Normál/Turbo keresés** menü nem jelenik meg. Az **Automatikus hangolás** menüben csak a **Indítás** almenü látható.*
- c. *Mono üzemmódban a hangbeállítás menü nem jelenik meg.*
- d. *Bizonyos modellek esetében a **Forgatás, Játék, Booster** vagy **Lemágnesezés** menü nem jelenik meg.*
- e. *Bizonyos modellek esetében a **Nyelv (Language)** menü nem jelenik meg.*

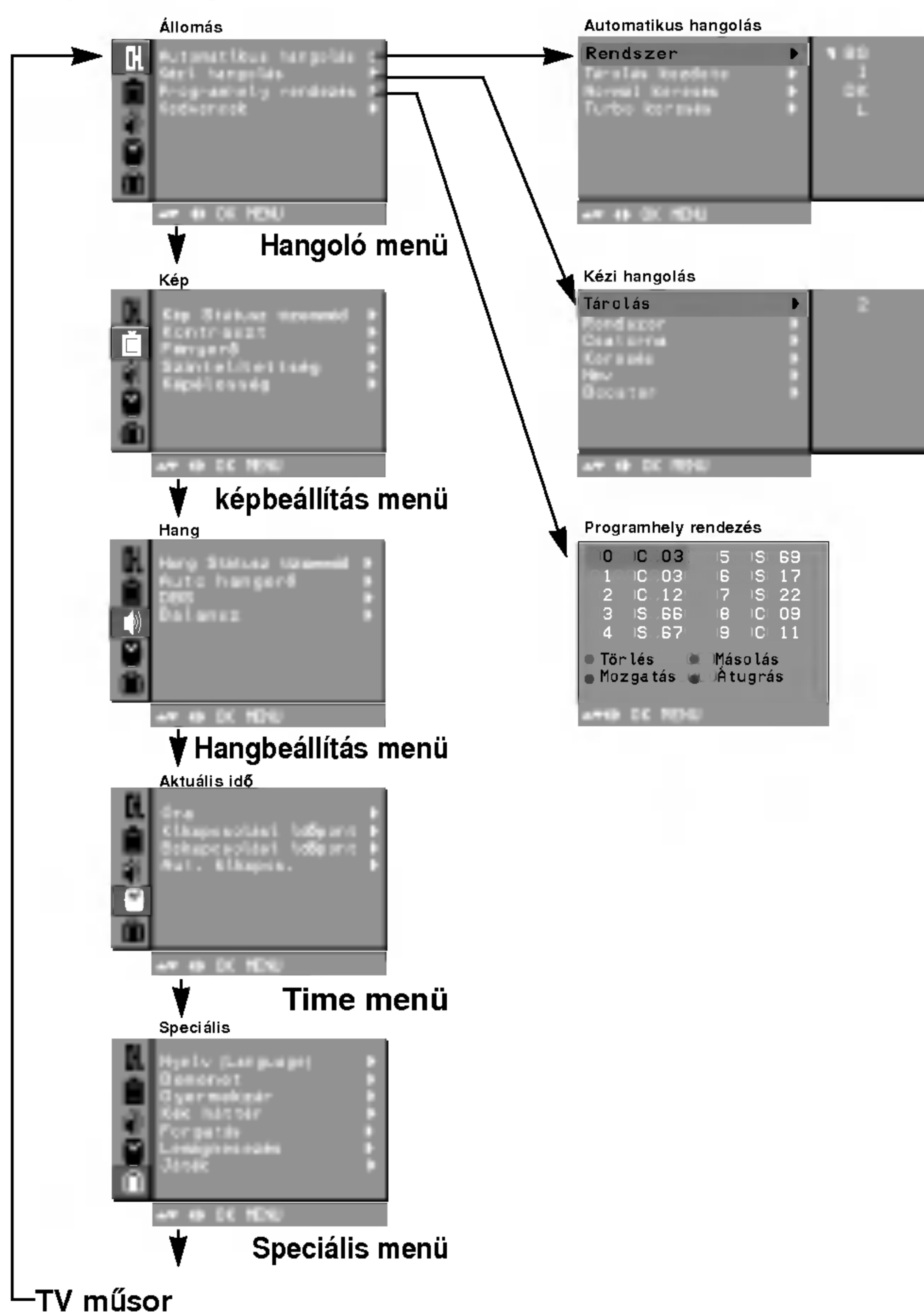
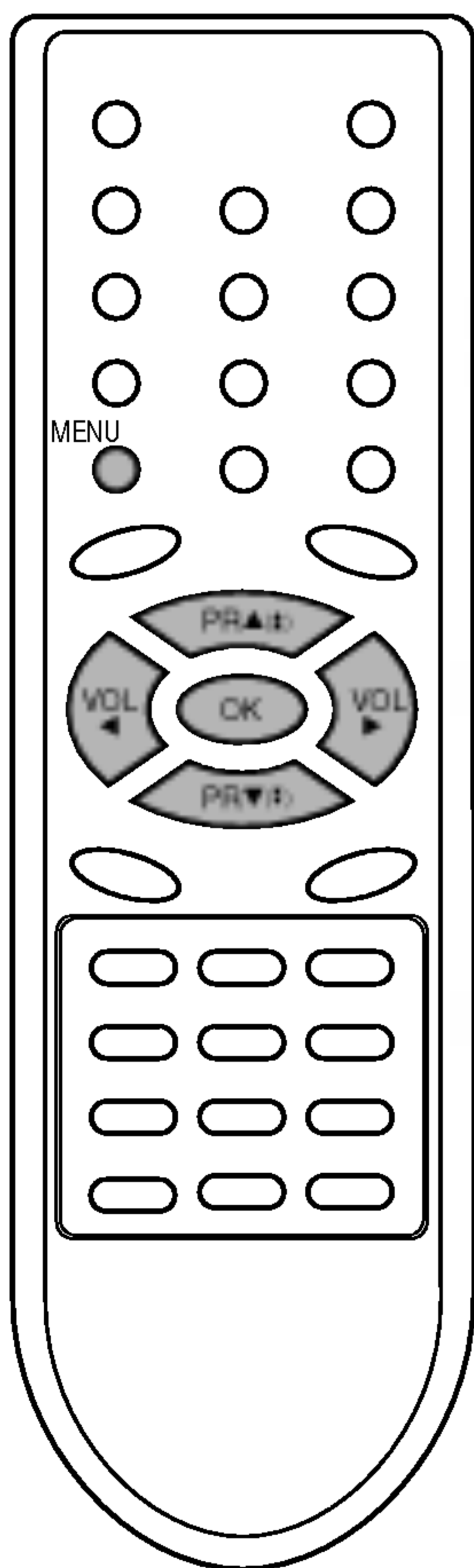

A TV állomások hangolása

A TV készülék memóriájában 100 állomás tárolható. A tárolás az ún. programhelyeken történik (0 - 99). Tárolás után az állomások a ▲ / ▼ vagy a számgombokkal hívhatók be. Az állomások hangolása történhet automatikus vagy manuális módszerrel.

Automatikus hangolás

E módszerrel az összes fogható állomást behangolhatja és tárolhatja. Az automatikus hangolási módszert a készülék első használatba vételekor javasolt alkalmazni.

1. A **MENU** gomb megnyomásával hívja be a Hangoló főmenüt.
2. Nyomja meg a ► gombot, majd a ▲ / ▼ gombbal válassza ki az **Automatikus hangolás** almenüt.
3. A ► gombbal hívja be az **Automatikus hangolás** hangolási almenüt.

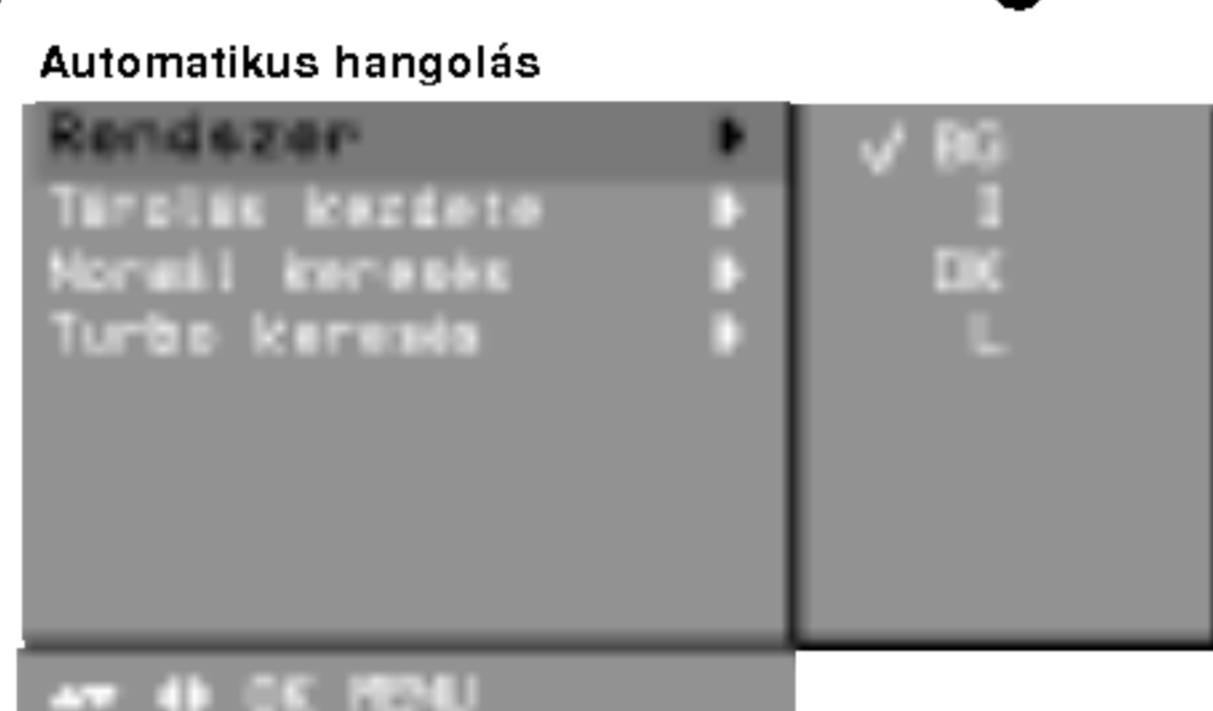
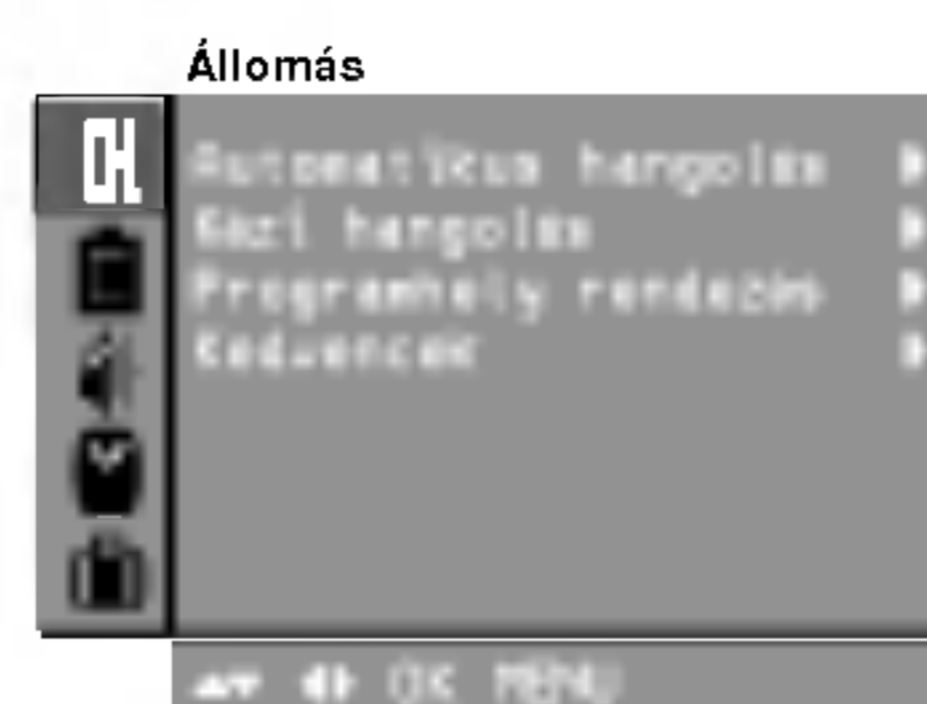

4. Nyomja meg a ► gombot. Válasszon TV rendszert a ▲ / ▼ gombbal a **Rendszer** legördülő menüben.
BG : PAL B/G, SECAM B/G (Európa/Kelet-Európa)
I : PAL I/II (Egyesült Királyság/Orország)
DK : PAL D/K, SECAM D/K (Kelet-Európa)
L : SECAM L/L' (Franciaország)
5. Nyomja meg a **OK** vagy ◀ gombot.
6. A ▲ / ▼ gombbal válassza ki a **Tárolás kezdete** funkciót.
7. Nyomja meg a ► gombot. Válassza ki az induló csatornaszámot az ◀ / ▶ gombbal, vagy a SZÁM gombokkal a **Tárolás kezdete** legördülő menüben. A 10-nél kisebb programhelyek sorszámanak beírásakor az első számjegy a '0' legyen, tehát pl. az 5-ös programhelyet '05' formában kell megadni.
8. Nyomja meg a **OK** gombot.
9. A ▲ / ▼ gombbal válassza ki a **Normál** vagy a **Turbo keresés** (gyorskeresés) funkciót.
Opció : Néhány modellnél a Hangoló menüben csak a **Indítás** funkció választható ki.

Megjegyzése :

- a. A **Turbo keresés** hangolási üzemmód sokkal gyorsabb keresést tesz lehetővé, mint a **Normál keresés** üzemmód, és egyes modelleknél az összes fogható állomás tárolására képes.
 - b. Ha a behangolt és tárolt állomás hangminősége nem megfelelő, a **Kézi hangolás** menüben változtassa meg a sugárzási szabvány beállítását.
10. Indítsa el a keresést az ► gombbal.



(Normál keresés)



(Turbo keresés)

A készülék az adott vételi körzetben fogható összes adást tárolja. A VPS vagy PDC, illetve Teletext információkat is sugárzó állomások esetében a készülék az állomásnevet is tárolja. Ha az állomásnév nem elérhető, a készülék a programhelyhez egy **C** (V/UHF 01-69) vagy **S** (Kábelsáv 01-47) karaktert, illetve egy számot rendel hozzá.

Az automatikus keresés megszakításához nyomja meg a **MENU** gombot.

Amikor az automatikus állomáskeresés befejeződik, a képernyőn megjelenik a **Programhely rendezés** menü. A tárolt programhelyek szerkesztését lásd a „Programhelyek átrendezése” című fejezetben.

11. A normál TV műsorra a **MENU** gombbal kapcsolhat vissza.

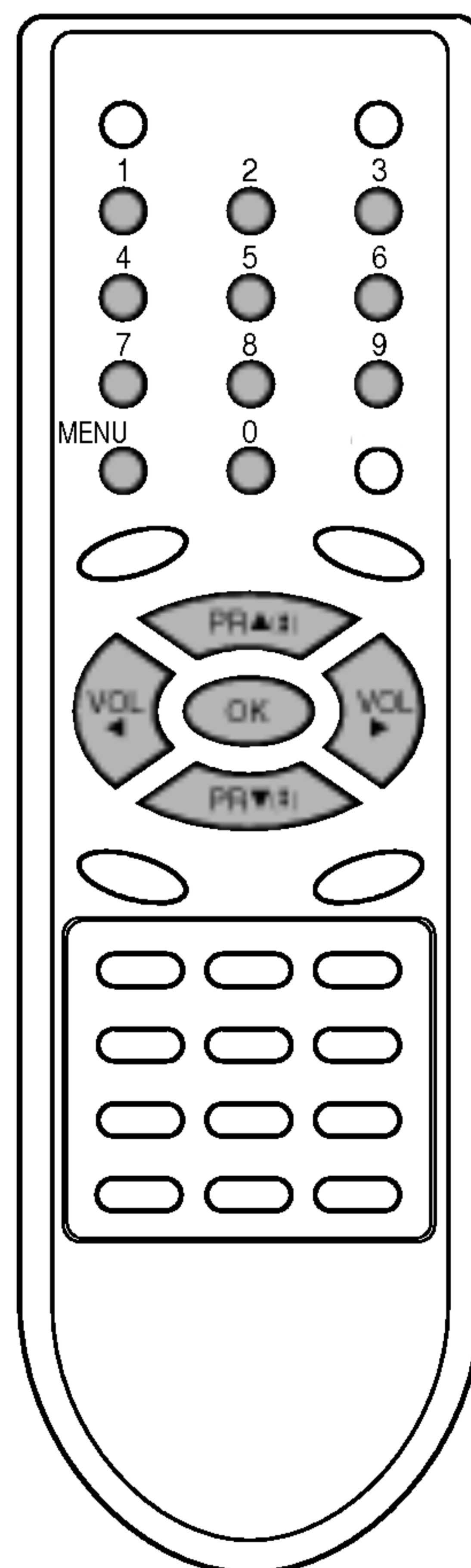

A TV állomások hangolása



Program szkennelés

A tárolt programok automatikus szkenneléséhez nyomja meg a ▲(▲) vagy ▼(▼) gombot körülbelül 3 percig. A tárolt programok képe feltűnik a képernyőn egyesével.

Az automatikus program szkennelés megállításához nyomja meg bármely gombok a VCR gombok kivételével.

Kézi (manuális) hangolás

E módszerrel a kívánt állomások tetszés szerinti programhelyeken tárolhatók. Ezen kívül minden programhely egy maximum 5 karakterből álló névvel azonosítható.

1. A **MENU** gomb megnyomásával hívja be a Hangoló főmenüt.
2. Nyomja meg a ► gombot, majd a ▲ / ▼ gombbal válassza ki a **Kézi hangolás** almenüt.
3. A ► gombbal hívja be a **Kézi hangolás** hangolási almenüt.

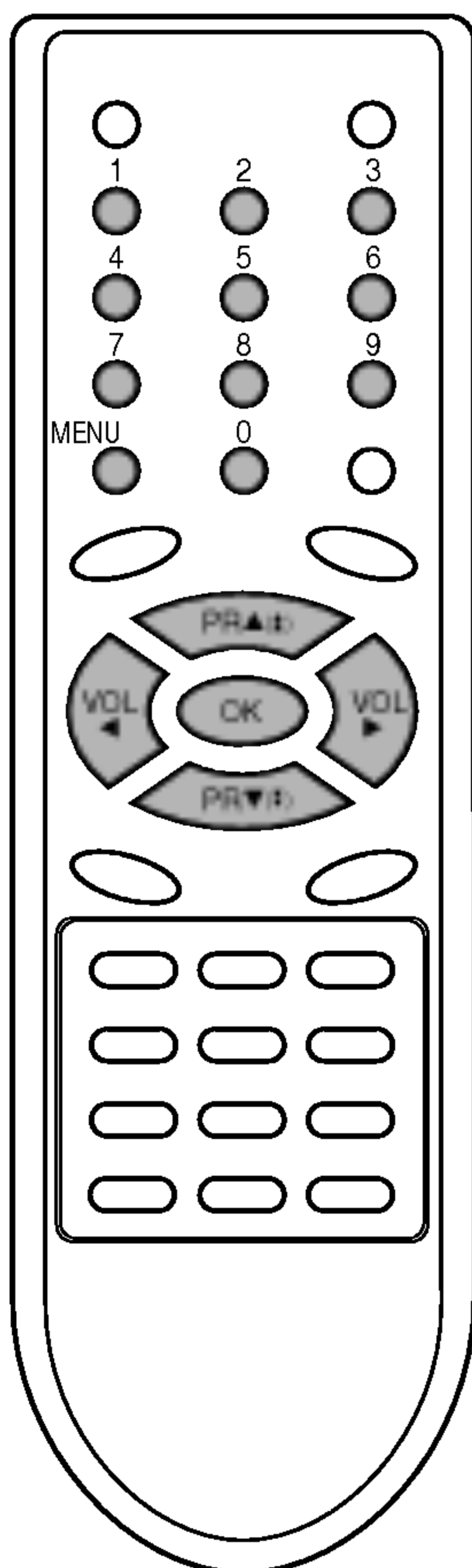

Kézi hangolás



4. A ▲ / ▼ gombbal válassza ki a **Tárolás** funkciót.
5. A ► gombbal válassza ki a **Tárolás** funkciót. A ◀ / ▶ gombbal vagy a számgombokkal válassza ki a kívánt programhelyet (0 - 99) a **Tárolás** legördülő menüben. A 10-nél kisebb programhelyek sorszámának beírásakor az első számjegy a '0' legyen, tehát pl. az 5-ös programhelyet '05' formában kell megadni.
6. Nyomja meg a **OK** gombot.
7. A ▲ / ▼ gombbal válassza ki a **Rendszer** almenüt.
8. Nyomja meg a ► gombot. Válasszon TV rendszert a ▲ / ▼ gombbal a **Rendszer** legördülő menüben.
BG : PAL B/G, SECAM B/G (Európa/Kelet-Európa)
I : PAL I/II (Egyesült Királyság/Ország)
DK : PAL D/K, SECAM D/K (Kelet-Európa)
L : SECAM L/L' (Franciaország)
9. Nyomja meg a **OK** vagy ◀ gombot.
10. A ▲ / ▼ gombbal válassza ki a **Csatorna** funkciót.
11. Nyomja meg a ► gombot. A ▲ / ▼ gombbal válassza ki a **V/UHF** vagy **Kábel** funkciót a **Csatorna** legördülő menüben. Ha tudja, írja be a számgombokkal a csatornaszámot. A 10-nél kisebb programhelyek sorszámának beírásakor az első számjegy a '0' legyen, tehát pl. az 5-ös programhelyet '05' formában kell megadni.
12. Nyomja meg a **OK** vagy ◀ gombot.
13. A ▲ / ▼ gombbal válassza ki a **Keresés** funkciót.
14. Nyomja meg a ► gombot. A ◀ / ▶ gombbal kezdje el az állomáskeresést a **Keresés** legördülő menüben.
15. Az állomás tárolásához nyomja meg az **OK** gombot. A **Tárolva** felirat jelenik meg a képernyőn.

Kézi hangolás



16. További állomások tárolásához ismétlje meg a 4-15. lépéseket.
17. A normál TV műsorra a **MENU** gombbal kapcsolhat vissza.

A TV állomások hangolása

Az állomások elnevezése

1. Ismételje meg a „Kézi (manuális) hangolás” című fejezet 1-3. lépését.
2. A ▲ / ▼ gombbal válassza ki a **Név** funkciót.
3. A ► gombbal a **Név** legördülő menüben.
4. Nyomja meg a ▲ gombot. A név beírásakor használhat üres karaktert, + és - jelet, számokat (**0-9** között) és betűket (**A-tól Z-ig**).
A ▼ gombbal ellentétes irányban választhatja ki a karaktereket.
5. A ◀ / ▶ gombbal ugorjon a következő karakterhelyre, válassza ki a következő karaktert, és így tovább.
6. Nyomja meg a **OK** gombot.
7. A normál TV műsorra a **MENU** gombbal kapcsolhat vissza.

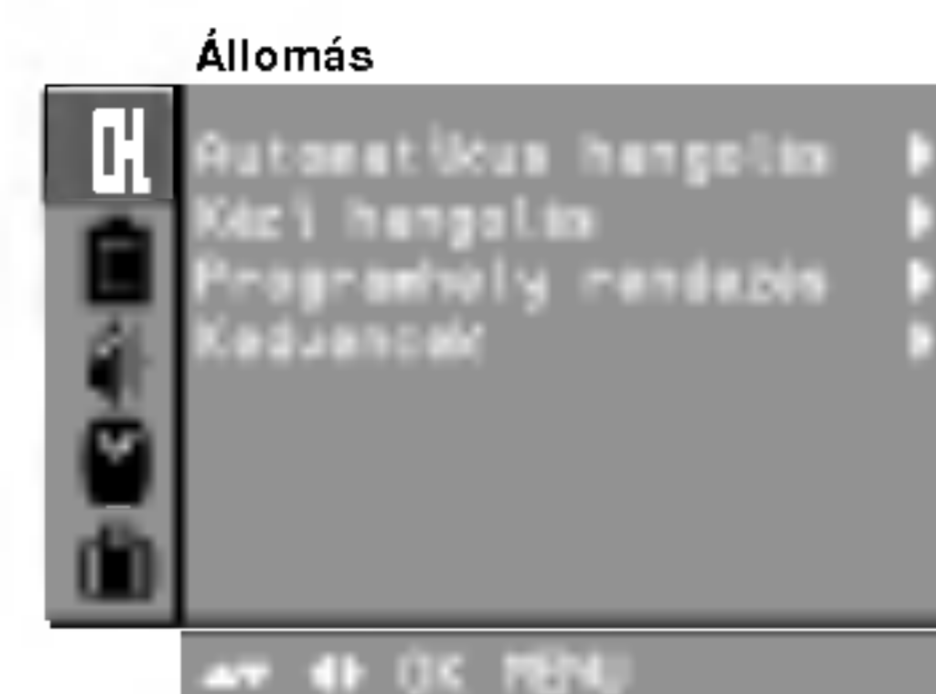

Jelerősítő (opcionális)

Néhány típus esetében a **Booster** (Erősítő) opcionális lehetőség. Csak a **Booster** (Erősítő) opcióval ellátott készülékek képesek erre a funkcióra.

Ha a TV jel vételi határsávjában gyenge a vétel, állítsa a **Booster** (Erősítő) opciót **Be** helyzetbe. Ha a kép minősége jó, ne állítsa a **Booster** (Erősítő) opciót **Be** helyzetbe.

1. Ismételje meg a „Kézi (manuális) hangolás” című fejezet 1-3. lépéseit.
2. A ▲ / ▼ gombbal válassza ki a **Booster** almenüt.
3. Nyomja meg a ► gombot.
4. Nyomja meg a ▲ / ▼ gombot a **Be** vagy **Ki** kiválasztásához a Jelerősítés legördülő menüben.
5. Nyomja meg a **OK** gombot.
6. A normál TV műsorra a **MENU** gombbal kapcsolhat vissza.

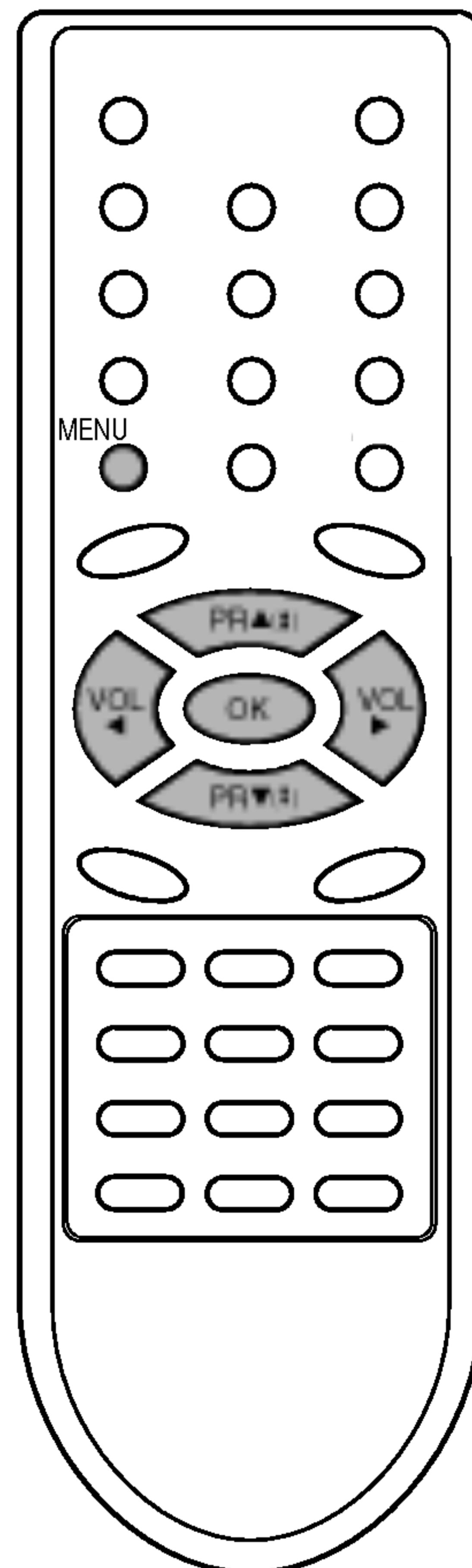

A TV állomások hangolása

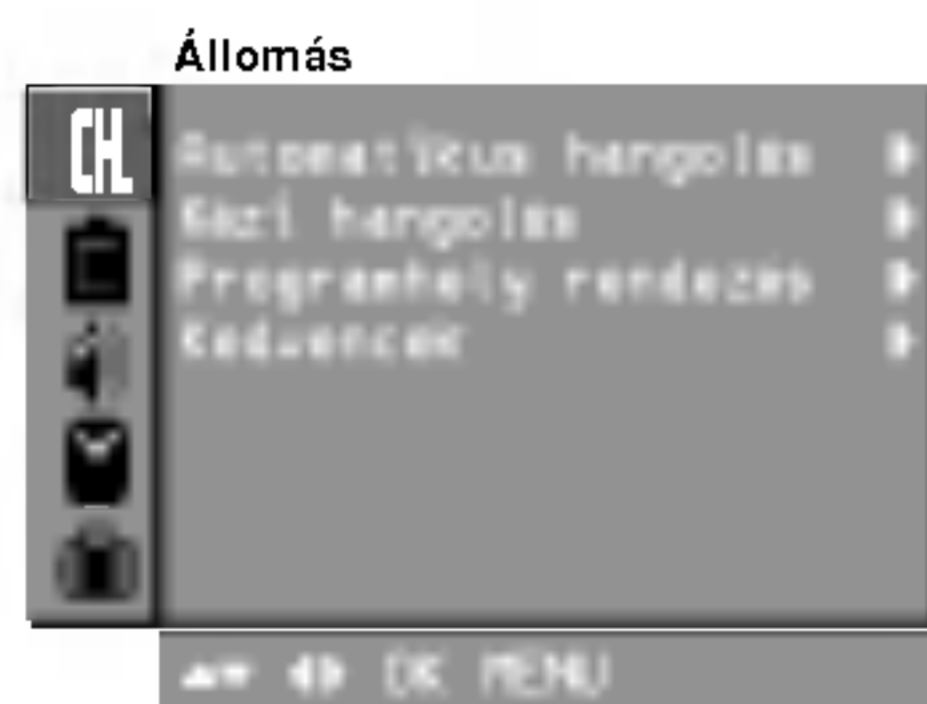

Programhelyek átrendezése

Ezzel a funkcióval a memóriában tárolt programhelyek törölhetők illetve kihagyhatók. Lehetőség van a TV állomások áthelyezésére, illetve a üres programhelyek beszúrására is.

1. A Hangoló menü kiválasztásához nyomja meg a **MENU**, majd pedig a **▲ / ▼** gombot.
2. Nyomja meg a **▶** gombot, majd a **▲ / ▼** gombbal válassza ki a **Programhely rendezés** almenüt.
3. Nyomja meg a **▶** gombot. A képernyőn megjelenik a **Programhely rendezés** menü.



Programhelyek törlése

1. A **▲ / ▼** vagy a **◀ / ▶** gombbal válassza ki a törölni kívánt programhelyet.
2. Nyomja meg kétszer a **PIROS** gombot. A kiválasztott programhelyen tárolt állomás törlődik, és az adott pozíciót követő programhelyek egy pozícióval előrébb ugranak.

Programhelyek másolása

1. A **▲ / ▼** vagy a **◀ / ▶** gombbal válassza ki a másolni kívánt programhelyet.
2. Nyomja meg a **ZÖLD** gombot. Az adott pozíciót követő programhelyek eggyel magasabb sorszámot kapnak.

Programhelyek áthelyezése

1. A **▲ / ▼** vagy a **◀ / ▶** gombbal válassza ki az áthelyezendő programhelyet.
2. Nyomja meg a **SÁRGA** gombot. A kiválasztott programhely sárga színű lesz.
3. A **▲ / ▼** vagy a **◀ / ▶** gombbal mozgassa a programhelyet a kívánt pozícióba.
4. Nyomja meg ismét a **SÁRGA** gombot az áthelyezési funkció kikapcsolásához.

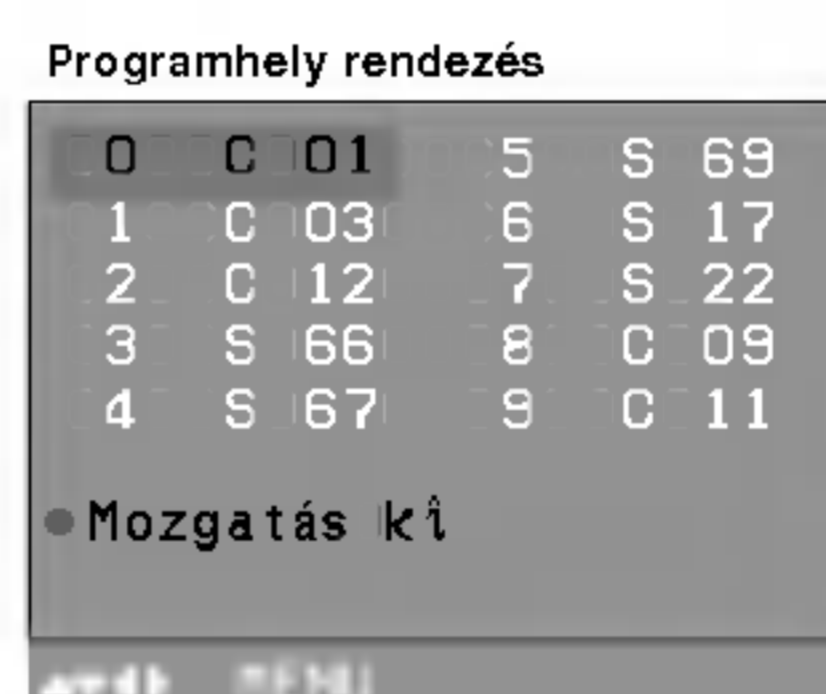

A programhelyek átugrása

1. A **▲ / ▼** vagy a **◀ / ▶** gombbal válassza ki az átugrani kívánt programhelyet.
2. Nyomja meg a **KÉK** gombot. A kiválasztott programhely kék színű lesz.
3. Ha a **KÉK** gombot újból megnyomja, az állomás színe ismét zöldre változik, és az átugrás megszűnik. Átugrásra történő kijelölés után a programhelyet a **▲ / ▼** gombbal nem lehet kiválasztani. A programhely azonban a számgombokkal vagy a programhely-listából történő kiválasztással bármikor behívható.

A normál TV műsorra a **MENU** gombbal kapcsolhat vissza.

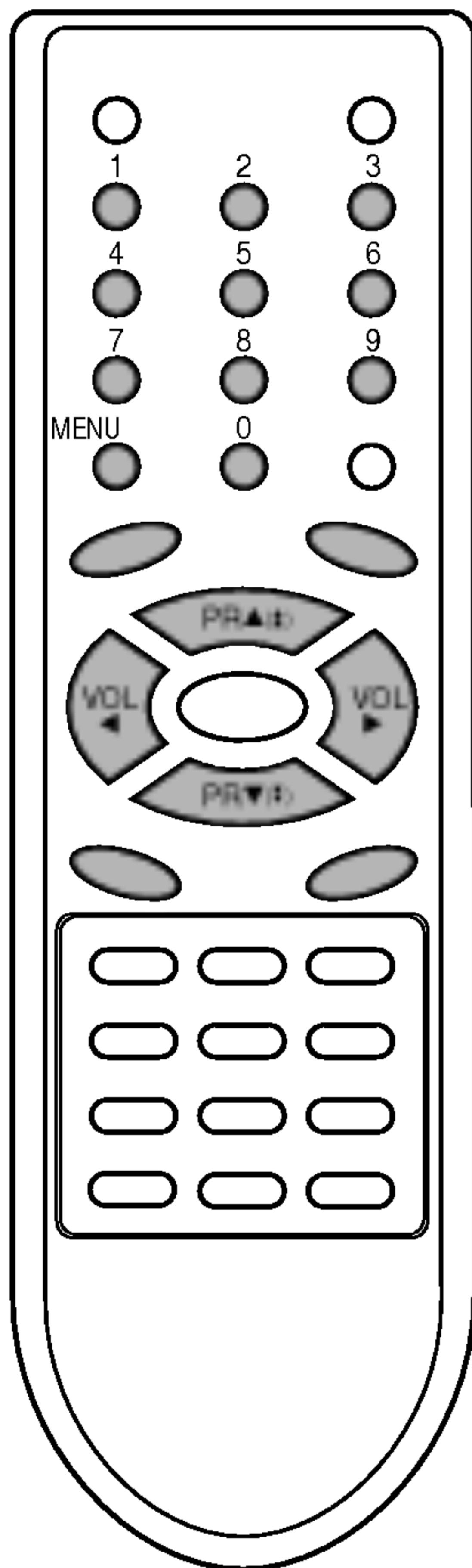

A TV állomások hangolása

Kedvenc műsor

Ezzel a funkcióval közvetlenül kiválaszthatja a kedvenc műsorát.

1. A **MENU** gomb megnyomásával hívja be a Hangoló főmenüt.
2. Nyomja meg a **▶** gombot, majd a **▲ / ▼** gombbal válassza ki a **Kedvencek** almenüt.
3. A **▶** gombbal hívja be a **Kedvencek** hangolási almenüt.

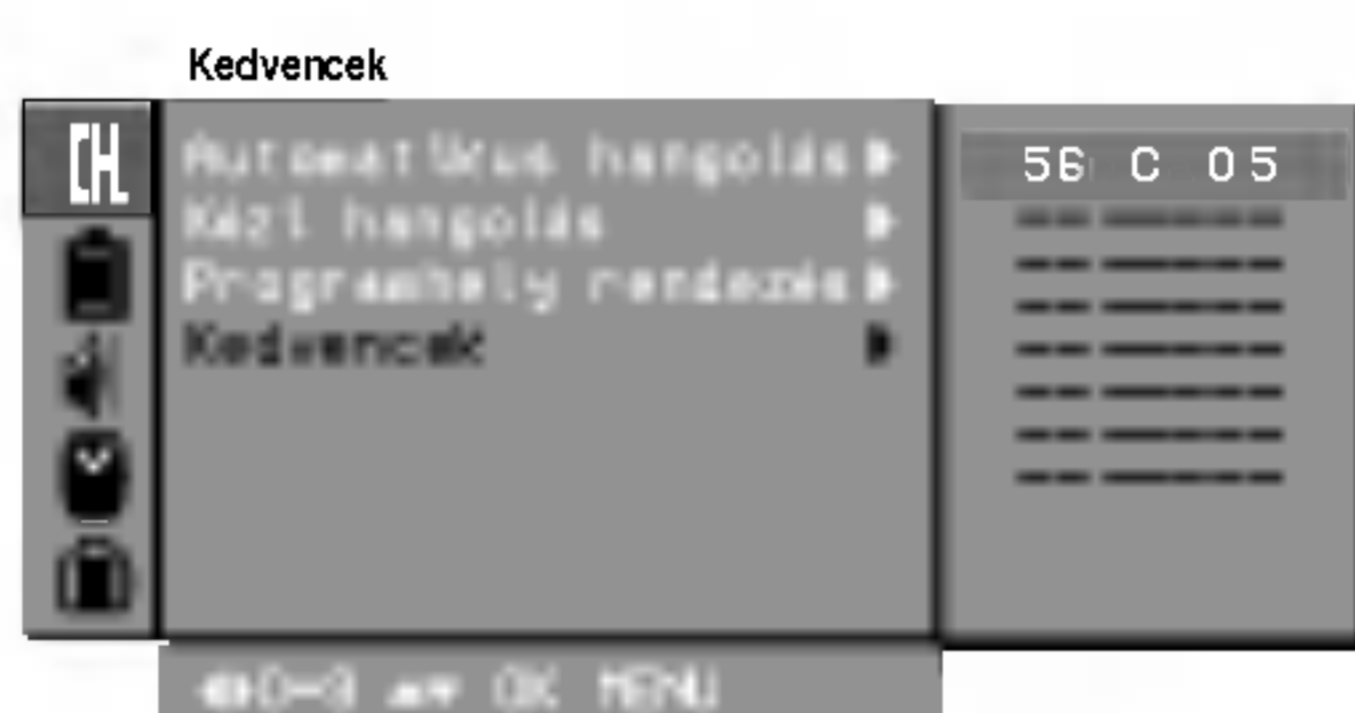
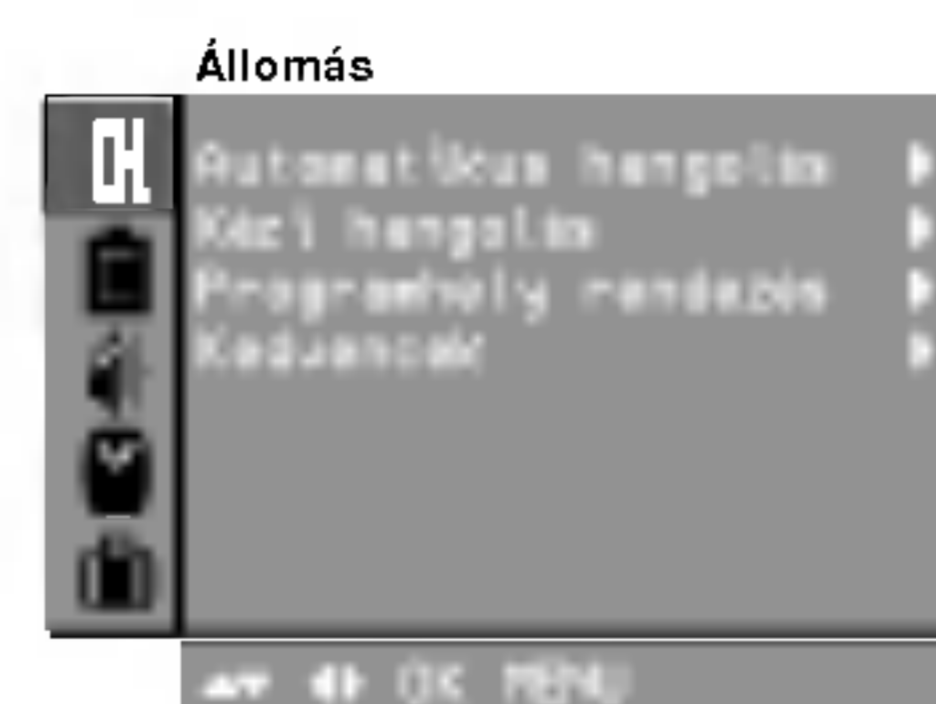

4. A **▲ / ▼** gombbal válassza ki a -- ---- funkciót.
5. Az **◀ / ▶** gombbal válassza ki a kívánt programhelyet.
6. További állomások tárolásához ismétlje meg a 4-5. lépéseket. Maximum 8 műsort tárolhat.
7. Nyomja meg a **OK** gombot.
8. A normál TV műsorra a **MENU** gombbal kapcsolhat vissza.

A memóriában tárolt műsor előhívásához nyomja meg a **FAVOURITE** gombot.

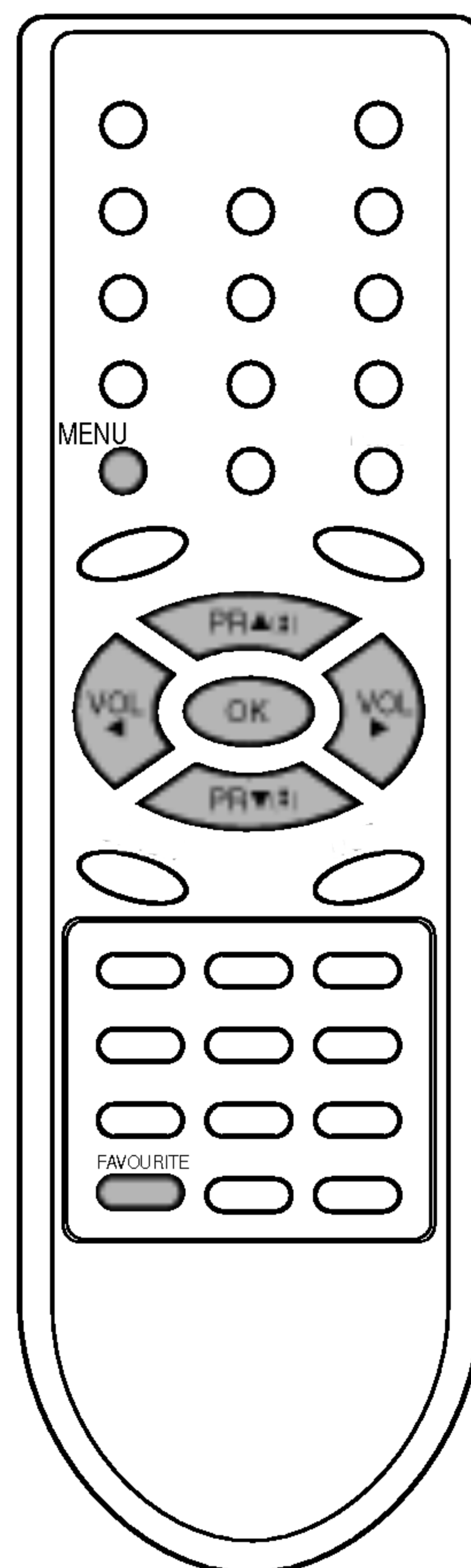

A TV állomások hangolása

A programhely táblázat behívása

A programhely táblázat képernyő-oldalakra bontva tekintheti át az összes tárolt állomást.

A programhely táblázat megjelenítése

A Programhely táblázat menü bekapcsolásához nyomja meg a **LIST** gombot.

A programhely táblázat megjelenik a képernyőn. A táblázat minden oldalán maximum 10 programhely jelenik meg.

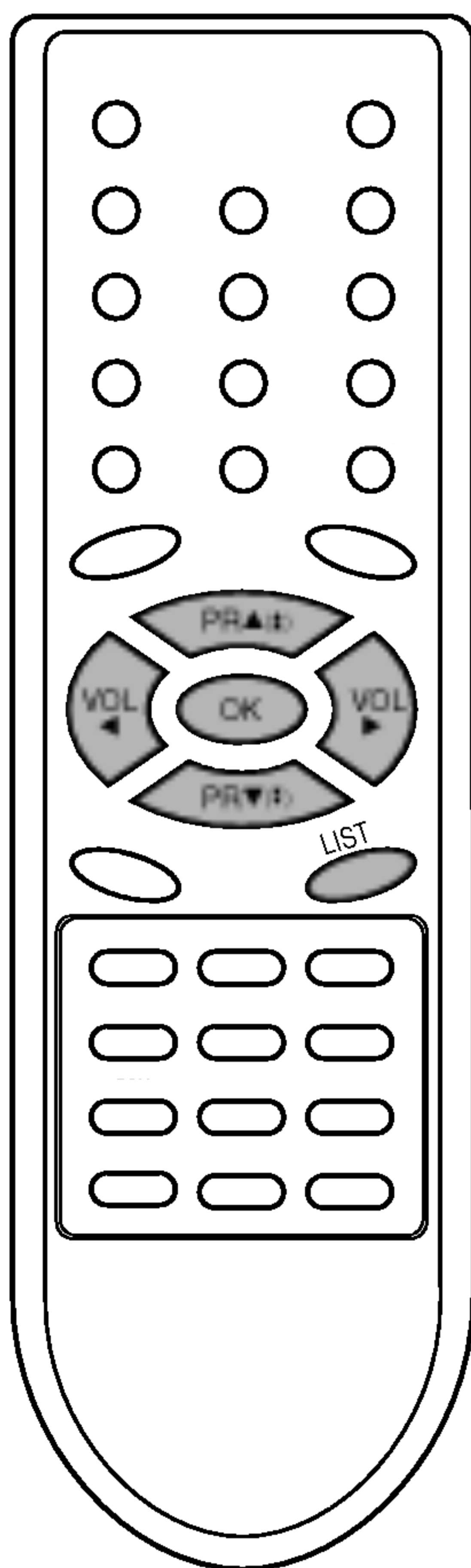

Állomás

0	C	01	3	3	05
1	C	03	8	3	17
2	C	12	7	3	22
3	S	06	8	C	05
4	S	07	3	C	11

← OK →

Megjegyzés :

- Előfordulhat, hogy némelyik állomás kék színben látható. Ezeket a programhelyeket a készülék átugorja az automatikus programozás és a programhely rendezés közben.
- A programhely táblázatban a csatornaszám kijelzés jelzi azt, hogy az állomás nincs elnevezve.

A kívánt programhely kiválasztása a programhely táblázatból

A programhely táblázatban a ▲ / ▼ gombbal mozoghat fel- vagy le, illetve a ◀ / ▶ gombbal mozoghat jobbra vagy balra.

Nyomja meg az **OK** gombot.

A készülék a kiválasztott állomásra kapcsol.

Lapozás a programhely táblázatban

A tíz különböző programhely táblázatban összesen 100 állomás tárolható. A ▲ / ▼ vagy a ◀ / ▶ gomb többszöri megnyomásával léphet át a következő vagy az előző programhely táblázatba.

A normál TV műsorra a **LIST** gombbal kapcsolhat vissza.

A képjellemzők beállítása

PSM (Képbeállítási memória)

1. A Képbeállítás menü kiválasztásához nyomja meg a **MENU**, majd pedig a **▲ / ▼** gombot.
2. Nyomja meg a **▶** gombbal válassza ki a **Kép Státusz Üzem-mód**.
3. Nyomja meg a **▶** gombot, majd a **▲ / ▼** gombot a kívánt kép-beállítás kiválasztásához a **Kép Státusz Üzem-mód** legördülő menüben.



4. Nyomja meg a **OK** vagy **◀** gombot.
5. A normál TV műsorra a **MENU** gombbal kapcsolhat vissza.

A tárolt képbeállítás előhívásához nyomja meg a **PSM** gombot mindaddig, míg a kívánt beállítás (**Dinamikus, Gyári, Lágy, Játék**, vagy **Felhasználói**) meg nem jelenik a képernyőn. A **Dinamikus, Gyári, Lágy** és **Játék** olyan ideális gyári képbeállítások, amelyek nem módosíthatók.

Képjellemzők beállítása

Tetszés szerint beállíthatja a kontrasztot, a fényerőt, a színtelítettséget, a képelességet és a színárnyalatot (csak NTSC AV üzemmódban).

1. A Képbeállítás menü kiválasztásához nyomja meg a **MENU**, majd pedig a **▲ / ▼** gombot.
2. Nyomja meg a **▶** gombot, majd a **▲ / ▼** gombbal válassza ki a **Kontraszt, Fényerő, Színtelítettség** vagy **Képelesség**.



3. Nyomja meg a **▶** gombot. Nyomja meg az **◀ / ▶** gombot az egyes almenük beállításához.



4. Nyomja meg az **OK** gombot a **Felhasználói** (egyéni) kép-beállítás tárolásához.
5. A normál TV műsorra a **MENU** gombbal kapcsolhat vissza.

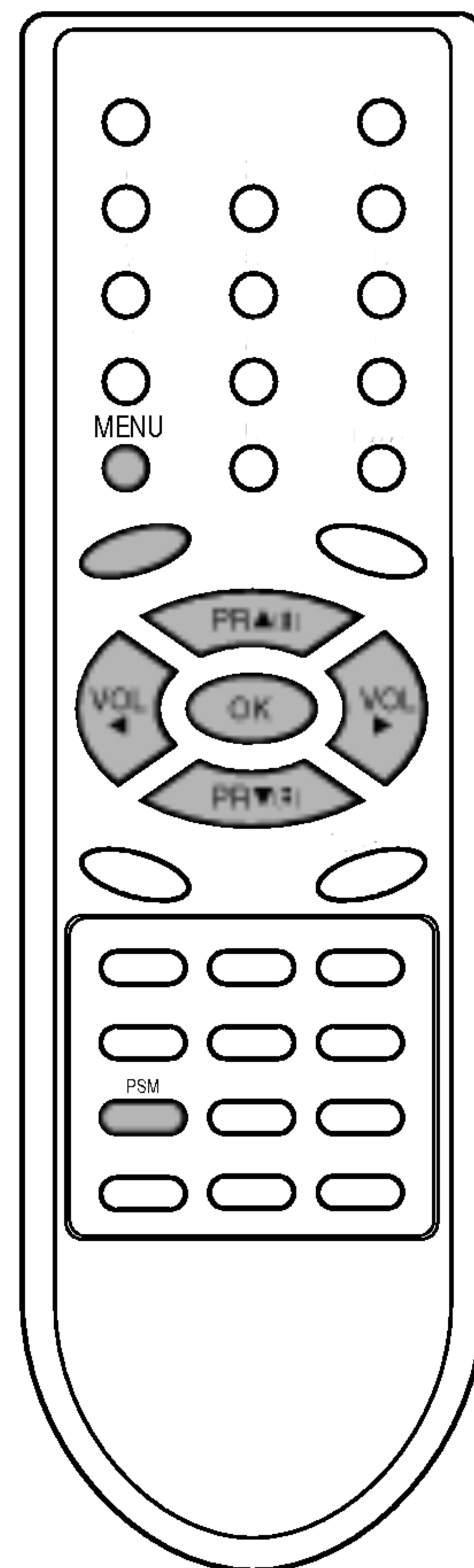

A képjellemzők beállítása

Az Eye (megvilágítás érzékelő) funkció (opcionális)

Az érzékelő szem opcionális funkció. Ez a funkció a helyiség fényviszonyainak (fényerő és a fényforrás típusa) elemzése után automatikusan beállítja a képet a külső fényviszonyoknak megfelelően. Így a TV készülék mindig az Ön szeméhez igazodva, a külső fényviszonyoknak megfelelően, természetes színekkel állítja be a képet.

Nyomja meg az **EYE/★** gombot az érzékelő szem ki- vagy bekapcsolásához.

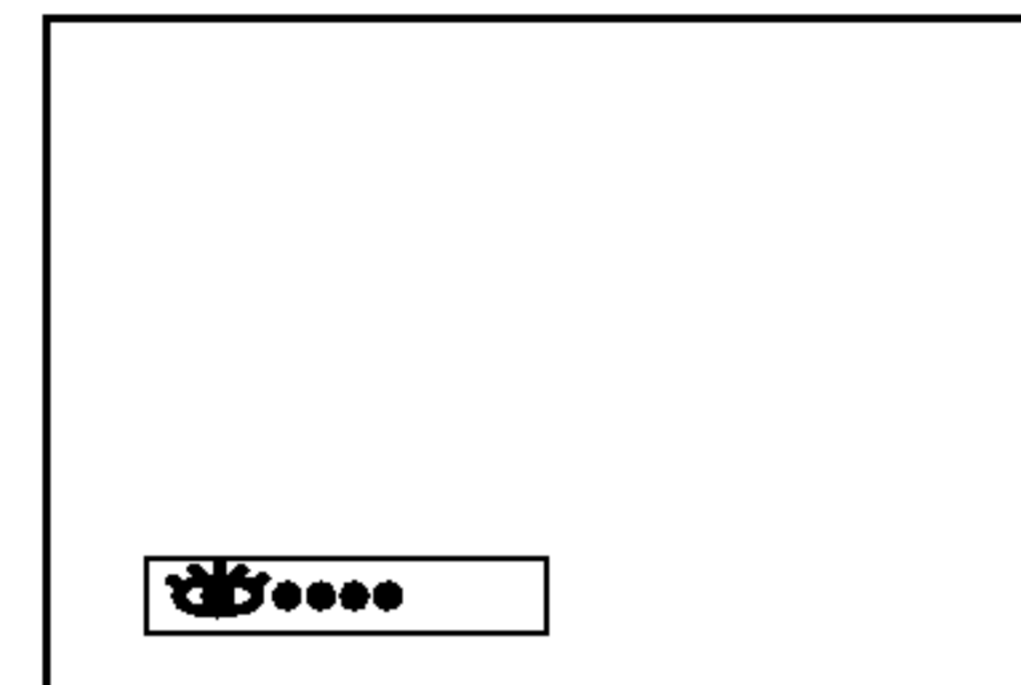
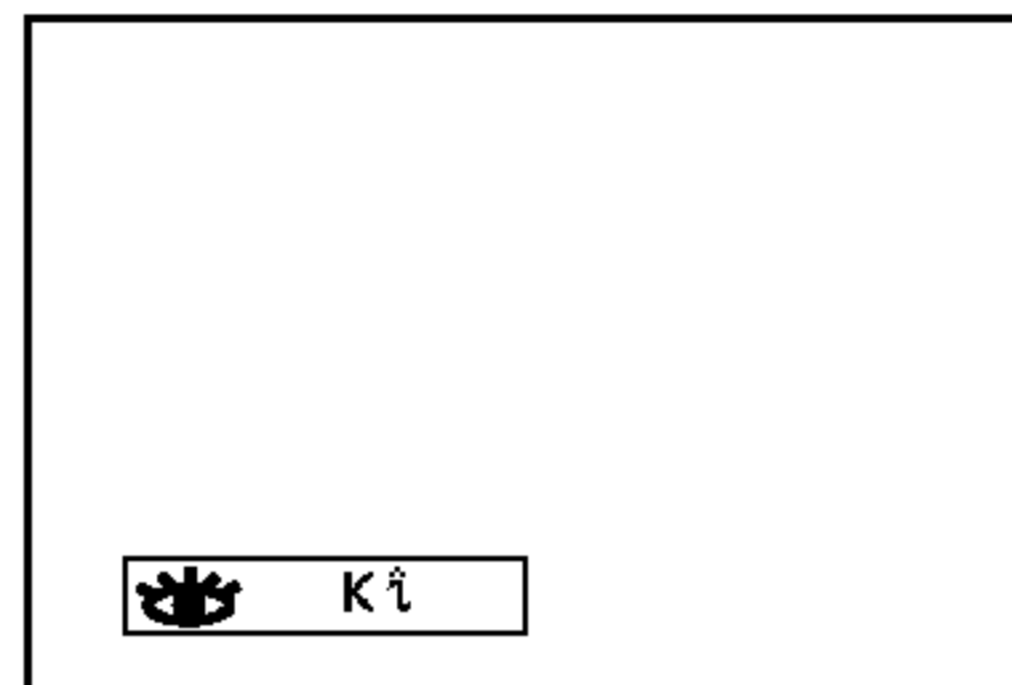
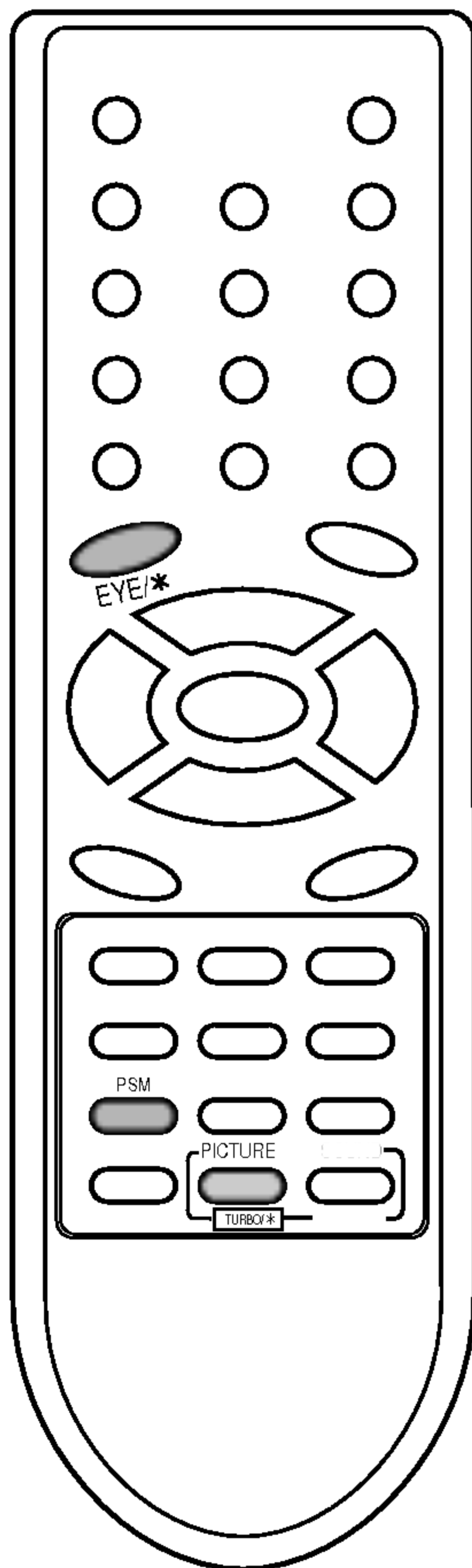

Ha az érzékelő szem funkció be van kapcsolva, a készülék automatikusan beállítja a képet az aktuális fényviszonyoknak megfelelően. Ilyenkor a zöld ●●●●● kijelzés nem világít folyamatosan, hanem a sárga ●●●●● kijelzés jelenik meg minden esetben, amikor a képbeállítás módosul.

Megjegyzés : Ha az érzékelő szem funkció bekapcsolása után megnyomja a **PSM** vagy **TURBO PICTURE** gombot, az érzékelő szem funkció kikapcsol.

Gyors képbeállítás (opcionális)

Ha ezt a funkciót bekapcsolja, a kép sokkal élénkebb és határozottabb lesz, mint normál üzemmódban.

A **TURBO PICTURE** gomb többszöri megnyomásával ez a funkció ki- és bekapcsolható.

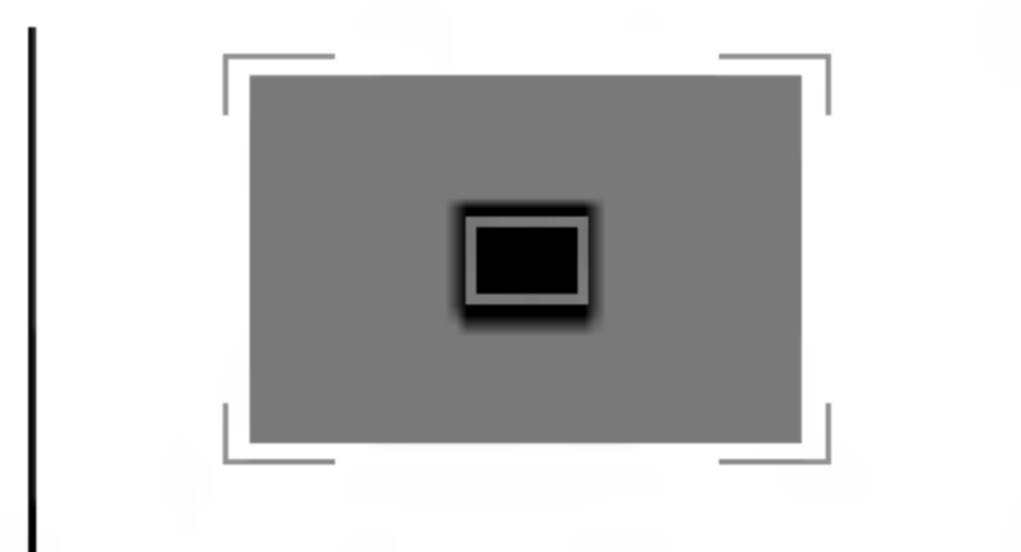

(Turbo Picture kikapcsolva)

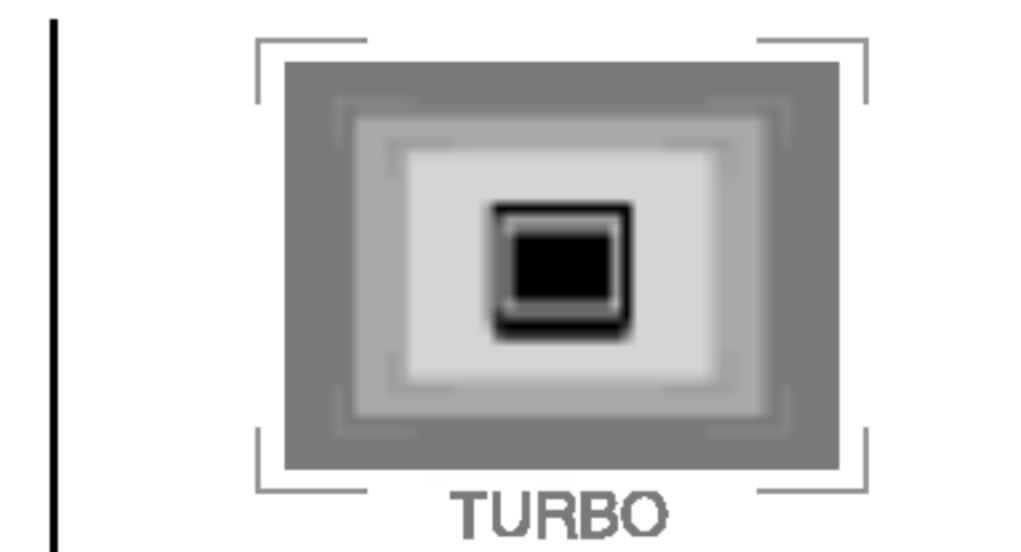

(Turbo Picture bekapcsolva)

Megjegyzés : Ha az érzékelő szem funkció bekapcsolása után megnyomja a **PSM** gombot, az érzékelő szem funkció kikapcsol.

A hangjellemzők beállítása (opcionális)

A hangbeállítás opcionális funkció, csak az ezen szolgáltatással rendelkező készülékek képesek ezek megjelenítésére.

SSM (Hangbeállítási memória)

A menüből kiválaszthatja az Ön által legmegfelelőbbnek tartott hangbeállítást ; Normál, Zene, Mozi és Szöveg (beszéd). Ezen kívül beállíthatja a hangzást az osztotsávú hangszínszabályzó funkcióval (equalizer), módosíthatja a hangerőegyensúlyt (balance).



1. Nyomja meg a ▲ / ▼ gombot. A **MENU** gomb megnyomásával hívja be a Hangbeállítás menüt.
2. Nyomja meg a ► gombbal válassza ki a **Hang Státusz Üzem-mód**.
3. Nyomja meg a ► gombot, majd a ▲ / ▼ gombbal válassza ki a kívánt hangjellemzőt a **Hang Státusz Üzem-mód** legördülő menüben.

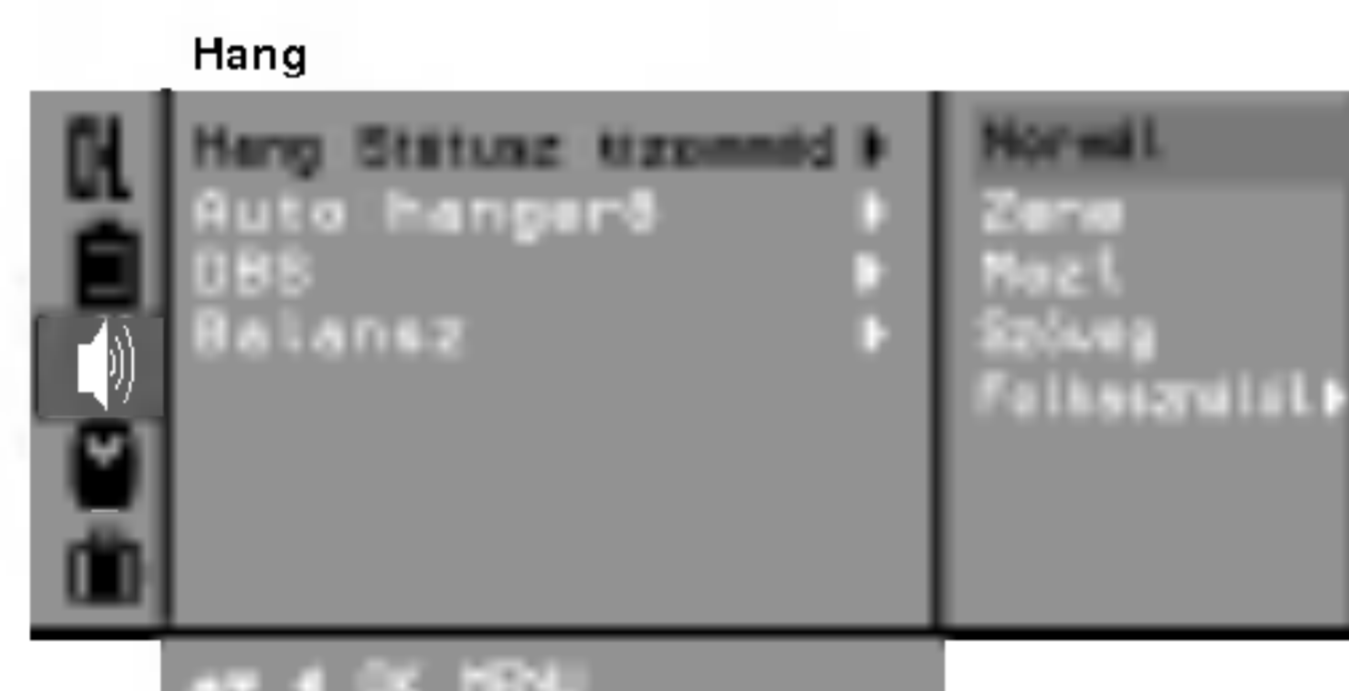

Hang Frekvencia Szabályozó

- a. Nyomja meg a ► gombot Egyéni üzemmód esetén az Egyéni almenü megjelenítéséhez.

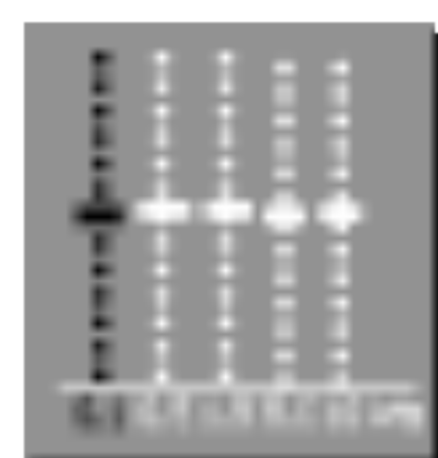

(RF STEREO, Normál)

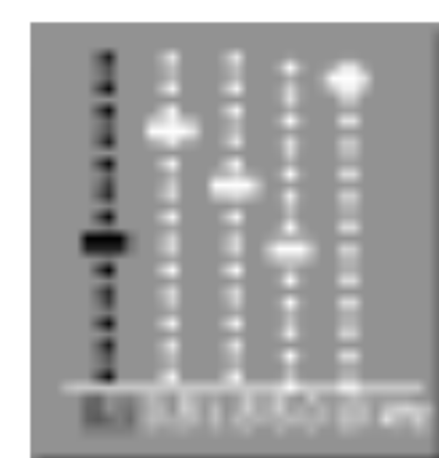

(AV STEREO, Normál)

- b. A ◀ / ▶ gombbal válassza ki a beállítani kívánt frekvenciasávot.
- c. A ▲ / ▼ gombbal állítsa be a hangot.
- d. Nyomja meg az **OK** gombot a **Felhasználói** hangbeállítás tárolásához.

A normál TV műsorra a **MENU** gombbal kapcsolhat vissza.

A kívánt hangzás üzemmód (**Normál, Zene, Mozi, Szöveg** vagy **Felhasználói**) a távvezérlő **SSM/★** gombjával is kiválasztható. A **Normál, Zene, Mozi** és **Szöveg** hangzást gyárilag beprogramoztuk a műsor jellegének megfelelő karakterisztikára, így ezek a hangzások nem módosíthatók.

Megjegyzés :Ha a hangjellemzők beállítása után megnyomja az **SSM/★** gombot, a képernyőn automatikusan megjelenik a **User** üzemmód, függetlenül attól, hogy előzőleg melyik gyári beállítást (**Normál, Zene, Mozi** vagy **Szöveg**) választotta ki.

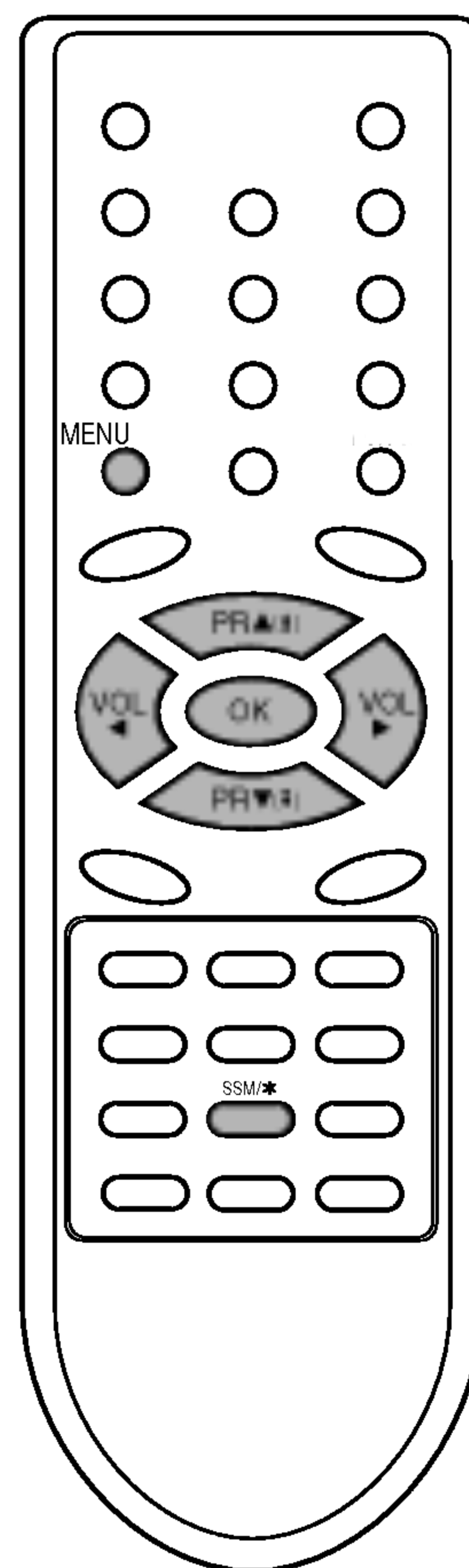

A hangjellemzők beállítása (opcionális)



A hangjellemzők beállítása

Beállíthatja a balanszot, az AVL (Auto Volume Leveler – Automatikus Hangerőbeállító), és DBS (Dynamic Bass Sound – Dinamikus Mélyhangok) funkciót, valamint fehallgató hangerőt/hangzást. Az AVL funkció automatikusan azonos szinten tartja a hangerőt, még csatornaváltás esetén is. Ha bekapcsolja a DBS funkciót, a készülék dinamikus mélyhangokat hoz létre. A Turbo sound funkció olyan körülölelő hangteret hoz létre, mintha egy koncerten lenne.

1. Nyomja meg a ▲ / ▼ gombot. A **MENU** gomb megnyomásával hívja be a Hangbeállítás menüt.
2. Nyomja meg a ► gombot, majd a ▲ / ▼ gombot a kívánt hangjellemző kiválasztásához; **Auto hangerő**, **DBS**, vagy **Balansz**.
3. Nyomja meg a ► gombot.
4. Az egyes legördülő menükben a beállítás az ◀ / ▶, ▲ / ▼ vagy **OK** gombokkal végezhető el.



5. Nyomja meg a **OK** gombot.
6. A normál TV műsorra a **MENU** gombbal kapcsolhat vissza.

Gyors hangbeállítás (opcionális)

Ha ezt a funkciót bekapcsolja, a hang sokkal hatásosabb és erősebb lesz, mint normál üzemmódban. A **TURBO SOUND** gomb többszöri megnyomásával ez a funkció ki- és bekapcsolható.



(Turbo Sound kikapcsolva)

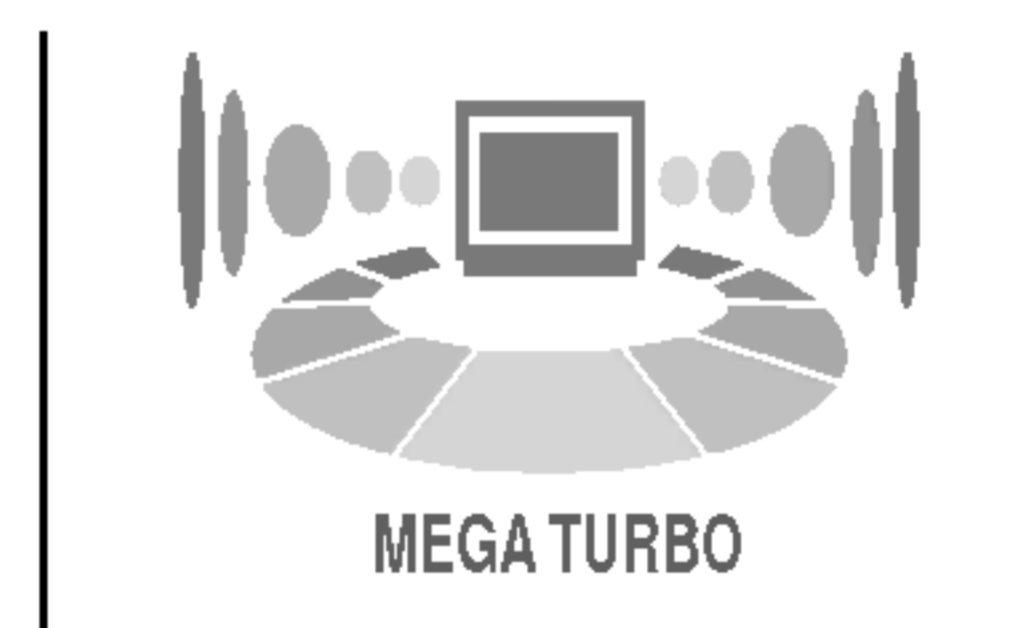

(Turbo Sound bekapcsolva)

A hangkimenet kiválasztása (opcionális)

AV üzemmódban kiválasztható a bal- és jobb oldali hangsugárzókon hallható hang.

A **I/II/*** gomb ismételt megnyomásával választhatja ki a megfelelő üzemmódot.

L+R : Az "L" hangbemenet hangja a bal, az "R" hangbemenet hangja a jobb oldali hangsugárzón hallható.

L+L : Az "L" hangbemenet hangja a bal és jobb oldali hangsugárzón hallható.

R+R : Az "R" hangbemenet hangja a bal és jobb oldali hangsugárzón hallható.

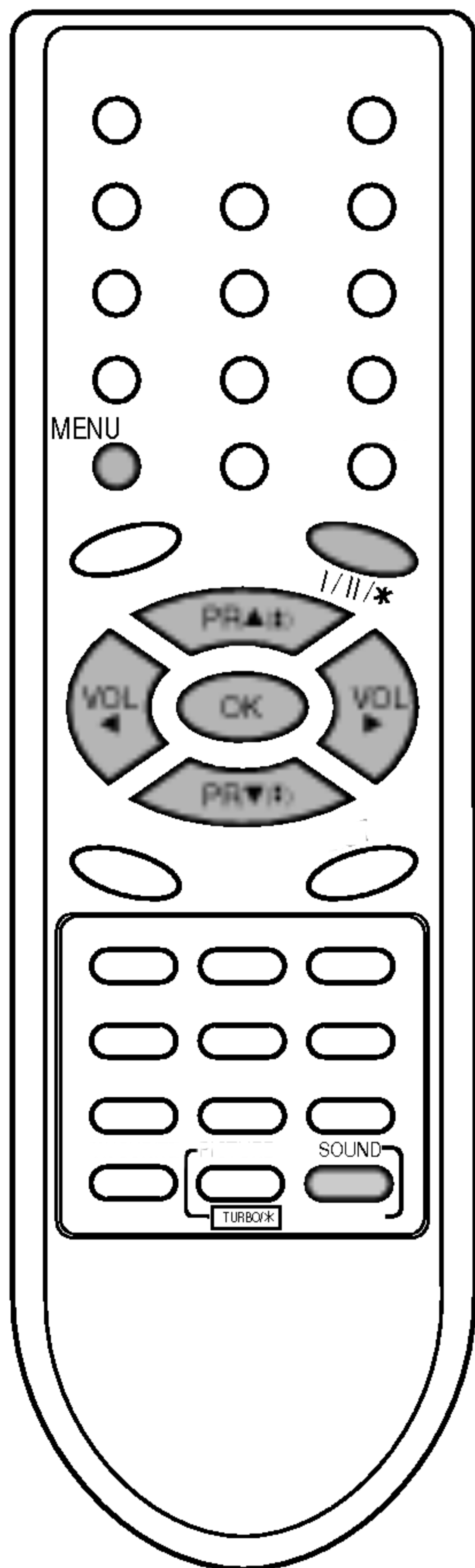

A hangjellemzők beállítása (opcionális)

Sztereoó/kéthangú adások vétele (opcionális)

A kívánt programhely kiválasztásakor a programhely számának és az állomás nevének eltűnése után a képernyőn megjelenik a hang típusa.

A hang típusa	Képernyő felirat
Mono	MONO
Sztereoó	STEREO
Kéthangú	DUAL I

Mono hang kiválasztása

Ha sztereoó üzemmódban a sztereoó vétel minősége gyenge, a **I/II/★** gomb megnyomásával mono vételre kapcsolhat. Mono üzemmódban a mély hangtartomány erősödik. A **I/II/★** gomb ismételt megnyomásával visszakapcsolhat sztereoó üzemmódba.

A nyelv kiválasztása kéthangú adásoknál

Kéthangú (kétnyelvű) adások vételekor a **I/II/★** gomb ismételt megnyomásával **DUAL I**, **DUAL II** vagy **DUAL I+II** üzemmódba kapcsolhat.

DUAL I a főhang (elsődleges nyelv) hallható mindkét hangszugárzóban.

DUAL II a másodhang (másodlagos nyelv) hallható mindkét hangszugárzóban.

DUAL I+II az egyik hangszugárzón a főhang, a másikon a másodhang hallható.

NICAM adások vétele (opcionális)

A NICAM tunerrel ellátott készülékek alkalmasak a kiváló minőségű NICAM digitális hang vételére is.

A **I/II/★** gomb többszöri megnyomásával az alábbiak szerint lehet kiválasztani a hangkimenetet.

1. NICAM mono vétel esetén a **NICAM MONO** vagy FM MONO üzemmód közül választhat.
2. NICAM sztereoó vétel esetén a **NICAM STEREO** vagy FM MONO üzemmód közül választhat. Ha a sztereoó vétel gyenge, kapcsoljon FM MONO üzemmódba.
3. Kéthangú NICAM adások vételekor a **NICAM DUAL I**, **NICAM DUAL II** vagy **NICAM DUAL I+II**, illetve **MONO** üzemmódba kapcsolhatunk. Ha FM mono üzemmódba kapcsol, a képernyőn a **MONO** felirat jelenik meg.

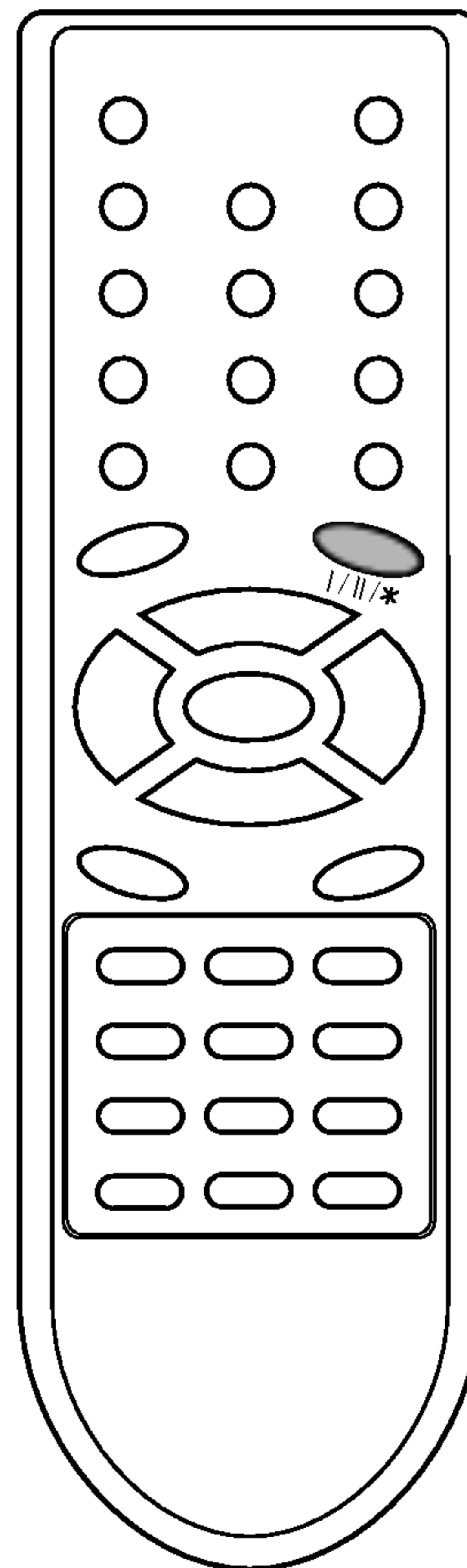

Idő beállítás



Óra

1. Nyomja meg a **MENU** gombot majd a ▲ / ▼ gombbal válassza ki a TIME menüpontot.
2. Nyomja meg a ► gombbal válassza ki a **Óra**.
3. Nyomja meg a ► gombot majd a ▲ / ▼ gombbal válassza ki a óra menüpontot.

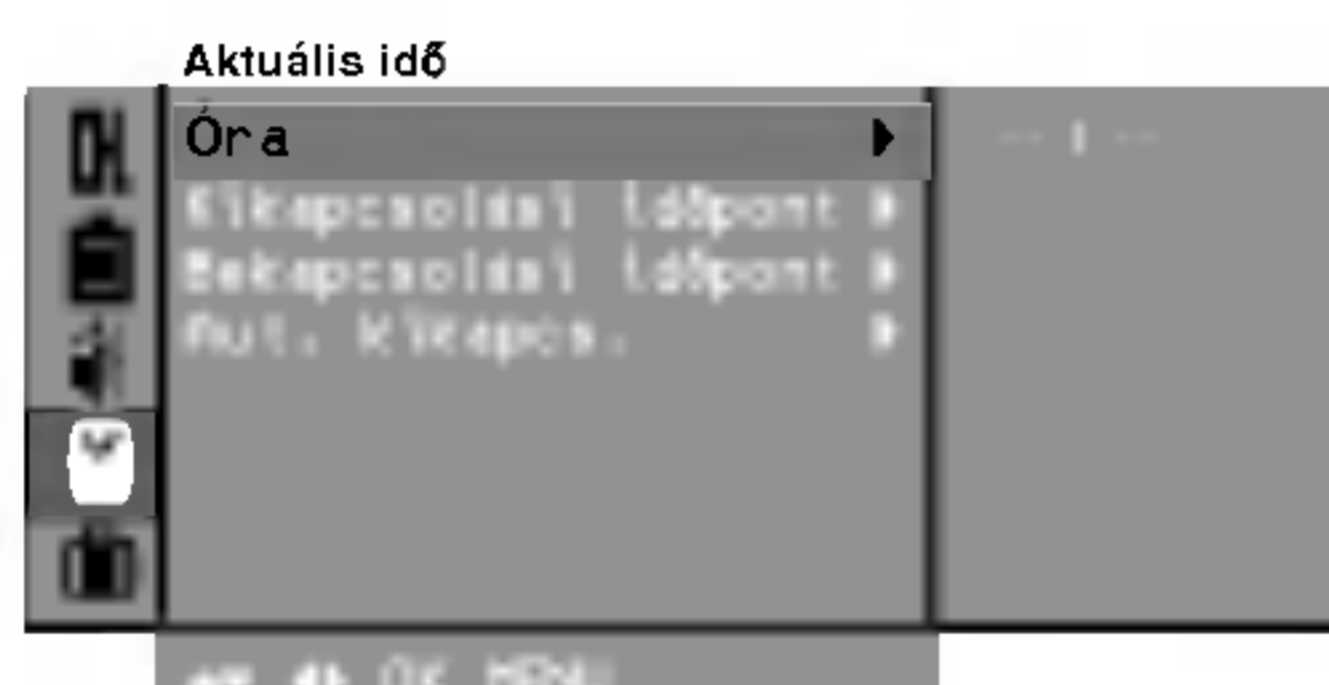

4. Nyomja meg a ► gombot majd a ▲ / ▼ gombbal válassza ki a perc menüpontot.
5. Nyomja meg a **OK** gombot.
6. A normál TV műsorra a **MENU** gombbal kapcsolhat vissza.

Ki-/bekapcsolási időzítő

Ennek a funkciónak a bekapcsolt állapota esetén a beállított időpontban a készülék automatikusan. A be-/kikapcsolás időzítés használata előtt állítsa be a pontos időt.

1. Nyomja meg a **MENU** gombot majd a ▲ / ▼ gombbal válassza ki a TIME menüpontot.
2. Nyomja meg a ► gombot, majd a ▲ / ▼ gombbal válassza ki a **Kikapcsolási időpont/Bekapcsolási időpont**.
3. Nyomja meg a ► gombot majd a ▲ / ▼ gombbal válassza ki a óra menüpontot.

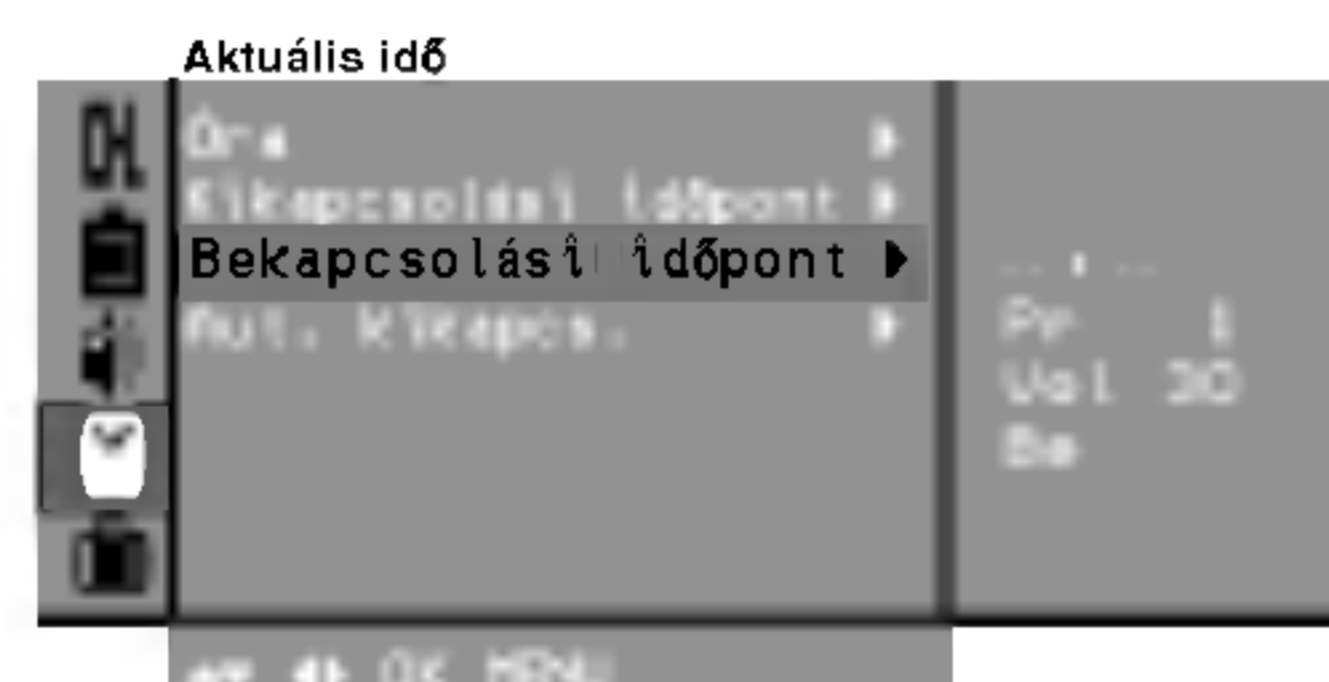

4. Nyomja meg a ► gombot majd a ▲ / ▼ gombbal válassza ki a perc menüpontot.
5. **Csak bekapcsolási idő:** Nyomja meg a ► gombot, majd a ▲ / ▼ gombot a programszám és a hangerő beállításához.
6. Nyomja meg a **OK** gombot.
7. A normál TV műsorra a **MENU** gombbal kapcsolhat vissza.

Megjegyzés :

- a. Ez a funkció csak készenléti üzemmód esetén használható.
- b. Be-/kikapcsolás időzítésnél a visszaszámlálásból még hátralévő idő megtekintéséhez válassza a Time menüt.
- c. Ha megszünteti a készülék áramellátását, a **Óra** beállítása törlődik.
- d. Időzített bekapcsolás után két órával a készülék automatikusan készenléti állapotba kapcsol, ha nem nyom meg semmilyen gombot.

Automatikus kikapcsolás

Ha a **Be** opciót választja az Automatikus kikapcsolás legördülő menüben, a készülék automatikusan készenléti üzemmódba kapcsol körülbelül 10 perccel később, ahogy a TV állomás befejezi a műsor sugárzását.

1. Nyomja meg a **MENU** gombot majd a ▲ / ▼ gombbal válassza ki a TIME menüpontot.
2. Nyomja meg a ► gombot, majd a ▲ / ▼ gombbal válassza ki a **Aut. kikapcs.**
3. Nyomja meg a ► gombot majd a ▲ / ▼ gombbal válassza ki a **Be** vagy **Ki** menüpontot.
4. Nyomja meg a **OK** vagy ◀ gombot.
5. A normál TV műsorra a **MENU** gombbal kapcsolhat vissza.

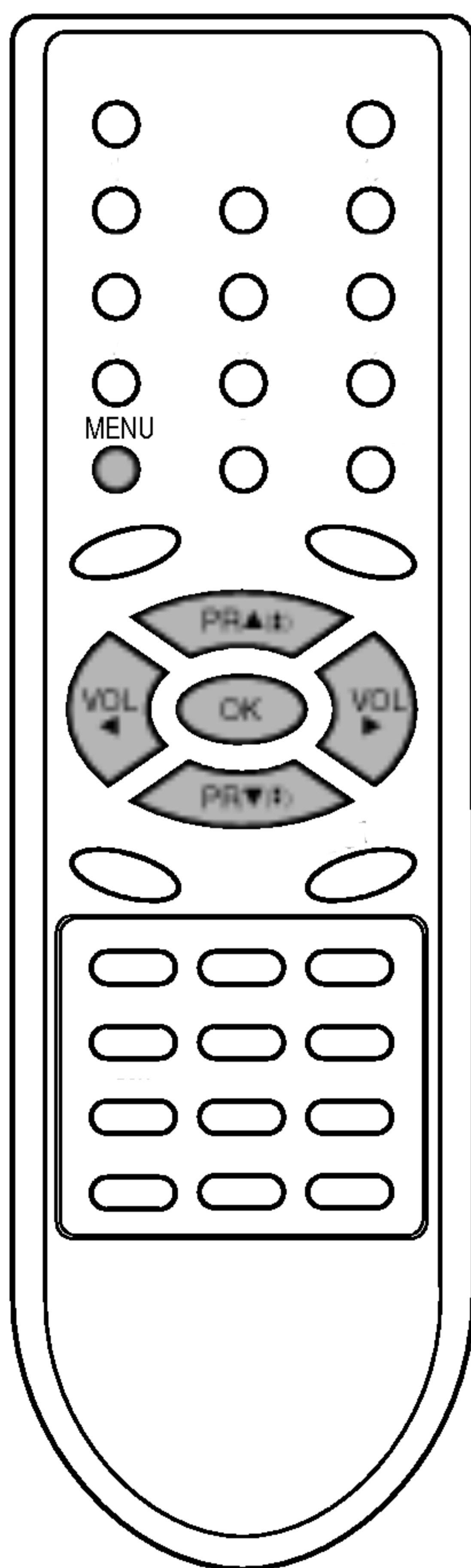

Egyéb funkciók

TV és AV üzemmódok

Az Ön készüléke TV és AV (audio/video) üzemmódba kapcsolható. Akkor kell audio/video üzemmódba kapcsolni, ha a készülékhez videómagnót (VCR) vagy egyéb berendezést csatlakoztat.

Megjegyzés : Ha a videómagnót a TV készülék antenna bemenetén keresztül csatlakoztatja, a TV készüléket TV üzemmódban kell használni. Lásd a "Videómagnó csatlakoztatása" című fejezetet.

1. A Special menü kiválasztásához nyomja meg a **MENU**, majd pedig a **▲ / ▼** gombot.
2. Nyomja meg a **▶** gombot, majd a **▲ / ▼** gombbal válassza ki a **Bemenet**.
3. Nyomja meg a **▶** gombot. Nyomja meg a **▲ / ▼** gombot a **TV**, **AV** (**AV1** vagy **AV2**), **AV3** (opcionális), **S-VIDEO** (opcionális) vagy **COMPONENT** (opcionális) kiválasztásához a **Bemenet** legördülő menüben.

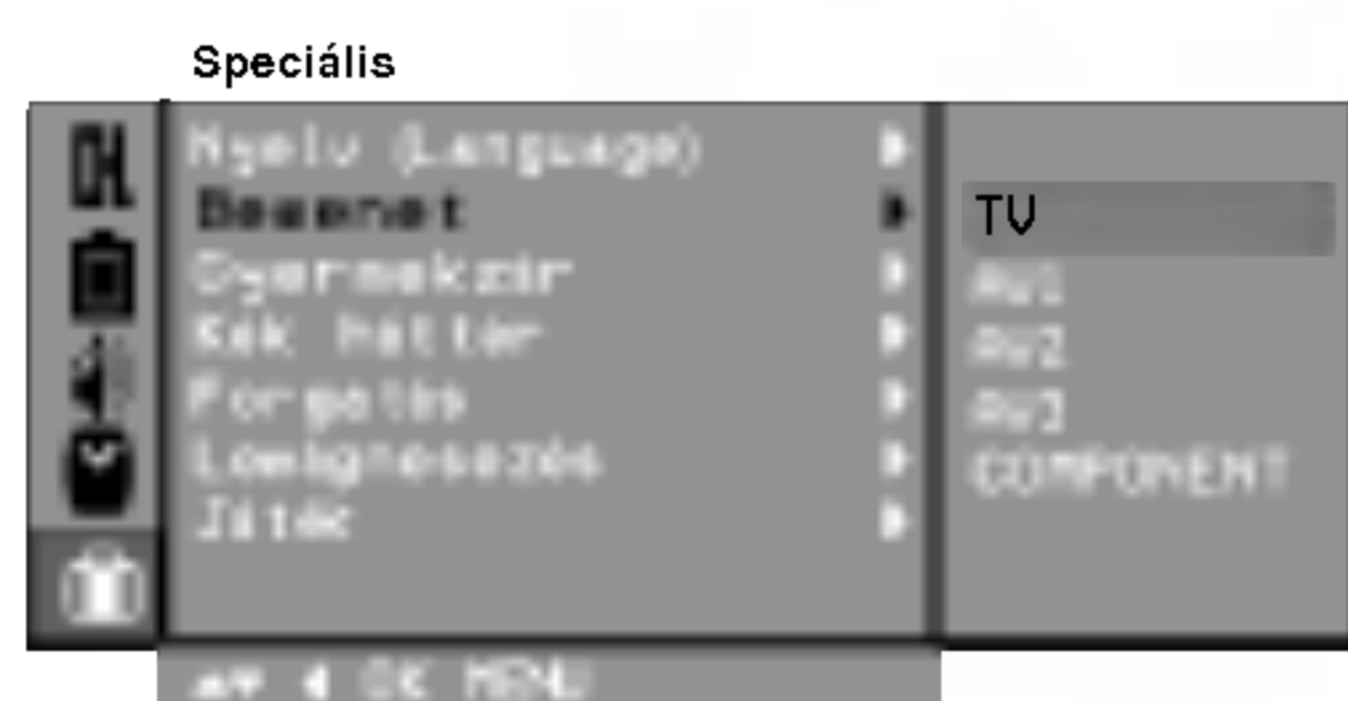

AV vagy AV1 : ha a videómagnót a készülék hátoldalán lévő Euro scart vagy **AV** vagy **AV1** aljzathoz csatlakoztatta.

AV2 : ha a videómagnót a készülék oldalán lévő **AV2** aljzathoz csatlakoztatta. (opcionális)

AV3 : ha a videómagnót a készülék oldalán lévő **AV3** aljzathoz csatlakoztatta. (opcionális)

S-Video : ha a S-video rendszerű videómagnót a készülék hátoldalán lévő Euro scart aljzathoz csatlakoztatta (opcionális).

COMPONENT : A DVD csatlakoztatva a **COMPONENT** foglalatokba a készüléken. (opcionális)

4. A normál TV műsorra a **MENU** gombbal kapcsolhat vissza.

A **TV/AV** gombbal szintén a TV, illetve az AV üzemmód közül választhat.

Ha AV üzemmódból szeretne visszakapcsolni TV üzemmódba, nyomja meg a **▲ / ▼** gombot, vagy a számgombokat.

Automatikus AV üzemmód kapcsolás (opcionális)

Ha olyan videókészüléket csatlakoztat az Euro Scart aljzathoz, amelyik a lejátszás elindításakor kapcsolófeszültséget képes továbbítani, a TV készülék automatikusan **AV** vagy **AV1** üzemmódba kapcsol, ha a videómagnó megkezdte a lejátszást. Ha az automatikus AV üzemmód kapcsolási funkciót nem kívánja használni, nyomja meg a **▲ / ▼** gombot, vagy a számgombokat. A normál TV műsorra a **TV/AV** gombbal kapcsolhat vissza.

A készülék zárolása (gyermekzár)

E funkció lehetővé teszi azt, hogy a készüléket csak a távvezérlővel lehessen vezérelni. Ez a szolgáltatás különösen hasznos lehet a készülék engedély nélküli használatának megakadályozásában.

1. A Special menü kiválasztásához nyomja meg a **MENU**, majd pedig a **▲ / ▼** gombot.
2. Nyomja meg a **▶** gombot, majd a **▲ / ▼** gombbal válassza ki a **Gyermezkár**.
3. Nyomja meg a **▶** gombot, majd a **▲ / ▼** gombbal válassza ki a **Be** vagy **Ki** a **Gyermezkár** legördülő menüben.
4. Nyomja meg a **OK** vagy **◀** gombot.
5. A normál TV műsorra a **MENU** gombbal kapcsolhat vissza.

Ha a zárolás aktív, a képernyőn a **Gyermezkár be** felirat jelenik meg, ha megnyomja a készülék előlapján lévő bármelyik gombot.

Megjegyzés : A **Gyermezkár be** felirat nem jelenik meg a képernyőn abban az esetben, ha a menüképernyő használata közben valamelyik gombot megnyomja a készüléken.

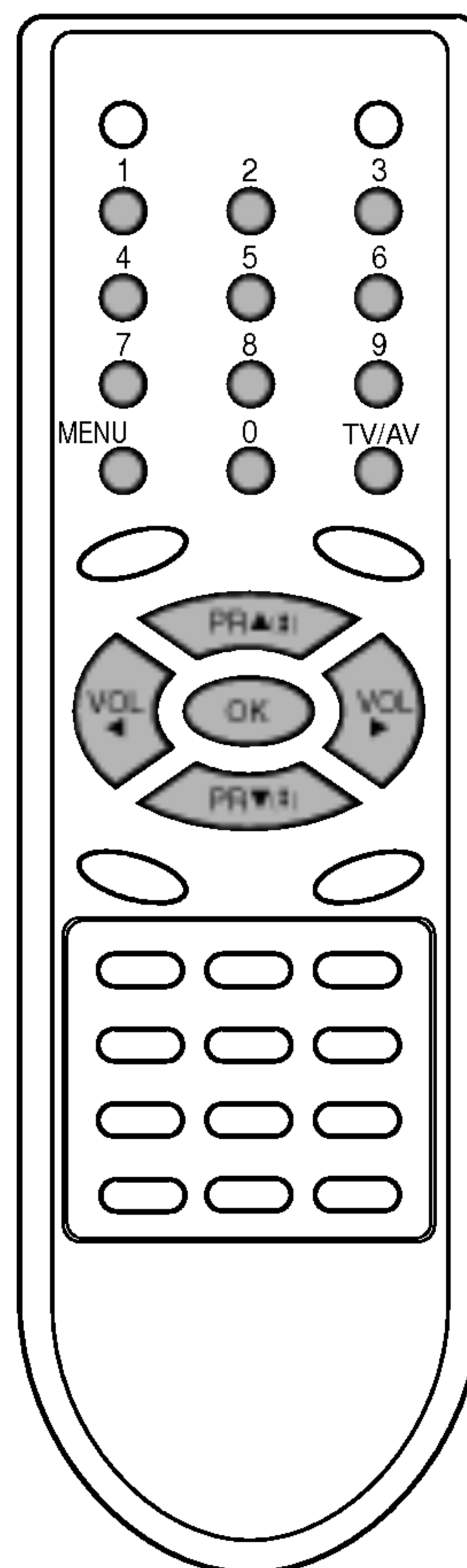

Egyéb funkciók



Kék háttér (opcionális)

Ha a Be opciót választja a Kék háttér legördülő menüben, akkor kék háttér jelenik meg a képernyőn, amikor nincs jel, vagy a jel nagyon gyenge.

1. A Special menü kiválasztásához nyomja meg a **MENU**, majd pedig a ▲ / ▼ gombot.
2. Nyomja meg a ► gombot, majd a ▲ / ▼ gombbal válassza ki a **Kék háttér**.
3. Nyomja meg a ► gombot, majd a ▲ / ▼ gombbal válassza ki a **Be** vagy **Ki** a **Kék háttér** legördülő menüben.
4. Nyomja meg a **OK** vagy ◀ gombot.
5. A normál TV műsorra a **MENU** gombbal kapcsolhat vissza.

Megjegyzés : A kék háttér automatikusan megjelenik a képernyőn, amikor nincs bemeneti jel AV üzemmódban.

Képforgatás (opcionális)

Ha a tv készüléket áthelyezi máshová, a kép - csekély mértékben - jobbra vagy balra elfordulhat. Ezzel a funkcióval ezt az elfordulást kompenzálhatja.

1. A Special menü kiválasztásához nyomja meg a **MENU**, majd pedig a ▲ / ▼ gombot.
2. Nyomja meg a ► gombot, majd a ▲ / ▼ gombbal válassza ki a **Forgatás**.
3. Nyomja meg a ► gombot, majd a ◀ / ▶ gombbal forgassa el a képet a kellő mértékben.
4. Nyomja meg a **OK** gombot.
5. A normál TV műsorra a **MENU** gombbal kapcsolhat vissza.

Lemágnesezés (opcionális)

A készülék extra nagy méretei miatt. A kép színeinek tisztaságára hatással lehetnek különböző mágneses hatások, pl. hangszórók. A képernyőn csíkok vagy színfoltok látszódnak. A Degaussing (Lemágnesezés) funkció használatával bármikor visszaállíthatja a kiváló színminőséget.

1. A Special menü kiválasztásához nyomja meg a **MENU**, majd pedig a ▲ / ▼ gombot.
2. Nyomja meg a ► gombot, majd a ▲ / ▼ gombbal válassza ki a **Lemágnesezés**.
3. Nyomja meg a ► gombot, majd a ▲ / ▼ gombjával válassza ki az **Be** beállítást.
4. Nyomja meg a **OK** vagy ◀ gombot.
5. A normál TV műsorra a **MENU** gombbal kapcsolhat vissza.

Megjegyzés : Ha nem sikerült a lemágnesezés, kérjük ismétlje meg 4 perccel később.

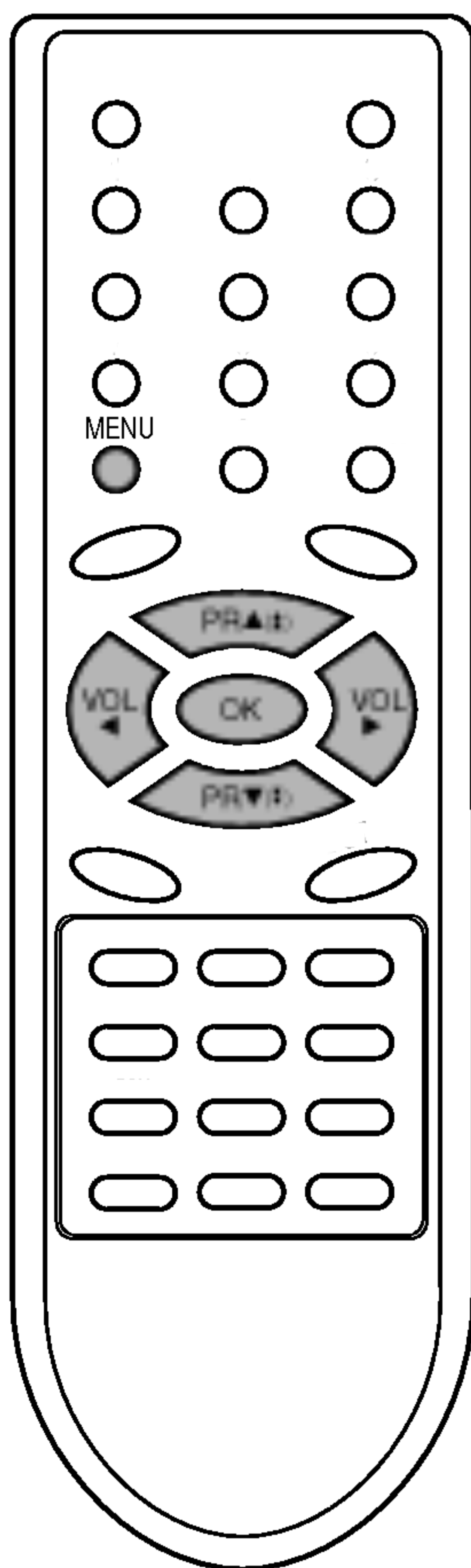

Egyéb funkciók

Játék (opcionális)

A Game (játék) opcionális funkció, melyet kizárólag a távvezérlővel lehet működtetni.

1. A Special menü kiválasztásához nyomja meg a **MENU**, majd pedig a **▲ / ▼** gombot.
2. A Game funkció kiválasztásához nyomja meg a **▶**, majd a **▲ / ▼** gombot.
3. A **▶** gombbal kezdje el a játékot.
4. Nyomja meg a **▲ / ▼** gombot, majd a **OK** gombot.
Tanulmányozza a 'GAME Használati útmutatója'-et.



Megjegyzés :

- a. Új játék megkezdéséhez nyomja meg a piros gombot.
- b. Ha új játékot kíván kezdeni, nyomja meg a PIROS gombot.

Elalváskapcsoló

Nem kell többé elalvás előtt kikapcsolnia a készüléket. Az előre beállított időtartam letelte után a készülék automatikusan készenléti üzemmódba kapcsol. A **SLEEP** gombot többször megnyomva válassza ki a kívánt időtartamot. A képernyőn a **⏻** - - jel, majd a kikapcsolásig hátralévő időtartam látható: **10, 20, 30, 60, 90, 120, 180** és **240**. A beállítás végrehajtását követően a készülék megkezdí a visszaszámlálást.

Megjegyzés :

- a. A kikapcsolásig hátralévő idő ellenőrzéséhez nyomja meg a **SLEEP** gombot.
- b. Az elalváskapcsoló inaktivizálásához nyomja meg a **SLEEP** gombot, amíg a **⏻** - - - meg nem jelenik a képernyőn.
- c. A készülék manuális kikapcsolásakor az elalváskapcsoló inaktivizálódik.

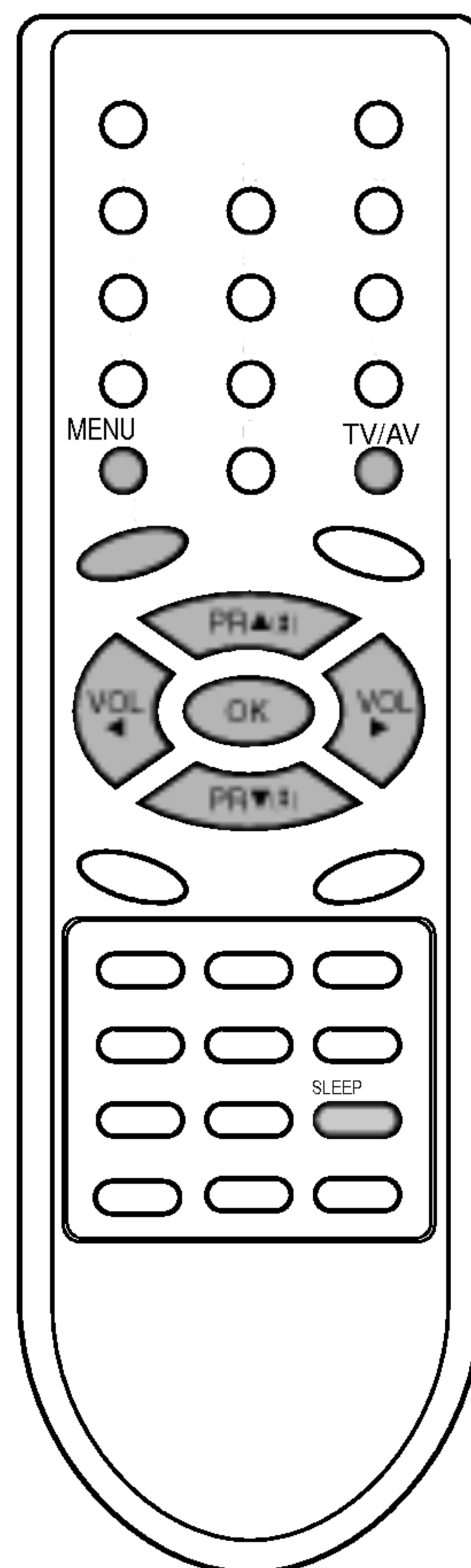

A teletext használata (opcionális)

A teletext funkció csak azokon a készülékeken működik, amelyek rendelkeznek ezzel a szolgáltatással.

A teletext egy olyan ingyenes, szövegesen megjelenő információ szolgáltatás, amelyet a legtöbb TV állomás sugároz. Ilyen információk lehetnek pl. hírek, időjárás, televízió műsorok, részvény árfolyamok és sok más egyéb.

A TV készülék teletext dekódere a SIMPLE, TOP és FASTEXT szolgáltatások használatát is lehetővé teszi. A SIMPLE (normál teletext) számos teletext oldalt tartalmaz, melyeket a megfelelő oldalszám beírásával választhatunk ki. A TOP és FASTEXT szolgáltatás egy gyorsabb és egyszerűbb módja a kívánt teletext oldal kiválasztásának, az oldalszám ismerete nélkül.

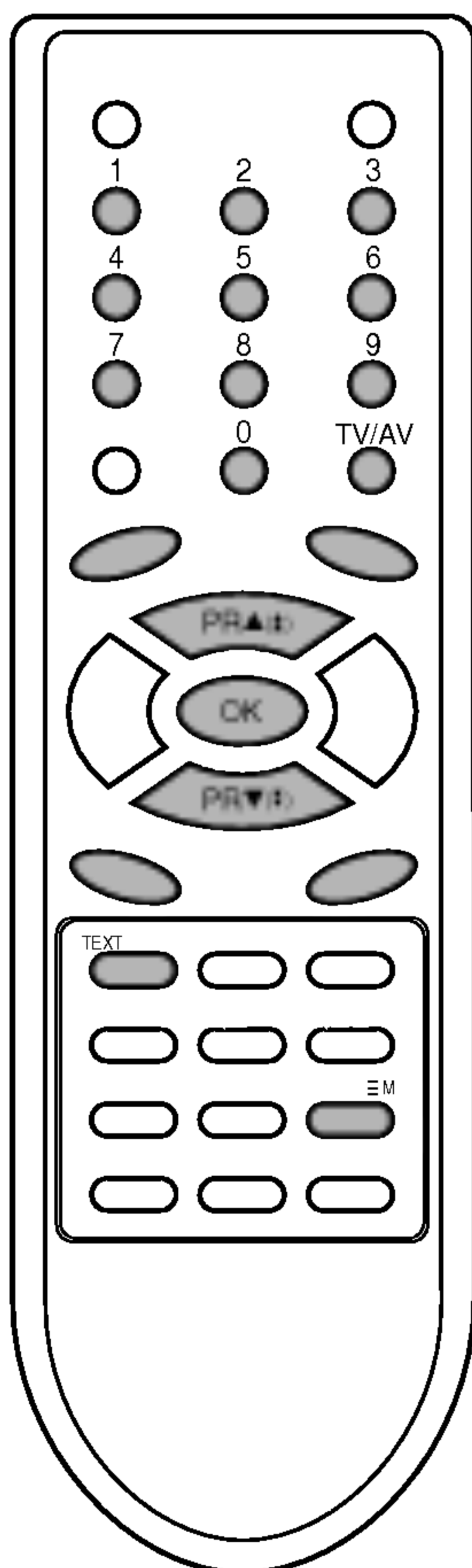

A teletext ki- és bekapcsolása

A teletext bekapcsolásához nyomja meg a **TEXT** gombot.

A teletext kezdőoldala, vagy az utoljára behívott teletext oldal megjelenik a képernyőn. A teletext dekóder a TV állomás által sugárzott teletext üzemmódba kapcsol.

A képernyő felső sorában két oldalszám, a TV állomás neve, valamint a dátum és a pontos idő látható. Az első szám az Ön által kiválasztott oldalszám, a második pedig a futó-oldalszám, amely a kiválasztott oldalszám eléréséig folyamatosan változik.

A teletext kikapcsolásához nyomja meg a **TEXT** vagy **TV/AV** gombot. Az előzőleg nézett TV állomás műsora ismét megjelenik a képernyőn.

SIMPLE teletext

A kívánt oldal kiválasztása

1. A számgombokkal írja be az oldalszámnak megfelelő háromjegyű számot. Ha beírás közben hibát vét, írjon be egy tetszőleges számot, majd írja be a helyes oldalszámot.
2. A ▲ / ▼ gombbal a következő vagy az előző teletext oldal választható ki.

A színgombok programozása LIST üzemmódban (opcionális)

A  gombbal kapcsoljon LIST üzemmódba.

Használja a távirányító gombjait a teletext oldal kiválasztásához.

1. Nyomja meg a színes gombok valamelyikét.
2. A számgombokkal válassza ki a kívánt oldalt.
3. Nyomja meg az **OK** gombot és a kiválasztott oldal tárolódik, melyet egy villogás jelez. A jövőben ez az eltárolt oldal a megfelelő színű gomb megnyomásával választható ki.
4. A maradék 3 különböző színű gomb hasonló módon programozható.

A teletext használata (opcionális)

TOP teletext (opcionális)

A képernyő alján látható vezérlőskála négy színes mezőből - piros, zöld, sárga és kék - áll. A sárga mező a következő csoportot, a kék mező a következő blokkot jelöli.

A csoport / blokk / oldal kiválasztása

1. A kék gombbal blokkról-blokkra mozoghat.
2. A sárga gombbal választhatja ki a következő csoportot, automatikus blokk-váltással.
3. A zöld gombbal választhatja ki a következő létező teletext oldalt, automatikus csoport-váltással. Ehhez a művelethez a ▲ gomb is használható.
4. A piros gombbal léphet vissza. Ehhez a művelethez a ▼ gomb is használható.

Közvetlen oldalválasztás

A SIMPLE üzemmódhoz hasonlóan, TOP teletext üzemmódban is kiválaszthatja a kívánt oldalt a számgombokkal.

FASTEXT üzemmód

A teletext oldalak színekódok formájában jelennek meg a képernyő alján. A kívánt teletext oldal kiválasztásához a megfelelő színgombot kell megnyomni.

A kívánt teletext oldal kiválasztása



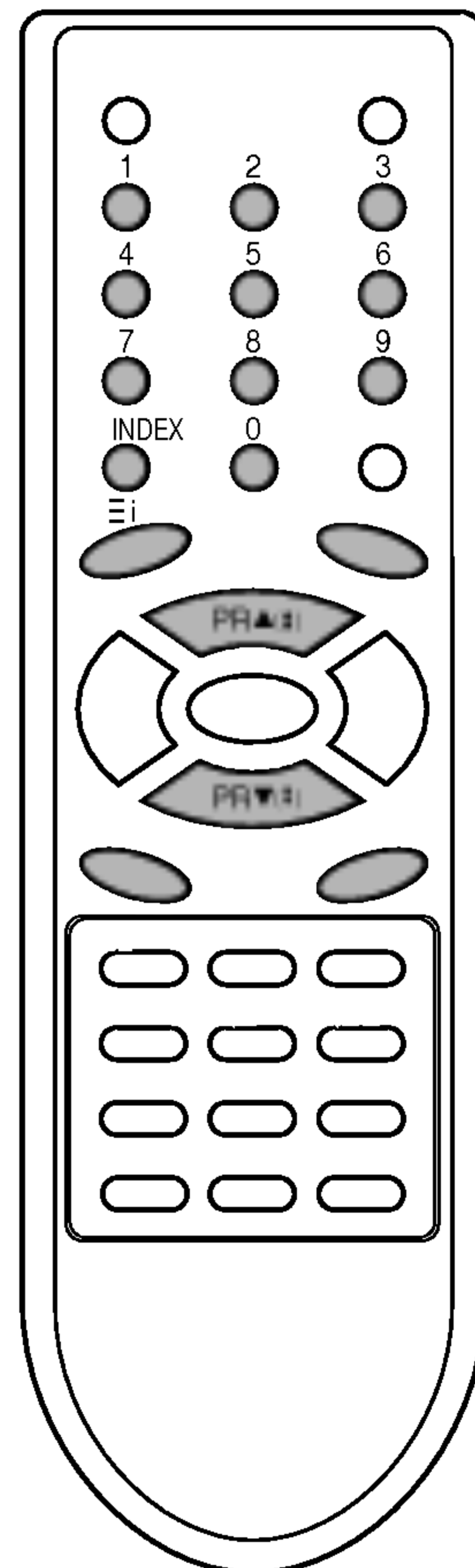

1. Az  gombbal válassza ki a tartalomjegyzék oldalt.
2. A képernyő alján látható színekódoknak megfelelő színgomb megnyomásával válassza ki a kívánt teletext oldalt.
3. A normál teletext üzemmódhoz hasonlóan, FASTEXT üzemmódban is kiválaszthatja a kívánt oldalt a számgombokkal.
4. A ▲ / ▼ gombbal a következő vagy az előző teletext oldal választható ki.

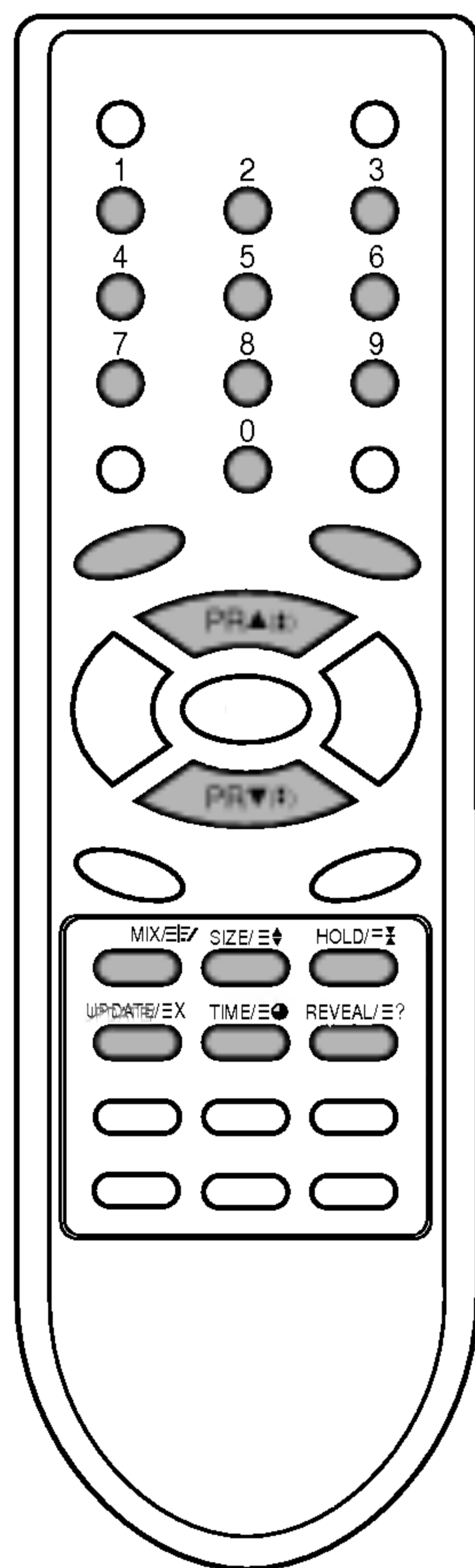

A teletext használata (opcionális)

Speciális teletext szolgáltatások



- REVEAL (felfedés)**
E gomb megnyomásával a rejtett információk (pl. rejtvények megfejtése) fedhetők fel.
E gomb ismételt megnyomásával a felfedett információ ismét elrejthető.
- SIZE (nagyítás)**
A szöveg magassága megkétszereződik.
Egyszeri megnyomásakor a teletext oldal felső fele látható kinagyítva.
Kétszeri megnyomásakor a teletext oldal alsó fele látható kinagyítva.
Harmadszori megnyomásakor a normál kijelzés tér vissza.
- UPDATE (frissítés)**
A kiválasztott teletext oldal megjelenéséig a TV műsor látható a képernyőn. A képernyő bal felső sarkában a  szimbólum jelenik meg. Amikor a kívánt oldal elérhető, a  szimbólum helyén megjelenik a teletext oldal száma. E gomb megnyomásakor a kiválasztott oldal elolvasható.
- HOLD (rögzítés)**
Ha a kiválasztott teletext oldal 2 vagy több aloldalból áll, ezzel a gombbal rögzíthetjük a kívánt (al)oldalt. Az aloldalak száma és az aktuális aloldal sorszáma rendszerint a pontos idő kijelzés alatt jelenik meg. E gomb megnyomásakor a stop szimbólum a képernyő bal felső sarkában jelenik meg, és az automatikus lapozási funkció ideiglenesen kikapcsol. A lapozás folytatásához nyomja meg ismét ezt a gombot.
- MIX (rávetítés)**
A teletext oldalak a TV műsorra rávetítve jelennek meg.
A TV műsor kikapcsolásához nyomja meg ismét ezt a gombot.
Megjegyzés : Ha a TV és szöveges kép fele-fele arányban látható a képernyőn, akkor a MIX funkció nem áll rendelkezésre.
- TIME (pontos idő)**
Ha egy TV műsor nézése közben szeretné megtudni a pontos időt, nyomja meg ezt a gombot.
A pontos idő a képernyő jobb felső sarkában jelenik meg. A pontos idő eltüntetéséhez nyomja meg ismét ezt a gombot.
Teletext üzemmódban ezzel a gombbal lehet a kívánt négyjegyű aloldalt kiválasztani, vagy módosítani. Ez a képernyő alján jelenik meg. Az aloldal rögzítéséhez vagy megváltoztatásához nyomja meg a piros/zöld, a  /  gombot vagy a számgombokat. Az idő kijelzés eltüntetéséhez nyomja meg ismét ezt a gombot.

Külső berendezések csatlakoztatása

A készülékhez külső berendezések - pl. videómagnó, kamkorder, stb. - csatlakoztathatók. Az itt feltüntetett ábrák némileg különbözhetnek az Ön készülékétől.

Az antennacsatlakozó használata

1. Csatlakoztassa a videómagnó RF OUT aljzatát a TV készülék hátlapján lévő antennacsatlakozóhoz.
2. A kültéri antennát csatlakoztassa a videómagnó RF antenna bemenetéhez.
3. A videómagnóra kiválasztott programhelyet tárolja a TV készülék memóriájában (Lásd a "Kézi hangolás" című fejezetet).
4. Válassza ki a videómagnó részére fenntartott programhelyet.
5. Nyomja meg a videómagnó **PLAY** gombját.

Az Euro scart aljzatok használata

1. Csatlakoztassa a videómagnó Euro scart aljzatát a TV készülék Euro scart aljzatához.
2. Nyomja meg a videómagnó **PLAY** gombját.
Ha olyan videókészüléket csatlakoztat az Euro scart aljzathoz, amelyik a lejátszás elindításakor kapcsolófeszültséget képes továbbítani, a TV készülék automatikusan **AV** (vagy **AV 1**) üzemmódba kapcsol, ha a videómagnó megkezdte a lejátszást. Ha az automatikus AV üzemmód kapcsolási funkciót nem kívánja használni, nyomja meg a **▲ / ▼** gombot, vagy a szám-gombokat.

Ha ez nem történik meg, a távvezérlő **TV/AV** gombjával válassza ki az **AV** (vagy **AV 1**) üzemmódot. A videómagnó által lejátszott műsor megjelenik a képernyőn.

A TV készülék műsorát a csatlakoztatott videómagnóval felveheti.

Megjegyzés : Az RGB jeltípus – azaz a vörös, zöld és kék jel – fogadására csak az Euro scart 1. Ilyen jeleket adnak ki például az előfizetéses dekóderek, a játék-konzolok vagy fotó-CD készülékek, stb.

Az Audio-L/R (vagy Audio) / Video ki- és bemenetek használata (opcionális)

1. Csatlakoztassa a videómagnó audio/video kimenetét a TV készülék audio/video bemenetéhez, illetve a videómagnó bemenetét a TV készülék kimenetéhez.
2. A **TV/AV** gombbal válassza ki az **AV** (vagy **AV 1**), **AV 2** bemenetet.
3. Nyomja meg a videómagnó **PLAY** gombját.
A videómagnó által lejátszott program megjelenik a képernyőn.

Fejhallgató csatlakoztatása (opcionális)

Csatlakoztassa a fejhallgatót ehhez a csatlakozó aljzathoz. A hang a fejhallgatón és a TV készülék hangszugárzóin keresztül is hallhatók.

A fejhallgató hangerejének beállításához nyomja meg a **◀ / ▶** gombot.

Ha megnyomja a **MUTE** gombot, a fejhallgató kikapcsol.

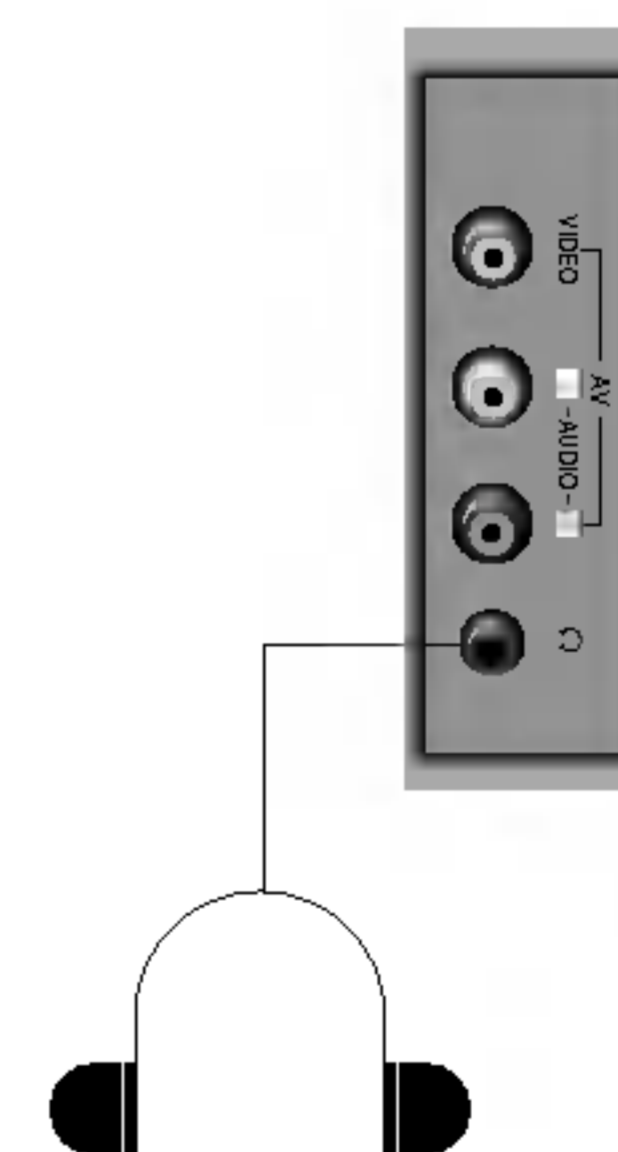
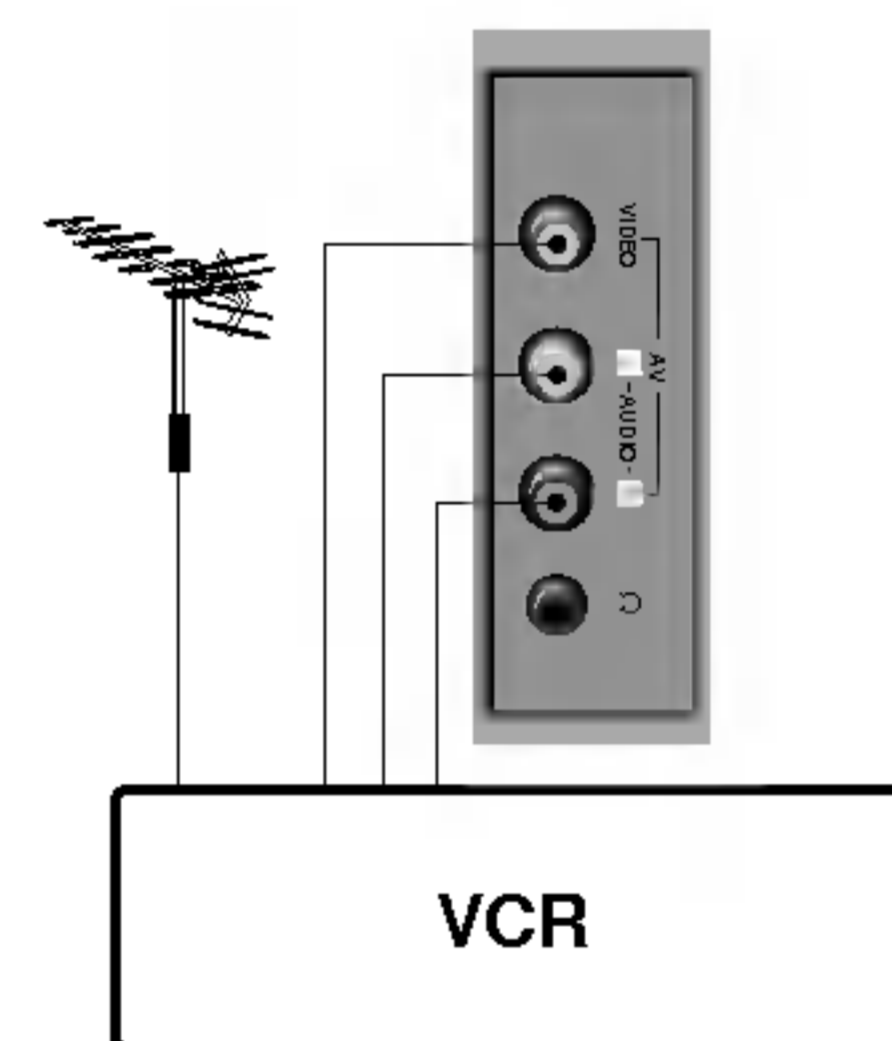
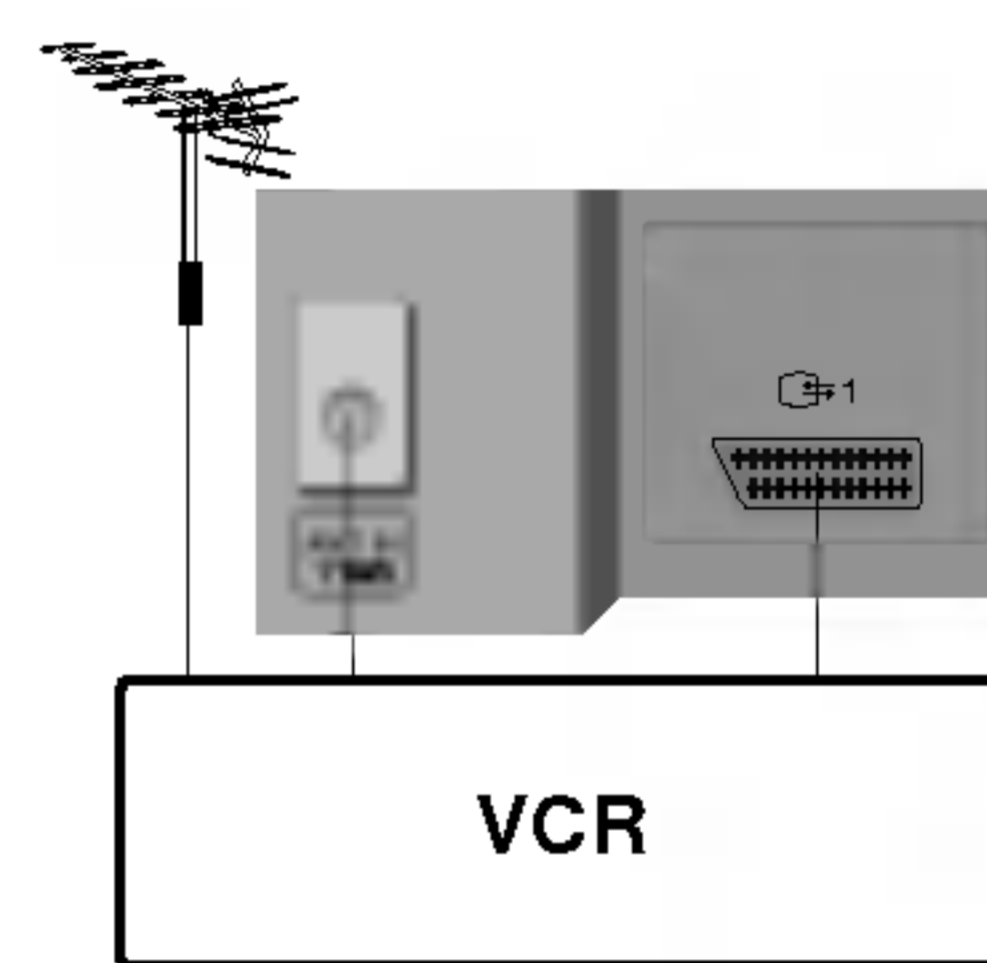
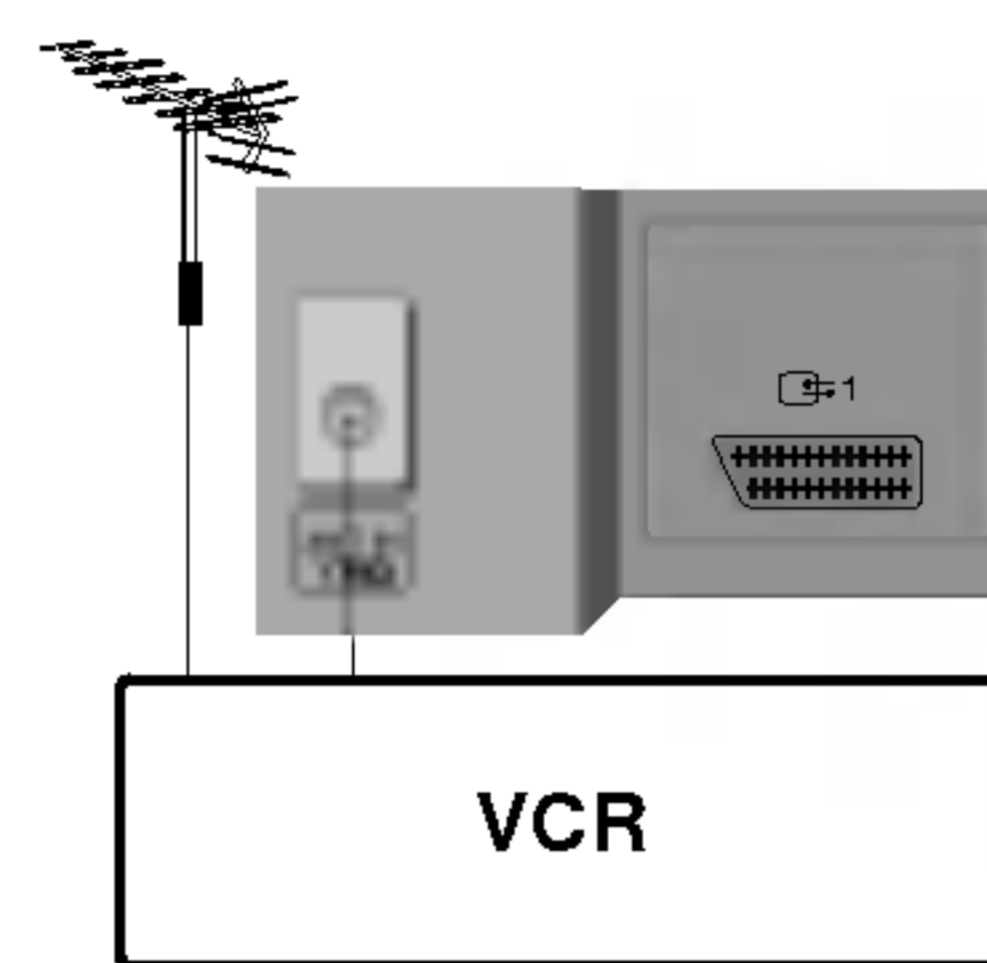

Megjegyzés

Megjegyzés

Hibakeresés

Ellenőrizze, majd korrigálja az alábbiakat

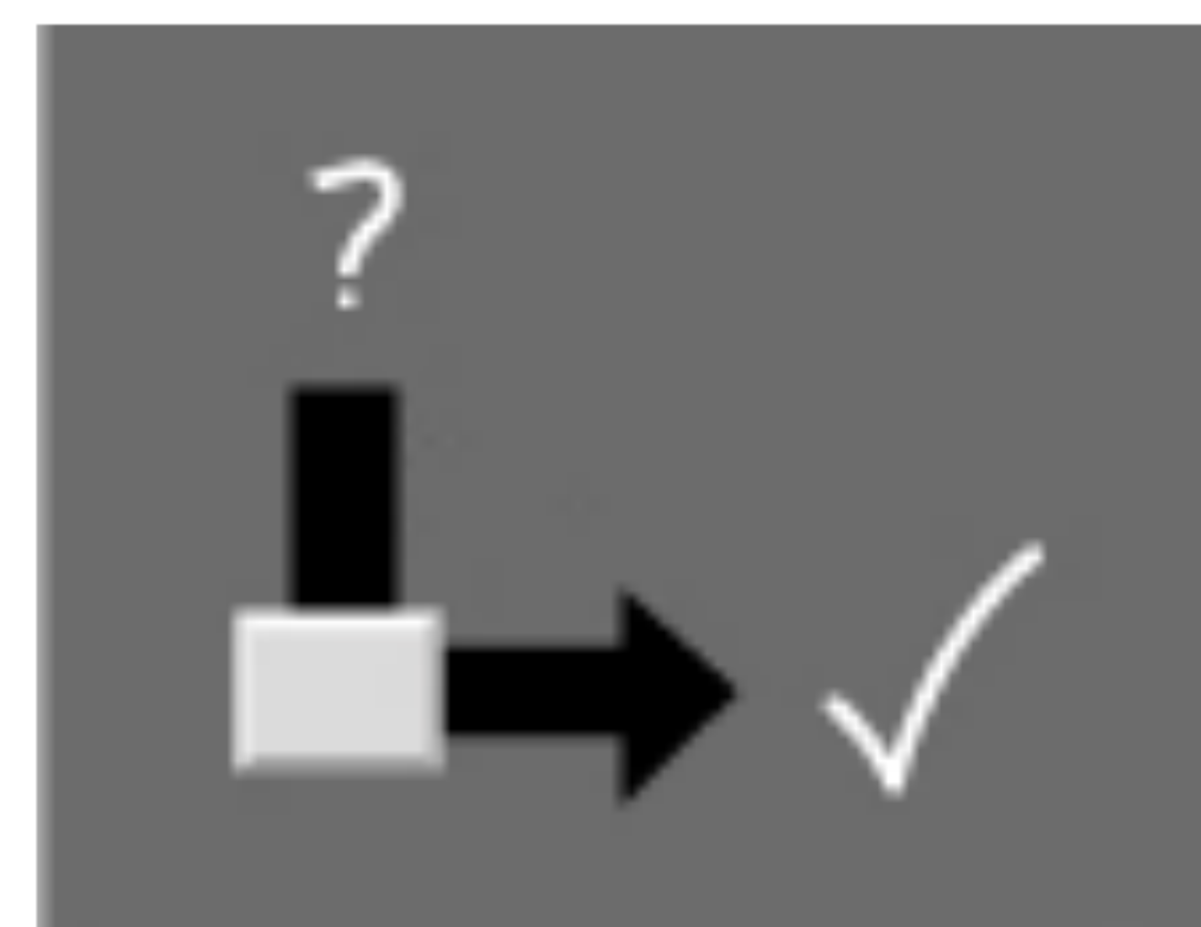

Nincs kép, nincs hang

Hang jó, a kép gyenge

Kép jó, hang gyenge

Képernyő "havazás"

A kép csíkos vagy zajos

Egyes állomásokon gyenge vétel

Nincs szín

Gyenge színek

A távvezérlő nem működik

Ellenőrizze, majd korrigálja az alábbiakat

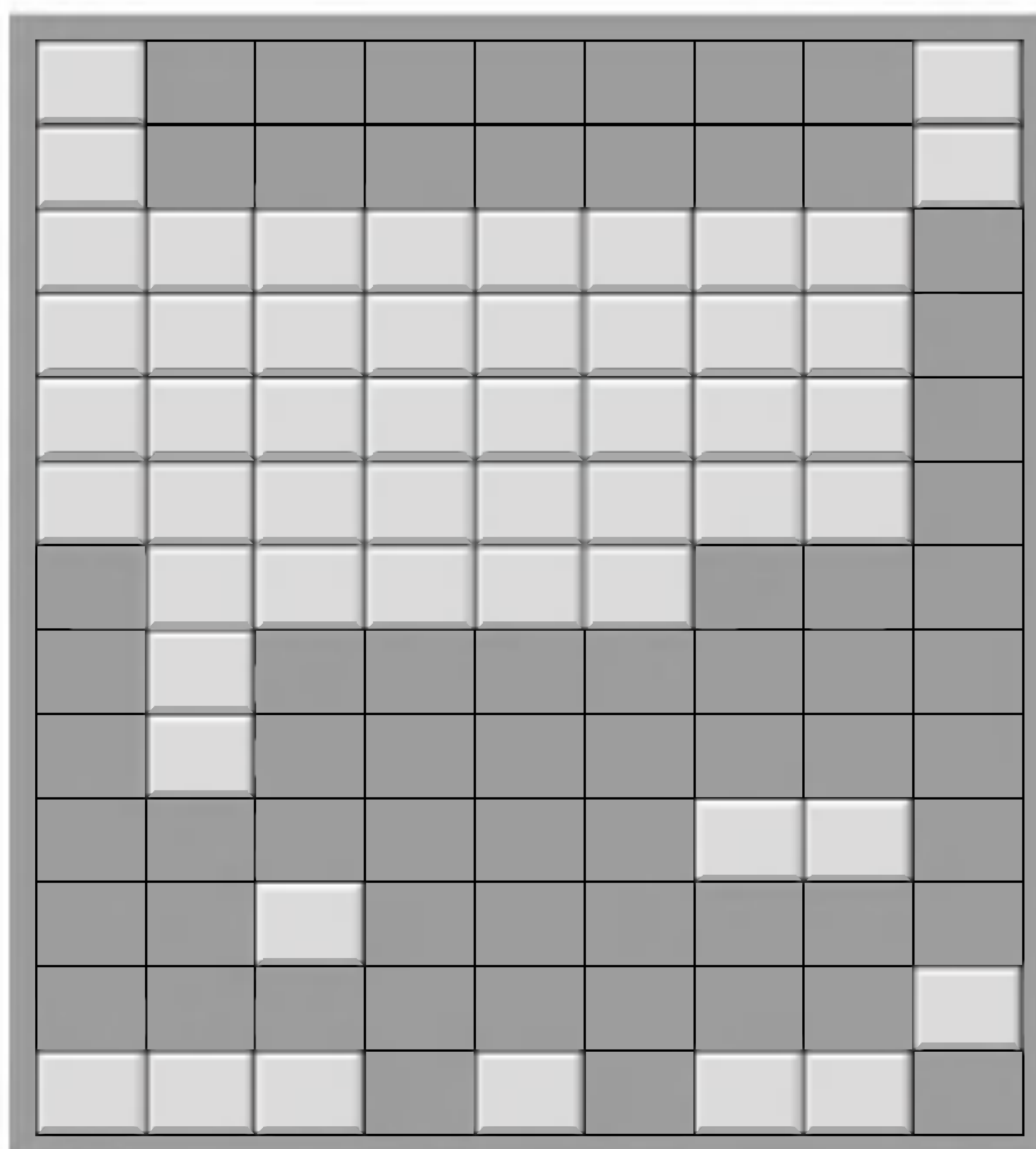

Hálózati kábel (be van-e dugva)

A készülék be van-e kapcsolva

Próbáljon ki egy másik állomást (gyenge vétel)

Ellenőrizze az antennát (be van-e dugva)

Ellenőrizze az antennát (törött vezeték?)

Ellenőrizze az antennát

Helyi interferencia zavar?

Állítsa be a kontrasztot

Állítsa be a fényerőt

Állítsa be a színtelítettséget

Állítsa be a hangerőt

Ellenőrizze a távvezérlőben lévő elemeket

Ellenőrizze az A/V aljzatokat (csak videómagnó)

MINŐSÉGTANÚSÍTÁS

Az LG Electronics Magyar Kft. tanúsítja, hogy a termék az alábbi műszaki adatoknak megfelel. A minőség tanúsítása a 2/1984. (III.10.) BkM-lpM sz. együttes rendelet szerint történt.

Az M.T.35/1978.(VI.6.), valamint az azt módosító 74/1987.(XII.10.) M.T.sz. rendelet értelmében a forgalomba hozó erre a termékre 8 évig biztosítja az alkatrészeket, illetve gondoskodik a termék javításáról. Az időtartamot az eladás időpontjától kel figyelembe venni!

	RZ-21CA85MX	RZ-21CC25RX	RZ-21CC25MX	RZ-14CC25MX
Tápfeszültség	230V~ 50Hz			
Érintésvédelmi osztály	II.			
Teljesítményfelyétel	75W			
Vételi csatornák				
VHF	01 - 12 C2 - 12			
UHF	21 - 69			
Kábelcsatornák	S1 - S41			
Színrendszer	PAL, SECAM			
Antenna bemenet	75 Ohm koaxiális			
Hang kimenő teljesítmény	2.5W x 2			
Méretek (mm) (WxDxH)	659x474x491	633x487x473		458x375x359
Tömeg (kg)	23kg	21kg		10kg

