



MIKRO HI-FI SYSTEM BRUKERVEILEDNING

**MODELLER: LX-U550 (LX-U550A/D/X, LXS-U550)
LX-U250 (LX-U250A/D/X, LXS-U250)
LX-W550 (LX-W550A/D/X, LXS-W550)
LX-W250 (LX-W250A/D/X, LXS-W250)**

Vennligst les denne manualen nøye før du benytter anlegget.

Behold denne manualen for fremtidig referanse.

Design og spesifikasjoner kan endres uten varsel på grunn av forbedringer.



MP3
CD-R/RW

COMPACT
disc
DIGITAL AUDIO



ADVARSEL

FARE FOR STØT –
MÅ IKKE ÅPNES



**SIKKERHETSINFORMASJON: OBS!
ALT SERVICE OG REPARASJON-
SARBEID MÅ UTFØRES AV KVALI-
FISERT PERSONELL.
FOR Å FORHINDREELEKTRISK
SJOKK IKKE GJENNOMFØR ANNEN
BRUK ENN DEN FORKLART I DENNE
BRUKSANVISNINGEN.**



**Advarsel! Dette apparatet må ikke
utsettes for regn, fuktighet, van-
ndråper eller vannsprut og må
heller ikke plasseres gjenstander
fylt med vann, slik som blomster-
vaser, oppå apparatet.**

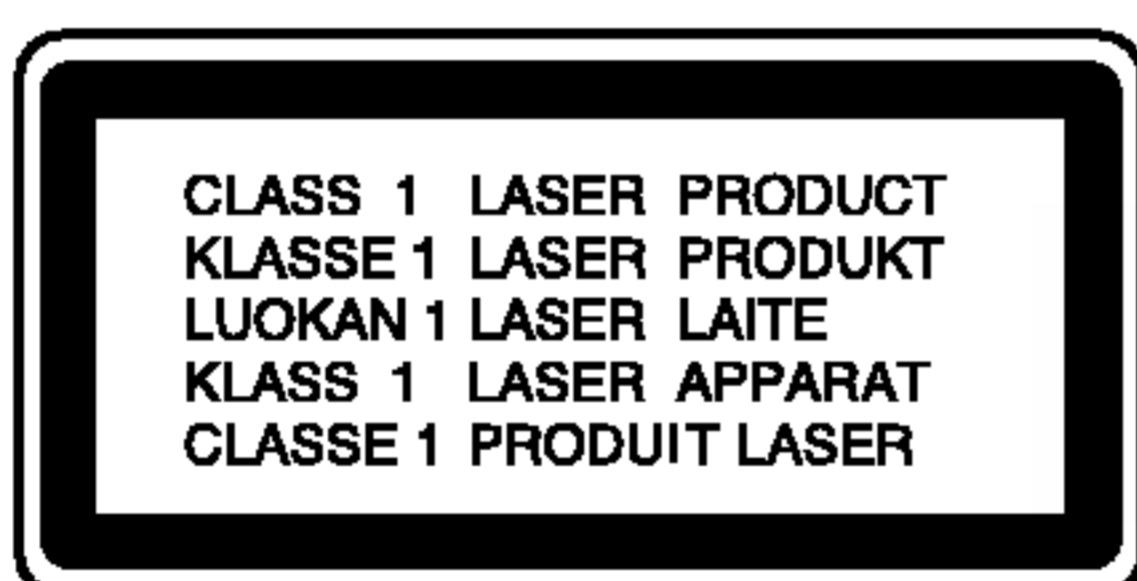

**Advarsel! Dette produktet anvender
en laser.**

Les denne bruksanvisningen før du
tar i bruk spilleren forsøk aldri å
reparere apparatet på egen hånd. For
service og reparasjon henvend Dem
til fagfolk.

Betjening av kontroller, justeringer
eller andre inngrep enn de som er
beskrevet i denne bruksanvisnin-
gen, kan føre til farlig bestråling.

For å motvirke at du utsettes for
skadelige laserstråler skal chassiet
ikke åpnes. **SE ALDRI INN I
LASERSTRÅLEN.**



**ADVARSEL! Apparatet må ikke
plasseres i et lukket sted som
bokhyller eller annet innbygget
kabinett.**

Advarsel angående koblingskabelen.

De fleste apparater må koples separat.

Det betyr at de koples til el. lenke med enkel
utgang tilsluttet til apparatet uten skjøte ledninger
eller tilleggsutganger. Sørg for oppfyllelse av alle
tekniske data oppvist i bruksanvisningen.

Overlaste, skadede eller løse veggkontakter,
skjøte ledninger, skadede kabler eller led-
ningssystem kan være farlige og også kan føre til
elektrisk støt. Regelmessig se etter kabelskader
på ledningene. Dersom feil eller dårlig kvalitet
skulle oppstå, ta apparatet av kontakten og kon-
takt fagfolk for reparasjon.

Ta godt være på kabelen og bevar den fra fysisk
eller mekanisk støt, bøyning, vridning kverkning i
dør eller trampe på. Ta være på bryterne, veg-
gkontakter og ledningsutganger.



Dette produktet er i samsvar med
EEC-vedtekt 89/336/EEC hvis det er
merket med CE-symbolet.



Denne logoen gjelder kun
LX-U550/U250-modellene.

Innhold

1 INTRODUKSJON	4-6	Spille av kassetter	.13
Symboler som brukes i denne anvisning	.4	Vanlig avspilling	.13
Noter om kassetene	.4	Stoppe avspilling	.13
Merknader om CD-er	.4	Tilbakestille telleverket	.13
Håndtere CD-er	.4	For tilbakespuling eller hurtig	
Oppbevare CD-er	.4	foroverspuling	.13
Rengjøre CD-er	.4	Båndinnspilling	.13
Frontpanel/Bakre panel	.5	Grunnleggende innstillinger	.13
Fjernkontrollen	.6	Generell innspilling	.13
Installere batteri i fjernkontroll	.6	Synkronisert opptak fra CD til kassett	.13
Operasjonsområde for fjernkontroll	.6	Spille av CD'er	.14-15
		Vanlig avspilling	.14
2 Innstilling	7	Pause Avspillingen	.14
Tilkobling for høytalesystem	.7	Stoppe Avspillingen	.14
Tilkobling av antenne	.7	Hoppe over et Spor	.14
Tilbehør	.7	Søke etter et Spor	.14
		Gjenta	.14
3 Bruk	8-16	For å se MP3-filinformasjon	.14
Stille spenningen (VALGFRITT)	.8	Programmert Avspilling	.15
Justere lyd	.8	Om MP3/WMA	.15
Volumjustering	.8	USB-funksjon (bare LX-U550 og	
Kontakt til hodetelefon	.8	LX-U250-modellene)	.16
MUTE	.8	4 Underhold og Service	17-18
Justering av lyd kvalitet	.8	Transport	.17
SURROUND	.8	Rengjøring av Apparatet	.17
XDSS (Extreme Dynamic Sound		Service	.17
System)	.8	Feilsøking	.18
OAO (Orientering Akustisk Optimerer)		5 REFERANSE	19
PÅ/AV	.8	Spesifikasjoner	.19
MP3-optimalregulering	.8		
DIMMER	.8		
Valg av Auto Funksjonen	.9		
Stille klokken	.9		
Bruk av Sovefunksjonens	.9		
Timer	.10		
RDS Funksjon – VALGFRITT	.11		
Om RDS	.11		
RDS Tuning	.11		
RDS Display Options	.11		
Programme Search (PTY)	.11		
Forhåndsinnstille radiostasjoner	.12		
Lytte til radioen	.12		

1. Introduksjon

For å sikre riktig anvendelse av dette apparat, vennligst les nøye og fullstendig igjennom bruksanvisningen og oppbevare den for fremtidig referanse.

Skulle anlegget behøve underhold, kontakt en autorisert servicepersonale (henvis til Kapittel 4, Underhold og Service).

Symboler som brukes i denne anvisning

 Indikerer farer som kan føre til at selve enheten tar skade eller at det oppstår annen materiell skade.

 Indikerer denne enhetens spesielle driftsfunksjoner.

Noter om kassetten

For å forhindre uønsket innspilling

Du kan lett forhindre uønsket innspilling på båndet ved å ta bort sikkerhetsflikken(e) på båndet (med en liten skrutrekker).

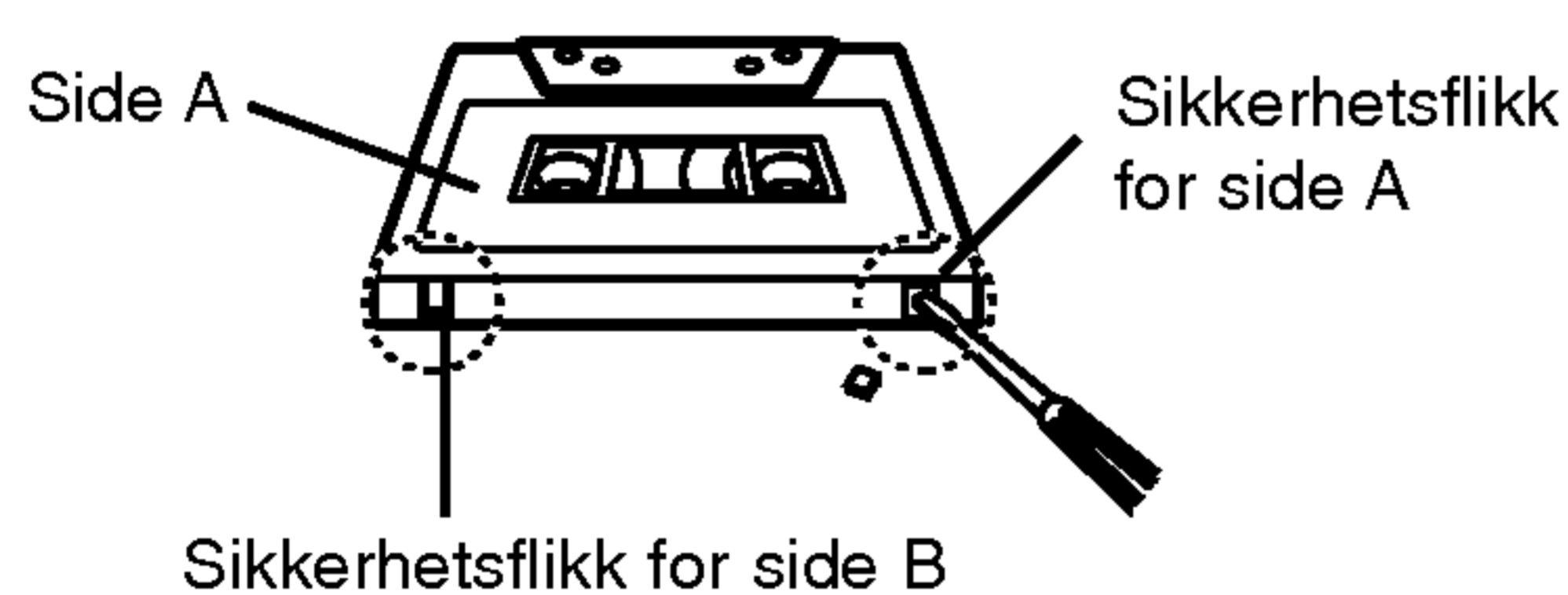

I fall du vil senere gjøre en innspilling på båndet, dekk hullet med klebrig teip.

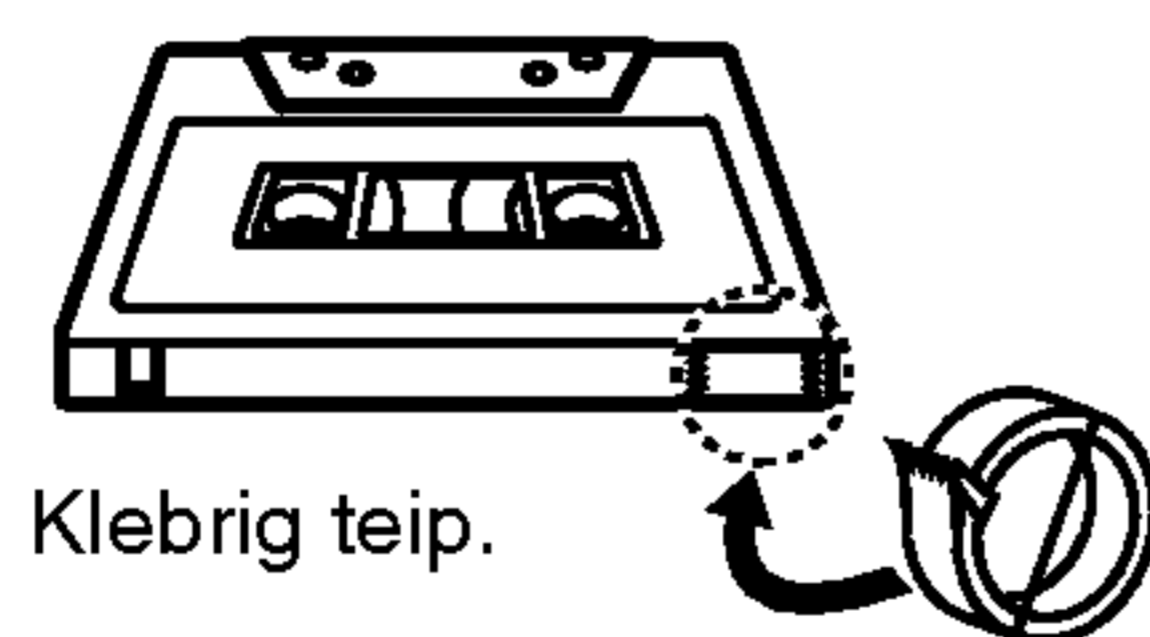

Om beskyttelsestapen

Innen du betjener enheten må du fjerne beskyttelsestapen på kassettdøren på frontpanelet.

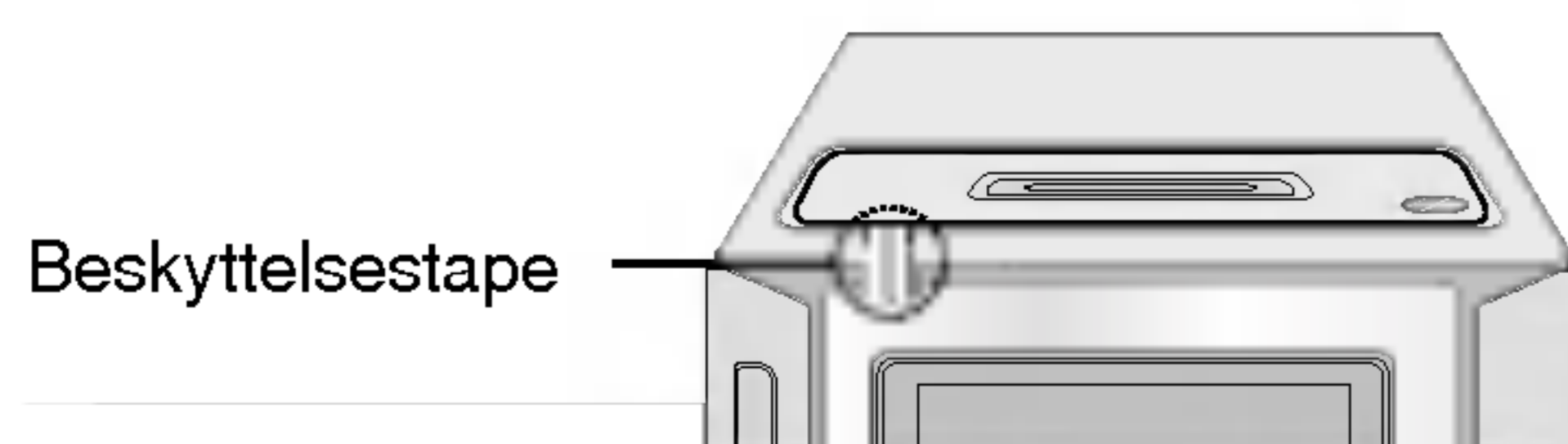

4

Merknader om CD-er

Håndtere CD-er

Berør ikke baksiden av CD-en med fingrene. Hold CD-en i kantene slik at det ikke vil sette seg fingeravtrykk på overflaten.

Fest ikke papir eller tape på CD-en.

Legg ikke til papir eller tape på platen.



Oppbevare CD-er

Etter avspilling, legg platen tilbake i pakningen. Oppbevar ikke platene på en plass i direkte sollys eller nære varmekilde og forlat aldri dem inne i en parkert bil i direkte sollys.

Rengjøre CD-er

Fingeravtrykk og støv på CD-en kan gi dårlig bildekvalitet og forvrengning av lyd.

Før du spiller CD-en, rengjør den med en ren klut. Tørk av CD-en fra midten og utover.

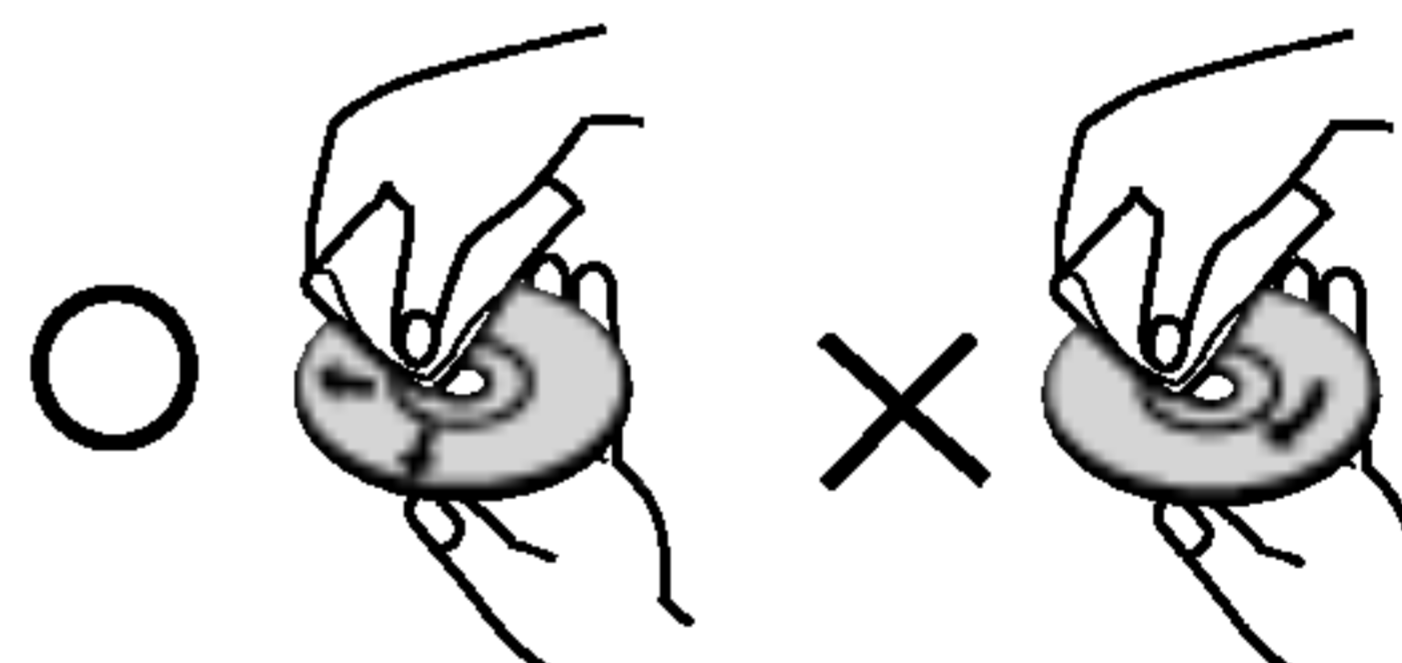

Bruk ikke sterke løsningsmiddel, som for eksempel alkohol, bensin, thinner eller anti-statisk spray som vanligvis brukes ved eldre vinyl plater.

Frontpanel/Bakre panel

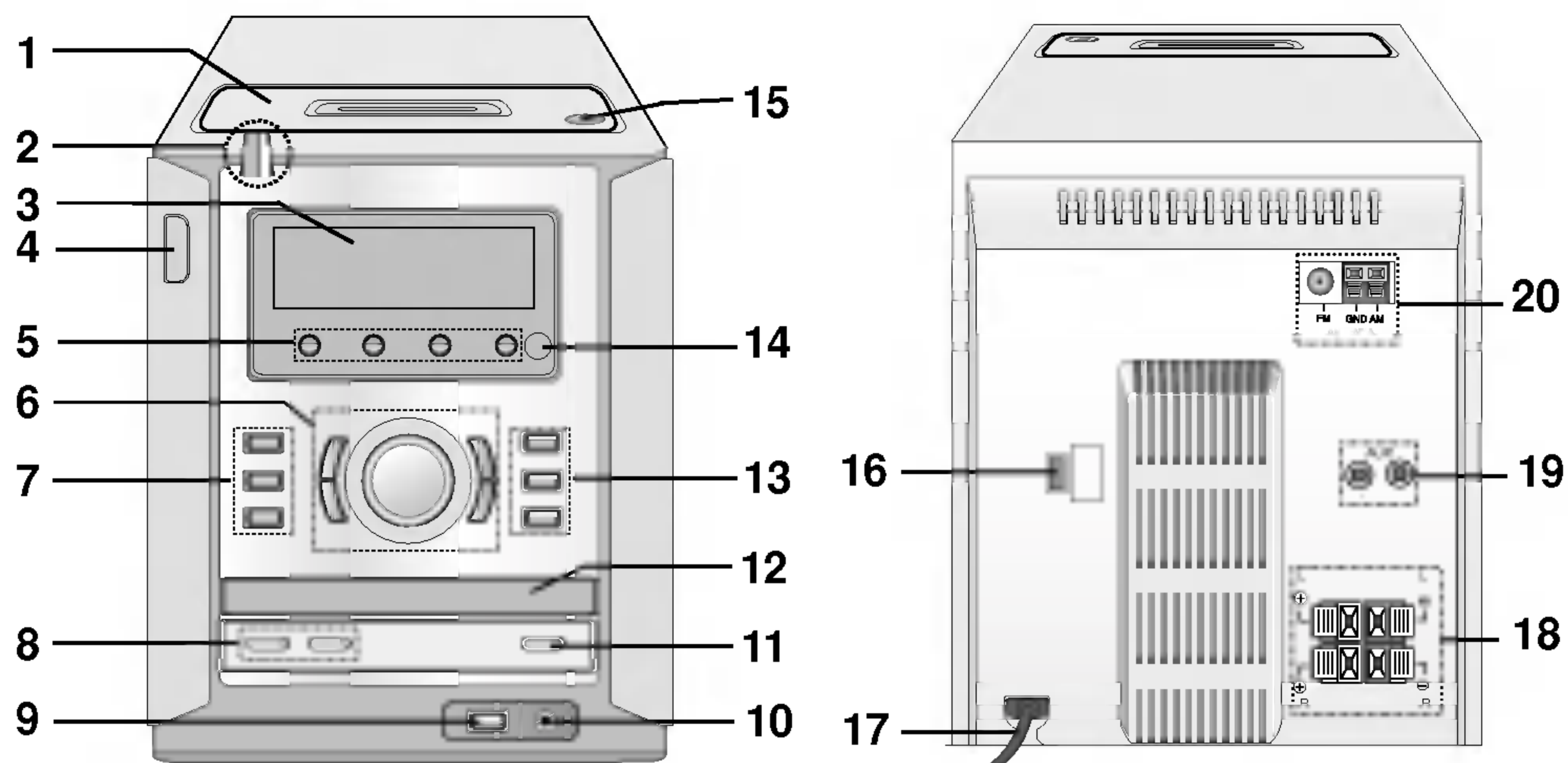

1. KASSETTDØR
2. BESKYTTELSESTAPE
(Fjern beskyttelsestapen innen du tar enheten i bruk.)
3. Tekstvinduet
4. STRØM (⏻) knapp
5. FUNKSJONSVELGER knapp
[TUNER, CD/MP3, AUX (bare LX-W550 og LX-W250-modellene), USB (bare LX-U550 og LX-U250-modellene) TAPE]
6.
 - PRESET (-/+) knapp (RADIO)
 - TILBAKESPILLING (◀) knapp (BÅND): VALGFRI
 - PLAY (▶) knapp (BÅND, CD)
 - TUNING (-/+) knapp
 - CD OVERHOPP/SØKER (◀◀ ◀/▶▶ ▶▶) knapp
 - BÅNDSPILLER TILBAKESPOLING / HURTIG FOROVER SPOLING (◀◀ ◀/▶▶ ▶▶) knapp
 - LYDSTYRKE KONTROLL knapp
7.
 - TIDSINNSTILLING (TIMER) knapp
 - KLOKKE (CLOCK) knapp
 - MP3 OPT. knapp
8.
 - RDS-knapp : VALGFRITT
 - SET (CLOCK/ TIMER) knapp
 - CD PAUSE (CD||) knapp
 - COUNTER RESET knapp (COUNT.RESET)
 - MODE / RIF knapp
 - KNAPP FOR TILBAKESTILLING AV TELLEVERK (PLAY MODE)
 - CD SYNC. knapp
9. USB-kontakt (bare LX-U550 og LX-U250-modellene)
10. HODETELEFONKONTAKT (🎧): Ø3.5mm
11. STOP(■)/CLEAR knapp
12. CD-DØR
13.
 - XDSS knapp
 - OAO (Orientering Akustisk Optimerer) knapp
 - ▲ OPEN/CLOSE knapp
14. FJERNSENSOR
15. ▲ PUSH EJECT posisjon
16. SPENNINGSBRYTER : VALGFRITT
17. STRØMLEDNING
18. HØYTTALERKONTAKT
19. KONTAKT FOR EKSTERNT UTSTYR
20. TIDSINNSTILLING

Fjernkontrollen

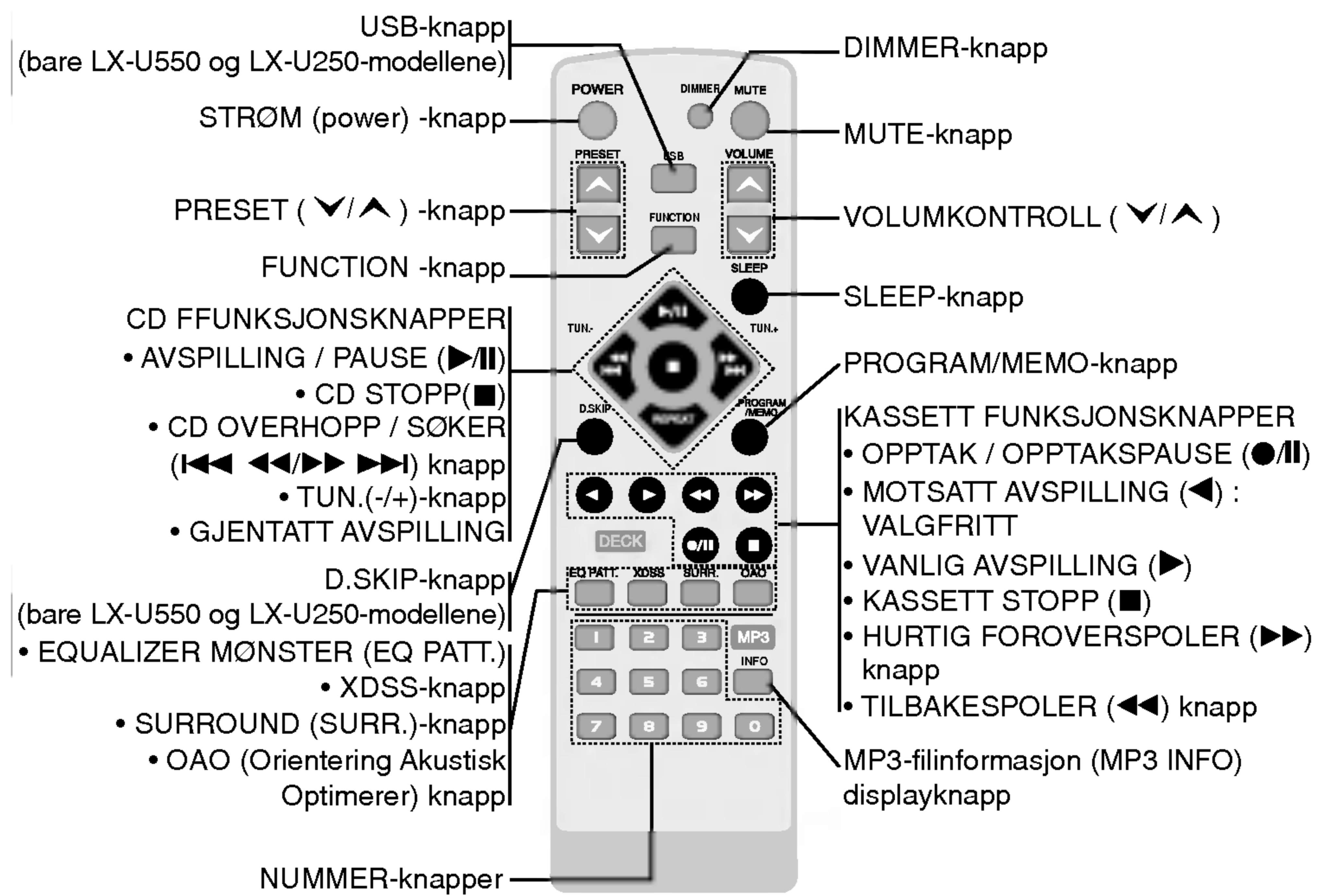

Installere batteri i fjernkontroll

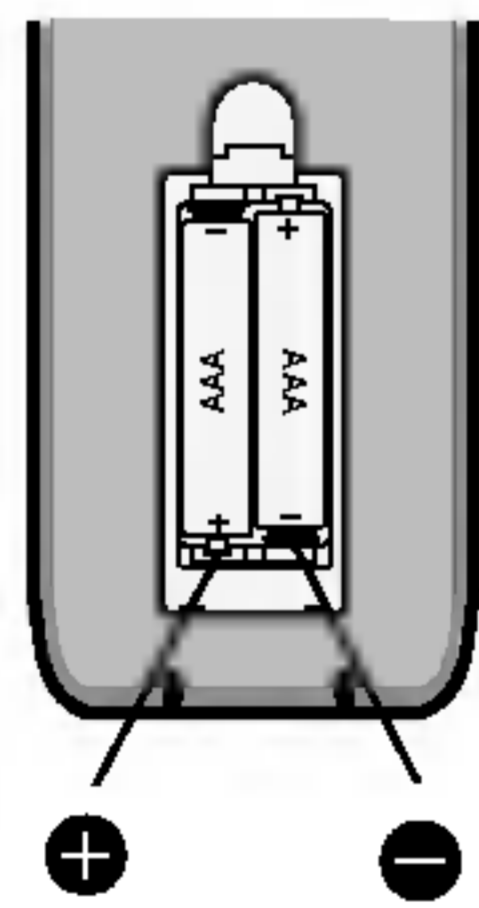

Fjern batteridekslet på baksiden av fjernkontrollen **+** og **-** sett inn to R03-batterier (str. AAA) i riktig retning.

⚠ Forsiktig: Bland ikke gamle og nye batterier. Bland aldri forskjellige typer batterier (standard, alkaliske, osv.)

Operasjonsområde for fjernkontroll

Pek fjernkontrollen på fjernkontrollsensoren og trykk på knappene.
 Avstand: Ca. 23 ft (7 m) fra midten av fjernkontrollsensoren.
 Vinkel: Ca. 30° i hver retning foran fjernkontrollsensoren.

2. Innstilling

Tilkobling for høytersystem

Kople høyttalerledningene til høyttalerterminalen.

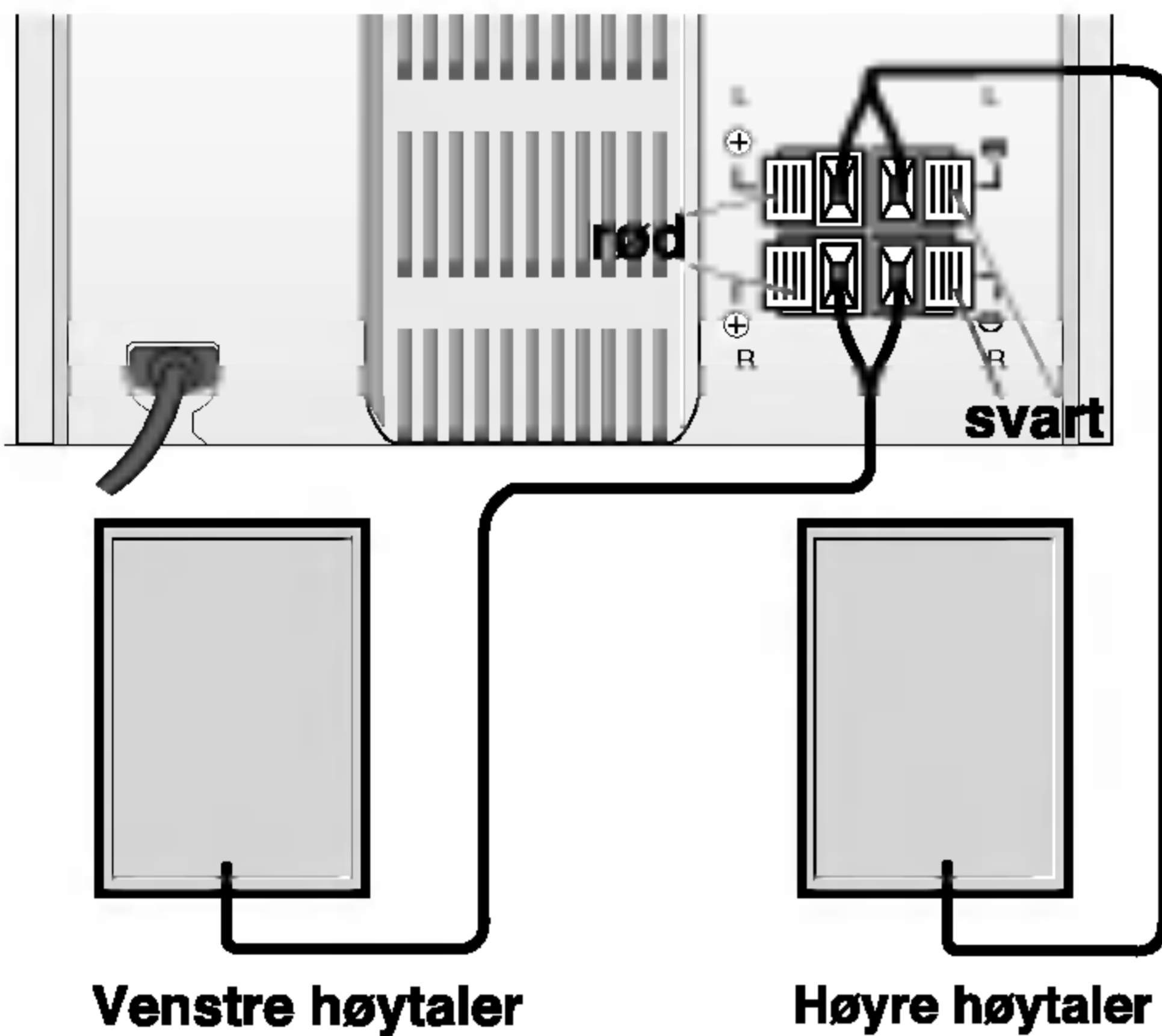

Merk

- Husk å koble høyttalerledningen til riktig klemme på komponentene: + til + og – til –. Hvis ledningene byttes om vil lyden forvrenges og mangle bass.
- Ikke demonter de medfølgende høytalernes frontplade.

Tilkobling av antenne

Tilkoble de medfølgende FM/AM-antennen for bruk av radio.

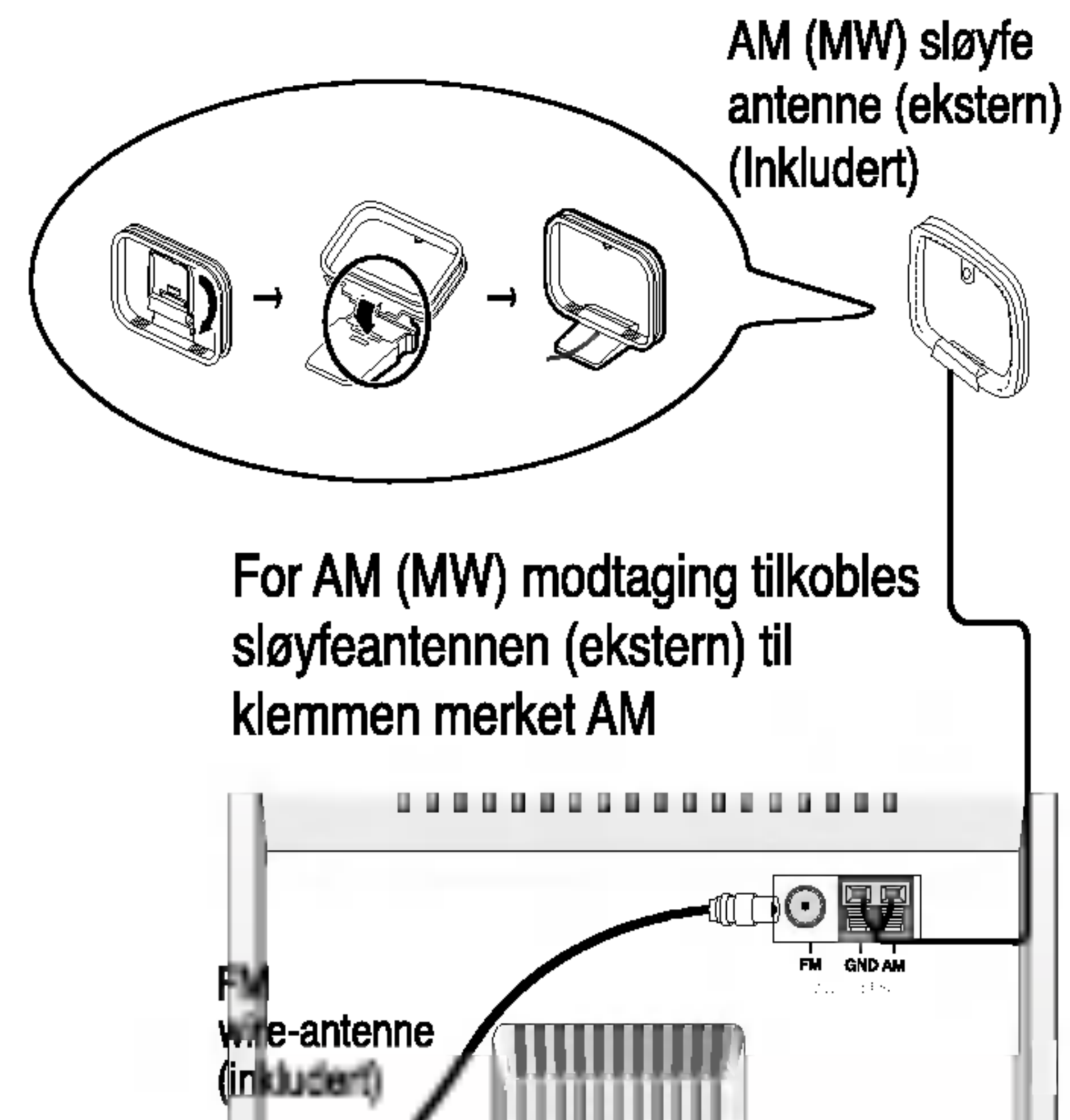

Merk

- For å unngå støy bør AM sløyfeantennen holdes borte fra apparatet og øvrige komponenter.
- Husk å strekke FM wire-antennen ut i sin fulle lengde.
- Etter at FM wire-antennen er tilkoblet skal den holdes så horisontalt som mulig.

Tilbehør

Kople alle tilbehør som TV og VCR ved å kople inn de bakre AUX konnekter og trykk på AUX.

Merk

- Du kan også innspille fra en ekstrautrustning (se innspillingsavdelingen).
- Før du kople til et tilleggsapparat må du slå av enheten og deretter kople til tilleggsapparatet. Dette fordi det kan oppstå støy under tilkoplingen.

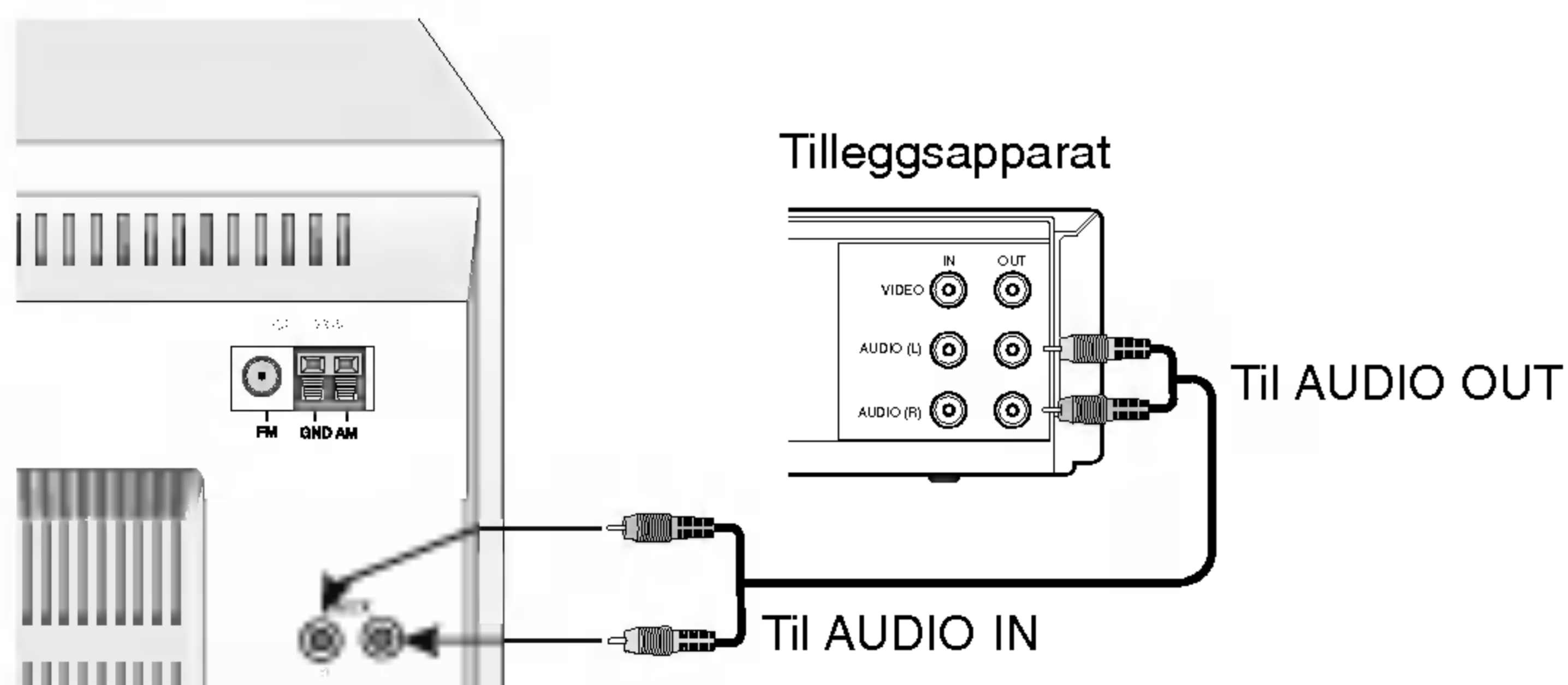

3. Bruk

Stille spenningen (VALGFRITT)

Hvis anlegget ditt er utstyrt med en spenningsvelger må du passe på at den er stilt inn på det nivået som er der du befinner deg, før du kobler til strømledningen.

Justere lyd Volumjustering

- Vri LYDSTYRKE KONTROLL hjulet med klokken for å øke lydnivået, eller mot klokken for å redusere det.
- Trykk på VOLUME CONTROL (▲) for å øke eller på (▼) for å redusere lydnivået på fjernkontrollen.

Kontakt til hodetelefon

Kople en stereo hodetelefonkontakt (∅ 3.5 mm) til hodetelefonens stikkontakt for å høre lyd i hodetelefonene. Høytalerne koples fra automatisk da du tilkople hodetelefonene (medfølger ikke).

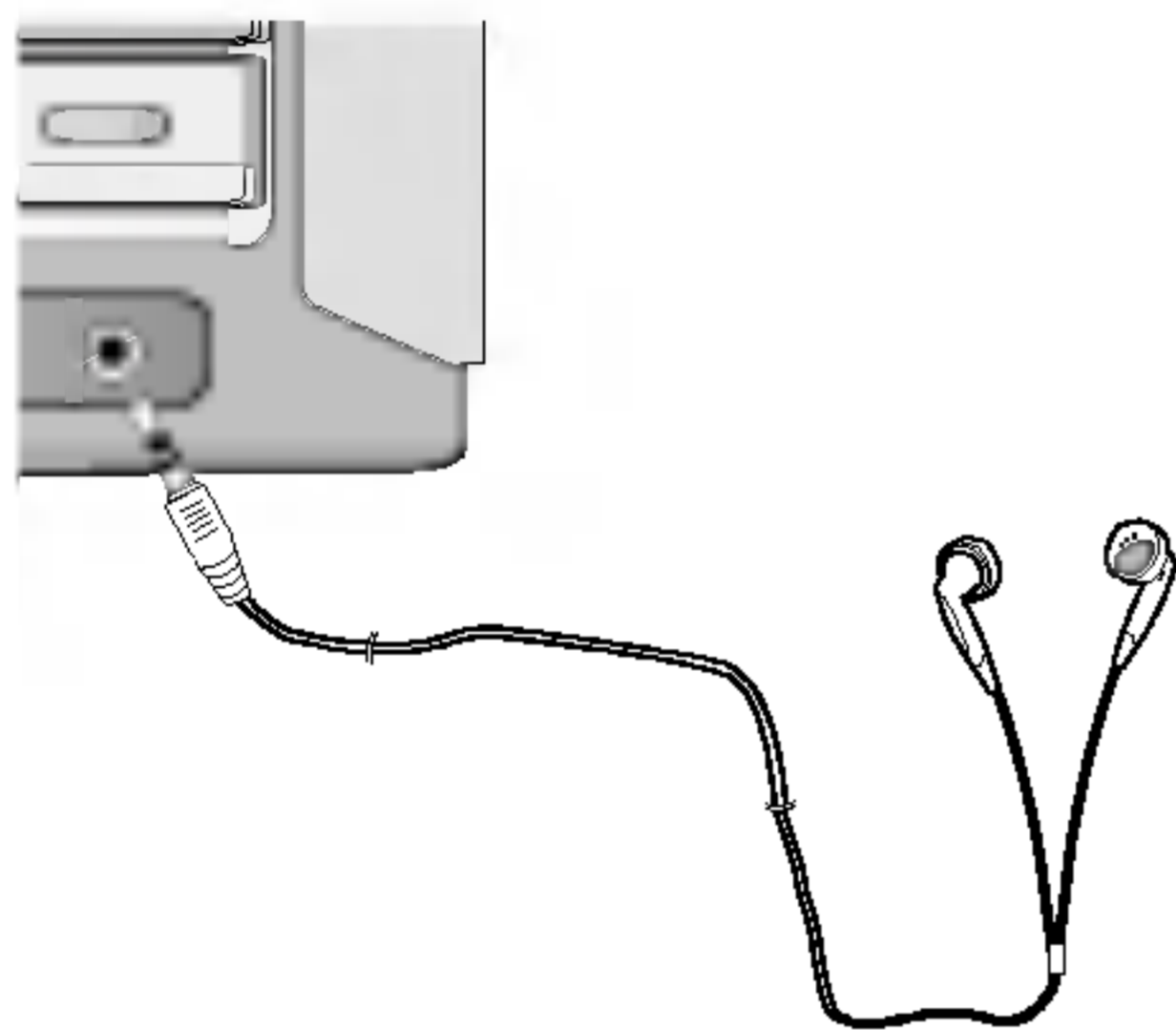

MUTE

Trykk på **MUTE** for å midlertidig stoppe lyden når f. ex. du må ta en telefonsamtale. MUTE-indikatoren begynner å blinke i displayvinduet. Trykk en gang til på MUTE for å avbryte.

Justering av lyd kvalitet

Du kan velge ønsket lydmodus ved å bruke **EQ PATT.**-knappen på fjernkontrollen. Trykk på EQ PATT.-knappen når ønsket lydmodus passerer i displayet fra høyre til venstre.
FLAT → POP → CLASSIC → ROCK →
DRAMA → JAZZ → SALSA →
MUSICAL → SAMBA → FLAT ...

SURROUND

Du kan velge ønsket surround-modus ved å bruke **SURR.**-knappen på fjernkontrollen.

Trykk på SURR.-knappen når ønsket lydmodus passerer i displayet fra høyre til venstre.
SURR OFF → CINEMA → EALA → TUNNEL →
HALL → THEATER → VOCAL → CHURCH →
SURR OFF...

XDSS (Extreme Dynamic Sound System)

Trykk på **XDSS** for å forsterke diskant og bass og surround effekten. "XDSS ON" eller "XDSS OFF" indikatoren belyses. Trykk på XDSS igjen for å avbryte.

OAO (Orientering Akustisk Optimerer) PÅ/AV

Trykk på **OAO** for å heve lyden i bassregisteret. "OAO ON" eller "OAO OFF"-indikatoren lyser i displayvinduet.

Trykk på OAO-knappen når "OAO ON" eller "OAO OFF"-indikatoren passerer i displayet fra høyre til venstre.

MP3-optimalregulering

Denne funksjonen er optimert for MP3-filer som kan komprimeres. Den hever basslyden for å gi mykere lyd.

For hver gang du trykker på **MP3 OPT.** endres innstillingen i følgende sekvens.
OPTIM ON → OPTIM OFF

DIMMER

Denne funksjonen slår av lysdioden (LED, eller Light Emitting Diode) i VOLUMKONTROLL-knappen og halverer lysstyrken i displayvinduet når strømmen er på.

Trykk en gang på **DIMMER**. Lysdioden (LED, eller Light Emitting Diode) i VOLUMKONTROLL-knappen slås av.

Trykker du en gang til, halveres lysstyrken i displayvinduet. Trykk en gang til for å kansellere funksjonen.

Valg av Auto Funksjonen

- Hvis du trykker på PLAY/PAUSE (▶||)-knappen på fjernkontrollen mens du lytter på radio eller spiller av KASSETT, aktiveres CD-spilleren automatisk.
- Hvis du trykker på TUNER-knappen på frontpanelet mens du spiller av CD eller KASSETT, aktiveres radiofunksjonen.

Stille klokken

1. Trykk CLOCK.
(Hvis du må stille inn klokken må du trykke ned og hole CLOCK i mer enn to sekunder.)
2. Velg 24-timerssyklus eller 12-timerssyklus ved å trykke på PRESET (-)/(+).

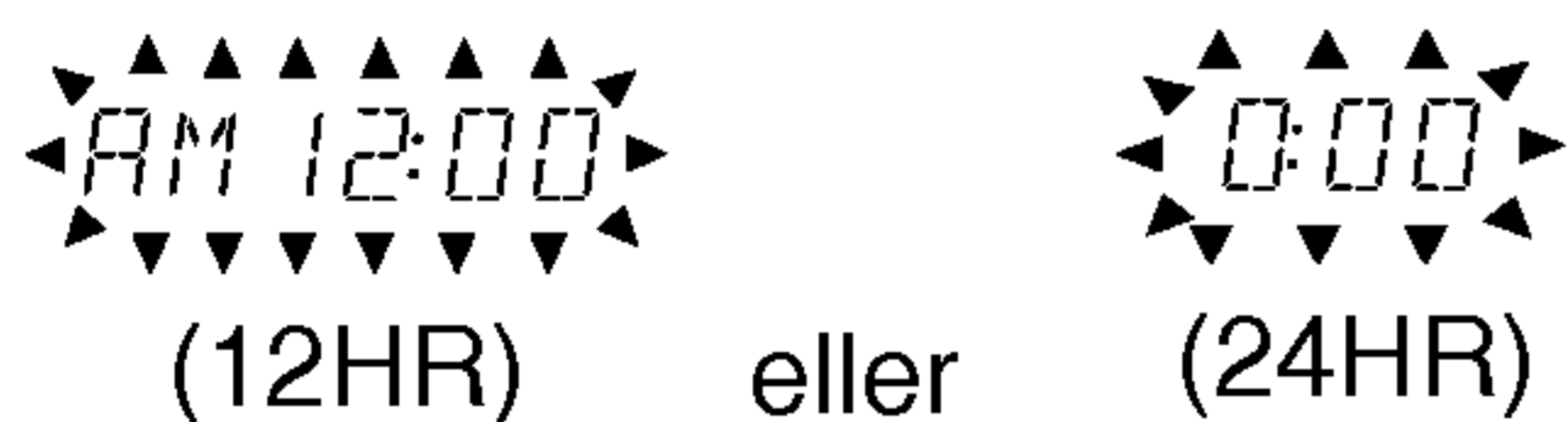

3. Trykk på SET for å bekrefte valgt timesyklus.
4. Bruk tasten PRESET (-)/(+) til å stille inn riktig timesyklus.
5. Trykk på SET.
6. Bruk tasten PRESET (-)/(+) til å stille inn riktig antall minutter.
7. Trykk på SET og riktig tid vises på displayet.
8. Trykk på CLOCK når som helst for å vise klokkeslettet i ca. 5 sekunder.

Bruk av Sovefunksjonens

Når sleptimer brukes, slås strømmen automatisk av når den angitte tiden er utløpt.

1. Trykk SLEEP for å velge tidsintervall før anlegget skrus av.
I displayvinduet vises *SLEEP 90* i ca. 5 sekunder.
Dette betyr at systemet slås av automatisk etter 90 minutter.

Trykk på SLEEP til den ønskede tiden vises.
Merk: Hver gang knappen trykkes, reduseres intervallet med 10 minutter, i.e. 80...70.... osv.

2. For å kontrollere tiden som forblir til strømmen stenges av, trykk på SLEEP da sovefunksjonen er aktivert. Tiden som forblir vises i ca 5 sekunder.

Merk

Hvis du trykker på SLEEP mens sleep-tiden vises, nullstilles SLEEP-tiden.

3. For å avbryte sovefunksjonens modus, trykk på SLEEP-knappen gjentatte ganger til "SLEEP 10" vises og trykk da på SLEEP en gang til mens "SLEEP 10" indikatoren vises.

Timer

Med TIMER funksjonen kan du velge tidspunkt for å slå på eller av radio mottagelser og innspilling, CD avspilling, båndavspilling eller innspilling och avspilling fra en ekstrautrustning.

1. Trykk på CLOCK for å sjekke gjeldende klokkeslett.
(Hvis du ikke stiller klokken, virker ikke tidsinnstillin gsfunksjonen.)
2. Trykk "TIMER" for å aktivere innstillingsfunksjonen.
(Hvis du vil endre en tidligere tidsinnstilling trykker du ned og holder "TIMER"-knappen i mer enn to sekunder.
- Den forrige tiden vises på tidsinnstillingen og "TIMER" vises i tekstvinduet.)
3. Hver funksjon [TUNER→CD→TAPE→USB (bare LX-U550 og LX-U250-modellene)] blinker i displayvinduet i tur og orden. Trykk på SET da den ønskede funksjonen blinker.
4.
 1. a. Når du velger tunerfunksjonen, blinker 'PLAY'- og 'REC' i displayvinduet vekselvis i ca. 3 sekunder.
'PLAY' indikator : Kun tuneravspilling
'REC' indikator : Både tuneravspilling og opptak.
 - b. Trykk på SET da den ønskede funksjonen blinker.
 - c. Velg den forrige forhåndsinnstilte stasjonen med PRESET (-)/(+) og trykk SET.
- "ON TIME" sindikatoren viser seg ca. 0.5 sekunder på skjermen for så å forsvinne.
 2. Når du velger CD, TAPE og USB (bare LX-U550 og LX-U250-modellene) funksjon.
- "ON TIME" sindikatoren viser seg ca. 0.5 sekunder på skjermen for så å forsvinne.
5. Still klokken slik at den slås på ved å trykke på PRESET (-)/(+).
6. Trykk SET for å bekrefte at timen skal aktiveres.
7. Still minutter så de slås på ved å trykke på PRESET (-)/(+).
8. Trykk SET for å bekrefte at minuttene skal aktiveres.
- Indikatoren 'OFF TIME' vises på displayvinduet i ca. 0,5 sekunder og forsvinner deretter.
9. Still timer så de slås på ved å trykke på PRESET (-)/(+).
10. Trykk på SET for å bekrefte timen når opptakeren skal slås av.
11. Still minutter til å bli slått av ved å trykke på PRESET (-)/(+).
12. Trykk på SET.
13. Juster volumnivået ved å trykke på PRESET (-)/(+).
14. Trykk på SET.
"TIMER" vises i displayvinduet og timer-innstillingen er fullført.
15. Slå av systemet.
Den valgte funksjonen slås på og av automatisk på tidspunktet som er stilt inn.

Avbryte eller sjekke timeren

Hver gang tasten "TIMER" trykkes, kan du velge å stille inn eller avbryte timeren. Du kan også sjekke timer-innstillingsstatus.

For å aktivere eller sjekke timeren, trykker du på
For å aktivere eller sjekke tidsinnstillingen trykker du "TIMER"-knappen slik at "TIMER" blinker i tekstvinduet.

For å deaktivere tidsinnstillingen trykker du "TIMER"-knappen til "TIMER" forsvinner fra tekstvinduet.

RDS Funksjon – VALGFRITT

Om RDS

Denne modellen er utstyrt med RDS (Radio Data System), som bringer inn store mengder med informasjon til radio FM. Den er nå i bruk i mange land. RDS er et system som sender ut stasjonsmelding signaler eller nett informasjon, en beskrivelse av stasjons program skrives ut tekst-meldinger om stasjonen eller om spesielle utvalg av musikk og riktig tid.

RDS Tuning

Når en FM stasjon er peilet inn og inneholder RDS data, vil modellen automatisk vise stasjonens anropssignal og RDS indikatoren vil lyse på Visningskjermen så som indikatorene for gjenkjennelse av programtype (PTY), Radio Tekst (RT), Klokkeslett (CT) og RDS programservice (PS) hvis det blir sendt av stasjonen.

RDS Display Options

RDS systemet er i stand til å sende ut et bredt spekter av informasjon i tillegg til de første anropssignalene som kommer frem når en stasjon er peilet inn. I vanlige RDS operasjoner vil stasjonens navn, kringkastningsnett eller tekstsignaler komme på visningskjermen. Ved å presse **RDS** på frontpanelet kan du gå igjennom de forskjellige datatyper av sekvensen:

(PTY → RT → CT → PS → FREQUENCY)

- PTY (Programme type recognition) - Navnet på programtypen vises på Visningskjermen.
- RT (Radio text recognition) - Navnet på radioteksten vises på Visningskjermen.
- CT (Time controlled by the channel) - Gjør apparatet i stand til å innta nøyaktig klokkeslett og å vise det på Visningskjermen.
- PS (Programme Service name) - Kanalens navn vises på Visningskjermen.

Merknad

Noen RDS stasjoner velger kanskje å ikke inkludere noen av disse ekstra komponentene. Hvis den nødvendige data for den valgte mode/bælgeviser ikke blir sendt ut, vil det komme opp på Visningskjermen en PTY NONE, RT NONE, CT NONE, PS NONE beskjed.

Programme Search (PTY)

En stor fordel ved RDS er dens evne til å omkodere sendinger med Program Type (PTY) koder som viser hvilke type sendinger det dreier seg om. Følgende liste viser forkortninger som er brukt til å indikere hver PTY og også en forklaring av PTY.

NEWS	Nyheter
AFFAIRS	Aktuelt
INFO	Informasjon
SPORT	Sport
EDUCATE	Undervisning / Utdannelse
DRAMA	Drama
CULTURE	Kultur
SCIENCE	Vitenskap
VARIED	Talk Show
POP M	Folkemusikk
ROCK M	Rockemusikk
EASY M	Letthørende musikk
LIGHT M	Klassisk musikk
CLASSICS	Seriøs klassisk musikk
OTHER M	Annen musikk
WEATHER	Været
FINANCE	Finansprogram
CHILDREN	Barne TV
SOCIAL	Samfunnsaffærer
RELIGION	Religiøse Sendinger
PHONE IN	Ring inn programmer
TRAVEL	Reiser og Utlukter
LEISURE	Underholdning og Hobby
JAZZ	Jazzmusikk
COUNTRY	Countrymusikk
NATION M	Nasjonal musikk
OLDIES	Musikk for de eldre
FOLK M	Folk
DOCUMENT	Dokumentarer
TEST	Stasjon Alarm Test Beskjed
ALARM 1	Krise Sending Informasjon

Du kan søke etter en spesiell Program Type (PTY) ved å følge denne forklaringen:

1. Trykk inn TUNER (eller FUNCTION) for å velge FM bølgen.
2. Velg en ønsket stasjon ved å trykke inn TUNING (-)/(+).
Når RDS overføringen er motatt, viser skjermen programmets navn (PS) en endret RDS indikator vil dukke opp.
3. Trykk inn RDS for å velge PTY bølgen.
4. For å søke etter en annen PTY, trykk inn PRESET (-)/(+) mens den siste PTY fremdeles er i bruk og vist på skjermen for å kunne gå igjennom listen av ledige PTY typer.
5. Når PTY'en er valgt, trykk inn TUNING (-)/(+) innen 5 sekunder. Apparatet vil sette i gang en automatisk søking for å finne neste stasjon med en signalstyrke god nok til å passe inn med den ønskede.

Forhåndsinnstille radiostasjoner

Du kan forhåndsinnstille 50 stasjoner for FM og AM. Før du stiller inn, pass på at du har slått ned volumet til minstenivået.

1. Trykk på TUNER-knappen på frontpanelet eller FUNCTION-knappen på fjernkontrollen for å velge ønsket frekvens (AM eller FM).
2. Trykk inn TUNING (-)/(+) på frontpanelet helt til frekvensindikatoren skifter.
Stille inn automatisk
- Trykk TUNING (-)/(+) i mer enn et halvt sekund. Skanningen stopper når radioen finner en stasjon.
Stille inn manuelt
- Trykk TUNING (-)/(+) raskt gjentatte ganger.
3. Trykk på PROGRAM/MEMO på fjernkontrollen.
Den forhåndsinnstilte stasjonens nummer blinker i tekstvinduet.
4. Trykk PRESET (-)/(+) (eller PRESET (▼/▲) på fjernkontrollen), for å velge det forhåndsinnstilte nummeret du vil ha.
5. Trykk PROGRAM/MEMO på nytt.
Stasjonen er lagret.
6. Gjenta trinnene 1 (eller 2) til 5 for å lagre ytterligere stasjoner.

Fjerne alle stasjoner som ligger i minnet

Trykk på tasten PROGRAM/MEMO på frontpanelet og hold den inne i ca. 2 sekunder. "CLEAR" vises i displayvinduet. Trykk deretter igjen på PROGRAM/MEMO og stasjonene fjernes fra minnet.

For din referanse

Hvis alle stasjoner allerede er tastet inn, vises meldingen FULL i displayvinduet i et øyeblikk og deretter vil et forhåndsinnstilt nummer blinke. Følg trinnene 4-5 for å endre det forhåndsinnstilte nummeret.

For å endre forhåndsinnstillingene

Trykk og hold PRESET (-)/(+) (eller PRESET (▼/▲) og fjernkontroll) inne til ønsket forhåndsinnstilt nummer vises eller trykk flere ganger.

Lytte til radioen

1. Trykk på TUNER-knappen på frontpanelet eller FUNCTION-knappen på fjernkontrollen for å velge ønsket frekvens (AM eller FM). Den sist mottatte stasjonen skrur på.
2. Trykk PRESET (-)/(+) (eller PRESET (▼/▲) på fjernkontrollen), for å velge den forhåndsinnstilte stasjonen du vil lytte til.
- Hver gang du trykker knappen vil enheten skifte stasjon.
3. Juster volumet ved å vri LYDSTYRKE KONTROLL (eller ved å trykke VOLUME (▼/▲) på fjernkontrollen gjentatte ganger.

Lytte til radiostasjoner som ikke er stilt inn på forhånd

- Bruk manuelt eller automatisk innstillingssteg 2 til venstre.
- For automatisk innstilling, trykk på tasten TUNING (-)/(+) på frontpanelet og hold den inne.

Slå av radioen

Trykk på POWER (⏻) for å slå av enheten eller velg en annen funksjonsmodus [CD/MP3, AUX, USB (bare LX-U550 og LX-U250-modellene), TAPE].

For din referanse

- Hvis det er støy på et FM-program
Trykk på MODE/RIF så "STEREO" vises i displayvinduet. Det vil ikke være noen stereovirkning, men mottakerforholdene vil bli bedre. Trykk igjen på MODE/RIF for å gjenopprette stereoeffekten.
- For å oppnå bedre mottakerforhold
Flytt litt på antennene som følger med.

Merknader

- Bruk MODE/RIF (Radio Interferens Filter) funksjonen til å skifte til mono hvis stereo mottaket forvrenges av støy.
- Når du tar opp fra MW(AM) stasjoner kan det hende at du hører bankelyder. Trykk MODE/RIF en gang.

Spille av kassetter

Bruk bare normale bånd.

Vanlig avspilling

1. Trykk TAPE (eller FUNCTION)-knappen for å velge kassettfunksjon.
("NO TAPE" vises i tekstvinduet.)
2. Kassettdeket åpnes ved å trykke ▲ PUSH EJECT posisjon.
3. Legg i en kassett med bånddelen ned og lukk deretter døren.
4. Trykk inn PLAY (▶ eller ◀: VALGFRI).

Stoppe avspilling

Trykk STOP (■) under avspilling.

Tilbakestille telleverket

Trykk COUNTER RESET (COUNT.RESET) under avspilling. Avspillingstiden vises i formatet "TP-0000" i tekstvinduet.

For tilbakespoling eller hurtig foroverspoling

Trykk inn PLAY (◀◀ ◀◀/▶▶ ▶▶) på frontpanelet eller ◀◀/▶▶ på fjernkontrollen under playback, eller stopp, trykke PLAY (▶) for å stoppe på ønsket punkt.

AUTOSTOPP SPILLEREN

- Med autostopp vil spilleren stoppe automatisk etter å ha spilt den ene siden av kassetten.

AUTOREVERS SPILLEREN

- Du kan velge avspillingsretning på kassetten ved å trykke PLAY MODE.

Tekstvind	Funksjon
	Når kassetten har spilt den ene siden av kassetten vil den stoppe automatisk.
	Etter at kassetten har spilt begge sider av kassetten vil den stoppe automatisk.
	Etter at kassetten har spilt begge sider av kassetten seks ganger vil den stoppe automatisk.

Båndinnspilling

Spol kassetten til det punktet du vil starte opptaket.

Bruk bare normale bånd.

Grunnleggende innstillinger

1. Velg ønsket funksjon for innspilling (unntatt kassettfunksjon).
2. Åpne kassettdøren og legg en tom kassett i spilleren.
For å velge opptaksretning: VALGFRI
Trykk PLAY MODE gjentatte ganger for å velge opptaksretningen.

Generell innspilling

1. Trykk på ●/|| på fjernkontrollen.
- "REC" blinker og holder kassetten på pause.
2. Trykk inn ●/|| eller PLAY (▶) på frontpanelet eller på fjernkontrollen.
Opptaket starter.

For å stoppe opptaket midlertidig

Hold inne ●/|| under innspillingen.
- "REC" blinker i tekstvinduet.

For å stoppe opptaket fullstendig

Trykk TAPE STOP(■).

Synkronisert opptak fra CD til kassett

Den synkroniserte opptaktsfunksjonen legger en komplett CD og programmerte titler til en kassett.

1. Trykk CD SYNC mens spilleren er stoppet.
"REC" blinker og "CD SYNC" vises i tekstvinduet.
2. Det synkroniserte opptaket starter automatisk etter cirka åtte sekunder.

MERKNADER

- Hvis du vil ta opp ett spesielt spor, velger du dette med CD SKIP/SEARCH (◀◀ ◀◀/▶▶ ▶▶) før du starter opptaket fra CD.
- Du kan ikke endre funksjon mens opptak pågår.

Spille av CD'er

Vanlig avspilling

1. Trykk på CD/MP3 (eller FUNCTION)-knappen for å velge CD/MP3-funksjon. Hvis det ikke ligger en plate i spilleren vises "NO DISC".
2. Trykk OPEN/CLOSE og legg en plate i spilleren.

MERKNAD

For å legge i en 8 cm (3 tommer) plate plasserer du den i den innerste sirkelen i skuffen.

3. Trykk OPEN/CLOSE for å lukke skuffen.
Audio CD: "READING" vises i displayvinduet og etterpå vises både totalantallet av spor og avspillingstid.
MP3 CD: "READING" vises i displayvinduet og da vises totalantallet av filer.
4. Trykk inn PLAY () på frontpanelet eller PLAY/ PAUSE () på fjernkontrollen. I tillegg kan du også spille av en audio-CD eller Mp3-CD ved å bruke NUMMER-knappene.

Pause Avspillingen

Trykk CD PAUSE () eller PLAY/ PAUSE () på fjernkontrollen under avspilling. Trykk denne knappen på nytt for å gjenoppta avspilling.

Stoppe Avspillingen

Trykk på STOP ()-knappen på frontpanelet eller CD STOP ()-knappen på fjernkontrollen under avspilling.

Hoppe over et Spor

- Trykk for å gå til det neste sporet.
- Når knappen trykkes midtveis gjennom et spor vil spilleren gå tilbake til begynnelsen av sporet. Når den trykkes på nytt vil spilleren hoppe til forrige spor.

Søke etter et Spor

Trykk og hold inne -knappen under avspilling og slipp opp ved ønsket avspillingspunkt.

MERKNAD

Denne funksjon kan ikke brukes ved avspilling av MP3 filer.

Gjenta

For å spille av ett spor gjentatte ganger

Trykk REPEAT en gang under avspilling.
- "REPEAT 1" vises i tekstvinduet.

For å spille av alle sporene gjentatte ganger

Trykk REPEAT enda en gang under avspilling.
- "REPEAT" vises i tekstvinduet.

For å avbryte gjentatt avspilling

Trykk REPEAT enda en gang under avspilling.
- "Repeat indicator" forsvinner fra tekstvinduet.

For å se MP3-filinformasjon

Trykk inn knappen for MP3 info under avspilling av en MP3-fil.

- Informasjonen (tittel, artist eller album) om MP3-filen vil nå vises i displayet.
- Dersom ingen informasjon er tilgjengelig for den aktuelle MP3-filen, vil "NO ID3 TAG" vises i displayet.

MERKNAD

I tillegg; dette apparatet kan avspille audio- autoriserte CD-R og CD-RW.

USB-funksjon (bare LX-U550 og LX-U250-modellene)

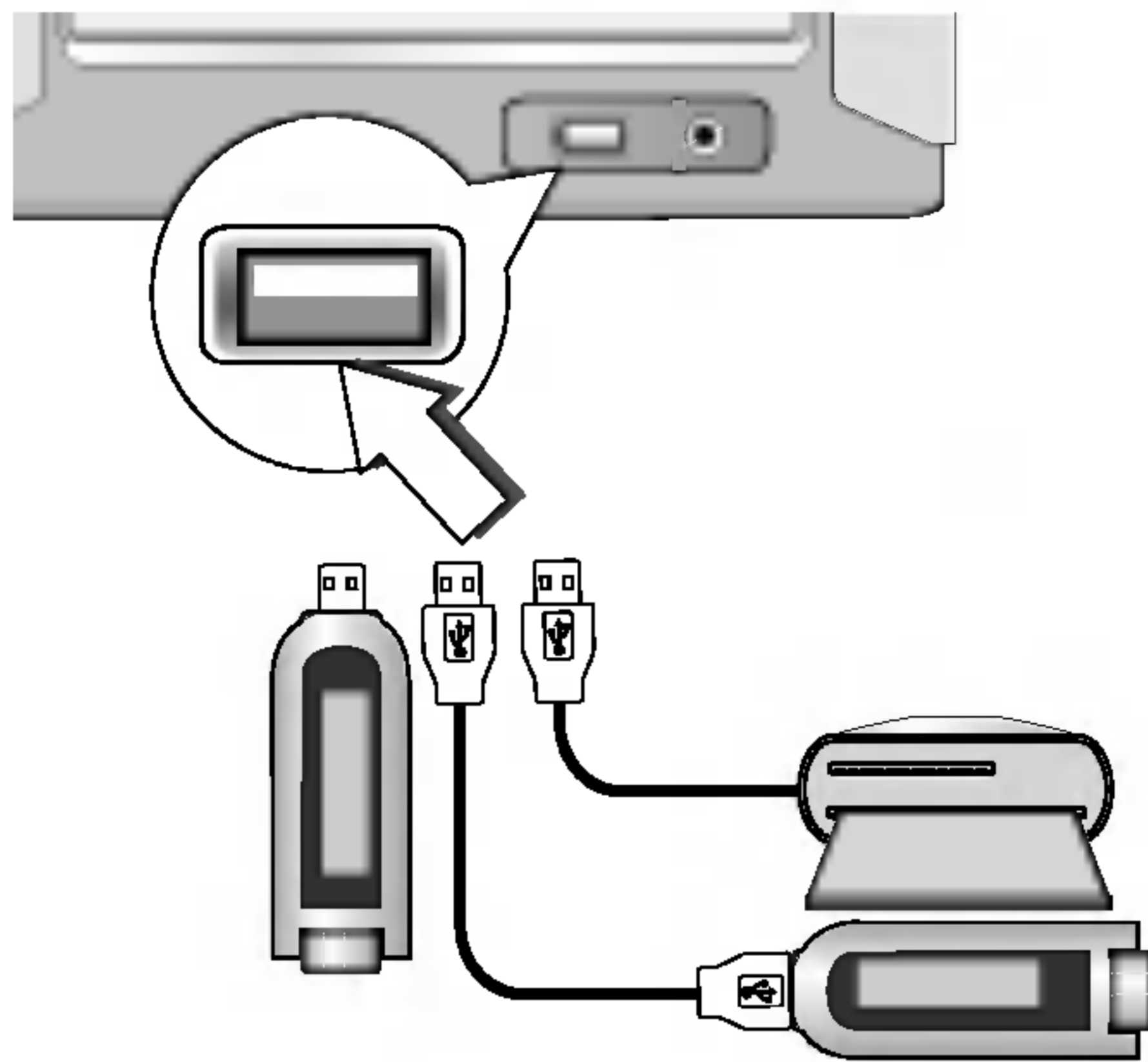

Vanlig avspilling

1. Plugg USB-enheten inn i USB-kontakten på enheten din.
2. Trykk på USB-knappen for å velge USB-modus.
"CHECKING" vises i displayvinduet, og deretter vises totalt antall filer på platen.
3. Trykk på PLAY (▶)-knappen på frontpanelet eller PLAY/PAUSE (▶||)-knappen på fjernkontrollen.
I tillegg kan du også bruke TALL-knappene.

Merk

I tillegg til vanlig avspilling kan du lese avsnittet CD-avspilling hvis du ønsker å gjøre bruk av andre funksjoner.

Skifte til andre minnekort

Hvis du bruker en MP3-spiller eller et minnekort må du trykke på D.SKIP på fjernkontrollen under avspilling eller når stoppet.

Merknader

- Ikke kople fra en MP3-spiller eller ta ut et minnekort mens du spiller av med bruk av USB-funksjonen.
- Ikke sett inn eller ta ut minnekort mens du spiller av med bruk av USB-funksjon og multikortleser.
- Maksimalt antall tilgjengelige filer er 999 EA.
- Forsikre deg om at du lagrer en fil i minnekortet etter formatering.
- Optiske lagringsmedier støttes ikke.
- MP3-spiller som krever driverinstallasjon støttes ikke.
- Denne enheten kan spille av fra USB-enheter som inneholder MP3/WMA-filer.
- Både «MP3-filnavn» og «ID3-TAG» bør navngis med engelske bokstaver.
- Denne spilleren kan ikke formatere minnekort.
- Denne spilleren kan ikke benyttes med USB-HUB.
- Anbefalte minnekort:
Compact Flash Card (CFC), Micro Drive (MD), Smart Media Card (SMC), Memory Stick (MS), Secure Digital Card (SD), Multi Media Card (MMC), Memory Stick Pro (MS-Pro)
- Kompatibel med: FAT12, 16 og 32
- Bruk utelukkende de anbefalte minnekortene.

4.Underhold og Service

Transport

Originalkartongen og pakningsstoff kan ha stor bekvemmelighet. For å sikre maksimal beskyttelse, bør du pakke anlegget på samme sett som når den avgikk fabrikken.

Rengjøring av Apparatet

Anvend en bløt, tørr klut. Hvis overflatene er meget skitten bør du anvende en klut som du fukter med en mild tvettemiddelsløsning.

Bruk ikke sterke løsningsmiddel, som for eksempel alkohol, bensin eller thinner, ettersom de kunne skade anleggets overflate. Bruk ikke lettflyktige væsker så som f. eks. insektspray i nærheten av anlegget. Forlat ikke emner av gummi eller plast i kontakt med anlegget under lengre tid. De kan forlatte merker på overflaten.

Service

Søk mulige feilårsaker i tabellen på følgende sida innen du kontakter service.

Feilsøking

Symptom	Cause	Korrigering
Ingen strøm til spilleren.	<ul style="list-style-type: none">• Strømledningen sitter ikke i.	<ul style="list-style-type: none">• Sett støpselet til strømledningen godt fast i veggkontakten.
Strømmen er på, men enheten virker ikke.	<ul style="list-style-type: none">• Lydkablene er ikke riktig koblet til.	<ul style="list-style-type: none">• Koble til lydkablene godt.
Ingen lyd Enheten starter ikke å spille av.	<ul style="list-style-type: none">• Det star ingen CD i spilleren.	<ul style="list-style-type: none">• Sett inn en CD.
	<ul style="list-style-type: none">• En CD er satt inn som ikke kan avspilles.	<ul style="list-style-type: none">• Sett inn en CD som kan avspilles. (Sjekk CD-type.)
	<ul style="list-style-type: none">• CD-en er opp ned.	<ul style="list-style-type: none">• Sett inn CD-en med avspillingssiden vendt ned.
	<ul style="list-style-type: none">• CD-en sitter ikke inne i styresporet.	<ul style="list-style-type: none">• Sett CD-en på CD-brettet korrekt plassert i sporet.
	<ul style="list-style-type: none">• CD-en er skitten.	<ul style="list-style-type: none">• Rengjør CD-en.
Fjernkontrollen virker ikke som den skal.	<ul style="list-style-type: none">• Fjernkontrollen er ikke rettet mot enhetens fjernkontrollsensor.	<ul style="list-style-type: none">• Pek fjernkontrollen mot enhetens fjernkontrollsensor.
	<ul style="list-style-type: none">• Fjernkontrollen er for langt fra enheten.	<ul style="list-style-type: none">• Bruk fjernkontrollen innenfor en radius på ca. 23 ft (7 m).
	<ul style="list-style-type: none">• Det ligger en hindring foran fjernkontrollen og enheten.	<ul style="list-style-type: none">• Fjern hindringen.
	<ul style="list-style-type: none">• Batteriene i fjernkontrollen er utladet.	<ul style="list-style-type: none">• Skift batteriene.

5.REFERANSE

Spesifikasjoner

		LX-U550A/D/X LX-W550A/D/X	LX-U250A/D/X LX-W250A/D/X	
[Generelt]	Strømforsyning	Se baksiden av spilleren.		
	Strømforbruk	100W	60W	
	Vekt	5.5kg	4.4kg	
	Ytre mål (W x H x D)	170 X 195 X 323mm		
[CD]	Frekvensområde	40 - 18000 Hz		
	Signal-til-støy-forhold	70 dB		
	Dynamisk område	70 dB		
[Radio]	FM	Frekvensområde	87.5 - 108.0 MHz eller 65 - 74 MHz, 87.5 - 108.0 MHz	
		Mellomfrekvens	10.7 MHz	
		Signal-til-støy-forhold	60/55 dB	
		Frekvensområde	60 - 10000 Hz	
	AM (MW)	Frekvensområde	522 - 1620 kHz eller 520 - 1720 kHz	
		Mellomfrekvens	450 kHz	
		Signal-til-støy-forhold	35 dB	
		Frekvensrespons	100 - 1800 Hz	
[Forsterker]	Avgitt effekt	50W + 50W	20W + 20W	
	T.H.D	0.2%		
	Frekvensområde	40 - 25000 Hz		
	Signal-til-støy-forhold	80 dB		
[Båndoptager]	Båndhastighet	3000 ± 3% (MTT-111. NORMAL HASTIGHET)		
	Wow Flutter (hastighetsvariasjoner)	0.25% (MTT -111, JIS-WTD)		
	FF/REW Tid	120sec (C-60)		
	Frekvensområde	250 - 8000Hz		
	Signal til støy-forhold	43dB(P/B)/43dB(R/P)		
	Kanalseparasjon	50dB(P/B)/45dB(R/P)		
	Slettegrad	55dB (MTT-5511)		
[Høyttalere]		LXS-U550/LXS-W550	LXS-U250/LXS-W250	
	Type	2 toveishøyttalere	2 toveishøyttalere	
	Impedans	6 Ω	6 Ω	
	Frekvensområde	85 - 20000 Hz	90 - 20000 Hz	
	Lydtrykksnivå	88 dB/W (1m)	87 dB/W (1m)	
	Målt inngangsnivå	50 W	20 W	
	Maks. inngangsnivå	100 W	40 W	
	Nettomål (W x H x D)	160x250x186mm	160x250x186mm	
	Netovekt	2.2kg	2.1kg	

Utforming og spesifikasjoner kan endres uten forhåndsvarsel.



P/NO : 3834RH0085K