



## **MINI HI-FI Sistem**

### **PRIRUČNIK ZA KORISNIKE**

#### **MODELI :LM-U1350**

**(LM-U1350A/D/X, LMS-U1350)**

**LM-U1050**

**(LM-U1050A/D/X, LMS-U1050)**

**LM-W550**

**(LM-W550A/D/X, LMS-W550)**

**LM-U550**

**(LM-U550A/D/X, LMS-U550)**

**Molimo vas da prije početka korištenja uređaja pažljivo proučite ovaj priručnik.**

**Zadržite ga i za buduće potrebe.**

**Dizajn i neke posebnosti podložni su promjenama bez obavijesti o poboljšanju.**



## Upozorenja



### MJERE OPREZA

UPOZORENJE  
RIZIK OD ELEKTRIČNOG  
ŠOKA NE OTVARAJ



**OPREZ: OVO UPUTE ZA SERVISIRANJE SLUŽE SAMO KVALIFICIRANOM SERVISNOM OSOBLJU. KAKO BISTE SMANJILI RIZIK STRUJNOG UDARA, NE IZVODITE NIKAKVE DRUGE SERVISNE RADOVE NA UREĐAJU, OSIM ONIH OPISANIH U UPUTAMA ZA RAD, IZUZEV SLUČAJA DA STE ZA SERVISNE RADOVE KVALIFICIRANI.**



**Opresz: Uređaj ne smije biti izložen vodi (kapanje ili pljuštanje) niti bi predmeti ispunjeni tekućinom, kao na primjer, vaze, smjele blizu uređaja ili postavljene na uređaj.**

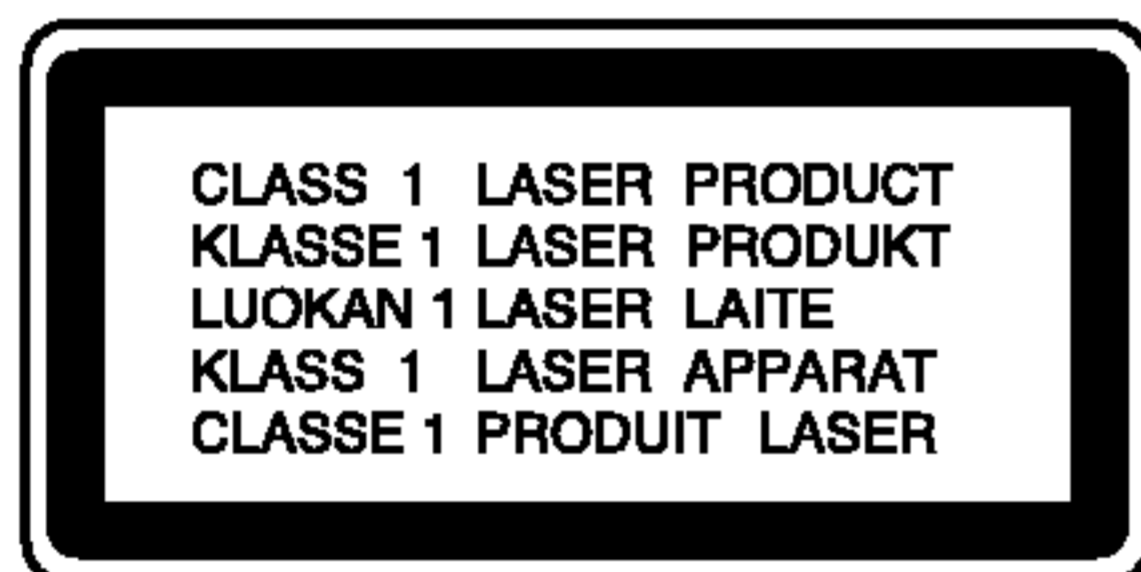

**OPREZ: U ovom uređaju primijenjen je laserski sustav.**

**Kako biste osigurali ispravnu uporabu ovog uređaja, molimo vas da pažljivo pročitate ovaj priručnik za korisnike**

**i sačuvate ga za buduće potrebe. Bude li uređaju potrebna intervencija za održavanje, kontaktirajte ovlaštenu servisnu centar.**

**Upotreba kontrolnih tipki, podešavanja, ili pokretanje postupaka osim onih ovdje navedenih može dovesti do opasne izloženosti radijaciji.**

**Kako biste spriječili izravnu izloženost laserskim zrakama, ne otvarajte poklopac. Kad se poklopac otvori, radijacijske zrake postaju vidljive. NE GLEDAJTE U ZRAKE.**



**UPOZORENJE: Ovaj uređaj nemojte instalirati u zatvorene prostore kao što su police za knjige ili slična mjesta.**

### PAŽNJA u vezi s napojnim kabelom

**Za većinu se kućanskih parata preporuča da budu uključeni u posebni strujni krug;**

To znači da bi strujni krug jedne utičnice trebao napajati samo jedan kućanski aparat, te se u njega ne bi trebali uključiti dodatni strujni krugovi i dodatne utičnice. Kako biste imali potpune informacije, provjerite na stranici specifikacija ovog priručnika za korisnike.

Ne preopterećujte zidne strujne utičnice. Preopterećene zidne strujne utičnice, labavo pričvršćene ili oštećene zidne strujne utičnice, oštećeni produžni kabeli, nategnuti napojni kabeli ili oštećena ili napuknuta izolacija žica mogu biti opasni. Bilo koja od navedenih situacija može dovesti do strujnog udara ili izbijanja požara. Povremeno provjeravajte kabel Vašeg kućanskog aparata, i ukoliko se na njemu vidi ikakvo oštećenje ili tragovi propadanja, isključite kabel iz utičnice, kućanski aparat više nemojte koristiti, te kabel zamijenite novim istog proizvođača kod vašeg servisera.

Zaštitite napojni kabel kućanskog aparata od fizičke ili mehaničke zlouporabe, kao na primjer od frkanja, natezanja, udaranja, zatvaranja vratima ili nagazivanja.

Posebice pazite na utikač, zidne utičnice i na mjesto gdje napojni kabel izlazi iz kućanskog aparata.



Ovaj uređaj proizveden je na način koji ispunjava zahtjeve radijske interferencije prema UPUTAMA EEC-a 89/336/EEC, 93/68/EEC i 73/23/EEC.

## Sadržaj

### UVOD

Upozorenja .....	2
Sadržaj .....	3
Prije uporabe .....	4
Upozorenja o mjerama opreza .....	4
Obavijesti o diskovima .....	4
Obavijesti o daljinskom upravljaču .....	4
Napomene o kasetama .....	4
Prednja strana/Stražnja strana .....	5
Daljinsko upravljanje .....	6
Priključenje .....	7
Priključenje sustava zvučnika .....	7
Priključenje vanjske antene .....	7



### PRIJE UPORABE

Ugađanja zvuka .....	8-10
Ugađanje voltaže (OPCIJSKI) .....	8
Podešavanje sata .....	8
Ugađanje glasnoće zvuka .....	8
Ugađanje kvalitete zvuka .....	8
Funkcija SLEEP .....	8
Isključivanje zvuka (funkcija "MUTE") .....	9
Zvučno okruženje (funkcija "SURROUND") .....	9
XDSS ("Extreme Dynamic Sound System") .....	9
MODUS DISPLAY-A .....	9
ZAMRAČIVANJE .....	9
DEMO .....	9
Orijentacijski akustički optimizator (OAO - Orientation Acoustic Optimizer) .....	9
XTS-Pro .....	9
MP3 optimizator (Optimizer) .....	9
Funkcija TIMER .....	10
Pomoćne funkcije .....	10
RDS Funkcija - OPCIJSKI .....	11
O funkciji RDS .....	11
Pretraživanje programa (PTY) .....	11

### UPORABA

Ugađanje radio-postaja .....	12
Slušanje radija .....	12
Reprodukcija kasete .....	13
Osnovno reproduciranje .....	13
Da stopirate reproduciranje .....	13
Da stopirate reproduciranje .....	13
Dubliranje (Presnimavanje) .....	13
Snimanje .....	13
Osnovno podešavanje .....	13
Snimanje s radija, CD-a, USB-a ili pomoćne opreme ..	13
Sinkronizirano snimanje s CD-a na kasetu .....	13
CD Reproduciranje .....	14-15
Osnovno reproduciranje .....	14
Da pauzirate reproduciranje .....	14
Da stopirate reproduciranje .....	14
Da preskočite stazu .....	14
Pretraživanje snimke .....	14
Da odete na sledeći disk .....	14
Da direktno odaberete disk .....	14
Da zamenite diskove za vrijeme reproduciranja .....	14
Provjeravanje informacija MP3 datoteke .....	14
Da Ponovite Reproduciranje .....	15
Programirana reprodukcija .....	15
Priključivanje USB porta .....	16
Reproduciranje s USB uređajem .....	16-17
Osnovno reproduciranje .....	16
Da pauzirate reproduciranje .....	16
To Stop Play .....	16
Prelazak na sljedeću karticu .....	16
Da preskočite stazu .....	16
Provjeravanje informacija MP3 datoteke .....	16
Da Ponovite Reproduciranje .....	17
Programirana reprodukcija .....	17
<b>PREPORUKE</b>	
<b>Rješavanje problema .....</b>	<b>18</b>
<b>Dodatne informacije .....</b>	<b>18</b>
<b>Posebnosti .....</b>	<b>19</b>

#### O simbolima u uputama

-  Označava opasnost koja bi mogla prouzročiti štetu na uređaju ili drugu materijalnu štetu.
-  Označava posebne funkcije ovog uređaja.
-  Označava savjete i upute koje olakšavaju zadatak.

## Prije uporabe

### Upozorenja o mjerama opreza

#### Rukovanje uređajem

##### Transportiranje uređaja

Možete koristiti originalnu kutiju i materijal za pakiranje. Za maksimalnu zaštitu ponovno spakirajte uređaj onako kako je originalno bio zapakiran u tvornici.

##### Za očuvanje površine čistom

Blizu uređaja nemojte ostavljati lako hlapljive tekućine, poput insekticida u spreju. Nemojte na duže vremena u dodiru s uređajem ostavljati gumene ili plastične predmete.

Oni na uređaju mogu ostaviti otiske.

#### Čišćenje uređaja

##### Za čišćenje vanjskog dijela uređaja

Koristite meku i suhu krpu. Ako su površine izrazito prljave, koristite meku krpu malo namočenu u blagu otopinu detergenta. Nemojte koristiti jaka otapala, poput alkohola, benzina ili razrjeđivača jer oni mogu oštetiti površinu uređaja.

### Obavijesti o diskovima

#### Rukovanje diskovima

Ne dirajte stranu diska koja služi za reprodukciju.

Držite disk za rubove tako da na površini ne ostanu otisci prstiju.

Na disk ne lijepite papir ili ljepljivu traku.



#### Čuvanje diskova

Nakon reprodukcije čuvajte disk u njegovoj kutiji.

Nemojte disk izlagati izravnom suncu ili izvorima topline, niti ih ostavljati u parkiranoj automobilu izloženoj izravnom suncu jer unutar se unutar vozila temperatura može značajno povisiti.

#### Čišćenje diskova

Otisci prstiju i prašina na disku mogu prouzročiti lošu kvalitetu slike i zvuka.

Prije reprodukcije disk očistite čistom krpom. Disk brišite od sredine prema vanjskom dijelu.

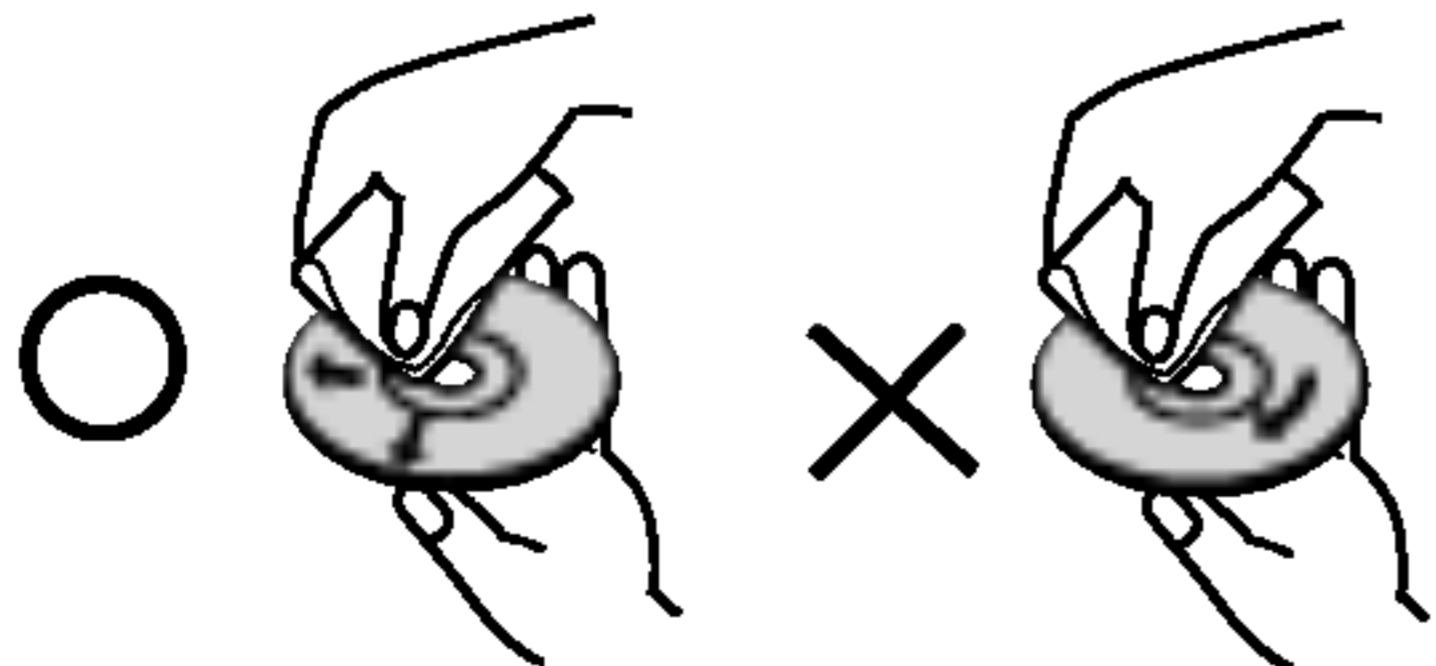

Nemojte koristiti jaka otapala poput alkohola, benzina, razrjeđivača, sredstava za čišćenje ili antistatičnog spreja namijenjenog analognim pločama.

### Obavijesti o daljinskom upravljaču

#### Raspon funkcioniranja daljinskog upravljača

Daljinski upravljač usmjerite prema senzoru i pritisnite tipke.

- **Udaljenost:** Oko 7 m od prednjeg dijela senzora daljinskog upravljača.
- **Kut:** Oko 30° u svakom smjeru od prednjeg dijela senzora daljinskog upravljača.

#### Umetanje baterija u daljinski upravljač

Skinite poklopac sa stražnje strane daljinskog upravljača, u + i - umetnite dvije R03 (veličina AAA) baterije u ispravnom smjeru.

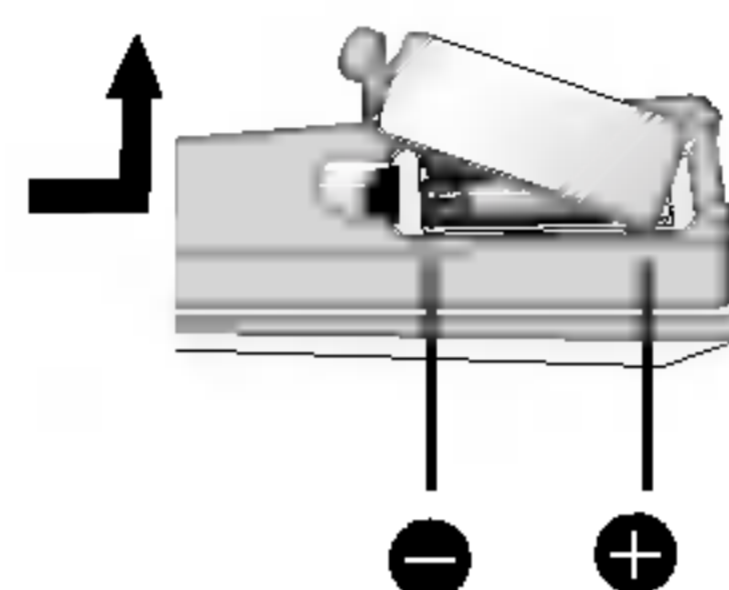

#### ⚠ Oprez

Nemojte miješati stare i nove baterije. Nikad ne koristite različite vrste baterija (standardne, alkalne itd.).

### Napomene o kasetama

#### Sprječavanje presnimavanja

Slučajno brisanje snimke i presnimavanje može se spriječiti pomicanjem pločice na kaseti.

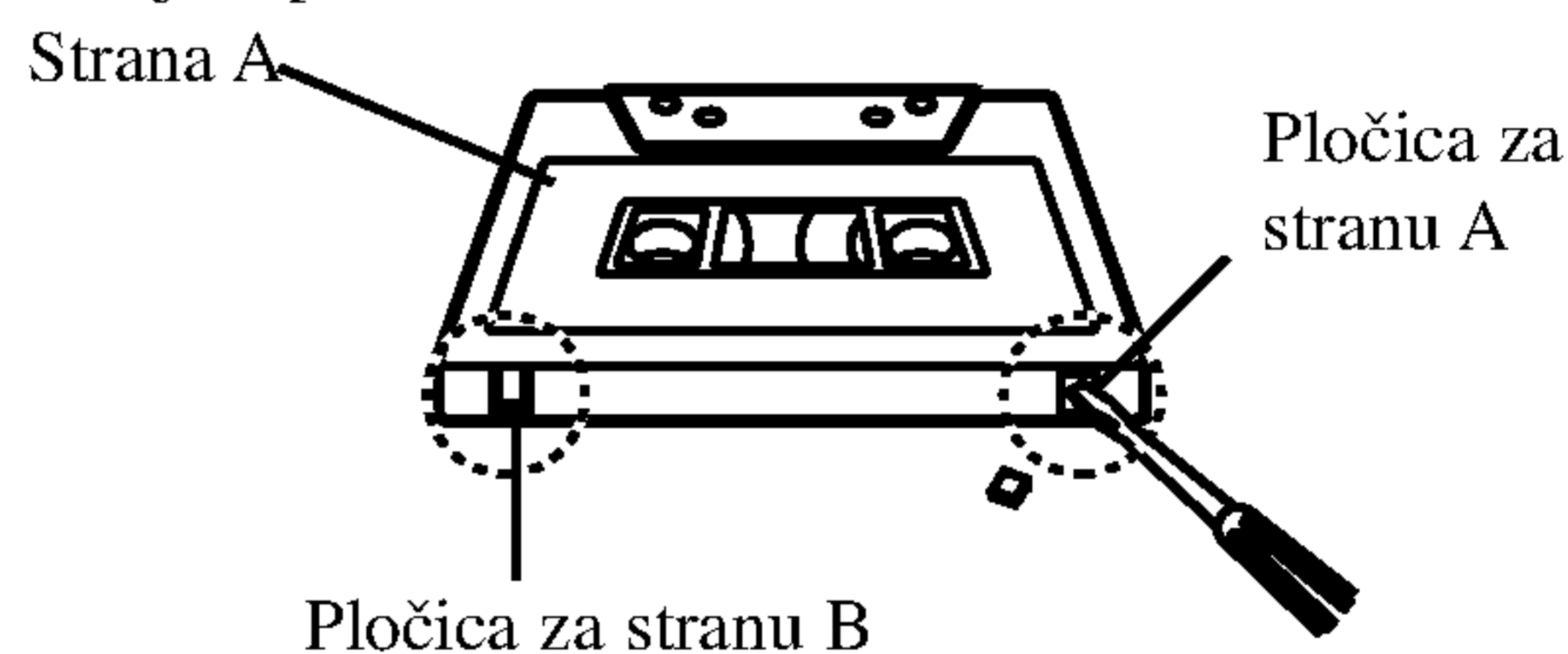

Za ponovno snimanje i presnimavanje, rupu na mjestu pločice zalijepite ljepljivom trakom.

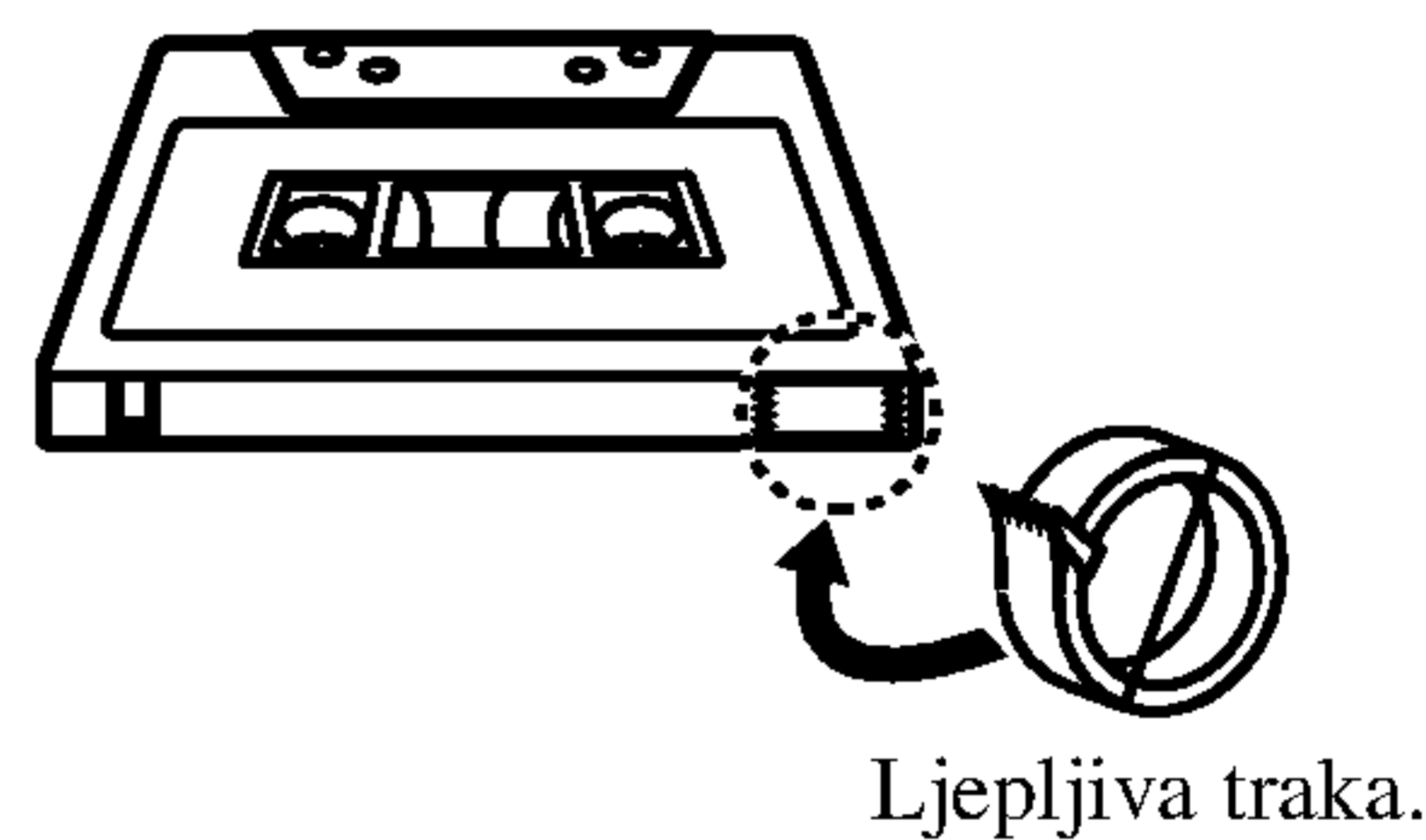

Ljepljiva traka.

## Prednja strana/Stražnja strana

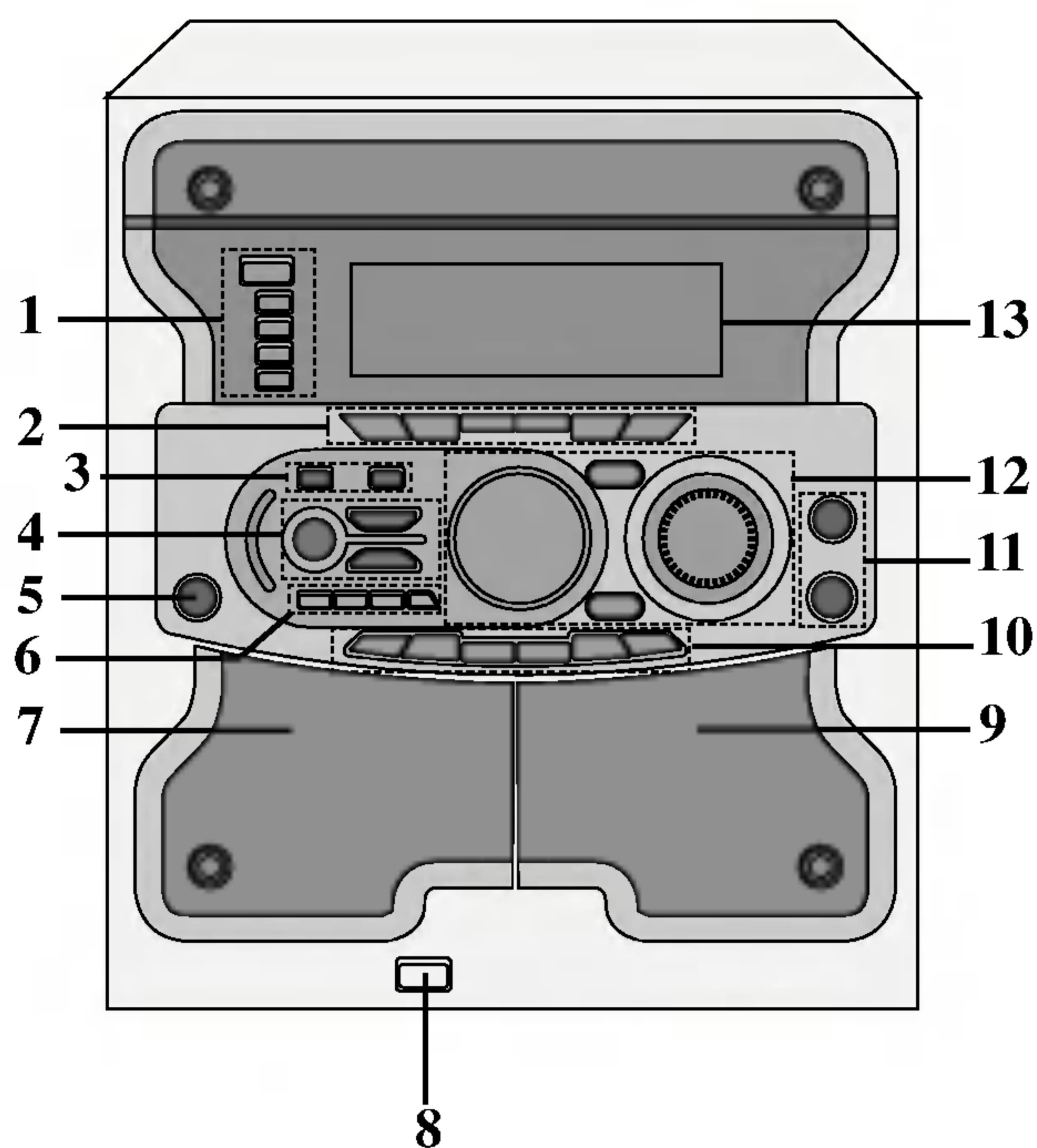

1.
  - Tipka za Uključivanje (⏻ STANDBY/ON)
  - Tipka za preskakanje DISC-a (DISC SKIP)
  - Tipka za izravno sviranje disc-a (DISC 1, DISC 2, DISC 3)
2.
  - Tipka za modus Puštanja PLAY(PLAY MODE) : OPCIJA
  - DEMO tipka (LM-U1350/1050)  
(Pritisnite tipku **DEMO** dok je uređaj isključen kako bi se funkcija prikazala u prozorčiću display-a.  
Za poništavanje funkcije, pritisnite tipku **POWER** ili ponovno tipku **DEMO**.)
  - Tipka za Programe/Memoriju/ENTER (PROG./MEMO./ENTER)
  - Tipka za MODE/RIF/HI-DUBB.
  - Tipka za MP3 OPTIMIZER
  - Tipka za CD SYNC./NOR-DUBB.
  - Tipka za Mjerač vremena (TIMER)
  - Tipka za Sat (CLOCK)
3.
  - Tipka za zatvaranje CD-a (▲ OPEN)
  - Tipka za XTS-Pro
4.
  - Tipka za funkciju XDSS
  - Tipka za SURROUND(SURR.) Sistem
  - Tipka za OAO
5. Utičnica za slušalice (PHONES) - Ø6.3mm
6.
  - Tipka za ugađanje (TUNER)
  - Tipka za kasetu (TAPE)
  - Tipka za CD
  - Tipka AUX (LM-W550)
  - Tipka za USB
7. Tipka za Umetanje/Vadenje kasete, Glava 1, (▲ PUSH EJECT)
8. USB port (LM-U1350/1050/550)

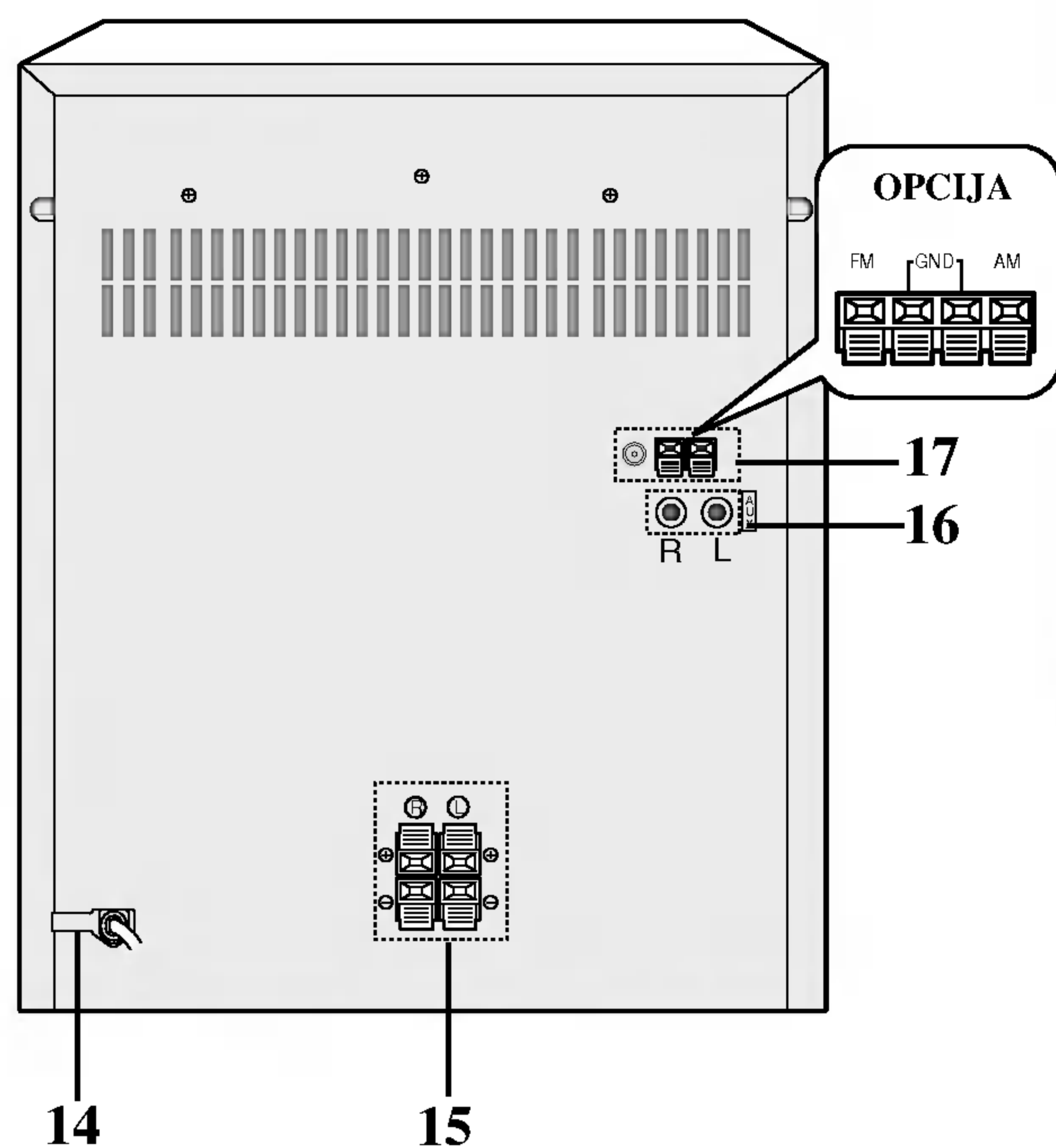

9. Tipka za Umetanje/Vadenje kasete, Glava 2, (▲ PUSH EJECT)
10.
  - Tipka za zaustavljanje (■ STOP/CLEAR)
  - SNIMANJA/PAUZE SNIMANJA (● REC/||) tipka
  - Tipka za ponovno postavljanje (PRESET) UP/DOWN
  - Tipka za puštanje PLAY (▶)
  - Tipka za puštanje unatrag (◀) : OPCIJA
  - Tipka za ugađanje (TUNING)
  - Tipka za preskakanje/pretraživanje CD-a (CD SKIP/SEARCH) (◀◀◀/▶▶▶)
  - Tipka za brzo premotavanje naprijed / nazad (TAPE REWIND/FAST FORWARD) (◀◀◀/▶▶▶)
11.
  - Kotačić za glasnoću Mikrofona (MIC VOL.) : OPCIJA
  - Utičnica za Mikrofona (MIC) - Ø6.3mm : OPCIJA
12.
  - Kotačić za Kontrolu Glasnoće
  - Tipka za Izjednačavanje (EQ)
  - Tipka za Postavljanje(SET)/Zaustavljanje CD-a (CD||)
  - Tipka za AM-NOISE
  - RDS tipka: OPCIJA
  - Višenamjenska tipka (MULTI JOG.)
13. DISPLAY prozorčić
14. Napojni kabel
15. Terminal zvučnika
16. Izlazne utičnice
17. Antenski terminal

## Daljinsko upravljanje

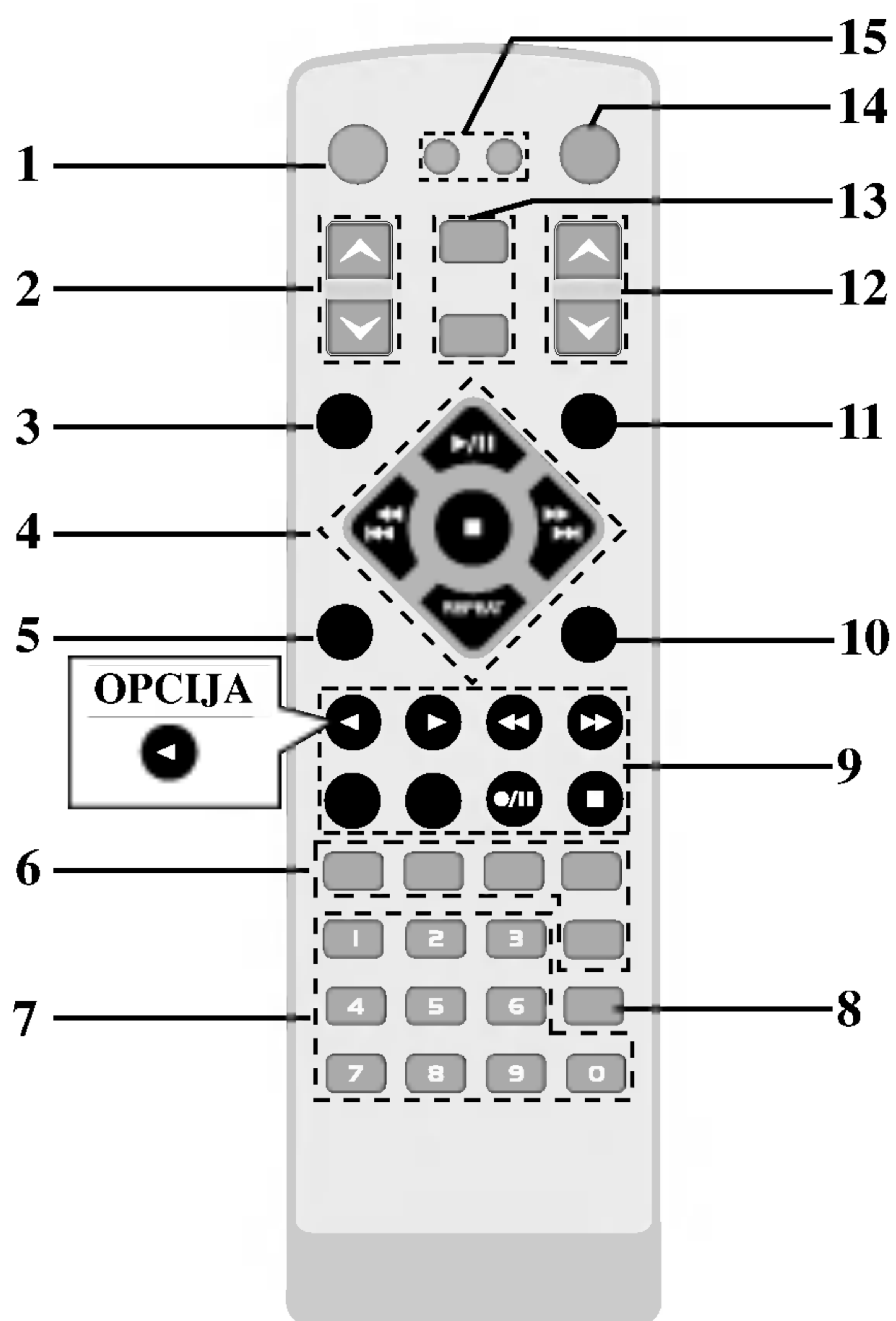

- |  |  |
|--|--|
| <ol style="list-style-type: none"> <li>1. UKLJUČIVANJE/ISKLJUČIVANJE (POWER) tipka</li> <li>2. PREMEŠTANJE (▼/▲) tipka</li> <li>3. Tipka za sat CLOCK</li> <li>4. CD FUNKCIJA tipke <ul style="list-style-type: none"> <li>• REPRODUCIRANJE/PAUZA (▶/  ) tipka</li> <li>• CD STOP (■) tipka</li> <li>• CD PRESKOČI/TRAŽI (▶▶▶▶/▶▶▶▶) tipka</li> <li>• TIPKE ZA UGA_ANJE GORE/DOLJE (▶▶▶▶/▶▶▶▶)</li> <li>• PONOVI (REPEAT) tipka</li> </ul> </li> <li>5. PRESKOČI DISK (D. SKIP) tipka</li> <li>6. SMENA UZORKA EKVILAJZERA <ul style="list-style-type: none"> <li>• Tipka za EQ PATT.</li> <li>• Tipka za XDSS</li> <li>• Tipka za SURROUND(SURR.) Sistem</li> <li>• Tipka za OAO</li> <li>• Tipka za XTS Pro</li> </ul> </li> <li>7. Tipke s BROJEVIMA</li> <li>8. Tipka za display MP3 informacija (Info)</li> </ol> | <ol style="list-style-type: none"> <li>9. KAZETNE FUNKCIJE tipke <ul style="list-style-type: none"> <li>• SNIMANJA/PAUZE SNIMANJA (●/  ) tipka</li> <li>• REPRODUCIRANJA NAPRED (▶) tipka</li> <li>• REPRODUCIRANJA UNATRAG (◀) tipka: OPCIJA</li> <li>• KAZETA STOP tipka (■)</li> <li>• PREMOTAVANJE NAPRED (▶▶▶) tipka</li> <li>• PREMOTAVANJE NATRAG (◀◀◀) tipka</li> <li>• KAZETA - 1 / 2 ODABIRANJE tipka</li> </ul> </li> <li>10. Tipka za PROGRAM/MEMO (PROGRAM/MEMO)</li> <li>11. SPAVANJE (SLEEP) tipka</li> <li>12. KONTROLA GLASNOĆE (▼/▲) tipke</li> <li>13. • Tipka za USB (LM-U1350/1050/550) <ul style="list-style-type: none"> <li>• FUNKCIJE tipke</li> </ul> </li> <li>14. MUK (MUTE) tipka</li> <li>15. • Tipka za modus DISP (LM-U1350/1050) <ul style="list-style-type: none"> <li>• Tipka za zatamnivanje (DIMMER)</li> </ul> </li> </ol> |
|--|--|

## Priključenje

### Priključenje sustava zvučnika

Spojite žice zvučnika na terminale zvučnika.

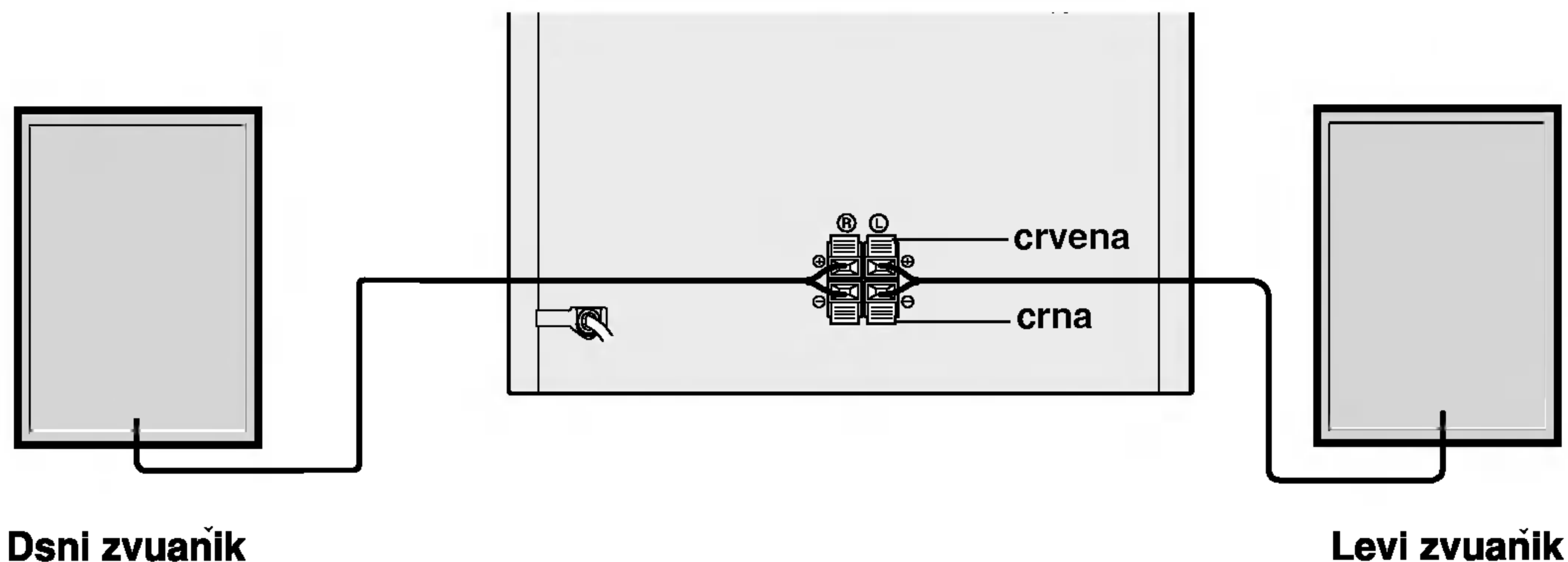

#### **N** Napomena

- Uverite se u pravilno povezivanje + sa + i - sa -. U slučaju da je polaritet nepravilno povezan zvuk će biti loš i niske kvalitete.
- Ako koristite prednje zvučnike sa niskim maksimumom ulazne moći podesite jačinu pažljivo da bi izbegli krajnji odnos ka zvučnicima.
- Ne skidajte prednju stranu zvučnika.
- Kabel za zvučnike obavezno spajajte dok je uređaj isključen.

### Priključenje vanjske antene

Povežite dostavljene FM/AM antene da bi slušali radio.

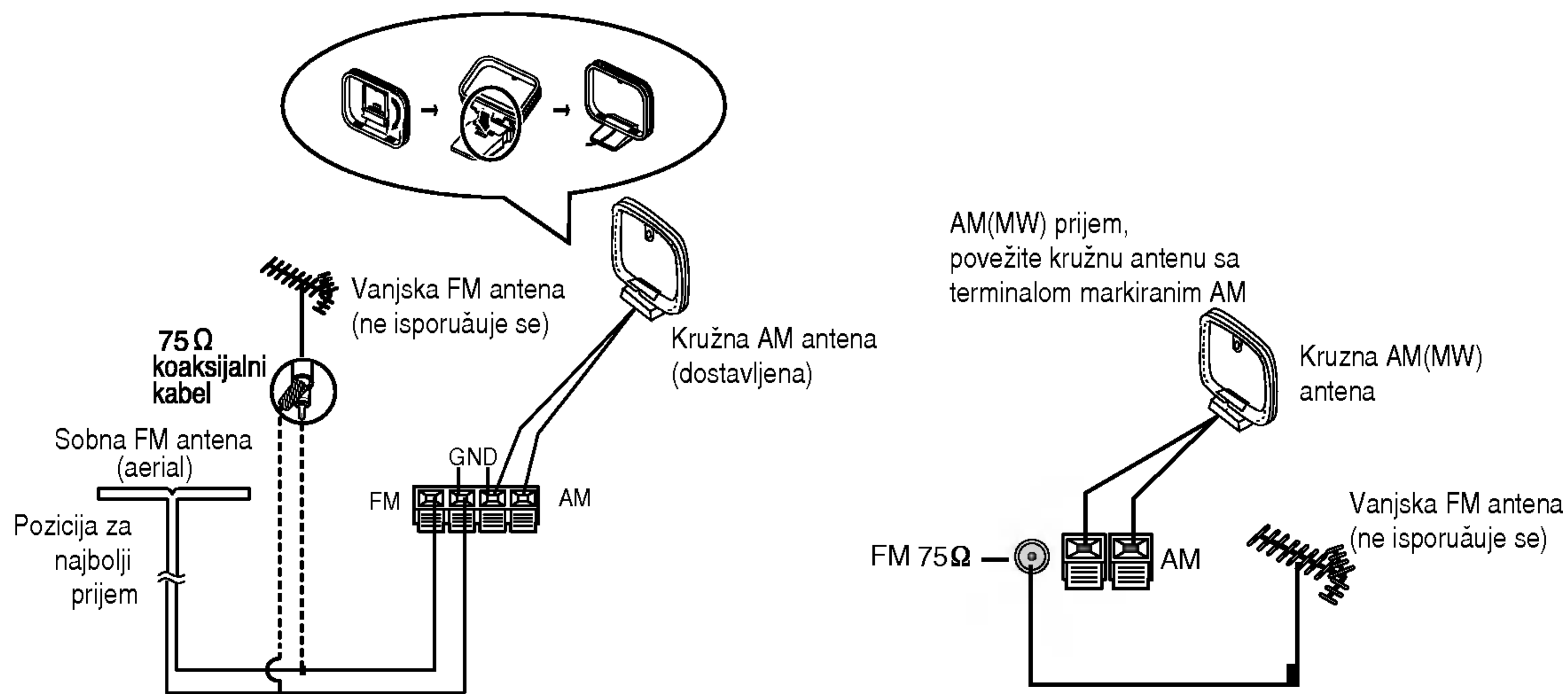

#### **N** Napomena

- Da bi zaštitili kružnu am antenu od interferencije držite je dalje od uređaja i komponenti.
- Budite sigurni da je FM žičana antena potpuno ispravljena.
- Posle priključivanja, antenu održavajte je horizontalno.

## Ugađanja zvuka

### Ugađanje voltaže (OPCIJSKI)

Ako je vaš uređaj opremljen prekidačem za odabir voltaže na stražnjoj strani, pazite da prije priključenja kabela za napajanje električnom energijom odaberete voltažu koja vam je na raspolaganju na mjestu korištenja.

### Podešavanje sata

**1** Pritisnite tipku **CLOCK** za sat.  
(Ako sat nije ugođen, pritisnite i držite tipku **CLOCK** dulje od 2 sekunde.)  
- Oznaka sati počinje treperiti.

**2** Postavite na ciklus od 24 ili 12 sati uključivanjem **MULTI JOG**.



(12-satni ciklus)



ili (24-satni ciklus)

**3** Pritisnite dugme podešavanja **Set** da bi potvrdili izabrani ciklus.

**4** Pritiskom na tipke uključivanjem **MULTI JOG** postavite točne sate.

**5** Pritisnite dugme podešavanja **SET**.

**6** Pritiskom na tipke uključivanjem **MULTI JOG** postavite točne minute.

**7** Pritisnite dugme podešavanja **Set** i točno vrijeme pojavljuje se na digitalnom pokazivaču.

**8** Pritisnite tipku za sat **CLOCK** kako biste u bilo kojem trenutku na kratko provjerili koliko je sati.

### Ugađanje glasnoće zvuka

- Za pojačavanje razine zvuka gumb **Kotačić za kontrolu glasnoće** okrenite u smjeru kretanja kazaljke na satu, a za smanjivanje razine zvuka u suprotnom smjeru.
- Za pojačavanje razine zvuka pritisnite tipku **VOLUME** (▲) na daljinskom upravljaču, a za smanjivanje razine zvuka tipku **VOLUME** (▼) na daljinskom upravljaču.

#### • Utičnica za slušalice

Uključite Ø 6.3-milimetarski utikač stereoslušalice u utičnicu za slušalice.  
Zvučnici se automatski isključuju čim uključite slušalice (ne isporučuju se)

### Ugađanje kvalitete zvuka

#### • Aktiviranje stereo zvuka

Odaberite željeni glazbeni mod koristeći **EQ PATT.** tipku na daljinskom navodilu ili **EQ** tipku na prednjem panelu. Svaki put kad pritisnete tipku indikacije će se mijenjati po slijedećem redoslijedu.

FLAT → POP → CLASSIC → ROCK  
↓  
MUSICAL ← SALSA ← JAZZ ← DRAMA  
↓  
SAMBA → USER MODE → FLAT

**1** Kad odaberete modus korisnika **USER MODE**, nekoliko puta za redom pritisnite tipku **ENTER**. Možete odabrati između tri ponuđena modusa zvuka. (BASS, MIDDLE, TREBLE)

**2** Prilagodite razinu pomoću više-funcionalnog kotačića **MULTI JOG**.

**3** Pritisnite tipku **ENTER**.

### Funkcija SLEEP

Pri korišćenju funkcije "Spavanja (sleep)" uređ se automatski isključuje posle odbrojavanja zadanog vremena reproduciranja.

**1** Za određivanje vremena nakon kojeg će se uređaj isključiti, pritisnite tipku **SLEEP**.

Na pokazivaču se u oko 5 sekunda pojavljuje **SLEEP 90**. Ovo znači da će se uređaj isključiti automatski za 90 minuta. Svako pritiskanje dugmeta smanjuje taj razmak sa 10 minuta, t.j. 80... 70.. itd. Odaberite vrijeme automatskog isključenja.

**2** Da bi provjerili vrijeme isključenja

Dok je funkcija 'spavanja(SLEEP)' aktivna, kratko pritisnite dugme **SLEEP**. Vrijeme što ostaje do isključenja pojavljuje se na pokazivaču u oko 5 sekunda.

#### **N** Napomena

Ako pritisnete dugme **SLEEP** dok se na pokazivaču vidi vrijeme do spavanja, to vrijeme se briše.

#### Da bi isključili funkciju 'spavanja'

Ako želite da isključite tu funkciju, pritisnite dugme **SLEEP** više puta, sve dok se na pokazivaču ne pojavi **SLEEP 10**, a zatim, dok se na pokazivaču vidi **SLEEP 10**, pritisnite dugme 'SLEEP' još jedno.



## Ugađanja zvuka

### Isključivanje zvuka (funkcija "MUTE")

Za isključivanje zvuka s vašeg uređaja pritisnite tipku **MUTE**.

Ovu funkciju za isključivanje zvuka možete zatrebati kad se, na primjer, želite javiti na telefon. Na zaslonu se pojavljuje indikator za "MUTE".

### Zvučno okružje (funkcija "SURROUND")

Za uključivanje zvučnog okružja **SURROUND**

- Odaberite željeni surround modus upotrebom tipke **SURROUND (SURR.)** na daljinskom upravljaču ili na prednjoj ploči.
- Svaki put kad pritisnete tipku indikacije će se mijenjati po sljedećem redoslijedu.

SURROUND OFF → CINEMA → EALA  
↓  
VOCAL ← THEATER ← HALL ← TUNNEL  
↓  
CHURCH → DISCO → SURROUND OFF

### XDSS ("Extreme Dynamic Sound System")

- Za uključivanje visokih tonova, niskih tonova basova i efekta zvučnog okružja pritisnite tipku **XDSS**.
- Svaki put kada pritisnete ovu tipku, indikacija se mijenja kako slijedi:

XDSS OFF → XDSS ON

### MODUS DISPLAY-A (LM-U1350/1050)

Kad pritisnete tipku za modus display-a (**DISP. MODE**) možete birati između 6 tipova display-a.

### ZAMRAČIVANJE

Ova funkcija zamračuje display na pola dok je uređaj uključen. Pritisnite tipku **DIMMER** jednom i display će se zamračiti, pritisnite još jednom i zamračit će se za pola. Za poništavanje funkcije ponovno pritisnite istu tipku.

### DEMO (LM-U1350/1050)

Pritisnite tipku **DEMO** u isključenom stanju kako biste funkciju prikazali na display-u, a za poništavanje te funkcije, pritisnite tipku **POWER** ili ponovno pritisnite tipku **DEMO**. Tijekom prikazivanja u uključenom stanju funkciju možete poništiti pomoću ostalih tipki.

### Orijentacijski akustički optimizator (OAO - Orientation Acoustic Optimizer)

Pritisnite tipku **OAO** kako biste pojačali zvuk basa. Upalit će se indikator "OAO" i s desne strane na lijevu prelazit će natpis "OAO ON" ("OAO uključen"). Za poništavanje funkcije, ponovno pritisnite tipku **OAO** te će desne strane na lijevu prelaziti natpis "OAO OFF" ("OAO isključen").

### XTS Pro

Jedinstvena kvaliteta zvuka LG Tehnologije stvara optimalan zvuk za vašu savršenu reprodukciju originalnog zvuka i osjećaj originalnog izvora zvuka.

**Svaki put kad pritisnete tipku XTS Pro postavke se mijenjaju sljedećim redoslijedom:**

XTS-P UKLJUČENO (ON) → XTS-P ISKLJUČENO (OFF)



**Napomena**

**Funkcija XTS PRO neće raditi kad je slušalica spojena.**

### MP3 optimizator (Optimizer)

Ova je funkcija optimizirana za opsežne MP3 datoteke. Poboljšajte bass zvuk za bolji sveukupni zvuk.

**Svaki put kad pritisnete tipku MP3 OPTIMIZER postavke se mijenjaju prema sljedećem redoslijedu.**

MP3 OPT UKLJUČENO (ON) → MP3 OPT ISKLJUČENO (OFF)

## Ugađanja zvuka

### Funkcija TIMER

Funkcija sata na uređaju može se podešavati za vrijeme uključenog i isključenog stanja. S funkcijom mjerača vremena TIMERomogućen vam je radijski prijem, snimanje, reprodukcija CD- a, kasete, USB uređaja ili isključivanje, odnosno uključivanje u željenom trenutku.

**1** Pritisnite **CLOCK** da bi proverili tekuće vrijeme.

#### Za Vašu informaciju

Ako ne podesite sat, tajmer funkcija neće raditi.

**2** Pritisnite **TIMER** da uđete u mod podešavanja tajmera.  
TUNER-CD-TAPE-USB(LM-U1350/1050/550) trepti u krug u prozorcju displeja.

#### Za Vašu informaciju

Ako želite da popravite prethodno upamćeno podešavanje **TIMER**, pritisnite i zadržite **TIMER** tipku duže od sekunde.  
- Prethodno upamćeno vreme uključivanja tajmera i **TIMER** indikacije se pojavljuju u displeju.

**3** Pritisnite **SET** tipku u vreme kad željena od Vas funkcija trepti.

**4** 1. a. Kada odaberete funkciju **RADIJA**, "**PLAY**" i "**REC**" indikacije trepte u pokaznom prozorcju uzastopno za oko 3 sekunde.  
‘**PLAY**’ indikator : **RADIO** se samo reproducira.  
‘**REC**’ indikator : **RADIO** se reproducira i snima  
b. Prethodno memorirani broj odaberite pritiskom na tipke **MULTI JOG.**, te pritisnite tipku **SET**.  
- ‘**ON TIME**’ indikator se pojavljuje za oko 0,5 sekundi u pokaznom prozorcju i onda nestaje.  
2. Kad odaberete funkciju **CD-a ili kasete**,  
- ‘**ON TIME**’ indikator se pojavljuje za oko 0,5 sekundi u pokaznom prozorcju i onda nestaje.

**5** Postavite sat da se uključuje okretom kotačića **MULTI JOG**.

**6** Pritisnite **SET** da potvrdite sat uključenja.

**7** Postavite minute da se uključuju okretom kotačića **MULTI JOG**.

**8** Pritisnite **SET** da potvrdite minute uključenja. ‘**OFF TIME**’ indikator se pojavljuje za oko 0,5 sekundi u pokaznom prozorcju i onda nestaje.

**9** Postavite sat da se isključuje okretom kotačića **MULTI JOG**.

**10** Pritisnite **SET** da potvrdite sat isključenja.

**11** Postavite minute da se isključuju okretom kotačića **MULTI JOG**.

**12** Pritisnite **SET**.

**13** Pritiskom na tipke **MULTI JOG**. prilagodite razinu glasnoće.

**14** Pritisnite **SET**.  
“⊖” se pojavljuje u pokaznom prozorcju i podešavanje tajmera je završeno.

**15** Isključite ured.  
Odabrana funkcija se automatski uključuje i isključuje u podešeno vrijeme

### Da otkazete ili proverite tajmer

Svaki put kad je **TIMER** tipka pritisnuta Vi možete odabrati podešavanje tajmera ili otkazati se. Takođe Vi možete proveriti status podešavanja tajmera.

Da aktivirate ili proverite tajmer, pritisnite **TIMER** tipku pa će se onda “⊖” pojaviti na prozorčetu displeja.

Da otkazete tajmer, pritisnite **TIMER** tipku pa će se onda “⊖” izgubiti iz prozorčeta displeja.

## Pomoćne funkcije

**1** Priključite dodatni uređaj, t.j. TV ili VCR pomoću utičnica (**AUX**) montiranih na stražnjoj strani uređaja.

**2** Pritisnite tipku **FUNCTION** na daljinskom upravljaču. Svaki put kad pritisnete tipku indikacije će se mijenjati po slijedećem redoslijedu.  
FM → AM → CD → AUX

### Napomena

Vi također možete snimati s dodatnog izvora, v. odsjek Funkcije kazetara.

## RDS Funkcija - OPCIJSKI

### O funkciji RDS

Vaš je uređaj opremljen funkcijom RDS (Radio Data System - sistemom radijskih podataka) koji na vaš radio uređaj dostavlja širok spektar informacija. RDS sistem se već koristi u mnogim zemljama za prijenos pozivnih signala radio stanica ili informacija o mreži, te za opis programa stanice tekstualnim porukama o stanici, specifičnom glazbenom izboru i za točno vrijeme.

### Ugađanje RDS sistema

Kada pronađete FM stanicu a ona sadrži podatke za RDS, na uređaju će se automatski pojaviti pozivni znak te stanice i na display-u će se pojaviti svjetlo RDS indikatora kao i indikatori vrste programa koji se prepoznaje (PTY), Radio Tekst (RT), Vrijeme (CT) te RDS programska usluga (PS) ako je omogućena i ako se prenosi.

### Opcije display-a RDS-a

RDS sistem može prenositi široki spektar podataka uz osnovne pozivne signale koji se pojavljuju na početku kad uključite određenu stanicu. Prilikom uobičajenih RDS operacija na display-u će se pojaviti ime stanice, prijenosna mreža ili pozivna slova. Pritiskom na tipku **RDS** na prednjoj ploči dobivate mogućnost da kružite raznim podacima u odjeljku:

**(FREQUENCY → PTY → RT → CT → PS)**

- **PTY (Prepoznavanje vrste programa)** - Na display-u će se prikazati naziv vrste programa
- **RT (Prepoznavanje Radio teksta)** - Na display-u će se prikazati naziv radio teksta
- **CT (Vrijeme koje kontrolira kanal)** - Omogućuje uređaju da prima točno vrijeme i prikazuje ga na display-u.
- **PS (Programska usluga)** - Na display-u će se prikazati naziv programa

### Napomena

- Neke RDS stanice možda neće uključiti neke od dodatnih mogućnosti. Ako nešto od toga neće biti dostupno, na display-u će se prikazati natpisi **PTY NONE**, **RT NONE**, **CT NONE**, **PS NONE**.

### Pretraživanje programa (PTY)

ANajbolja strana RDS funkcije je mogućnost da se pronađu stanice s navodima o kojoj se vrsti programa radi. Slijedi popis kratica koje se koriste za vrste programa.

NEWS	Vijesti
AFFAIRS	Trenutne novosti
INFO	Informacije
SPORT	Sport
EDUCATE	Obrazovni
DRAMA	Drama
CULTURE	Kultura
SCIENCE	Znanost
VARIED	Razni govorni programi
POP M	Pop glazba
ROCK M	Rock glazba
EASY M	Lake note
LIGHT M	Klasična glazba
CLASSICS	Ozbiljna klasična glazba
OTHER M	Ostala glazba
WEATHER	Informacije o vremenu
FINANCE	Programi o financijama
CHILDREN	Dječji programi
SOCIAL	Programi o socijalnim problemima
RELIGION	Religija u eteru
PHONE IN	Programi s telefonskim kontaktima
TRAVEL	Putovanja i proputovanja
LEISURE	Odmor i hobi
JAZZ	Jazz glazba
COUNTRY	County glazba
NATION M	Nacionalna glazba
OLDIES	Stara glazba
FOLK M	Narodna glazba
DOCUMENT	Dokumentarni programi
TEST	test poruka alarma stanice
ALARM 1	Hitne informacije u eteru

Slijedećim koracima možete tražiti određenu vrstu programa (PTY):

- 1** Pritisnite tipku **TUNER** (ili **FUNCTION**) kako biste odabrali FM modus.
- 2** Pritiskom na tipku **◀◀◀◀ / ▶▶▶▶** odaberite željenu radio stanicu.  
Tijekom primanja RDS prijenosa, na display-u će se prikazati ime programske usluge.
- 3** Pritisnite tipku **RDS** kako biste odabrali **PTY** modus.
- 4** Kako biste potražili neku drugu vrstu programa, pritisnite tipku **PRESET UP/DOWN** tijekom display-a zadnje odabranog programa kako biste pretražili popis omogućenih vrsta programa.
- 5** Kad odaberete program, pritisnite tipku **◀◀◀◀ / ▶▶▶▶** u 5 sekundi.  
Uređaj će automatski pretražiti sljedeću stanicu dovoljne jačine koja odgovara zatraženoj vrsti programa.

## Ugađanje radio-postaja

Možete podesiti 50 stanica za FM i AM. Pre podešavanja uverite se da je nivo glasnoće snižen do minimuma.

- 1** Pritisnite tipku za ugađanje (ili **FUNCTION**) kako biste odabrali žejenu frekvenciju (AM ili FM). Svakim pritiskom na tipku naizmjenice ćete odabirati AM ili FM.
- 2** Pritisnite tipke za ugađanje **◀◀◀/▶▶▶** na prednjoj ploči dok se indikacija prekvencije ne počne mijenjati.

### **N** Napomene

- **Automatsko podešavanje**  
Pritisnite tipke za podešavanje **◀◀◀/▶▶▶**.  
- Skeniranje će se zaustaviti kad uređaj podesi neku stanicu.
- **Ručno podešavanje**  
Koristite tipku **MULTI JOG**.
- 3** Pritisnite tipku **PROG./MEMO.** na prednjoj ploči. Na display-u će se pojaviti prethodno postavljeni broj.
- 4** Pritiskom na tipku **PRESET+/-** (ili **PRESET (▼/▲)** na daljinskom upravljaču) odaberite broj uz koji želite pohraniti odabranu postaju.

**5** Pritisnite tipku **PROG./MEMO.** na prednjoj ploči. Postaja je pohranjena.

**6** Za pohranjivanje ostalih postaja ponovite korake 2 do 5.

### Da ibrišete sve memorirane stanic

Pritisnite i držite tipku **PROG./MEMO.** na prednjoj ploči oko dvije sekunde. Na display-u će se pojaviti natpis "CLEAR", zatim pritisnite **CLEAR** i stanice će se obrisati.

### Za Vašu informaciju

Ako su sve stanice već memorisane ,pojavit će se,saopštenje **FULL** u displeju za nekoliko trena i onda će tipke za odabir početi da migaju Za promjenu broja uz pohranjenu postaju ponovite korake 4 i 5.

### Da opozovete presets

Pritisnite izadržite **PRESET** (ili **PRESET (▼/▲)** na daljinskom navodilu) sve dok željeni izabrani Brojevi pojave ili pritisni nekoliko puta.

## Slušanje radija

- 1** Pritisnite tipku za ugađanje **◀◀◀/▶▶▶** (ili **FUNCTION**) kako biste odabrali žejenu frekvenciju (AM ili FM). Svakim pritiskom na tipku naizmjenice ćete odabirati AM ili FM. Pohranjena je postaja koju je uređaj posljednju primio.
- 2** Uzastopce pritiščite tipku **PRESET+/-** (ili **PRESET (▼/▲)** na daljinskom upravljaču) kako biste odabrali pohranjenu postaju koju želite.  
- Svaki puta kad pritisnete tipku, uređaj uključuje jednu po jednu pohranjenu postaju.
- 3** Glasnoću zvuka ugodite okretanjem gumba **Kotačić za kontrolu glasnoće** (ili uzastopnim pritiskanjem na tipku **VOLUME (▼/▲)** na daljinskom upravljaču).

### Da bi slušali prethodno nememorirane radio stanice

- U koraku 2 koristite ručno ili automatsko podešavanje.
- Za automatsko podešavanje pritisnite za oko 2.sek. tipku **◀◀◀/▶▶▶** na prednjem delu ureda.

### Da bi isključili radio

Pritisnite dugme za napajanje **POWER** da bi isključili ured, ili izaberite drug režim funkcioniranja (CD/MP3, Kazetalo TAPE ili pomoćni AUX).

### Za vašu informaciju

- **Ako jedan frekfrentno moduliciran program šumi**  
Pritisnite tipku režim/filtra (RIF) radio frekfrentna ometanja **MODE/RIF** na prednjem panelu ureda, takoda se sa displeja izgubi nadpis "STEREO".  
Neće biti stereo prijema ali će se prijem poboljšati.  
Ponovo pritisnite tipku režim/filter zaradio frekfrentna ometanja **MODE/RIF** da bi se stero efkt vratio.
- **Da bi poboljšali prijem**  
Podesite dostavljene antene.

### **N** Napomena

- Ako želite uključiti mono način prijama (ukoliko stereo način prijama uzrokuje smetnje zvuka), koristite tipku **MODE/RIF** (Radio Interference Filter).
- Pri snimanju prijama s valnog područja MW(AM) mogu se pojaviti zvukovi koji podsjećaju na udarce.  
Ako se to dogodi, jednom pritisnite tipku **MODE/RIF**.
- Prilikom slušanja prijama MW (AM), može dći do buke ili iskrivljenih tonova. IDogodi li se to, jednom pritisnite tipku **AM-NOISE**. ESvaki put kad pritisnete tipku **AM-NOISE** postavke se mijenjaju prema sljedećem redosljedu.  
**AM NOISE UKLJUČENO (ON) → AM NOISE ISKLJUČENO (OFF)**

## Reprodukcija kasete

### Osnovno reproduciranje

- 1** Pritisnite TAPE 1/2 da odaberete TAPE 1 ili TAPE 2. ("NO TAPE" će se pojaviti u prozorcju displeja.)
- 2** Otvorite dek TAPE 1 (ili 2) gurajući ▲ PUSH EJECT poziciju.
- 3** Ubacite kazetu ili obe sa kazetnom trakom ka dnu i onda zatvorite dek TAPE 1 (ili 2).
- 4** Pritisnite PLAY (▶ ili ◀: OPCIJA).

### AUTO STOP DECK (TAPE 1/2)

Nakon što AUTO STOP pretinac za kasetu završi reprodukciju prednje strane, uređaj se automatski zaustavlja.

### AUTO REVERSE DECK (TAPE 2) : OPCIJA

Pritiskom na tipku PLAY MODE možete odabrati željeni smjer reprodukcije kasete.

Pritisnuti	Znak na zaslonu	Funkcija
Jednom	↔ OR ↔	Nakon što se odvrte prednja ili stražnja strana (funkcija backwards play) kasete, automatski se zaustavlja.
Dva puta	↔↔ OR ↔↔	Nakon što se odvrte prednja i stražnja strana, automatski se zaustavlja.
Tri puta	↔↔↔ OR ↔↔↔	Nakon što se prednja i stražnja strana kasete odvrte šest puta uzastopce, automatski se zaustavlja.

## Snimanje

Premotajte kasetu na mesto od kojeg želite započeti snimanje. Koristite samo normalne kazete. Možete snimati samo od kazetnog deka 2.

### Osnovno podešavanje

- 1** Pritisnite tipku za CD ili TUNER (ili TUNER/BAND), USB.
- 2** Otvorite kazetni dek TAPE 2 i ubacite praznu kasetu u kazetni odeljak.  
Da podesite pravac snimanja: OPCIJA  
Pritisnite PLAY MODE višekratno da podesite pravac snimanja.

### Snimanje s radija, CD-a, USB-a ili pomoćne opreme

- 1** Pritisni ● REC/■ na prednjem panelu. "REC" trepti i drži kasetu u modu pauze.
- 2** Pritisni PLAY(▶) na prednjem panelu. Snimanje započinje.

### Da pauzirate snimanje

Da pauzirat snimanje, pritisnite ● REC/■ na prednjem panelu ili ●/■ na daljinskom navodilu ponovo. "REC" svetka u pokaznom prozorcju.

### Da stopirate reproduciranje

Pritisnite STOP (■) /CLEAR na prednjem panelu ili TAPE STOP(■) na daljinskom navodilu za vrijeme reproduciranja.

### Puštanje tijekom brzog premotavanja naprijed ili natrag

Nakon pritiska na tipke ◀◀◀/▶▶▶ na prednjoj ploči ili ◀◀/▶▶ na daljinskom upravljaču tijekom puštanja, pritisnite tipku za Puštanje PLAY (▶) trenutku u kojem želite.

### Dubliranje (Presnimavanje)

Ova funkcija pokazuje Vam kako da snimate od kazete na kasetu.

- 1** Pritisnite TAPE 1/2.
  - U dek TAPE 1 ubacite snimljenu kasetu koju će te dublirati.
  - U dek TAPE 2 ubacite praznu kasetu na kojoj će te snimati.
- 2** Tipku za Normalno/Visoko snimanje (NOR-/ HI-DUBB.) pritišćite kako slijedi.

Pritiskanje	Znak na zaslonu	Funkcija
NOR-DUBB.	DUBB. (LM-U1350/1050)	Snimanje normalne brzine
	NOR DUBB (LM-W550/U550)	
HI-DUBB.	HI-SP. DUBB. (LM-U1350/1050)	Snimanje dvostruke brzine
	HI DUBB (LM-W550/U550)	

Da zaustavite presnimavanje, pritisnite STOP(■).

### NOTE

- USB uređaji ili USB portovi mogu se oštetiti ako se vrata kasete otvore dok je USB uređaj priključen.

### Za zaustavljanje snimanja

Pritisnite tipku TAPE STOP(■).

### Sinkronizirano snimanje s CD-a na kasetu

Funkcija sinkroniziranog snimanja s CD-a automatski na kasetu snima čitav CD i programirane zapise

- 1** Dok kasetu stoji, pritisnite tipku CD SYNC. Na zaslonu treperi poruka "REC" te "CD SYNC."
- 2** Sinkronizirano snimanje će automatski započeti za oko 7 sekundi.

### SAVJETI

- Ako želite snimiti samo određeni zapis, odaberite taj zapis pomoću tipke ◀◀◀/▶▶▶ prije uključivanja sinkroniziranog snimanja.

## CD Reproduciranje

### Osnovno reproduciranje

- 1** Pritisnite **⏻** STANDBY/ON da uključite ured.
- 2** Pritisnite CD tipku na prednjem panelu da uđete u CD mod.  
Ako u ležište za disk nije postavljen disk, pojavit će se indikator "NO DISC".
- 3** Pritisnite CD OPEN (**▲** OPEN) i postavite disk u ležište za disk.  
Disk sa leve strane (DISK 1) će biti prvi reproduciran.



#### **N** Napomena

Ako želite pokrenuti disk od 8 cm (3 inch), stavite ga na unutarnji obroč u pretincu diska.

- 4** Pritisnite CD OPEN (**▲** OPEN) da zatvorite disk konzolu.  
Audio CD: Na display-u će se pojaviti natpis READING, a zatim će se pojaviti ukupni broj snimki i vrijeme puštanja.  
MP3 CD: Na display-u će se pojaviti natpis READING, a zatim će se pojaviti ukupni broj datoteka.
- 5** Pritisnite PLAY (**▶**) na prednjem panelu ili CD PLAY/PAUSE (**▶/||**) na daljinskom navodilu.  
Uz to, Audio CD i MP3 CD možete puštati pomoću tipki s BROJEVIMA.

### Da pauzirate reproduciranje

Pritisnite CD PAUSE (**CD||**) na prednjem panelu ili CD PLAY/PAUSE (**▶/||**) na daljinskom navodilu za vrijeme reproduciranja.

Ako želite nastaviti reprodukciju, ponovno pritisnite tu tipku.

### Da stopirate reproduciranje

Pritisnite STOP (**■**)/CLEAR na prednjem panelu ili CD STOP (**■**) na daljinskom navodilu za vrijeme reproduciranja.

### Da preskočite stazu

- Pritisnite **▶▶▶▶** tipku da bi otišli na sledeću stazu.
- Kada **◀◀◀◀** tipka je pritisnuta jednom na pola staze, plejer se vraća na početak staze. Kada se pritisne ponovo, staza se preskače svaki put kad je tipka pritisnuta.

### Pretraživanje snimke

Nakon što ste pritisnuli i zadržali **◀◀◀◀/▶▶▶▶** tipku na daljinskom navodilu za vrijeme reproduciranja, onda otpusnite na željenoj od Vas točki.

#### **N** Napomene

- Ovom funkcijom ne može se puštati nbiti slušali MP3 datoteka.

### Da odete na sledeći disk

Pritisnite DISC SKIP na prednjem panelu ili D.SKIP na daljinskom navodilu za vrijeme reproduciranja ili u stop modu.

### Da direktno odaberete disk

Pritisnite DISC 1, DISC 2, ili DISC 3 za vrijeme reproduciranja ili u stop modu.

Kad pritisnete DISC 1-3 prije reproduciranja diska, ured će automatski početi da reproducira odabrani disk.

### Da zamenite diskove za vrijeme reproduciranja

Vi možete otvoriti disk konzolu za vrijeme reproduciranja diska da proverite koji će disk biti reproduciran slijedeći i zameniti ih bez da ometate tekuće reproduciranje diska.

- 1** Pritisnite CD OPEN (**▲** OPEN).  
Disk konzola je otvorena. Dva ležišta za diskove se pojavljuju. Čak i ako ured reproducira disk, to neće zaustaviti reproduciranje.
- 2** Zamenite diskove iz disk ležišta sa novim.  
Ured reproducira disk u levom ležištu nakon tekućeg diska, i onda onaj u desnom ležištu.
- 3** Pritisnite CD OPEN (**▲** OPEN).  
CD vrata je zatvorena.

#### **N** Napomene

- Ne postavljajte više od jednog diska u isto vreme u ležište na disk-konzoli.
- Ne gurajte disk konzolu da bi zatvorili CD vrata, jer možete oštetiti ured.

### Provjeravanje informacija MP3 datoteke

Pritisnite tipku INFO tijekom puštanja MP3 datoteke.

- Informacije (Naslov, Izvođač ili Album) MP3 datoteke pojavit će se na display-u.

- Ako na MP3 datoteci nema informacija, na display-u će se pojaviti indikator "NO ID3 TAG".

#### **N** Napomena

- Ovaj uređaj može svirati CD-R ili CD-RW koji sadržava audio naslove ili MP3 datoteke.
- Datoteke s ekstencijama MP3 i ID3 TAG datoteke trebaju se imenovati na engleskom jeziku.

## CD Reproduciranje

### Da Ponovite Reproduciranje

#### Da reproducirate jedan naslov više puta

Pritisnite **REPEAT** jednom za vrijeme reproduciranja.

- “ 1” se pojavljuje u prozorcu displeja.

#### Da reproducirate jedan disk više puta

Pritisnite **REPEAT** ponovo za vrijeme reproduciranja.

- “ 1 DISC” se pojavljuje u prozorcu displeja.

#### Da reproducirate sve naslove više puta

Pritisnite **REPEAT** još jednom za vrijeme reproduciranja.

- “ ALL DISC” se pojavljuje u prozorcu displeja.

#### Da otkazete ponavljanje reproduciranja

- Pritisnite **REPEAT** nekoliko puta dok indikator ponavljanja ne izčezne.

#### Da programirate ponavljanje reproduciranja

• Pritisnite **REPEAT** jednom za vrijeme programiranog reproduciranja.

- “ 1” se pojavljuje u prozorcu displeja.

(Jedan naslov se ponavlja)

- “ ALL DISC” se pojavljuje u prozorcu displeja.

(Ceo program se ponavlja)

### Programirana reprodukcija

Možete odabrati redoslijed zapisa za reprodukciju i tako stvoriti vlastiti program reprodukcije. Taj program može sadržavati do 20 zapisa.

**1** Pritisnite **PROG./MEMO.** na prednjem panelu ili **PROGRAM/MEMO** na daljinskom navodilu u stop modu.

**2** Pritisnite **DISC SKIP** ili **DISC DIRECT PLAY (DISC 1/2/3)** na prednjem panelu ili **D. SKIP** na daljinskom navodilu da bi odabrali disk.

**3** Pritisnite **CD SKIP/SEARCH**   na prednjem panelu ili daljinskom navodilu da odaberete stazu.

**4** Pritisnite **PROG./MEMO.** na prednjem panelu ili **PROGRAM/MEMO** na daljinskom navodilu.

**5** Ponovite korake 1~4.

**6** Pritisnite **PLAY (▶)** na prednjem panelu ili **CD PLAY/PAUSE (▶/||)** na daljinskom navodilu.

#### Za pregled sadržaja programa

Pritisnite tipku **PROG./MEMO.** (ili **PROGRAM/MEMO** na daljinskom upravljaču) dok CD stoji.

- Na zaslonu će se ispisati broj zapisa i programa.

#### Za brisanje sadržaja programa

Pritisnite tipku **PROG./MEMO.** (ili **PROGRAM/MEMO** na daljinskom upravljaču) dok CD stoji. Nakon toga pritisnite tipku **CLEAR** na prednjoj strani uređaja ili **CD STOP(■)** na daljinskom upravljaču.

#### Za dodavanje novog sadržaja u program

1. Dok CD stoji, pritisnite tipku **PROG./MEMO.** (ili **PROGRAM/MEMO** na daljinskom upravljaču) više puta, sve dok se na zaslonu ne pojavi poruka "zapisa number".
2. Ponovite korake 2-4.

#### Za mijenjanje sadržaja programa

1. Pritisnite tipku **PROG./MEMO.** (ili **PROGRAM/MEMO** na daljinskom upravljaču) da vam se prikaže broj programa koji želite primijeniti.
2. Ponovite korake 2-4.

## Priključivanje USB porta

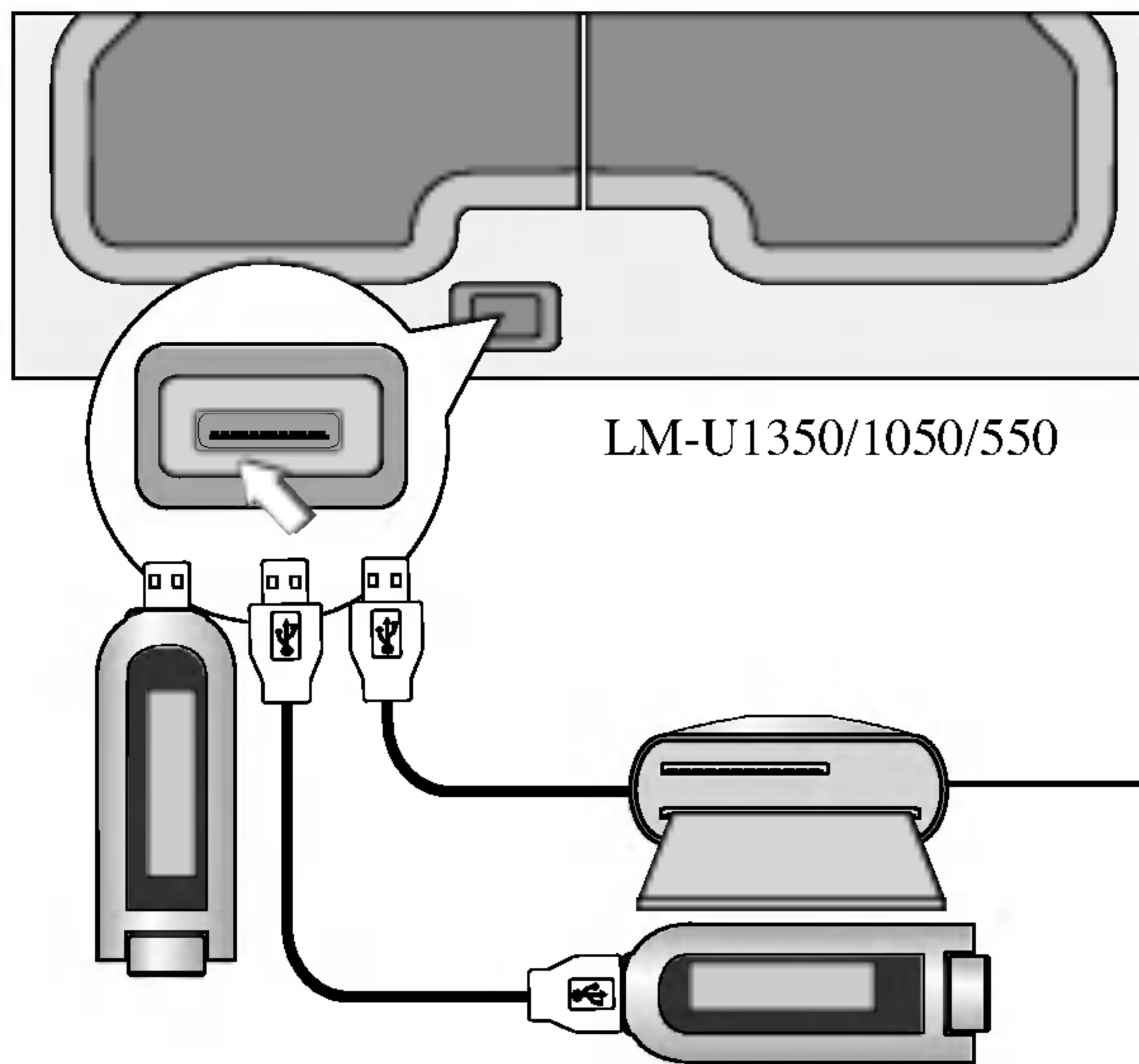

Kartice koje se mogu čitati

- SmartMedia Card (SMC)
- Compact Flash Card (CFC)
- Micro Drive (MD)
- Secure Digital Card (SD)
- Multi Media Card (MMC)
- Memory Stick (MS)
- Memory Stick Pro (MS-Pro)
- KOMPATIBILNO S: FAT12,16,32
- Uporabite samo preporučene memorijske kartice.

**1** Spojite USB uređaj na USB port vašeg uređaja.

**2** Pritisnite tipku USB na prednjoj ploči.

### **N** Napomene

- Ne iskapčajte MP3 player ili memorijsku karticu tijekom reproduciranja s USB-om.

- Nemojte dodavati ili uklanjati memorijsku karticu tijekom reproduciranja s USB-om pomoći više-kartičnog čitača.
- Najveći dostupni broj za datoteke iznosi 999 EA.
- Datoteku obavezno spremite u memorijsku karticu nakon formatiranja.
- Nije podržan obložen hard disk.
- MP3 player za kojeg je potrebna instalacija drive-a također nije podržan.
- Memorije će možda biti na kartici, ali možda neće biti prepoznata, ovisno o vrsti memorijske kartice.

## Reproduciranje s USB uređajem

### Osnovno reproduciranje

**1** Pritisnite tipku USB na prednjoj ploči kako biste ušli u modus USB.

Na prozorčiću display-a pojavit će se natpis za provjeravanje "CHECKING", a zatim će se pojaviti natpis s ukupnim brojem datoteka.

**2** Press PLAY(▶) on the front panel or CD PLAY/PAUSE (▶/||) on the remote control.

Uz to, reproduciranje možete započeti pritiskom na tipke BROJČANIKA.

### Da pauzirate reproduciranje

Pritisnite CD PAUSE (CD||) na prednjem panelu ili CD PLAY/PAUSE (▶/||) na daljinskom navodilu za vrijeme reproduciranja.

Ako želite nastaviti reprodukciju, ponovno pritisnite tu tipku.

### Da stopirate reproduciranje

Pritisnite STOP (■)/CLEAR na prednjem panelu ili CD STOP(■) na daljinskom navodilu za vrijeme reproduciranja.

### Prelazak na sljedeću karticu

Pritisnite DISC SKIP na prednjem panelu ili D.SKIP na daljinskom navodilu za vrijeme reproduciranja ili u stop modu.

### Da preskočite stazu

- Pritisnite ►►►► tipku da bi otišli na sledeću stazu.
- Kada ◀◀◀◀ tipka je pritisnuta jednom na pola staze, plejer se vraća na početak staze. Kada se pritisne ponovo, staza se preskače svaki put kad je tipka pritisnuta.

### Provjeravanje informacija MP3 datoteke

Pritisnite tipku INFO tijekom puštanja MP3 datoteke.

- Informacije (Naslov, Izvođač ili Album) MP3 datoteke pojavit će se na display-u.
- Ako na MP3 datoteci nema informacija, na display-u će se pojaviti indikator "NO ID3 TAG".

### **N** Napomena

- Na ovom se uređaju može reproducirati s USB uređaja koji sadrži MP3/WMA datoteke.
- Datoteke s ekstencijama MP3 i ID3 TAG datoteke trebaju se imenovati na engleskom jeziku.
- Ovaj player ne može formatirati memorijsku karticu.
- Ovaj player ne može koristiti USB HUB.



## Reproduciranje s USB uređajem

### Da Ponovite Reproduciranje

#### Da reproducirate jedan naslov više puta

Pritisnite **REPEAT** jednom za vrijeme reproduciranja.

- “ 1” se pojavljuje u prozorcu displeja.

#### Da reproducirate jedan disk više puta

Pritisnite **REPEAT** ponovo za vrijeme reproduciranja.

- “ 1 DISC” se pojavljuje u prozorcu displeja.

#### Da reproducirate sve naslove više puta

Pritisnite **REPEAT** još jednom za vrijeme reproduciranja.

- “ ALL DISC” se pojavljuje u prozorcu displeja.

#### Da otkazete ponavljanje reproduciranja

- Pritisnite **REPEAT** nekoliko puta dok indikator ponavljanja ne izčezne.

#### Da programirate ponavljanje reproduciranja

• Pritisnite **REPEAT** jednom za vrijeme programiranog reproduciranja.

- “ 1” se pojavljuje u prozorcu displeja.

(Jedan naslov se ponavlja)

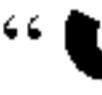
- “ ALL DISC” se pojavljuje u prozorcu displeja.

(Ceo program se ponavlja)

### Programirana reprodukcija

Možete odabrati redoslijed zapisa za reprodukciju i tako stvoriti vlastiti program reprodukcije. Taj program može sadržavati do 20 zapisa.



**1** Pritisnite **PROG./MEMO.** na prednjem panelu ili **PROGRAM/MEMO** na daljinskom navodilu u stop modu.

**2** Pritisnite tipku **DISC SKIP** na prednjoj ploči ili **D.SKIP** na daljinskom upravljaču kako biste odabrali disk.

**3** Pritisnite **CD SKIP/SEARCH**     na prednjem panelu ili daljinskom navodilu da odaberete stazu.

**4** Pritisnite **PROG./MEMO.** na prednjem panelu ili **PROGRAM/MEMO** na daljinskom navodilu.

**5** Ponovite korake 1~4.

**6** Pritisnite **PLAY** () na prednjem panelu ili **CD PLAY/PAUSE** () na daljinskom navodilu.

#### Za pregled sadržaja programa

Pritisnite tipku **PROG./MEMO.** (ili **PROGRAM/MEMO** na daljinskom upravljaču) dok CD stoji.

- Na zaslonu će se ispisati broj zapisa i programa.

#### Za brisanje sadržaja programa

Pritisnite tipku **PROG./MEMO.** (ili **PROGRAM/MEMO** na daljinskom upravljaču) dok CD stoji. Nakon toga pritisnite tipku **CLEAR** na prednjoj strani uređaja ili **CD STOP** () na daljinskom upravljaču.

#### Za dodavanje novog sadržaja u program

1. Pritisnite tipku **PROG./MEMO.** (ili **PROGRAM/MEMO** na daljinskom upravljaču) nekoliko puta za redom u modusu zaustavljanja programa sve dok natpis za broj snimke “Track Number” ne počne treptati.

2. Ponovite korake 2-4.

#### Za mijenjanje sadržaja programa

1. Pritisnite tipku **PROG./MEMO.** (ili **PROGRAM/MEMO** na daljinskom upravljaču) da vam se prikaže broj programa koji želite primijeniti.

2. Ponovite korake 2-4.

## Rješavanje problema

Proverite sledeću tablu sa uputama o mogućim razlozima za dati problem pre nego poyovete servis.

Simptomi	Razlog	Korekcija
Nema struje	<ul style="list-style-type: none"> <li>Kabl el.napajanja je isklj.</li> </ul>	<ul style="list-style-type: none"> <li>Utiknite dobro kabl u struju.</li> </ul>
Nema zvuka.	<ul style="list-style-type: none"> <li>Audio-kabeli nisu pravilno spojeni.</li> </ul>	<ul style="list-style-type: none"> <li>Pravilno priljučite audio-kabele u odgovarajuće utičnice.</li> </ul>
	<ul style="list-style-type: none"> <li>Oprema za vanjski izvor nije uključena.</li> </ul>	<ul style="list-style-type: none"> <li>Uključite opremu za vanjski izvor.</li> </ul>
	<ul style="list-style-type: none"> <li>Kabl zvučnika je podešen na pogrešnu poziciju.</li> </ul>	<ul style="list-style-type: none"> <li>Podesite kabl zvučnika na pravilnu poziciju, i onda ponovo uključite ured pritiskajući POWER.</li> </ul>
Ured ne počinje sa reprodukcijom.	<ul style="list-style-type: none"> <li>Nema diska ili kazeta nije postavljena.</li> </ul>	<ul style="list-style-type: none"> <li>Postavite disk ili kazetu.</li> </ul>
	<ul style="list-style-type: none"> <li>Nevalidan disk ili kazeta je postavljena.</li> </ul>	<ul style="list-style-type: none"> <li>Postavite validni disk ili kazetu.</li> </ul>
	<ul style="list-style-type: none"> <li>Disk je postavljen obrnuto.</li> </ul>	<ul style="list-style-type: none"> <li>Postavite disk u ramci za disk pravilno prema čitaču.</li> </ul>
	<ul style="list-style-type: none"> <li>Disk nije postavljen pravilno</li> </ul>	<ul style="list-style-type: none"> <li>Postavitedisk pravilno u stilaž za disk u pravcu čitača.</li> </ul>
	<ul style="list-style-type: none"> <li>Disk je isprljan</li> </ul>	<ul style="list-style-type: none"> <li>Počistite disk.</li> </ul>
Daljinsko navodilo ne radi pravilno.	<ul style="list-style-type: none"> <li>Daljinski nije uperen ka daljinskom senzoru na uredu.</li> </ul>	<ul style="list-style-type: none"> <li>Uperite daljinski ka senzoru na uredu.</li> </ul>
	<ul style="list-style-type: none"> <li>Daljinski je mnogo daleko.</li> </ul>	<ul style="list-style-type: none"> <li>Koristite daljinski na manjeot 7m.</li> </ul>
	<ul style="list-style-type: none"> <li>Ima prepreka na putu između daljinskog I ureda.</li> </ul>	<ul style="list-style-type: none"> <li>Uklonite prepreku.</li> </ul>
	<ul style="list-style-type: none"> <li>Baterije u daljinskom su istrošene.</li> </ul>	<ul style="list-style-type: none"> <li>Zamenite baterije.</li> </ul>

## Dodatne informacije

### O MP3

- MP3 datoteka je kompresija audio podataka pomoću MPEG1 layer-3 cheme za kodiranje datoteka. Datoteke koje imaju ekstenziju ".mp3" zovemo "MP3 datoteke".
- Uređaj ne može čitati MP3 datoteku koja nema ekstenzijz ".mp3".

### O WMA

- WMA datoka je Microsoft tehnologija audio kompresije.
- WMA (Windows Media Audio) nudi dvostruku audio kompresiju MP3 formata.

**Kompatibilnost MP3/WMA diska s ovim uređajem ograničena je prema slijedećem:**

- Frekvencija uzorka / 8 - 48kHz (MP3), 32 - 44.1 kHz (WMA)
- Bit / 8 - 320kbps (MP3), 32 - 128kbps (WMA)
- CD-R fizički format trebao bi biti "ISO 9660"
- Ako snimate MP3/WMA datoteku pomoću software-a koji ne može načiniti sistem datoteke, na primjer "Direct CD", itd, MP3 datoteku bit će nemoguće puštati. Preporučujemo da koristite program "Easy-CD Creator", koji stvara distem datoteka ISO9660.

- Imena datoteka trebaju sadržavati 30 slova ili manje i moraju u sebi sadržavati ".mp3" ili "wma" ekstenziju. na primjer "\*\*\*\*\*.MP3" ili "\*\*\*\*\*.WMA".
- Ne koristite posebne znakove, kao što su "/ : \* ? " < > ", itd.
- Čak i ako je ukupni broj datoteka na disku iznad 1000, bit će prikazano samo do 999 datoteka.

### O funkciji MULTI SESSION

- Ova funkcija prepoznaje multi session disk prema tipku CD-ROM-a diska.

na primjer) Ako u prvom session-u postoji datoteka MP3/WMA, pušta se samo MP3/WMA datoteka prvog session-a. Ako u cijelom session-u postoji datoteka MP3/WMA, pušta se MP3/WMA datoteka svakog session-a. Ako u prvom session-u postoji Audio CD, pušta se samo Audio CD prvog session-a.

## Posebnosti

sekcija		Modeli	LM-U1350A/D/X	LM-U1050A/D/X	LM-W550A/D/X LM-U550A/D/X
[Opšte]	Napajanje	Nalazi se na zadnjem panelu.			
	Konsumacija električne energije	60 W	50 W	45 W	
	Težina	6.3 kg	6.3 kg	6.3 kg	
	Spoljne dimenzije(ŠxVxD)	273 x 326 x 366 mm			
[CD]	Raspon frekvencije	40 - 18000 Hz			
	Signal šuma koficijen	70 dB			
	Dinamički raspon	70 dB			
[Tuner]	FM	Opseg tjunera	87.5 - 108.0 MHz ili 65 - 74 MHz, 87.5 - 108.0 MHz		
		Srednja frekvencija	10.7 MHz		
		Signal šuma koficijent	60/55 dB		
		Raspon frekvencije	60 - 10000 Hz		
	AM (MW)	Opseg tjunera	522 - 1620 kHz ili 520 - 1720 kHz		
		Srednja frekvencija	450 kHz		
		Raspon frekvencije	35 dB		
		Frequency Response	120 - 2000 Hz		
[Pojačalo]	Izlazna moć	130W+130W	100W+100W	50W+50W	
	T.H.D	0.5 %			
	Raspon frekvencije	42 - 20000 Hz			
	Signal šuma koficijen	75 dB			
[TAPE]	Kazetofon Brzina trake	4.75 cm/sec			
	Nestabilnost tona i iskrivljavanje	0.25 %(MTT -111, JIS-WTD)			
	F.F/REW Vreme	120 sec (C-60)			
	Raspon frekvencije	125 - 8000Hz			
	Signal šuma koficijen	40 dB			
	Kanal odvajanja	50 dB(P/B) / 45 dB(R/P)			
	Koficijent presnimavanja	55 dB(MTT-5511)			
[Zvučnici]		LMS-U1350	LMS-U1050	LMS-W550/U550	
	Tie	3 put 3 zvučnik	3 put 3 zvučnik	2 put 2 zvučnik	
	Otpor	4 Ω	4 Ω	8 Ω	
	Raspon frekvencije	50 - 20000 Hz	55 - 20000 Hz	56 - 20000 Hz	
	Nivo zvučnog pritiska	86 dB/W (1m)	85 dB/W (1m)	85 dB/W (1m)	
	Koficijent ulazne moći	130 W	100 W	50 W	
	Maksimalni koficijent ulazne moći	260 W	200 W	100 W	
	Neto dimenzije(ŠxVxD)	227 X 327 X 312 mm	227 X 327 X 272 mm	199 X 326 X 232 mm	
	Neto težina	5 kg	4.2 kg	2.78 kg	

\* Dizajn i specifikacije su predmet podložan promenama bez upozorenja.



P/NO : 3834RH0084H