



System MINI HI-FI

UŽIVATELSKÁ PŘÍRUČKA

MODELY: LM-U1350

(LM-U1350A/D/X, LMS-U1350)

LM-U1050

(LM-U1050A/D/X, LMS-U1050)

LM-W550

(LM-W550A/D/X, LMS-W550)

LM-U550

(LM-U550A/D/X, LMS-U550)

Před uvedením systému do provozu si pozorně prostudujte tento návod k obsluze.

Uschovejte jej pro budoucí použití.

Změny designu a technických parametrů vyhrazeny.



Bezpečnostní pokyny



UPOZORNĚNÍ: TYTO SERVISNÍ POKYNY JSOU URČENÉ POUZE PRO KVALIFIKOVANÝ PERSONÁL SERVISU. ABYSTE PŘEDEŠLI RIZIKU ÚRAZU ELEKTRICKÝM PROUDEM, NEVYKONÁVEJTE JINÉ SERVISNÍ ZÁSAHY, NEŽ JAKÉ JSOU UVEDENÉ V NÁVODU PRO OBLUHU, POKUD K TAKOVÝM ZÁSAHŮM OVŠEM NEJSTE KVALIFIKOVÁN.



Upozornění: Přístroj nevystavujte působení vody (kapající či stříkající) a nepokládejte na něj či do jeho blízkosti předměty obsahující tekutinu, např. vázy.

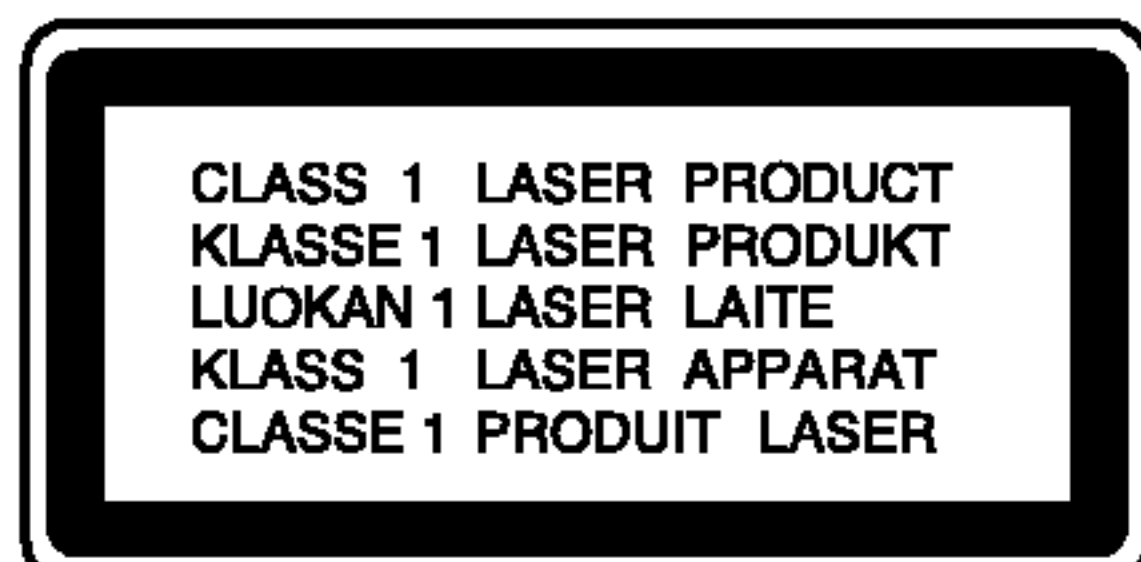

UPOZORNĚNÍ: Tento výrobek používá laserový systém.

Abyste zajistili správné používání výrobku, přečtěte si prosím pečlivě návod k obsluze a uschovejte ho pro budoucí potřebu. Pokud bude třeba na výrobku provést údržbu, obraťte se na autorizovaný servis. Používání ovladačů, nastavení nebo vykonávání postupů jiných než jsou uvedené zde, může vést k vystavení se nebezpečnému ozáření.

Abyste předešli přímému vystavení se laserovému paprsku, nepokoušejte se přístroj otevřít. Při jeho otevření je laserové záření zřetelné. NEDÍVEJTE SE PŘÍMO DO PAPERU.



VAROVÁNÍ: Neinstalujte toto zařízení do omezeného prostoru jako je např. knihovna a podobně.

UPOZORNĚNÍ týkající se napájecího kabelu

Pro většinu přístrojů se doporučuje, aby byly umístěné do vyhrazeného obvodu;

Tzn. do obvodu s jediným výstupem, který zásobuje elektrickou energií pouze daný přístroj a nemá žádné přídatné výstupy nebo proudové odbočky. Pro jistotu si přečtěte stranu technických specifikací v tomto manuálu.

Nepřetěžujte elektrické zásuvky. Přetížené, uvolněné nebo poškozené zásuvky, prodlužovací kabely, roztřepené napájecí kabely, poškozená či popraskaná izolace kabelů atd. jsou značně nebezpečné. Jakákoliv z výše zmíněných závad může způsobit zásah elektrickým proudem či požár. Pravidelně kontrolujte kabely Vašich přístrojů a pokud objevíte jakékoliv jejich poškození nebo opotřebování, přístroj odpojte a přestaňte ho používat. Kabel nechte vyměnit za přesně odpovídající náhradní kabel u autorizovaného servisu.

Napájecí kabel chraňte před fyzickým či mechanickým poškozením, nekruťte s ním, nemačkejte ho, nepřivírejte do dveří nebo na něj nestoupejte. Mimořádnou pozornost věnujte zástrčkám, elektrickým zásuvkám a místu, kde napájecí kabel vychází z přístroje.



Tento přístroj je vyroben v souladu s požadavky pro radiovou interferenci podle směrnic EEC 89/336/EEC, 93/68/EEC a 73/23/EEC.

Obsah

ÚVOD

Bezpečnostní pokyny	2
Obsah	3
Před použitím	4
Bezpečnostní pokyny	4
Poznámky k manipulaci s CD	4
Poznámky k dálkovému ovládní	4
Poznámky ke kazetám	4
Čelní panel/zadní panel	5
Dálkové ovládní	6
Připojení	7
Připojení reproduktorů	7
Připojení antény	7



PŘED UVEDENÍM DO PROVOZU

Nastavení audiosoustavy	8-10
Nastavení provozního napětí (volitelné)	8
Nastavení hodin	8
Nastavení hlasitosti	8
Seřazení kvality zvuku	8
Funkce SLEEP	8
Funkce MUTE	9
Funkce SURROUND	9
Systém XDSS (Extreme Dynamic Sound System)	9
REŽIM DISPLEJE:	9
REGULACE OSVĚTLENÍ	9
DEMO (UKÁZKA)	9
OAO (akustická optimalizace polohy)	9
XTS-Pro	9
Optimizér MP3	9
Funkce TIMER	10
Pomocné funkce	10
Funkce RDS - VOLITELNÉ	11
Informace o RDS	11
Vyhledání programu (PTY)	11

PROVOZ

Predvolenie rozhlasových staníc	12
Poslouchání rozhlasového vysílání	12
Přehrávání magnetofonové kazety	13
Základní přehrávání	13
Zastavení přehrávání	13
Rychlé přehrávání zpět nebo vpřed	13
Nahrávání	13
Nahrávání	13
Základní nastavení	13
Nahrávání z rozhlasového vysílání, CD, USB nebo pomocného zdroje	13
Synchronizované nahrávání z CD na kazetu	13
Přehrávání CD	14-15
Základní přehrávání	14
Přerušení přehrávání	14
Zastavení přehrávání	14
Přeskočení stopy	14
Prohledávání skladby	14
Přeskočení na další disk	14
Přímá volba disku	14
Výměna disku při přehrávání	14
Kontrola informace o MP3 souboru	14
Opakované přehrávání	15
Programování pořadí nahrávek	15
Připojení portu USB	16
Přehrávání ze zařízení USB	16-17
Základní přehrávání	16
Přerušení přehrávání	16
Zastavení přehrávání	16
Přejít na další kartu	16
Přeskočení stopy	16
Kontrola informace o MP3 souboru	16
Opakované přehrávání	17
Programování pořadí nahrávek	17
REFERENCE	
Odstraňování poruch	18
Doplňující informace	18
Technické údaje	19

Vysvětlení symbolů použitých v tomto návodu

-  Upozorňuje na nebezpečí možnosti poškození zařízení samotného nebo způsobení jiných materiálních škod
-  Upozorňuje na speciální provozní vlastnosti tohoto zařízení
-  Uvozuje tipy a rady pro usnadnění ovládní

Před použitím

Bezpečnostní pokyny

Manipulace se zařízením

Když transportujete zařízení

Přijde vhod originální obal a obalový materiál. Pro zajištění maximální ochrany zabalte zařízení tak, jak bylo zabaleno původně ve výrobním závodě.

Udržování povrchu zařízení v čistotě

V blízkosti zařízení nepoužívejte těkavé látky, jako jsou například prostředky na hubení hmyzu. Nenechávejte pryžové nebo plastové produkty po delší dobu v kontaktu se zařízením. Mohou na jeho povrchu zanechat stopy.

Čištění zařízení

Čištění skříně zařízení

Používejte měkký, suchý hadřík. Jestliže je povrch silně znečištěn, použijte k jeho vyčištění měkký hadřík, lehce navlhčený slabým roztokem saponátu. Nepoužívejte silná rozpouštědla, jako je alkohol, benzín, nebo ředidla, protože ta mohou poškodit povrch skříně zařízení.

Poznámky k manipulaci s CD

Manipulace s kompaktním diskem

Nedotýkejte se té strany kompaktního disku, která je nosičem záznamu. Vždy uchopte disk na hranách tak, aby se prsty nedotýkaly povrchu.

Nelepte na kompaktní disk papírky nebo lepicí pásky.



Uchovávání kompaktního disku

Po přehrání uložte kompaktní disk do jeho obalu. Nevystavujte kompaktní disk přímému slunečnímu záření nebo působení zdrojů tepla a nenechávejte je v automobilu, který je zaparkován na přímém slunci, protože teplota v interiéru vozidla může výrazně stoupnout.

Čištění kompaktního disku

Otisky prstů a prach na kompaktním disku mohou zapříčinit špatnou kvalitu obrazu a zkreslení zvuku. Před přehráváním otřete kompaktní disk čistým hadříkem. Postupujte při tom od středu ke stranám.

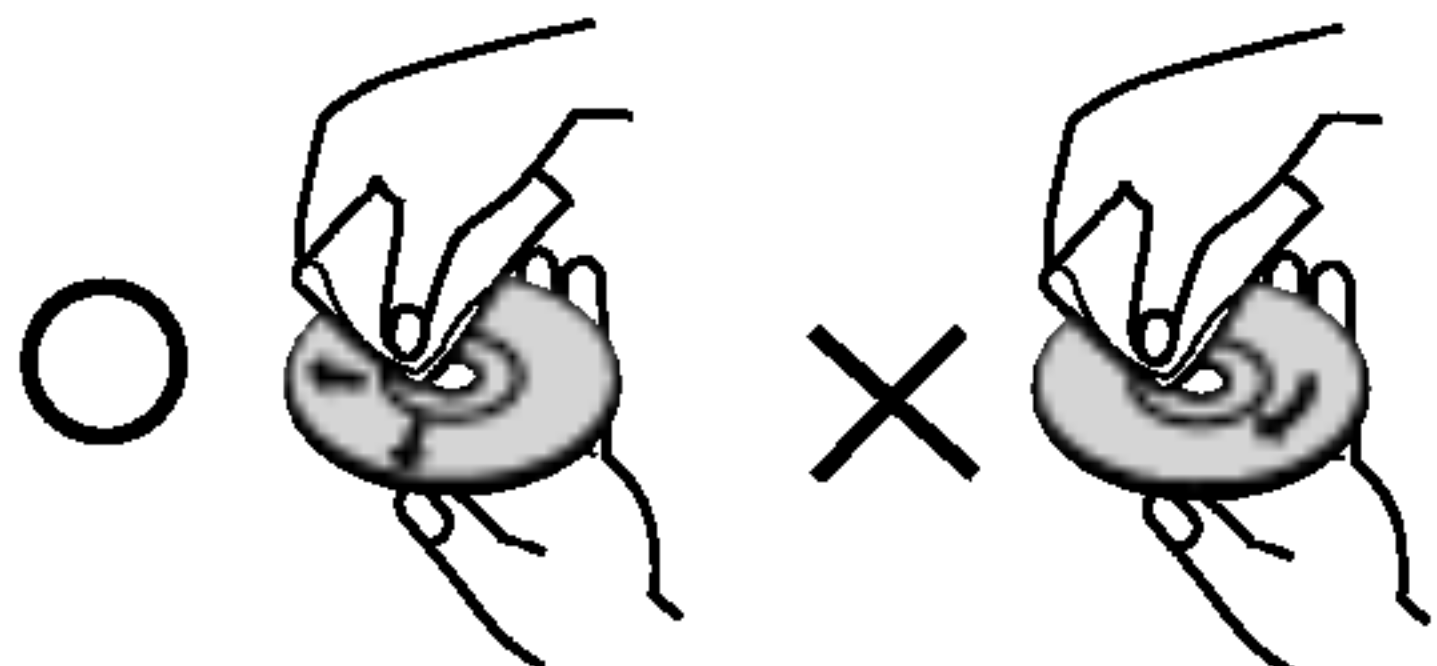

Nepoužívejte silná rozpouštědla jako je líh, benzín, ředidlo, komerční čistící prostředky nebo antistatické spreje určené pro analogová záznamová média.

Poznámky k dálkovému ovládání

Operační dosah dálkového ovládání

Nasměrujte dálkové ovládání na senzor dálkového ovládání a stiskněte zvolené tlačítko.

- **Vzdálenost:** Přibližně 23 stop (7 metrů) od čelní strany senzoru dálkového ovládání.
- **Úhel:** Přibližně 30° v každém směru od čelní strany senzoru dálkového ovládání.

Baterie pro dálkové ovládání

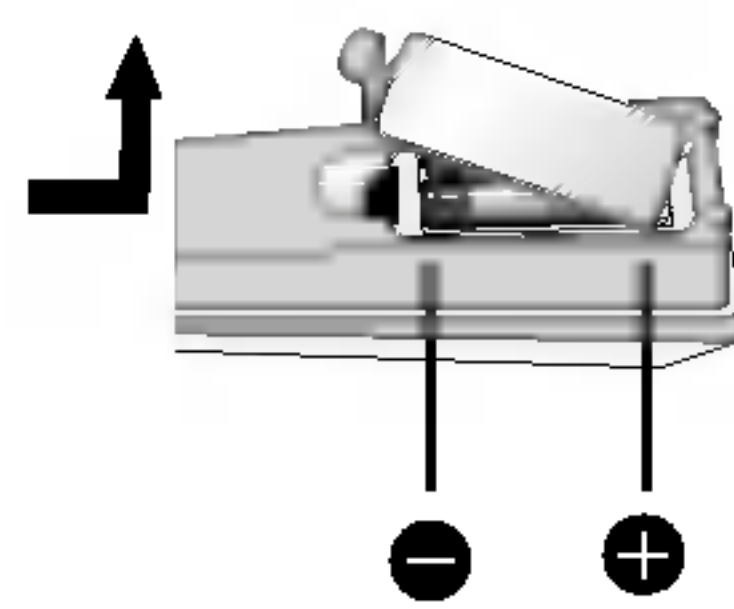

Demontujte kryt bateriové šachty na zadním konci dálkového ovládání a vložte dvě baterie R03 (typ AAA) tak, aby souhlasily jejich póly + a -.



Pozor

Nepoužívejte zároveň staré a nové baterie.

Nikdy nepoužívejte současně různé typy baterií (standardní, alkalické atd.).

Poznámky ke kazetám

Jak zabránit nechtěnému přemazání kazety

Odstranění výstupku(ů) na kazetě (pomocí malého šroubováku) zabrání nechtěnému přemazání obsahu kazety.

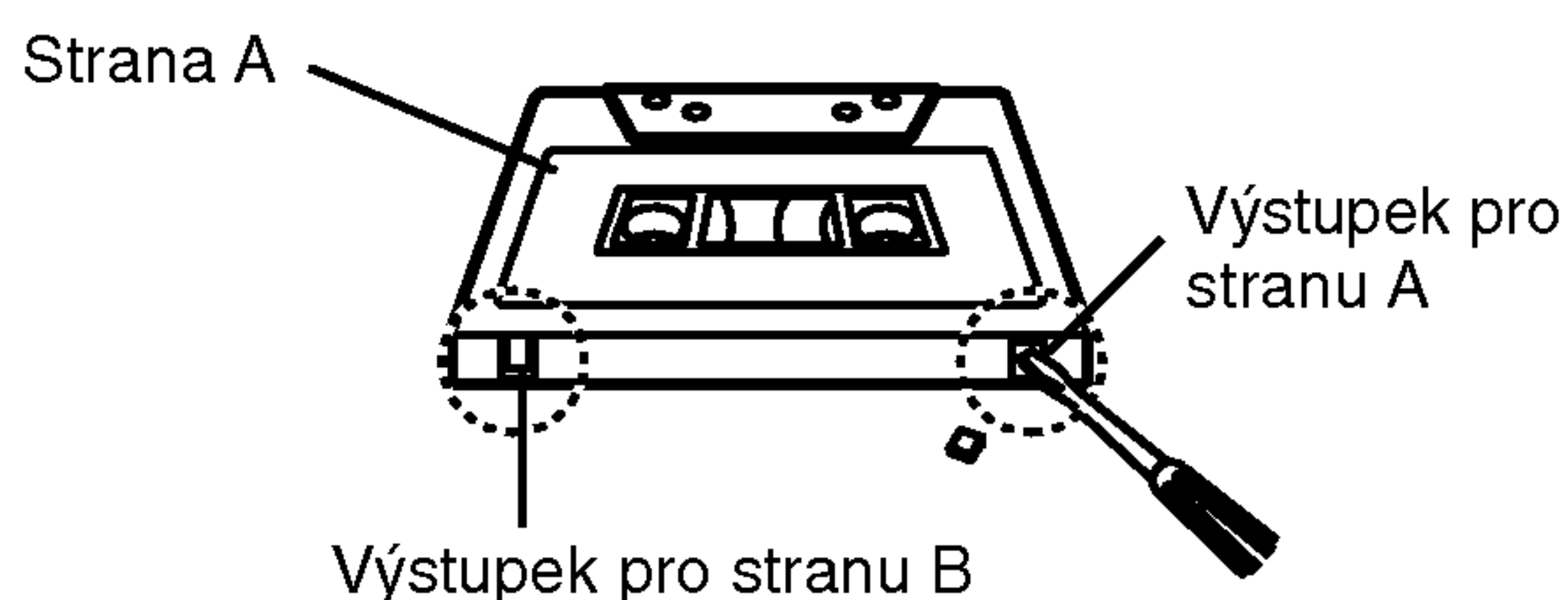

Chcete-li na kazetu znovu nahrávat, přelepte otvory lepicí páskou.

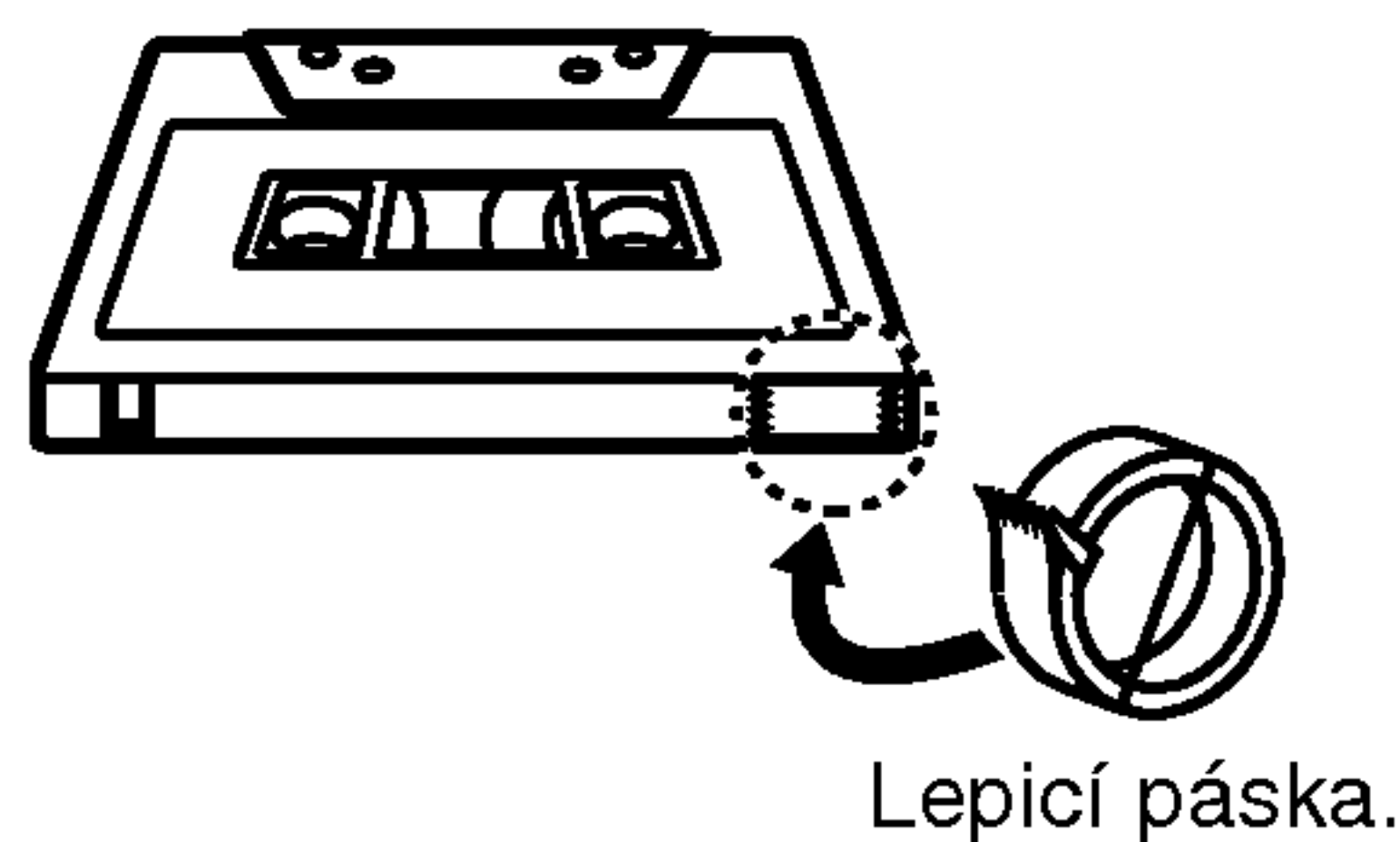

Čelní panel/zadní panel

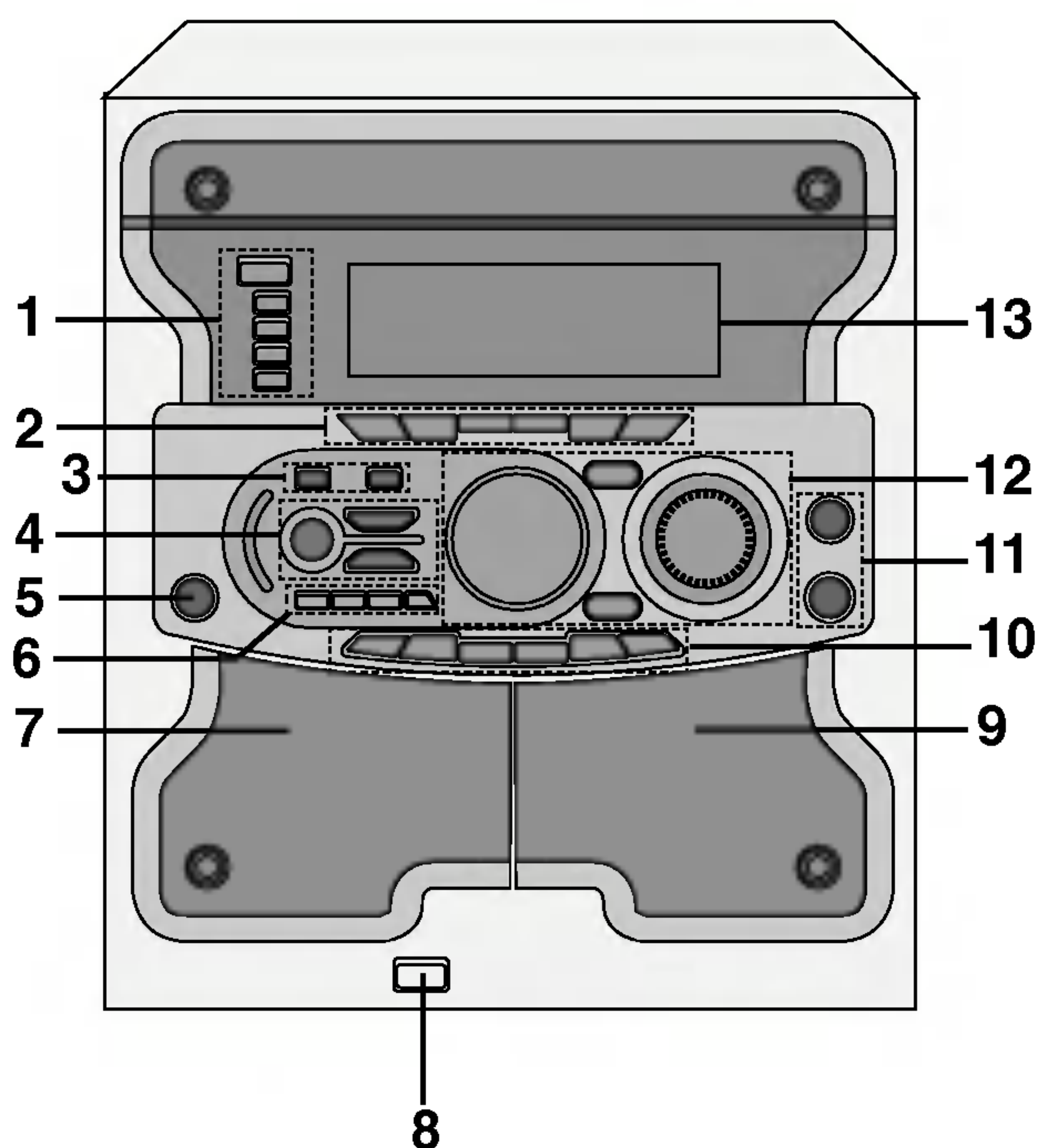

1.
 - Hlavní vypínač (⏻ STANDBY/ON)
 - Tlačítko přeskočení disku (DISC SKIP)
 - Tlačítka přímého přehrávání disků (DISC 1, DISC 2, DISC 3)
2.
 - Tlačítko PLAY MODE (mód přehrávání) : VOLITELNÉ
 - Tlačítko DEMO (LM-U1350/1050)
(Stisknutím tlačítka **DEMO** v době, kdy je přístroj vypnut, spustíte předvádění funkcí přístroje na displeji. Předvádění zrušíte stisknutím tlačítka **POWER** nebo opětovným stisknutím tlačítka **DEMO**.)
 - Tlačítko PROG./MEMO./ENTER (program/paměť)
 - Tlačítko MODE/RIF/HI-DUBB.
 - Tlačítko optimizéru MP3
 - Tlačítko CD SYNC./NOR-DUBB.
 - Tlačítko TIMER (časovač)
 - Tlačítko CLOCK (hodiny)
3.
 - Tlačítko otevření CD mechaniky (▲ OPEN)
 - Tlačítko XTS-Pro
4.
 - Tlačítko XDSS
 - Tlačítko SURROUND (SURR.)
 - Tlačítko OAO
5. Zdíčka pro sluchátka (PHONES) - \varnothing 6.3mm
6.
 - Tlačítko TUNER(rádio)
 - Tlačítko TAPE (kazeta)
 - Tlačítko CD
 - Tlačítko AUX (externí zdroj signálu) (LM-W550)
 - Tlačítko USB
7. Pozice otevření dvíře▲ PUSH EJECT – Kazeta 1
8. Port USB (LM-U1350/1050/550)

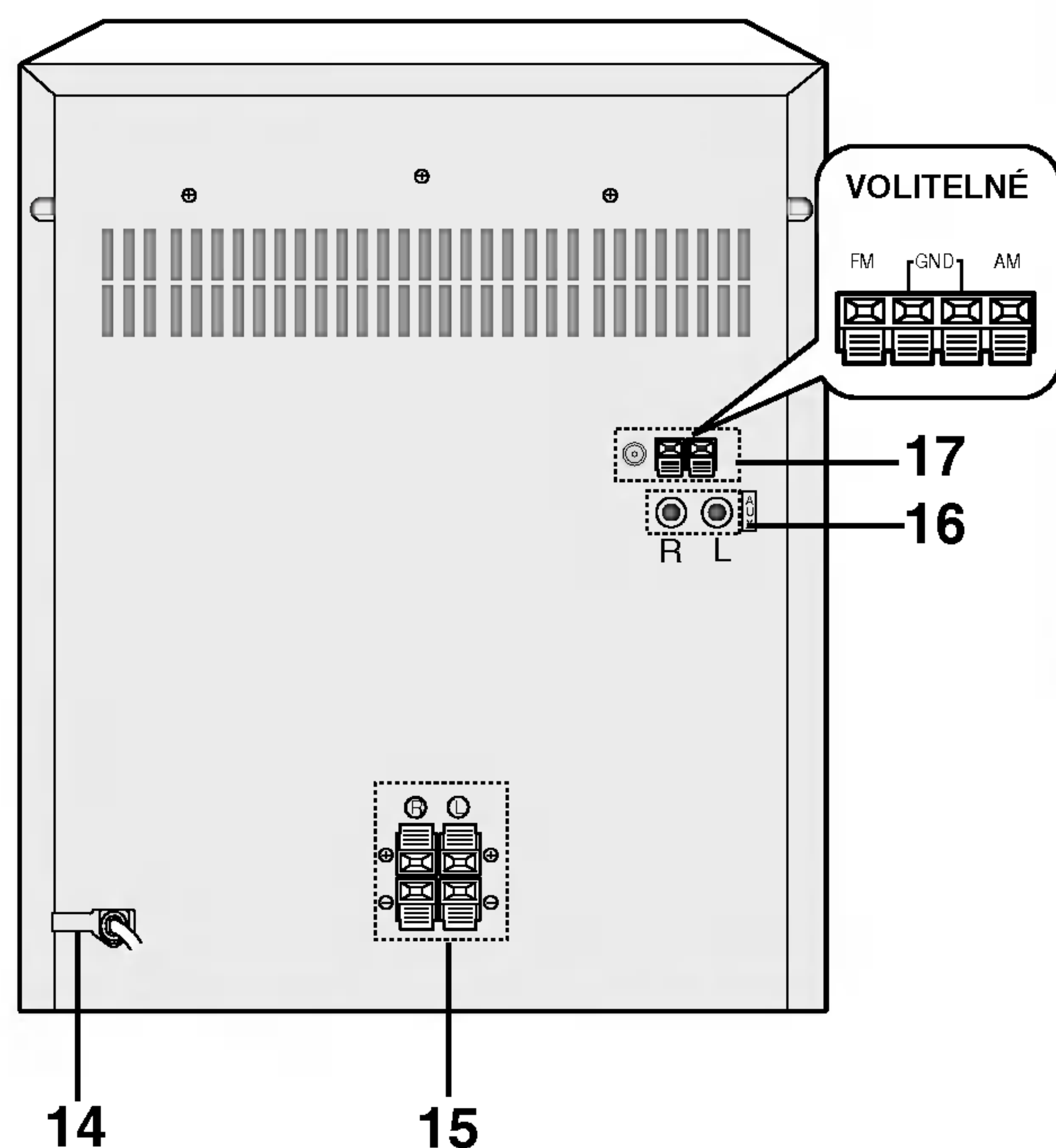

9. Pozice otevření dvířek▲ PUSH EJECT – Kazeta 2
10.
 - Tlačítko ■ STOP/CLEAR (zastavení/vymazání)
 - Nahrávání / pozastavení nahrávání (●REC/||)
 - Tlačítka PRESET UP/DOWN (přednastavené stanice)
 - Tlačítko PLAY (přehrávání) (▶)
 - Tlačítko REVERSE PLAY (přehrávání vzad)(◀)
 - : volitelné
 - Tlačítka TUNING (ladění)
 - Tlačítka CD SKIP/SEARCH (přeskočení/vyhledávání) (◀◀◀/▶▶▶)
 - Tlačítka TAPE REWIND/FAST FORWARD (◀◀◀/▶▶▶)(rychlé přetáčení kazety zpět / vpřed)
11.
 - Ovladač úrovně vstupního signálu mikrofону (MIC VOL.) : VOLITELNÉ
 - Zdíčka pro mikrofon (MIC) - \varnothing 6.3mm : VOLITELNÉ
12.
 - Ovladač hlasitosti
 - Tlačítko EQUALIZER (EQ ekvalizér)
 - Tlačítko pauza nastavení/CD [SET/CD PAUSE (CD||)]
 - Tlačítko šumu AM
 - Tlačítko RDS : VOLITELNÉ
 - Multifunkční ovladač (MULTI JOG.)
13. Displej
14. Napájecí kabel
15. Svorky reproduktorů
16. Konektory externího zvukového vstupu
17. Svorka pro anténu

Dálkové ovládání

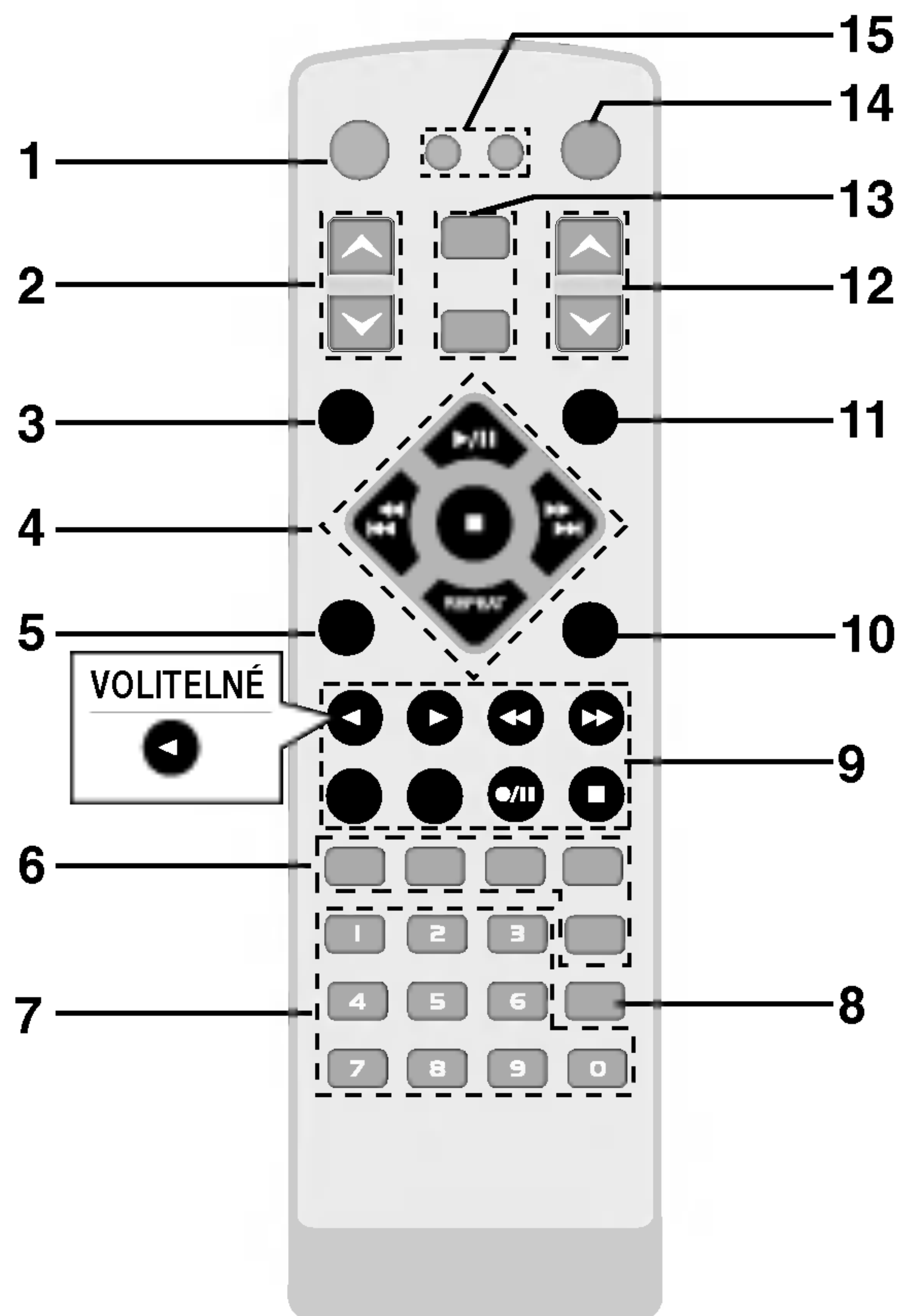

1. Hlavní vypínač (POWER)
2. Přednastavení PRESET (▼/▲)
3. Tlačítko CLOCK (hodiny)
4. Tlačítka CD FUNCTION (funkce CD)
 - Tlačítko CD PLAY/PAUSE (přehrávání/pauza) (▶/||)
 - Tlačítko CD STOP (zastavení) (■)
 - Tlačítko CD SKIP/SEARCH (přeskočení stopy/vyhledávání) (◀◀◀◀/▶▶▶▶)
 - Tlačítka ladění nahoru/dolů (◀◀◀◀/▶▶▶▶)
 - Tlačítko REPEAT (opakování)
5. Přeskočení disku (D.SKIP)
6. EQUALIZER PATTERN
 - Tlačítko EQ PATT.
 - Tlačítko XDSS
 - Tlačítko prostorového zvuku (SURR.)
 - Tlačítko OAO
 - Tlačítko XTS Pro
7. ČÍSLICOVÉ tlačítka
8. Tlačítko zobrazení informace o MP3 souboru (INFO)
9. Tlačítka funkce TAPE
 - Nahrávání / pozastavení nahrávání (●/||)
 - Přehrávání vpřed (▶)
 - Přehrávání vzad (◀) : VOLITELNÉ
 - Zastavení pásky (■)
 - Rychlé přehrávání vpřed (▶▶)
 - Rychlé přehrávání vzad (◀◀)
 - Volba mechaniky 1/2
10. Tlačítko programování/paměti
11. Plánované vypnutí SLEEP
12. Nastavení hlasitosti (VOLUME ▼/▲)
13. • Tlačítko USB (LM-U1350/1050/550)
 - Tlačítko FUNCTION (FUNKCE)
14. Ztlumení zvuku MUTE
15. • Tlačítko DISP.MODE (REŽIM ZOBRAZENÍ): (LM-U1350/1050)
 - Tlačítko DIMMER (STMÍVAČ)

Připojení

Připojení reproduktorů

Připojte kabely reproduktorů k příslušným výstupům.

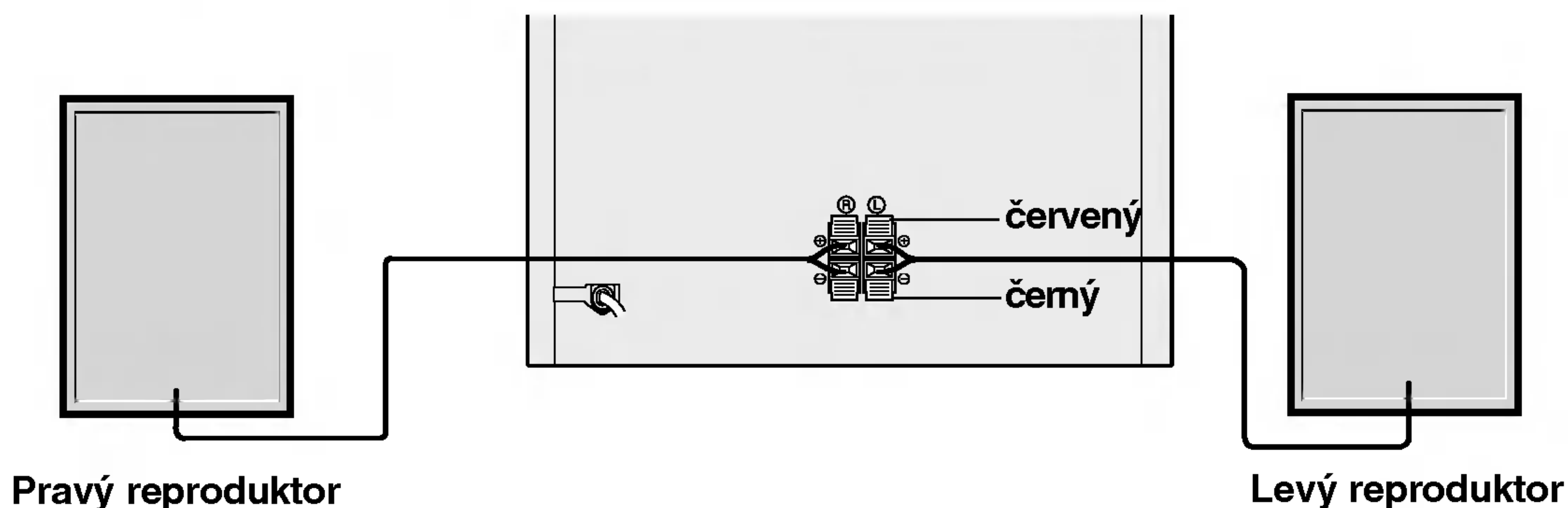

Upozornění

- Ujistěte se, že reproduktorové kabely jsou zapojeny do příslušných zdířek na zařízení: + do + a – do –. Jestliže budou kabely zapojeny nesprávně, bude zvuk zkreslený a bude chybět báze.
- Jestliže použijete přední reproduktory s nízkým maximálním vstupním výkonem, počítejte si při nastavování hlasitosti opatrně, aby nedošlo k nadměrnému výkonovému zatížení reproduktorů.
- Neodnímejte přední kryt dodávaných reproduktorů.
- Před připojením kabelu reproduktoru se ujistěte, že je vypnuto napájení.

Připojení antény

Připojte dodávané antény pro příjem rozhlasového vysílání v pásmu velmi krátkých a středních vln (FM/AM).

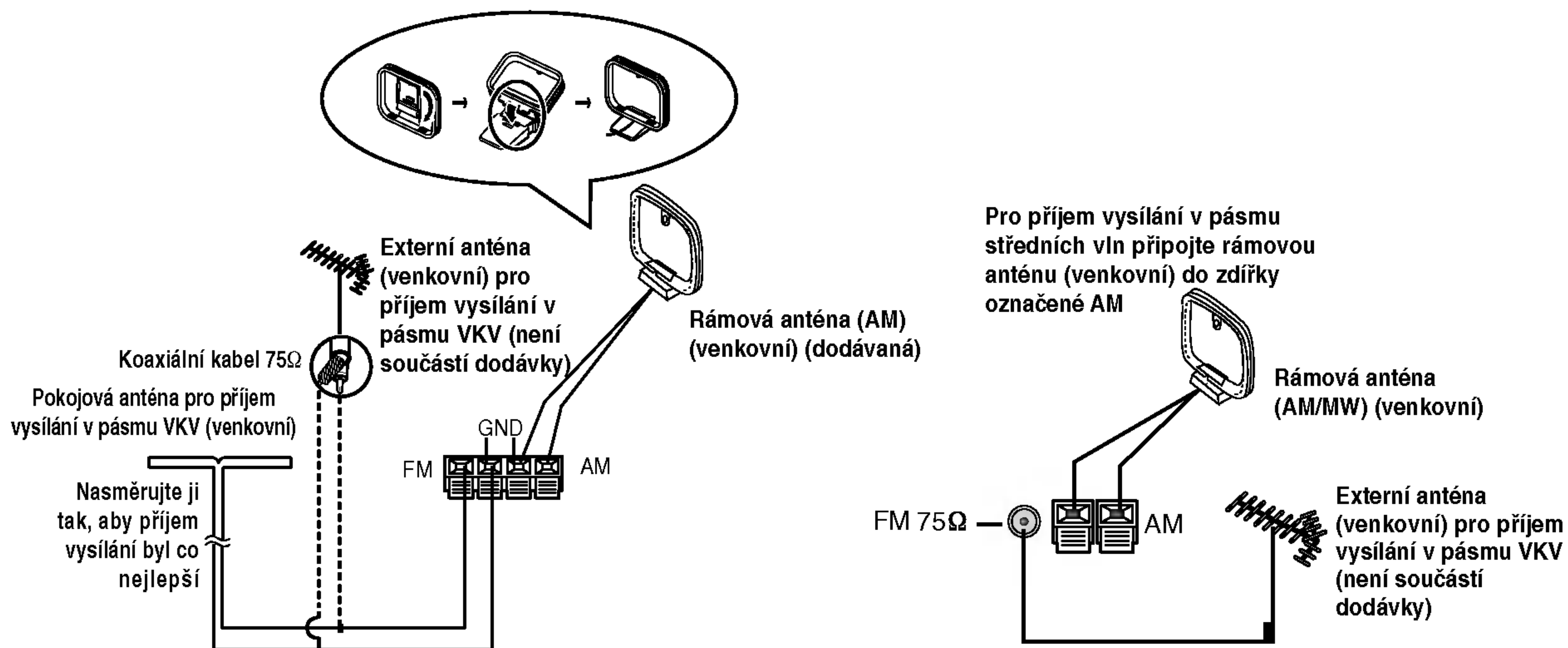

Upozornění

- K zamezení nárůstu šumu umístěte rámovou anténu pro příjem vysílání v pásmu středních vln v dostatečné vzdálenosti od zařízení a dalších komponentů.
- Zajistěte, aby drátová anténa pro příjem vysílání v pásmu VKV byla zcela rozvinuta.
- Po připojení antény pro příjem vysílání v pásmu VKV ji instalujte tak, aby byla pokud možno co nejvíce v horizontální poloze.

Nastavení audiosoustavy

Nastavení provozního napětí (volitelné)

Jestliže je Vaše zařízení vybaveno přepínačem provozního napětí, umístěným na zadní straně, zajistěte, aby před připojením síťového kabelu byl tento přepínač nastaven na hodnotu napětí, které je ve vaší oblasti používáno.

Nastavení hodin

1 Stiskněte **CLOCK**.
(Jestliže je třeba hodiny seřadit, stiskněte tlačítko **CLOCK** a podržte jej stlačené po dobu delší než 2 sekundy.)
- Hodiny začnou blikat.

2 Tlačítky multifunkčním otočným ovladačem vyberte 12ti nebo 24 hodinový cyklus.



(12-hodinový)



nebo (24-hodinový)

3 Stiskněte tlačítko **SET** pro potvrzení zvoleného zobrazovacího režimu.

4 Tlačítky multifunkčním otočným ovladačem nastavte správný hodinový údaj.

5 Stiskněte tlačítko **SET**.

6 Tlačítky multifunkčním otočným ovladačem nastavte správný minutový údaj.

7 Stiskněte **SET** a na displeji se zobrazí správný časový údaj.

8 Kdykoli chcete zjistit čas, krátce stiskněte **CLOCK**.

Nastavení hlasitosti

- **OTOČNÝ OVLADAČ HLASITOSTI** otáčejte ve směru pohybu hodinových ručiček, jestliže chcete hlasitost zvýšit, nebo proti směru pohybu hodinových ručiček, jestliže ji chcete naopak zmenš
- Pomocí tlačítka **VOLUME (▲)** na dálkovém ovládacím přístroji hlasitost reprodukce zvýšíte, pomocí tlačítka **VOLUME (▼)** ji pak snížíte.

• Zdířka pro připojení sluchátek

Zastrčte konektor stereofonních sluchátek (∅ 6.3 mm) do zdířky pro sluchátka.

Jakmile připojíte sluchátka (nejsou součástí dodávky), reproduktory se automaticky odpojí.

Seřízení kvality zvuku

• K aktivaci stereofonní reprodukce

Požadovaný zvukový režim zvolíte tlačítkem **EQ PATT.** na dálkovém ovládacím přístroji nebo tlačítkem **EQ** na čelním panelu.

Po každém stisknutí tlačítka se požadovaný zvukový režim změní v následujícím pořadí.

FLAT → POP → CLASSIC → ROCK
↓
MUSICAL ← SALSA ← JAZZ ← DRAMA
↓
SAMBA → USER MODE → FLAT

1 Poté, co zvolíte **UŽIVATELSKÝ REŽIM**, stiskněte opakovaně **ENTER**.

Můžete zvolit tři režimy zvuku.
(BASY, STŘEDY, VÝŠKY)

2 Nastavte úroveň otáčením **MULTIFUNKČNÍHO TLAČÍTKA**.

3 Stiskněte **ENTER**.

Funkce SLEEP

Jestliže je použit časový spínač funkce **SLEEP**, dojde po uplynutí stanoveného času k automatickému vypnutí zařízení.

1 Pro stanovení doby, která uplyne do vypnutí zařízení, stiskněte tlačítko **SLEEP**.

Na displeji se na dobu přibližně 5 sekund objeví **SLEEP 90**. To znamená, že systém se automaticky vypne po uplynutí 90 minut. Každým stisknutím tlačítka se doba do vypnutí zařízení sníží o 10 minut, tzn. 80 ... 70 ... atd.
Zvolte si čas, po jehož uplynutí se má zařízení vypnout.

2 **Kontrola doby, která zbývá do vypnutí zařízení.**

Jestliže je funkce **SLEEP** aktivní, krátce stiskněte tlačítko **SLEEP**. Čas, který zbývá do vypnutí zařízení, se na dobu přibližně 5 sekund zobrazí na displeji.

Upozornění

Jestliže stisknete tlačítko **SLEEP** v době, kdy je zbývající čas zobrazen, dojde k vynulování doby zbývající pro vypnutí.

Zrušení režimu automatického vypnutí

Jestliže si přejete zrušení této funkce, stiskávejte opakovaně tlačítko **SLEEP** tak dlouho, než se objeví **SLEEP 10**, a pak stiskněte ještě jednou tlačítko **SLEEP** v době, kdy je zobrazena **SLEEP 10**.

Nastavení audiosoustavy

Funkce MUTE

Ztlumení reprodukce můžete provést například tehdy, jestliže máte telefonní hovor. Indikátor "MUTE" na displeji bliká.

Funkce SURROUND

Aktivace režimu SURROUND

- Požadovaný zvukový režim zvolíte tlačítkem **SURROUND (SURR.)** na čelním panelu nebo na dálkovém ovládní.
- Po každém stisknutí tlačítka se požadovaný zvukový režim změní v následujícím pořadí.

SURROUND OFF → CINEMA → EALA
↓
VOCAL ← THEATER ← HALL ← TUNNEL
↓
CHURCH → DISCO → SURROUND OFF

System XDSS (Extreme Dynamic Sound System)

- Jestliže chcete zvýraznit reprodukci výšek, basů a efekt prostorového zvuku (surround), stiskněte tlačítko **XDSS**.
- Po každém stisknutí tlačítka se změní nastavení zvukového módu v tomto pořadí.

XDSS OFF → XDSS ON

REŽIM DISPLEJE: (LM-U1350/1050)

Stisknutím tlačítka **DISPLAY MODE (DISP. MODE)** vyvoláte změnu vzhledu údajů zobrazených na displeji. Celkem je vám k dispozici 6 typů zobrazení.

REGULACE OSVĚTLENÍ

Tato funkce umožňuje snížení intenzity osvětlení v režimu zapnutého napájení na polovinu. Po jednom stisknutí tlačítka **DIMMER** displej ztmavne, po opětovném stisknutí displej opět o polovinu potemní. Funkci zrušíte opětovným stisknutím tlačítka.

DEMO (UKÁZKA) (LM-U1350/1050)

Stisknutím tlačítka **DEMO (UKÁZKA)** ve vypnutém stavu se spustí ukázka funkce na displeji. Chcete-li režim ukázky zrušit, stiskněte znovu tlačítko **POWER (NAPÁJENÍ)** nebo **DEMO (UKÁZKA)**. Ukázku ve vypnutém stavu můžete zrušit stisknutím některého z ostatních tlačítek.

OAO (akustická optimalizace polohy)

Stisknutím tlačítka **OAO** zesílíte basové zvuky. Rozsvítí se indikátory **OAO** a na displeji bude zprava doleva přecházet nápis **OAO ON (OAO ZAPNUTO)**. Chcete-li optimalizaci zrušit, stiskněte znovu tlačítko **OAO**; na displeji bude zprava doleva přecházet nápis **OAO OFF (OAO VYPNUTO)**.

XTS Pro

Jedinečná kvalita zvuku technologie **LG** vytváří optimální zvuk pro dosažení dokonale původního zvuku a pro pocit živé hudby.

Při každém stisku XTS Pro se nastavení změní v následujícím pořadí.

XTS-P ZAPNUTO → XTS-P VYPNUTO



Upozornění

Funkce XTS PRO nebude aktivována, když jsou zapojena sluchátka.

Optimizér MP3

Tato funkce je optimalizována pro komprimovatelné soubory MP3. Vylepší podání basů a vytvoří sladký zvuk.

Při každém stisku MP3 OPTIMIZÉRU se nastavení změní v následujícím pořadí.

MP3 OPT ZANUPTO → MP3 OPT VYPNUTO

Nastavení audiosoustavy

Funkce TIMER

Funkci hodin můžete použít na vypnutí nebo zapnutí přístroje. S funkcí ČASOVAČ můžete nechat v požadovaném čase přístroj spustit nebo vypnout, přijímat a nahrávat rozhlas, přehrávat CD a kazety nebo přehrávat ze zařízení USB.

1 Stiskněte **CLOCK** a zkontrolujte čas.

Poznámka

Pokud nejsou nastaveny hodiny **CLOCK**, funkce časovače nefunguje.

2 Stiskem **TIMER** zapněte režim nastavení časovače.
Na displeji postupně blikají indikátory **TUNER-CD-TAPE-USB (LM-U1350/1050/550)**.

Poznámka

Pokud chcete změnit dříve nastavený časovač, stiskněte a déle než 2 vteřiny držte tlačítko **TIMER**.
- Na displeji se objeví hodnoty dříve nastaveného časovače a indikátor **TIMER**.

3 Stiskněte **SET**, dokud bliká požadovaná funkce.

4 1. a. Pokud vyberete funkci **TUNER (rádio)**, na displeji střídavě blikají po dobu asi 3 vteřin indikátory **“PLAY”** a **“REC”**.
Indikátor **“PLAY”** : Pouze poslech rádia
Indikátor **“REC”** : Poslech i nahrávání rádia.
b. Tlačítky multifunkčním otočným ovladačem vyberte číslo přednastavené stanice a stiskněte **SET**.
- Na displeji se na asi 0,5 vteřiny objeví indikátor **“ON TIME”** a potom zmizí.
2. Zvolíte-li funkci **CD** nebo **TAPE**,
- Na cca 0,5 sekundy se na displeji zobrazí ukazatel **“ON TIME”** a poté zmizí.

5 Nastavte hodinu spuštění otáčením **MULTIFUNKČNÍHO TLAČÍTKA**.

6 Stiskem **SET** potvrďte hodinový údaj času zapnutí.

7 Nastavte minutu spuštění otáčením **MULTIFUNKČNÍHO TLAČÍTKA**.

8 Stiskem **SET** potvrďte minutový údaj času zapnutí.
Na displeji se na asi 0,5 vteřiny objeví indikátor **“OFF TIME”** a potom zmizí.

9 Nastavte hodinu vypnutí otáčením **MULTIFUNKČNÍHO TLAČÍTKA**.

10 Stiskem **SET** potvrďte hodinový údaj času vypnutí.

11 Nastavte minutu vypnutí otáčením **MULTIFUNKČNÍHO TLAČÍTKA**.

12 Stiskněte **SET**.

13 Tlačítky multifunkčním otočným ovladačem nastavte požadovanou hlasitost.

14 Stiskněte **SET**.
Na displeji se objeví **“⊖”** (časovač) a nastavení časovače bylo dokončeno.

15 Vypněte systém.
Vybraná funkce se automaticky zapne a vypne v nastavených časech.

Zkontrolování nebo zrušení časovač

Po každém stisknutí tlačítka **TIMER** (časovač) můžete vybrat nastavení nebo zrušení časovače. Můžete také zkontrolovat hodnoty nastaveného časovače.

Pro aktivování nebo zkontrolování časovače stiskněte tlačítko **TIMER** tak, aby se na displeji objevil indikátor **“⊖”**.

Pro zrušení časovače stiskněte tlačítko **TIMER** tak, aby indikátor **“⊖”** na displeji zhasl.

Pomocné funkce

1 Připojte externí zdroj, např. **TV** nebo **VCR**, prostřednictvím zdířky **AUX** na zadní straně.

2 Stiskněte **FUNCTION** na dálkovém ovladači.
Po každém stisknutí tlačítka se požadovaný zvukový režim změní v následujícím pořadí.
FM → AM → CD → AUX

Upozornění

Z externího zdroje můžete rovněž nahrávat, k tomu viz sekce **Nahrávání**.

Funkce RDS - VOLITELNÉ

Informace o RDS

Tento přístroj je vybaven funkcí RDS (Radio Data System), která k rozhlasovému vysílání v pásmu FM připojuje široké spektrum informací. Tento systém se v současné době používá v mnoha zemích a slouží k vysílání názvů stanic či informací o síti a dále k vysílání textových informací o typu programu dané stanice nebo o zvolené hudbě a o správném čase.

Ladění RDS

Po vyladění stanice FM, jež vysílá data RDS, zařízení automaticky zobrazí název stanice a dále displej zobrazí ukazatel příjmu RDS a, pokud tyto informace vysílání obsahuje, rovněž ukazatel typu programu (PTY), textových zpráv (RT), přesného času (CT) a servisních programů RDS (PS).

Možnosti zobrazení RDS

Systém RDS je schopen vysílat kromě názvu stanice, který se zobrazí ihned po naladění stanice, široké spektrum informací. V normálním režimu RDS displej zobrazuje název stanice, rozhlasovou síť nebo volací znaky. Stisknutím tlačítka **RDS** na předním panelu můžete přepínat zobrazení různých typů dat v následujícím pořadí:

(FREQUENCY → PTY → RT → CT → PS)

- **PTY (rozpoznávání typu programu)** - Na displeji se zobrazí typ programu.
- **RT (rozpoznávání názvu stanice)** - Na displeji se zobrazí název stanice.
- **CT (čas je kontrolován kanálem)** - Jednotka přijímá aktuální čas a zobrazuje jej na displeji
- **PS (název programové služby)** - Na displeji se zobrazí název programu.

Poznámky





- Některé RDS stanice nepodporují všechny tyto funkce. Nejsou-li vysílána data potřebná pro zvolený režim, displej zobrazí zprávu **PTY NONE, RT NONE, CT NONE, PS NONE**.

Vyhledání programu (PTY)

Hlavní předností RDS je možnost označení programu informací o typu programu (PTY), jež určuje typ vysílaného obsahu. Následující tabulka uvádí zkratky používané pro označení doplněné o vysvětlení jejich významu.

NEWS	zpravodajství
AFFAIRS	společenské události
INFO	informace
SPORT	sport
EDUCATE	vzdělávání
DRAMA	divadlo
CULTURE	kultura
SCIENCE	věda
VARIED	různé mluvené pořady
POP M	populární hudba
ROCK M	rocková hudba
EASY M	poslechová hudba
LIGHT M	klasická hudba
CLASSICS	vážná klasická hudba
OTHER M	jiná hudba
WEATHER	informace o počasí
FINANCE	finanční programy
CHILDREN	dětské programy
SOCIAL	programy o společenském dění
RELIGION	náboženská vysílání
PHONE IN	programy s možností telefonické účasti
TRAVEL	cestování a turistika
LEISURE	volný čas a záliby
JAZZ	jazzová hudba
COUNTRY	hudba country
NATION M	etnická hudba
OLDIES	hudební šlágry
FOLK M	folková hudba
DOCUMENT	dokumentární programy
TEST	výstražný testovací vzkaz stanice
ALARM 1	výstražná informace

Určitý typ programu (PTY) můžete vyhledat následujícím způsobem:

- 1 Stisknutím tlačítka TUNER (nebo FUNCTION) zvolte příjem FM.**
- 2 Tlačítkem   zvolte požadovanou stanicí.**
Je-li přijímáno vysílání RDS, displej po zobrazení ukazatele RDS zobrazí název stanice (PS).
- 3 Tlačítkem RDS zvolte režim PTY.**
- 4 Určitý typ programu PTY vyhledáte stisknutím tlačítka PRESET DOWN/UP. Tlačítko je zapotřebí stisknout, dokud se zobrazuje posledně zvolený typ programu. Stisknutím tlačítka prohlídíte seznam dostupných typů programů PTY.**
- 5 Do 5 sekund po zvolení PTY stiskněte tlačítko  .**
Zařízení se přepne do režimu automatického vyhledávání a pokusí se nalézt další stanici s přípustnou intenzitou přijímaného signálu, jež odpovídá požadovanému typu programu.

Predvolenie rozhlasových staníc

Do paměti můžete uložit 50 rozhlasových stanic vysílajících v pásmu VKV (FM) a SV (AM). Před zahájením ladění se ujistěte, že hlasitost je nastavena na minimum.

- 1** Tlačítkem **TUNER** (nebo **FUNCTION**) zvolte požadované pásmo (AM nebo FM). Při každém stisknutí tohoto tlačítka se střídavě přepínají rozsahy AM a FM.
- 2** Stiskněte tlačítka ladění **◀◀◀/▶▶▶ ▶▶▶** na čelním panelu, až se začne měnit indikátor frekvence na displeji.

N Upozornění

• Automatické ladění

Použijte tlačítka **◀◀◀/▶▶▶ ▶▶▶**

- Vyhledávání se samo zastaví, jakmile dojde k naladění stanice.

• Ruční ladění

Použijte otočný přepínač (MULTI JOG.).

- 3** Stiskněte tlačítko **PROG./MEMO.** na čelním panelu. Displej zobrazí číslo předvolby.

- 4** Pomocí tlačítka **PRESET+/-** (nebo **PRESET (▼/▲)** na dálkovém ovládní) si vyberte číslo pozice v paměti, které chcete.

- 5** Stiskněte tlačítko **PROG./MEMO.** na čelním panelu.

- Stanice je uložena v paměti.

- 6** Opakujte kroky 2 až 5 pro uložení dalších stanic do paměti.

Vymazání všech rozhlasových stanic uložených do paměti

Stiskněte a podržte tlačítko **PROG./MEMO.** na čelním panelu na cca dvě sekundy. Displej zobrazí nápis „CLEAR“. Poté stisknutím tlačítka **CLEAR** stanice vymažte.

Pro vaši informaci

Jestliže už jsou zadány všechny rozhlasové stanice, objeví se na displeji na okamžik sdělení **FULL** a pak začne přednastavené číslo blikat. Chcete-li toto číslo předvolby změnit, postupujte podle kroků 4-5.

Vyvolání předvolby

Stiskněte a podržte stisknuté tlačítka **PRESET** (nebo **PRESET (▼/▲)** na dálkovém ovládní), dokud se neobjeví číslo předvolby nebo toto tlačítko stiskávejte opakovaně.

Poslouchání rozhlasového vysílání

- 1** Tlačítkem **◀◀◀/▶▶▶ ▶▶▶** (nebo **FUNCTION**) zvolte požadované pásmo (AM nebo FM). Při každém stisknutí tohoto tlačítka se střídavě přepínají rozsahy AM a FM. Je naladěna naposledy poslouchaná rozhlasová stanice.

- 2** Pomocí opakovaného stiskávání tlačítka **PRESET+/-** (nebo **PRESET (▼/▲)** na dálkovém ovládní) si zvolte požadovanou předvolbu rozhlasové stanice uložené v paměti.
- Každé stisknutí tlačítka způsobí přeladění o jednu stanici.

- 3** Nastavte úroveň hlasitosti pomocí Otočný ovladač hlasitosti (nebo pomocí tlačítka **VOLUME (▼/▲)** na dálkovém ovládní).

Poslech rozhlasových stanic, které nejsou uloženy v paměti

- Použijte manuální nebo automatické ladění, popsané v kroku 2.
- Pro automatické ladění stiskněte a držte stisknuté tlačítka **◀◀◀/▶▶▶ ▶▶▶** na čelním panelu.

Vypnutí radiopřijímače

Stiskněte tlačítko **POWER**, jestliže chcete radiopřijímač vypnout nebo zvolit jiný režim provozu (CD, TAPE nebo AUX).

Pro Vaši informaci

- **Jestliže je při poslechu vysílání rozhlasové stanice v pásmu VKV slyšet šum .**
Stiskněte tlačítko **MODE/RIF** tak, aby z displeje zmizelo „STEREO“. Dojde ke ztrátě stereo-efektu, ale příjem se zlepší. Chcete-li opět aktivovat stereo-efekt, stiskněte tlačítko **MODE/RIF** znovu.
- **Zlepšení příjmu vysílání**
Změňte pozici dodávané antény.

N Upozornění

- Použijte tlačítko **MODE/RIF** (Radio Interference Filter = filtr proti rušení rádiového příjmu) k přepnutí na režim **MONO**, jestliže je stereofonní příjem rušen šumem.
- Při nahrávání rozhlasového vysílání v pásmu středních vln (AM) nebo dlouhých vln může dojít k výskytu záznějového šumu. Jestliže se tak stane, stiskněte tlačítko **MODE/RIF** ještě jednou
- Při poslechu rozhlasu na středních vlnách (AM) se mohou objevit rytmické šumy. Pokud se tak stane, jedenkrát stiskněte **AM-NOISE**.
Při každém stisku **AM-NOISE** se nastavení změní v následujícím pořadí.
AM NOISE VYPNUTO → AM NOISE VYPNUTO

Přehrávání magnetofonové kazety

Základní přehrávání

- 1 Stiskem TAPE 1/2 vyberte kazetový přehrávač 1 nebo 2 (TAPE 1 nebo TAPE 2).
(Na displeji se zobrazí ukazatel "NO TAPE".)
- 2 Stiskem tlačítka PUSH EJECT otevřete mechaniku TAPE 1 (nebo TAPE 2).
- 3 Kazetu (-y) vložte páskou směrem dolů a mechaniku (-y) zavřete.
- 4 Stiskněte tlačítko přehrávání PLAY () nebo :VOLITELNÉ).

Funkce AUTOSTOP (TAPE 1/2)

Po aktivaci zářezky AUTOSTOP hraje pouze přední strana, zařízení se automaticky zastaví.

Funkce AUTOREVERSE (TAPE 2): VOLITELNÉ

Můžete si vybrat směr, ve kterém se kazeta má přehrávat, pomocí tlačítka PLAY MODE.

Stisk	Displeji	Funkce
jednou	nebo	Poté co se přehraje přední nebo zadní strana kazety, dojde k automatickému vypnutí.
dvakrát	nebo	Po přehrání přední nebo zadní strany kazety dojde k automatickému vypnutí.
tříkrát	nebo	Poté, co se šestkrát opakovaně přehraje přední a zadní strana kazety, dojde k automatickému vypnutí.

Nahrávání

Kazetu přetočte na místo, odkud chcete začít nahrávat. Používejte pouze běžné kazety. Nahrávat lze pouze na mechaniku č. 2.

Základní nastavení

- 1 Stiskněte CD nebo TUNER (nebo TUNER/BAND), USB.
- 2 Otevřete kazetovou mechaniku č. 2 a vložte do ní prázdnou kazetu.
Nastavení směru nahrávání: VOLITELNÉ
Opakovaným stiskem tlačítka PLAY MODE nastavte směr nahrávání.

Nahrávání z rozhlasového vysílání, CD, USB nebo pomocného zdroje.

- 1 Na čelním panelu stiskněte REC/|| .
Bliká "REC" a kazeta je pozastavena.
- 2 Na čelním panelu stiskněte tlačítko PLAY().
Spustí se nahrávání.

Přerušování nahrávání

Nahrávání přerušíte stiskem tlačítka REC/|| na čelním panelu nebo tlačítka /|| na dálkovém ovládacím. Na displeji bliká "REC".

Zastavení přehrávání

Během přehrávání stiskněte STOP() /CLEAR na čelním panelu nebo TAPE STOP() na dálkovém ovládacím.

Rychlé přehrávání zpět nebo vpřed

Během přehrávání stiskněte na čelním panelu nebo na dálkovém ovládacím a ve zvoleném místě stiskněte PLAY ().

Nahrávání

Tato funkce se týká nahrávání z jedné kazety na druhou.

- 1 Stiskněte TAPE 1/2.
 - Mechanika č. 1 – vložte kazetu, kterou hodláte zkopírovat.
 - Mechanika č. 2 – vložte prázdnou kazetu.

2 Stiskněte NOR-/ HI-DUBB. dle tabulky.

Stisk	Displeji	Funkce
NOR-DUBB.	DUBB. (LM-U1350/1050)	Nahrávání normální rychlostí
	NOR DUBB (LM-W550/U550)	
HI-DUBB.	HI-SP. DUBB. (LM-U1350/1050)	Nahrávání dvojnásobnou rychlostí
	HI DUBB (LM-W550/U550)	

Chcete-li ukončit nahrávání, stiskněte STOP().

Note

- Zařízení USB nebo porty USB mohou být poškozeny pokud otevřete dvířka přehrávače kazet, zatímco je USB zařízení připojeno.

Ukončení nahrávání

Stiskněte tlačítko TAPE STOP ().

Synchronizované nahrávání z CD na kazetu

Funkce synchronizovaného nahrávání z CD přehraje kompletní CD a naprogramované tituly automaticky na magnetofonovou kazetu.

- 1 Stiskněte tlačítko CD SYNC. v režimu stop.
"REC" bliká a na displeji se zobrazí "CD SYNC".
- 2 Synchronizovaný záznam je automaticky zahájen po uplynutí přibližně 7 sekund.

Upozornění

- Jestliže chcete nahrát jen vybraný titul, zvolte si jej pomocí funkce ještě před zahájením synchronizovaného nahrávání z CD.

Přehrávání CD

Základní přehrávání

- 1** Stiskem hlavního tlačítka **⏻** STANDBY/ON přístroj zapněte.
- 2** Stiskem tlačítka CD na čelním panelu zapnete mód přehrávání CD.
Není-li v zásobníku na CD vložen žádný disk, na displeji se zobrazí ukazatel "NO DISC".
- 3** Stiskněte CD OPEN (**⬆️** OPEN) a vložte do zásobníku disk.
Nejdříve se přehrává disk na levé straně (DISC 1).

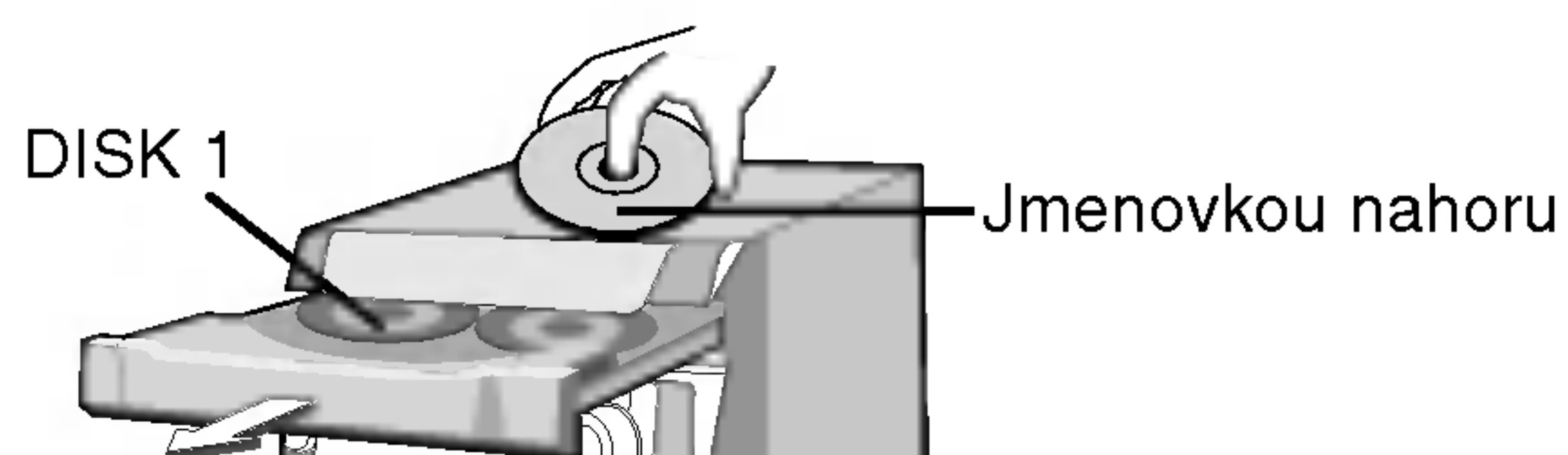

N Upozornění

Chcete-li přehrávat disk o průměru 8 cm (3 palce), vložte jej na vnitřní okružní mechaniky.

- 4** Zásobník uzavřete stiskem tlačítka CD OPEN (**⬆️** OPEN).
Audio CD : na displeji se zobrazí nápis "READING", a potom i celkový počet stop a doba přehrávání.
MP3 CD : na displeji se zobrazí nápis "READING", a potom i celkový počet souborů.
- 5** Stiskněte PLAY (**▶️**) na čelním panelu nebo CD PLAY (**▶️/||**) na dálkovém ovládní.
Audio CD nebo MP3 CD lze přehrát i pomocí ČÍSLICOVÝCH tlačítek.

Přerušování přehrávání

Během přehrávání stiskněte CD PAUSE (**CD||**) na čelním panelu nebo CD PLAY/PAUSE (**▶️/||**) na dálkovém ovládní.
Chcete-li pokračovat v přehrávání, stiskněte znovu toto tlačítko.

Zastavení přehrávání

Během přehrávání stiskněte STOP (**■**)/CLEAR na čelním panelu nebo CD STOP (**■**) na dálkovém ovládní.

Přeskočení stopy

- Stiskem tlačítka **▶️▶️▶️▶️** přeskočíte na další stopu.
- Pokud během přehrávání jednou stisknete **◀️◀️◀️◀️**, přehrávač se vrátí na začátek přehrávané stopy. Každým dalším stisknutím přeskočíte jednu stopu.

Prohledávání skladby

Během přehrávání stiskněte a držte tlačítko **◀️◀️◀️/▶️▶️▶️** na dálkovém ovládní a ve zvoleném místě je uvolněte.

N Poznámky

- Tato funkce není k dispozici pro přehrávání souborů MP3.

Přeskočení na další disk

Během přehrávání nebo při zastaveném přehrávání stiskněte tlačítko DISC SKIP na čelním panelu nebo D.SKIP na dálkovém ovládní.

Přímá volba disku

Během přehrávání nebo při zastaveném přehrávání stiskněte tlačítko DISC 1, DISC 2 nebo DISC 3. Stisknete-li DISC 1-3 dříve než disk přehráváte, přístroj začne automaticky disk přehrávat.

Výměna disku při přehrávání

Při přehrávání jednoho CD můžete zásobník na CD otevřít a zkontrolovat, jaká CD mají být přehrána, a tyto disky můžete vyměnit, aniž byste při tom přerušili přehrávání aktuálního disku.

- 1** Stiskněte tlačítko CD OPEN (**⬆️** OPEN).
Otevře se zásobník na CD a objeví se dva disky. Pokud přístroj právě jeden disk přehrává, nedojde k přerušování.
- 2** Vyměňte disky ze zásobníku za jiné.
Po právě přehrávaném disku přehraje přístroj CD vložené do levého zásobníku, po něm pak CD vložené do pravého zásobníku.
- 3** Stiskněte tlačítko CD OPEN (**⬆️** OPEN).
Dvířka CD se zasunou.

N Poznámky

- Do jednoho zásobníku nekládejte více než jeden kompaktní disk.
- Dvířka CD nezavírejte tlakem na zásobník s disky. Mohlo by dojít k poškození přístroje.

Kontrola informace o MP3 souboru

Po dobu přehrávání MP3 souboru stiskněte tlačítko INFO.

- Na displeji se zobrazí informace (skladba, autor nebo album) o MP3 souboru.
- V případě, že chybí informace o MP3 souboru, se na displeji objeví indikace "NO ID3 TAG".

N Poznámka

- Tento přístroj může přehrávat CD-R nebo CD-RW, obsahující audio záznamy nebo MP3 soubory.
- Název souboru MP3 a značky ID3 TAG musí být v angličtině.

Přehrávání CD

Opakované přehrávání

Opakované přehrávání jedné stopy

V průběhu přehrávání jednou stiskněte tlačítko **REPEAT**.

- Na displeji se zobrazí "1".

Opakované přehrávání jednoho CD

V průběhu přehrávání dvakrát stiskněte tlačítko **REPEAT**.

- Na displeji se zobrazí "1 DISC".

Opakované přehrávání všech stop

V průběhu přehrávání ještě jednou stiskněte tlačítko **REPEAT**.

- Na displeji se zobrazí "ALL DISC".

Zrušení opakovaného přehrávání

- Několikrát stiskněte tlačítko **REPEAT**, dokud z displeje nezmizí ukazatel opakovaného přehrávání.

Opakované přehrávání programu

• V průběhu přehrávání programu jednou stiskněte tlačítko **REPEAT**.

- Na displeji se zobrazí "1" (opakování jedné stopy).

• V průběhu přehrávání programu znovu stiskněte tlačítko **REPEAT**.

- Na displeji se zobrazí "ALL DISC" (opakování celého programu).

Programování pořadí nahrávek

Můžete si upravit pořadí přehrávání titulů na kompaktních discích a vytvořit si vlastní program. Program může obsahovat až 20 titulů.

- 1** Při vypnutém přehrávání stiskněte **PROG./MEMO.** na čelním panelu nebo **PROGRAM** na dálkovém ovládní.
- 2** Disk vyberte stiskem tlačítka **DISC SKIP** nebo tlačítek přímé volby disků (**DISC 1/2/3**) na čelním panelu nebo **D.SKIP** na dálkovém ovládní.
- 3** Stopu disku vyberte tlačítky **CD SKIP/SEARCH** **◀◀◀/▶▶▶** na čelním panelu nebo na dálkovém ovládní.
- 4** Stiskněte **PROG./MEMO.** na čelním panelu nebo **PROGRAM** na dálkovém ovládní.
- 5** Opakujte kroky 1-4.
- 6** Stiskněte **PLAY(▶)** na čelním panelu nebo **CD PLAY/PAUSE (▶/||)** na dálkovém ovládní.

Kontrola obsahu programu

V režimu Stop stiskněte tlačítko **PROG./MEMO.** (nebo **PROGRAM/MEMO** na dálkovém ovládní).

- Na displeji se zobrazí titul a číslo v programu.

Vymazání obsahu programu

V režimu Stop stiskněte tlačítko **PROG./MEMO.** (nebo **PROGRAM/MEMO** na dálkovém ovládní). Poté stiskněte tlačítko **CLEAR** na čelním panelu nebo tlačítko **CD STOP(■)** na dálkovém ovládní.

Přidat titul do programu

1. Opakovaně stiskávejte tlačítko **PROG./MEMO.** (nebo **PROGRAM/MEMO** na dálkovém ovládní) v režimu Stop programu, až začne blikat "titul Number".
2. Zopakujte kroky 2 ~ 4.

Modifikace obsahu programu

1. Opakovaným stiskáváním tlačítka **PROG./MEMO.** (nebo **PROGRAM/MEMO** na dálkovém ovládní) vyvolejte číslo v programu, které chcete modifikovat.
2. Zopakujte kroky 2 ~ 4.

Připojení portu USB

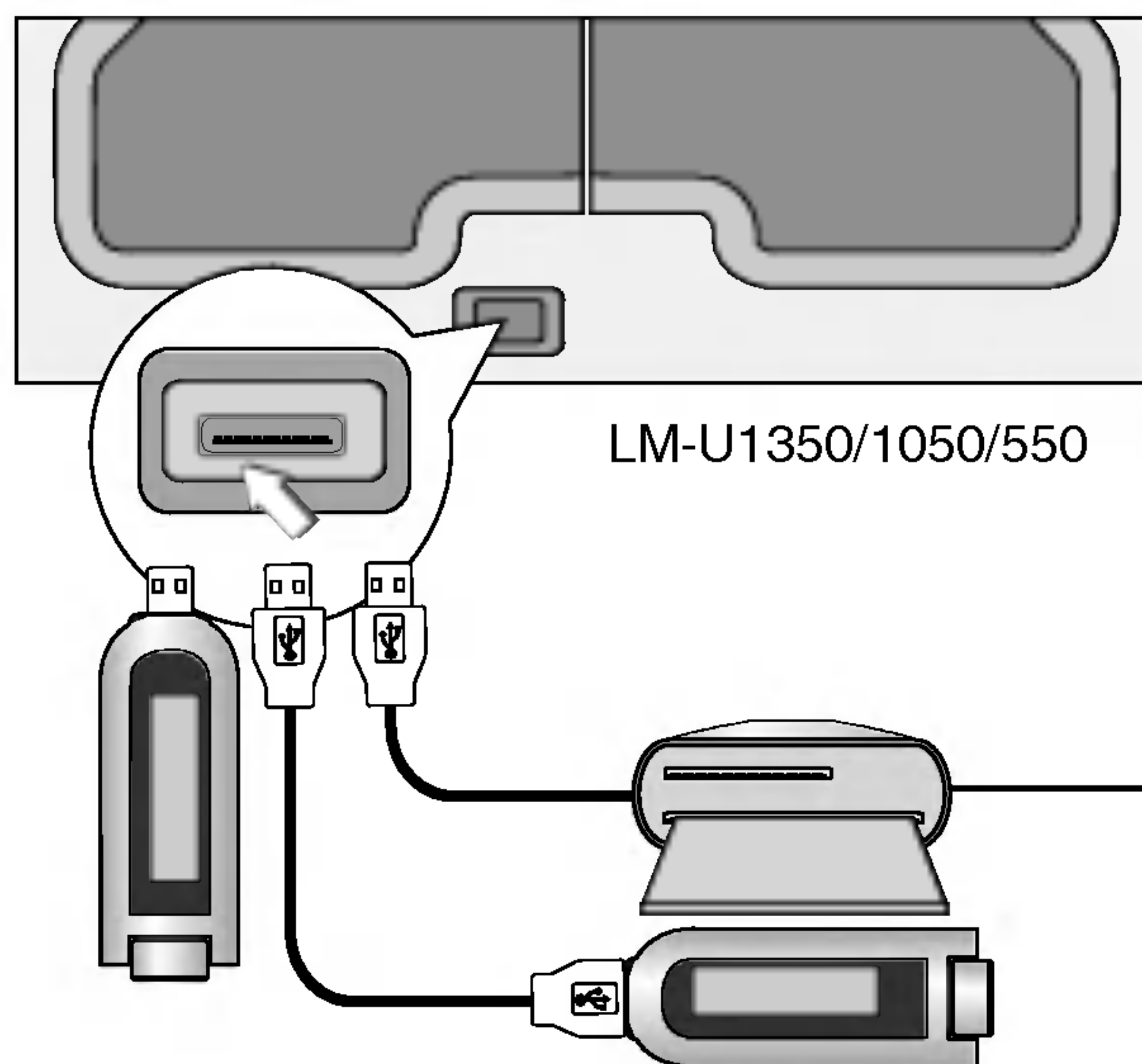

Kompatibilní karty

- Karta SmartMedia (SMC)
- Karta Compact Flash (CFC)
- Karta Micro Drive (MD)
- Karta Secure Digital (SD)
- Multimediální karta (MMC)
- Karta Memory Stick (MS)
- Karta Memory Stick Pro (MS-Pro)
- Kompatibilní s: FAT12, 16, 32
- Používejte pouze doporučené paměťové karty

1 Připojte zařízení USB do portu USB vašeho přístroje.

2 Stiskněte tlačítko USB na čelním panelu.

N Poznámky

- Neodpojujte přehrávač MP3 nebo paměťovou kartu při přehrávání přes USB.
- Při přehrávání přes USB za použití multifunkční čtečky karet nepřipojujte ani neodpojujte paměťovou kartu.

- Maximální počet dostupných souborů je 999 EA.
- Po formátování se ujistěte, že jste uložili soubory na paměťové kartě.
- Pevné disky bez pouzdra jsou podporovány.
- Přehrávače MP3, které vyžadují instalaci ovladače, nejsou podporovány.
- Některé paměťové karty nebude možné rozpoznat.

Přehrávání ze zařízení USB

Základní přehrávání

1 Pro přepnutí do režimu USB stiskněte tlačítko USB na čelním panelu.

Na displeji se objeví nápis „CHECKING“ a poté je zobrazen celkový počet souborů.

2 Stiskněte PLAY(▶) na čelním panelu nebo CD PLAY/PAUSE (▶/||) na dálkovém ovládání.

Přehrávání můžete spustit také číslovými tlačítky.

Přerušování přehrávání

Během přehrávání stiskněte CD PAUSE (CD||) na čelním panelu nebo CD PLAY/PAUSE (CD▶/||) na dálkovém ovládání.

Chcete-li pokračovat v přehrávání, stiskněte znovu toto tlačítko.

Zastavení přehrávání

Během přehrávání stiskněte STOP(■)/CLEAR na čelním panelu nebo CD STOP (■) na dálkovém ovládání.

Přejít na další kartu

Během přehrávání nebo při zastaveném přehrávání stiskněte tlačítko DISC SKIP na čelním panelu nebo D.SKIP na dálkovém ovládání.

Přeskočení stopy

- Stiskem tlačítka ▶▶▶▶ přeskočíte na další stopu.
- Pokud během přehrávání jednou stisknete ◀◀◀◀, přehrávač se vrátí na začátek přehrávané stopy. Každým dalším stisknutím přeskočíte jednu stopu.

Kontrola informace o MP3 souboru

Po dobu přehrávání MP3 souboru stiskněte tlačítko INFO.

- Na displeji se zobrazí informace (skladba, autor nebo album) o MP3 souboru.
- V případě, že chybí informace o MP3 souboru, se na displeji objeví indikace "NO ID3 TAG".

N Poznámka

- Tento přístroj dokáže přehrávat ze zařízení USB, které obsahuje soubory MP3/WMA.
- Název souboru MP3 a značky ID3 TAG musí být v angličtině.
- Tento přehrávač nemůže formátovat paměťové karty.
- Tento přístroj nedokáže používat rozbočovač USB.

Přehrávání ze zařízení USB

Opakované přehrávání

Opakované přehrávání jedné stopy

V průběhu přehrávání jednou stiskněte tlačítko **REPEAT**.

- Na displeji se zobrazí "🔄 1".

Opakované přehrávání jednoho CD

V průběhu přehrávání dvakrát stiskněte tlačítko **REPEAT**.

- Na displeji se zobrazí "🔄 1 DISC".

Opakované přehrávání všech stop

V průběhu přehrávání ještě jednou stiskněte tlačítko **REPEAT**.

- Na displeji se zobrazí "🔄 ALL DISC".

Zrušení opakovaného přehrávání

- Několikrát stiskněte tlačítko **REPEAT**, dokud z displeje nezmizí ukazatel opakovaného přehrávání.

Opakované přehrávání programu

• V průběhu přehrávání programu jednou stiskněte tlačítko **REPEAT**.

- Na displeji se zobrazí "🔄 1" (opakování jedné stopy).

• V průběhu přehrávání programu znovu stiskněte tlačítko **REPEAT**.

- Na displeji se zobrazí "🔄 ALL DISC" (opakování celého programu).

Programování pořadí nahrávek

Můžete si upravit pořadí přehrávání titulů na kompaktních discích a vytvořit si vlastní program. Program může obsahovat až 20 titulů.

1 Při vypnutém přehrávání stiskněte **PROG./MEMO.** na čelním panelu nebo **PROGRAM** na dálkovém ovládacím.

2 Pro volbu disku stiskněte **DISC SKIP** na čelním panelu nebo **D.SKIP** na dálkovém ovládacím.

3 Stopu disku vyberte tlačítky **CD SKIP/SEARCH** **◀◀◀/▶▶▶ ▶▶▶** na čelním panelu nebo na dálkovém ovládacím.

4 Stiskněte **PROG./MEMO.** na čelním panelu nebo **PROGRAM** na dálkovém ovládacím.

5 Opakujte kroky 1-4.

6 Stiskněte **PLAY(▶)** na čelním panelu nebo **CD PLAY/PAUSE (▶/||)** na dálkovém ovládacím.

Kontrola obsahu programu

V režimu Stop stiskněte tlačítko **PROG./MEMO.** (nebo **PROGRAM/MEMO** na dálkovém ovládacím).

- Na displeji se zobrazí titul a číslo v programu.

Vymazání obsahu programu

V režimu Stop stiskněte tlačítko **PROG./MEMO.** (nebo **PROGRAM/MEMO** na dálkovém ovládacím). Poté stiskněte tlačítko **CLEAR** na čelním panelu nebo tlačítko **CD STOP(■)** na dálkovém ovládacím.

Přidat titul do programu

1. V režimu zastaveného programu opakovaně stiskněte **PROG./MEMO.** (nebo **PROGRAM/MEMO** na dálkovém ovládacím) dokud nezačne blikat nápis „Track Number“.

2. Zopakujte kroky 2 ~ 4.

Modifikace obsahu programu

1. Opakovaným stiskáváním tlačítka **PROG./MEMO.** (nebo **PROGRAM/MEMO** na dálkovém ovládacím) vyvolejte číslo v programu, které chcete modifikovat.

2. Zopakujte kroky 2 ~ 4.

Odstraňování poruch

Před kontaktováním servisního střediska se pokuste odstranit možnou příčinu závady podle následujícího návodu.

Příznak	Příčina	Odstranění
Žádný proud.	<ul style="list-style-type: none"> Síťový kabel není zapojen. 	<ul style="list-style-type: none"> Připojte síťový kabel řádně do zásuvky
Žádný zvuk.	<ul style="list-style-type: none"> Kabely audiosoustavy nejsou řádně zapojeny. 	<ul style="list-style-type: none"> Připojte kabely řádně do zdířek.
	<ul style="list-style-type: none"> Napájení externího zdroje je vypnuto. 	<ul style="list-style-type: none"> Zapněte externí zařízení.
	<ul style="list-style-type: none"> Kabel reproduktoru je zapojen do špatné svorky. 	<ul style="list-style-type: none"> Připojte kabel reproduktoru do správné svorky a potom znovu zapněte soustavu tlačítkem POWER.
Zařízení nezahájí přehrávání.	<ul style="list-style-type: none"> Není vloženo žádné CD nebo kazeta. 	<ul style="list-style-type: none"> Vložte CD nebo kazetu.
	<ul style="list-style-type: none"> Vložené CD nebo kazetu není možné přehrát. 	<ul style="list-style-type: none"> Vložte CD nebo kazetu, které lze přehrát.
	<ul style="list-style-type: none"> Disk je vložen horní stranou dolů. 	<ul style="list-style-type: none"> Obráťte disk nahranou stranou dolů.
	<ul style="list-style-type: none"> Disk není vložen do vedení. 	<ul style="list-style-type: none"> Umístěte disk v mechanice správně do vedení.
	<ul style="list-style-type: none"> Disk je znečištěný. 	<ul style="list-style-type: none"> Vyčistěte disk.
Dálkové ovládání nepracuje správně.	<ul style="list-style-type: none"> Dálkové ovládání není správně nasměrováno na senzor dálkového ovládání, který se nachází na zařízení. 	<ul style="list-style-type: none"> Nasměrujte dálkové ovládání na senzor dálkového ovládání.
	<ul style="list-style-type: none"> Dálkové ovládání je příliš daleko od zařízení. 	<ul style="list-style-type: none"> Používejte dálkové ovládání ve vzdálenosti do 23 stop (7 metrů).
	<ul style="list-style-type: none"> Na trase mezi dálkovým ovládáním a zařízením je překážka. 	<ul style="list-style-type: none"> Odstraňte překážku.
	<ul style="list-style-type: none"> Baterie v dálkovém ovládání jsou vybité. 	<ul style="list-style-type: none"> Nahradte vybité baterie novými.

Doplňující informace

o MP3

- MP3 soubor obsahuje audio data, kompresované pomocí MPEG1 audio 3 soubor kódovacího schématu. Soubory s rozšířením ".mp3" označujeme jako "MP3 soubory".
- Tento přístroj nemůže přehrávat MP3 soubory, neobsahující rozšíření ".mp3".

O souboru WMA

- Soubor WMA je komprimován technologií komprimace zvuku společnosti Microsoft.
- Standard WMA (Windows Media Audio) nabízí dvojnásobnou kompresi zvuku, než formát MP3.

Kompatibilita MP3/WMA Disků s tímto přístrojem se omezuje na:

- Kmitočty impulsní modulace / 8 - 48kHz(MP3), 32 - 44.1 kHz (WMA)
- Rychlost přenosu / 8 - 320kbps (MP3), 32 - 128kbps (WMA)
- Fyzický formát CD-R musí být "ISO 9660"
- V případě, že nahráváte MP3/WMA soubory softwarem, který není schopen vytvořit systém souborů (FILE SYSTEM), např. "Direct-CD" a t.d., přístroj

tyto soubory nemůže přehrát. Doporučujeme použít "Easy-CD Creator", který vytváří systém souborů ISO9660.

- Názvy souborů nesmí obsahovat více než 30 písmen a musí obsahovat rozšíření ".mp3" nebo "wma" například "*****.MP3" nebo "*****.WMA".
- Nepoužívejte speciálních znaků "/ : * ? " < > " a t.d.
- I v případě, že celkový počet souborů na disku je větší než 1000, na displeji bude zobrazen do 999

O multi relaci (MULTI SESSION)

- Tato funkce rozeznává multi relační disk podle typu CD-ROM disku.

např.) Jestliže v první relaci jsou obsaženy MP3 /WMA soubory, přístroj přehrává MP3/WMA soubory z první relace. Jestliže všechny relace obsahují jen MP3/WMA soubory, přístroj přehrává MP3/WMA soubory z každé relace. Jestliže první relace obsahuje Audio CD, přístroj přehrává jen Audio CD z první relace.

Technické údaje

Sekce		Modely	LM-U1350A/D/X	LM-U1050A/D/X	LM-W550A/D/X LM-U550A/D/X
[obecně]	Napájení	Podle údajů na zadním panelu jednotky.			
	Spotřeba energie	60 W	50 W	45 W	
	Hmotnost	6.3 kg	6.3 kg	6.3 kg	
	Vnější rozměry	273 x 326 x 366 mm			
[CD]	Frekvenční rozsah	40 - 18000 Hz			
	Odstup signál/šum	70 dB			
	Dynamický rozsah	70 dB			
[Tuner]	FM	Ladící rozsah	87.5 - 108.0 MHz nebo 65 - 74 MHz, 87.5 - 108.0 MHz		
		Mezifrekvence	10.7 MHz		
		Odstup signál/šum	60/55 dB		
		Frekvenční rozsah	60 - 10000 Hz		
	AM (MW)	Ladící rozsah	522 - 1620 kHz nebo 520 - 1720 kHz		
		Mezifrekvence	450 kHz		
		Odstup signál/šum	35 dB		
		Frekvenční rozsah	120 - 2000 Hz		
[zesil.]	Výstupní výkon	130W+130W	100W+100W	50W+50W	
	T.H.D	0.5 %			
	Frekvenční rozsah	42 - 20000 Hz			
	Odstup signál/šum	75 dB			
[KAZETA]	Rychlost posuvu	4.75 cm/sec			
	Kolísání	0.25 %(MTT -111, JIS-WTD)			
	Doba převíjení	120 sec (C-60)			
	Frekvenční rozsah	125 - 8000Hz			
	Odstup signál/šum	40 dB			
	Kanálový odstup	50 dB(P/B) / 45 dB(R/P)			
	Poměr smazání	55 dB(MTT-5511)			
[Reproduktory]		LMS-U1350	LMS-U1050	LMS-W550/U550	
	Typ	3 cestný 3 reproduktory	3 cestný 3 reproduktory	2 cestný 2 reproduktory	
	Vstupní impedance	4 Ω	4 Ω	8 Ω	
	Frekvenční rozsah	50 - 20000 Hz	55 - 20000 Hz	56 - 20000 Hz	
	Hladina zvukového tlaku	86 dB/W (1m)	85 dB/W (1m)	85 dB/W (1m)	
	Jmenovitý vstupní výkon	130 W	100 W	50 W	
	Maximální vstupní výkon	260 W	200 W	100 W	
	Čisté rozměry (š x v x h)	227 X 327 X 312 mm	227 X 327 X 272 mm	199 X 326 X 232 mm	
Čistá hmotnost	5 kg	4.2 kg	2.78 kg		

* Změna designu a technických údajů vyhrazena.

REFERENCE



P/NO : 3834RH0084H