

Benutzerhandbuch

T710P

Lesen Sie unbedingt die **Wichtigen Sicherheitsmaßnahmen**, bevor Sie das Produkt verwenden.

Bewahren Sie das Benutzerhandbuch (CD) griffbereit auf, falls Sie etwas nachschlagen müssen.

Beachten Sie das Etikett auf der Rückseite und teilen Sie Ihrem Händler die darauf enthaltenen Informationen mit, falls Sie Serviceleistungen in Anspruch nehmen möchten.

Dieses Gerät wurde so entwickelt und hergestellt, dass Ihre persönliche Sicherheit gewährleistet ist. Unsachgemäßer Gebrauch kann allerdings zur Gefahr eines elektrischen Schlags oder Brands führen. Damit die in diesem Monitor eingebauten Schutzvorrichtungen ihre Funktion ordnungsgemäß erfüllen, beachten Sie die folgenden Grundregeln für die Installation, Nutzung und Wartung des Geräts. Bewahren Sie es für zukünftige Referenzzwecke an einem zugänglichen Ort auf.

Sicherheit

Verwenden Sie nur das mit dem Gerät gelieferte Netzkabel. Falls Sie ein anderes Netzkabel verwenden, achten Sie darauf, dass es nach den geltenden nationalen Normen zugelassen ist, soweit es nicht vom Händler geliefert wird. Ist das Netzkabel auf irgendeine Weise fehlerhaft, wenden Sie sich an den Hersteller oder an die nächstgelegene autorisierte Kundendienststelle, um ein Ersatzkabel zu beziehen.

Die Trennung von der Stromversorgung erfolgt über das Netzkabel. Achten Sie darauf, dass die Netzsteckdose nach der Installation leicht zugänglich ist.

Betreiben Sie den Monitor nur mit einer Stromquelle, die den in diesem Handbuch bzw. auf dem Typenschild des Monitors angegebenen technischen Daten entspricht. Falls Sie nicht sicher sind, welche Stromversorgung bei Ihnen zu Hause vorliegt, wenden Sie sich an Ihren Händler.

Überlastete Netzsteckdosen und Verlängerungskabel stellen eine Gefahrenquelle dar. Dies gilt auch für durchgescheuerte Netzkabel und beschädigte Stecker. Daraus kann die Gefahr eines elektrischen Schlags oder Brands resultieren. Wenden Sie sich an Ihren Servicetechniker, um das entsprechende Teil zu ersetzen.

Beim Anfassen des Netzkabels müssen die Hände trocken sein, um einen elektrischen Schlag zu vermeiden.

Beschädigen Sie das Netzkabel nicht beim Zerlegen, Biegen, Ziehen oder Erhitzen. Es kann Feuer fangen oder einen elektrischen Schlag verursachen.

Stellen Sie sicher, dass der Netzstecker vollständig eingesteckt ist. Unsichere Verbindungen können ein Feuer verursachen.

Monitor nicht öffnen:

- Im Inneren des Monitor befinden sich keine Teile, die vom Benutzer gewartet werden können.
- Dort befinden sich Komponenten, die gefährlich hohe Spannungen führen, auch wenn das Gerät ausgeschaltet ist.
- Wenden Sie sich an Ihren Händler, wenn der Monitor nicht ordnungsgemäß funktioniert.

Zur Vermeidung von Verletzungen

- Stellen Sie den Monitor nicht auf geneigte Ablage, wenn er zuvor nicht ausreichend gesichert wurde.
- Verwenden Sie nur einen vom Hersteller empfohlenen Fuß.
- Versuchen Sie nicht, einen Fuß mit kleinen Rollen über Schwellen oder Teppiche mit hohem Flor zu schieben.

Wichtige Sicherheitshinweise

Zur Vermeidung von Feuer oder Gefahren:

- Schalten Sie den Monitor stets aus, wenn Sie den Raum für längere Zeit verlassen. Lassen Sie den Monitor niemals eingeschaltet, wenn Sie das Haus verlassen.
- Achten Sie darauf, dass Kinder keine Gegenstände in die Gehäuseöffnungen des Monitors einführen oder fallen lassen. Einige Teile im Monitor führen gefährliche Spannungen.
- Verwenden Sie kein Zubehör, das nicht für den Monitor vorgesehen ist.
- Ziehen Sie bei einem Gewitter oder längerer Abwesenheit den Netzstecker aus der Wandsteckdose.
- Halten Sie magnetische Geräte, wie Magnete oder Motoren, von der Nähe der Bildröhre fern.

Installation

Stellen Sie keine Gegenstände auf das Netzkabel bzw. fahren Sie keine Gegenstände darüber und stellen Sie den Monitor nicht an einem Ort auf, an dem das Netzkabel beschädigt werden kann.

Verwenden Sie den Monitor nicht in der Nähe von Wasser, wie etwa einer Badewanne, eines Waschbeckens, einer Küchenspüle, eines Waschbehälters, auf nassem Boden oder in der Nähe eines Schwimmbeckens.

Das Gehäuse von Monitoren ist mit Belüftungsöffnungen versehen, damit die während des Betriebs erzeugte Wärme entweichen kann. Sind diese Öffnungen blockiert, kann die aufgestaute Wärme Fehlfunktionen verursachen, die eine Brandgefahr bedeuten können. Daher NIEMALS:

- die unteren Belüftungsschlitze blockieren, indem der Monitor auf ein Bett, Sofa, einen Teppich, etc. gestellt wird.
- den Monitor in einen Schrank, ein Rack, o.ä. stellen, wenn keine ausreichende Belüftung vorhanden ist.
- die Öffnungen mit Textilien oder sonstigen Gegenständen zudecken.
- den Monitor in der Nähe oder über einem Radiator oder einer anderen Wärmequelle aufstellen.
- Stellen Sie den Monitor nicht in einer staubigen Umgebung auf. Er kann ein Feuer verursachen.

Reinigung

- Ziehen Sie den Netzstecker des Monitors ab, bevor Sie die Bildschirmoberfläche säubern.
- Verwenden Sie dazu ein feuchtes (nicht nasses) Tuch. Sprühen Sie nicht mit einem Reinigungsspray direkt auf den Bildschirm, da das Spray teilweise in die Gehäuseöffnungen gelangen und Stromschläge verursachen kann.

Verpackung

- Werfen Sie den Karton und sonstiges Verpackungsmaterial nicht weg. Sie sind die ideale Verpackung für den Transport des Geräts. Verpacken Sie das Gerät wieder in der Originalverpackung, wenn Sie es an einen anderen Ort bringen möchten.

- **Bevor Sie den Monitor in Betrieb nehmen, achten Sie darauf, dass die Stromversorgung zum Gerät, zum Computersystem und zu anderen angeschlossenen Geräten unterbrochen ist.**
- **Legen Sie den Monitor vorsichtig mit der Bildschirmseite nach unten ab, so dass die Unterseite zugänglich ist.**

Anbringen des Neig-/Schwenkfußes

- 1.** Richten Sie die Haken am Neig-/Schwenkfuß auf die entsprechenden Öffnungen an der Monitorbasis aus.
- 2.** Setzen Sie die Haken in die Öffnungen ein.
- 3.** Schieben Sie den Neig-/Schwenkfuß in Richtung Vorderseite des Monitors, bis die Verriegelungen einrasten.

HINWEIS

- Diese Abbildung zeigt das Verfahren zum Anbringen des Fußes. Die Teile Ihres Monitors können von der Darstellung abweichen.

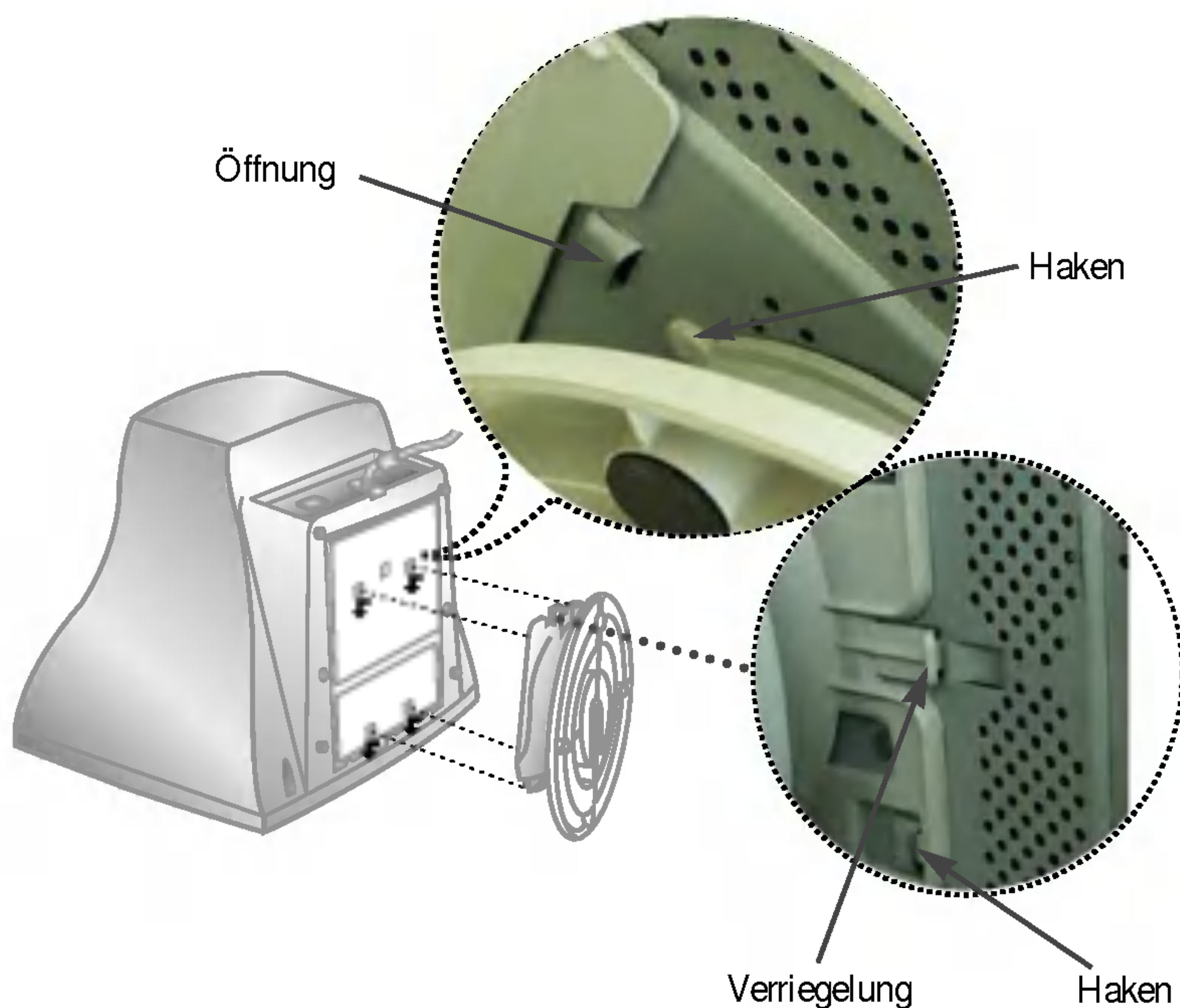

Verwenden des Computers

1. Schließen Sie das Signalkabel an. Ziehen Sie die Rändelschrauben nach dem Anschließen fest, um die Verbindung zu sichern.
2. Schließen Sie das Netzkabel an eine geeignete und leicht zugängliche Netzsteckdose in der Nähe des Monitors an.

HINWEIS

- Dies ist eine vereinfachte Darstellung der Rückansicht.
- Die Rückansicht zeigt ein allgemeines Modell. Ihr Monitor kann von dieser Darstellung abweichen.

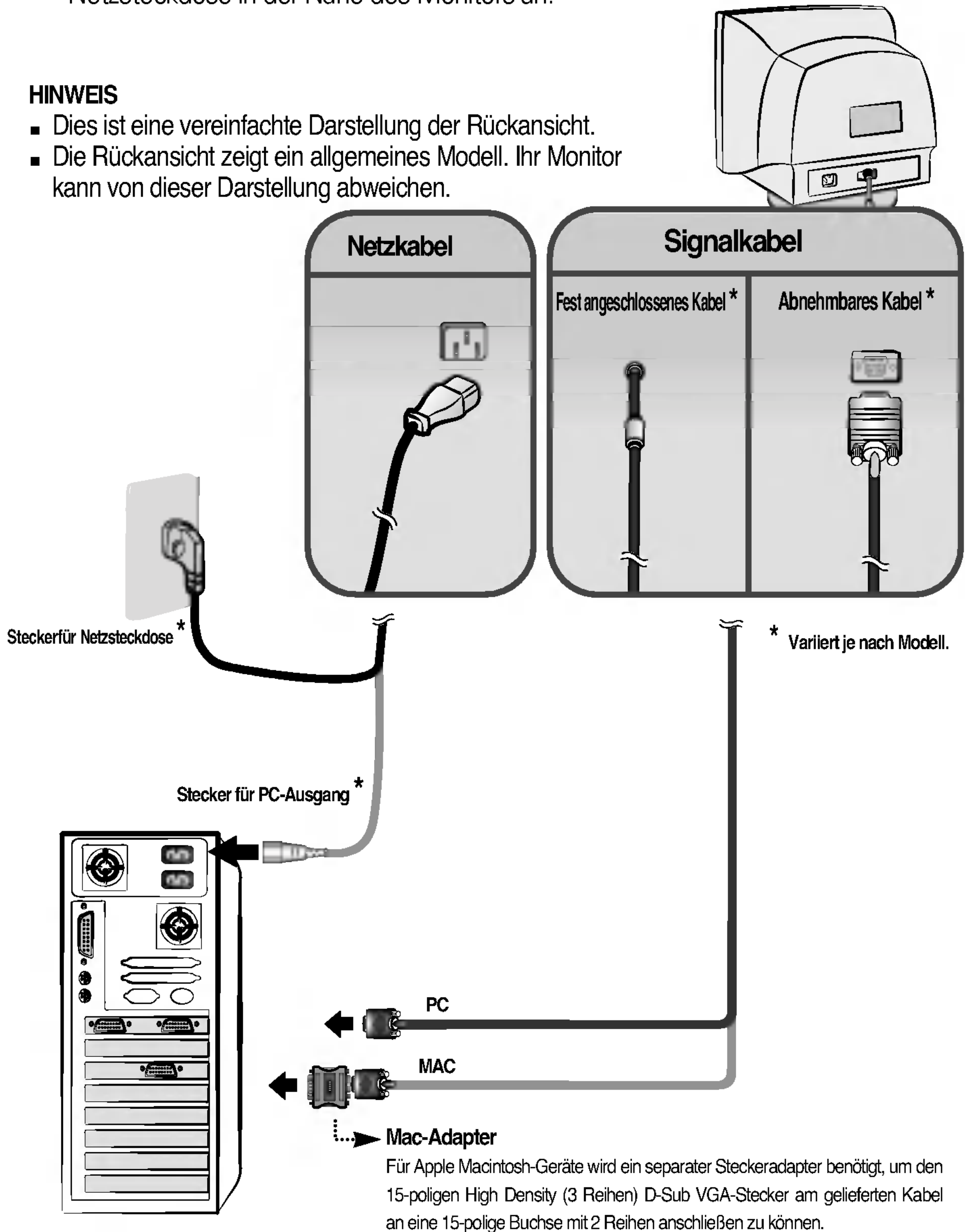

Bedienelemente auf der Vorderseite

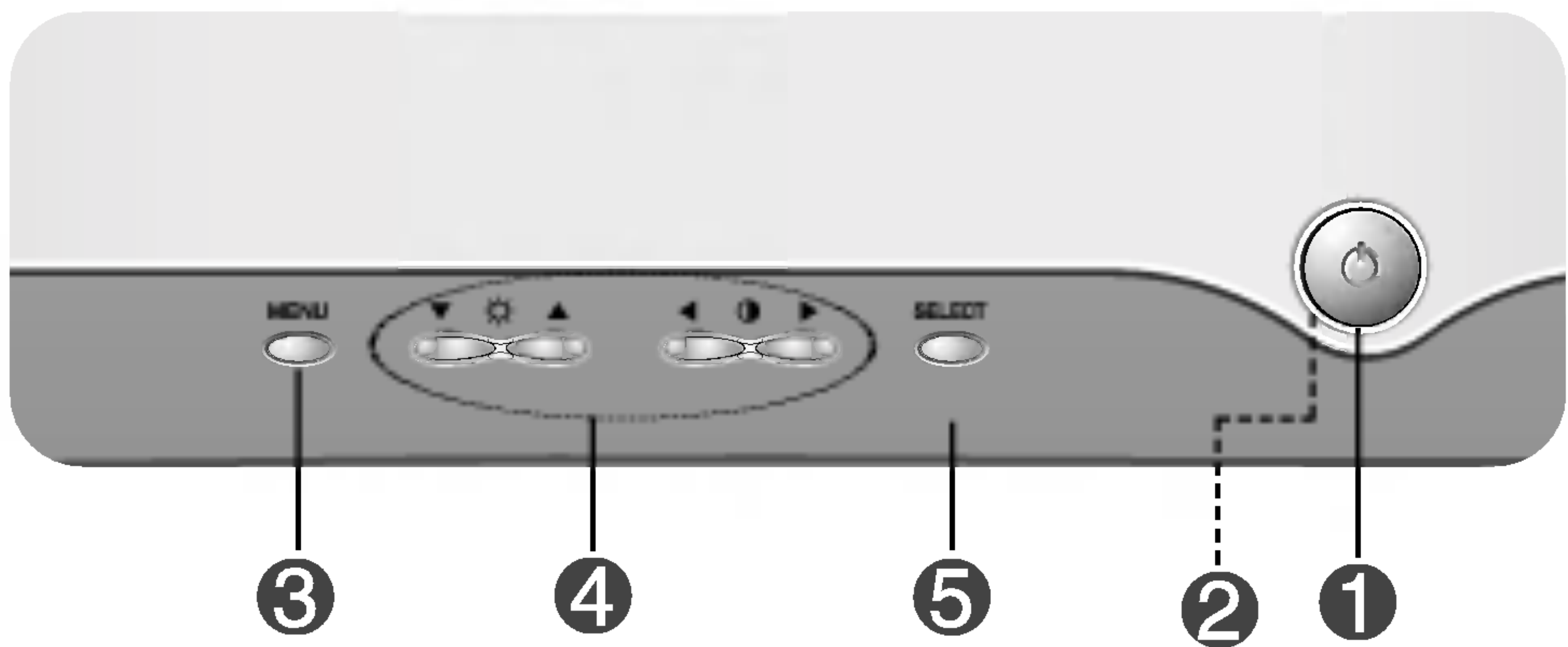

Bedienelement	Funktion
1 Ein-/Aus-Schalter	Mit dieser Taste schalten Sie den Monitor ein bzw. aus.
2 Betriebsanzeige (DPMS)	Diese Anzeige leuchtet grün, wenn sich der Monitor im Normalbetrieb befindet. Wenn sich der Monitor im Energiesparmodus (DPM-Modus) befindet, flackert die Anzeige.
3 MENU (oder OSD)-Taste	Mit dieser Taste öffnen bzw. schließen Sie die Bildschirmanzeige.
4 ▲▼/◀▶ Tasten	Mit diesen Tasten wählen Sie Objekte in der Bildschirmanzeige (OSD) aus bzw. stellen sie ein.
5 SELECT (oder SET)-Taste	Mit dieser Taste nehmen Sie eine Auswahl in der Bildschirmanzeige vor.

Bedienelement	Direktzugriffsfunktion
	<p>◀ ▶ Taste Aktiviert die Kontrasteinstellung.</p> <p>▲ ▼ Taste Aktiviert die Helligkeitseinstellung.</p> <hr/> <p>Die Funktionen für Kontrast und Helligkeit sind auch im Menü des On Screen Displays (OSD) auswählbar.</p>
	<p>FUNKTIONSKNÖPFE GESPERRT/ENTSPERRT : MENU und ▶</p> <p>Mit dieser Funktion können Sie die aktuellen Einstellungen der Bedienelemente sichern, damit diese nicht versehentlich geändert werden. Drücken Sie die Taste MENU und die Taste ▶ 3 Sekunden lang bis die Meldung "FUNKTIONSKNÖPFE GESPERRT" erscheint.</p> <p>Die OSD-Bedienelemente können jederzeit wieder entsperrt werden, indem Sie die Tasten MENU und ▶ drücken bis die Meldung "FUNKTIONSKNÖPFE ENTSPERRT" erscheint.</p>

Bildschirmeinstellung

Die Bildgröße, -position und Funktionsparameter des Monitors lassen sich mit Hilfe der On Screen Display-Steuerung (OSD) schnell und einfach einstellen. Nachstehend finden Sie ein kurzes Beispiel, um Sie mit der Verwendung der Bedienelemente vertraut zu machen. Im Folgenden erhalten Sie eine Übersicht über die möglichen Einstellungen und Auswahlmöglichkeiten der Bildschirmanzeige (OSD).

HINWEIS

- Lassen Sie den Monitor zunächst mindestens 30 Minuten lang eingeschaltet, bevor Sie irgendwelche Bildeinstellungen vornehmen.

Wenn Sie Einstellungen über das On Screen Display ändern möchten, gehen Sie wie folgt vor:

■ Fall 1

MENU → ▲ ▼ → **SELECT** → ▲ ▼ ◀ ▶ → **SELECT** → **MENU**

■ Fall 2

OSD → ▲ ▼ → **SET** → ▲ ▼ ◀ ▶ → **SET** → **OSD**

- 1** Drücken Sie die **Taste MENU (oder OSD)**, um das OSD-Hauptmenü zu öffnen.
- 2** Drücken Sie die **Tasten ▲ oder ▼**, um eine Funktion auszuwählen. Wird das gewünschte Symbol markiert ist, drücken Sie auf die **Taste SELECT(oder SET)**.
- 3** Mit den **Tasten ▲ ▼ / ◀ ▶** können Sie nun die Funktion nach Ihren Wünschen einstellen.
- 4** Drücken Sie die **Taste SELECT (oder SET)**, um die Änderungen zu übernehmen.
- 5** Drücken Sie die **Taste MENU (oder OSD)**, um das OSD zu schließen.übernehmen.

Die folgende Tabelle zeigt alle Funktionen, Einstellungen und Menüs des OSD.





Hauptmenü	Untermenü			Beschreibung	
 HELLIGKEIT/ KONTRAST	Helligkeit		●	Einstellen der Helligkeit bzw. des Kontrasts des Bildschirms	
	Kontrast		●		
 BIDLAGE	Vert Bildlage		●	Einstellen der horizontalen/ vertikalen Bildschirmposition	
	Hor Bildlage		●		
 BREITE	Hoehe		●	Einstellen der horizontalen/ vertikalen Bildschirmgröße	
	Breite		●		
 FORM	Neigung		●	Einstellen der Bildschirmkonturen	
	Kissenentzerrung		●		
	Kissen Balance		●		
	Parallelogramm		●		
	Trapezkorrektur		●		
	Hor Ecke				
	Obere Ecke		●		
	Untere Ecke		●		
 FARBE	VOREIN	6500K	●	Einstellen der Bildschirmfarben	
		9300K	●		
	Temp		●		
	R/G/B(Benutzer Farbe)		●		
 INSTALLATION	Video Niveau		●	Einstellen des Bildschirmstatus für die Betriebsumgebung des Benutzerst	
	Sprache		●		
	OSD Zeit		●		
 SPEZIELL	Entmagnet		●	Für eine klarere und stabilere Bilddarstellung	
	Abruf		●		
	Reset		●		
	Moiré	Hor Moiré			●
		Vert Moiré			●
	Konvergenz				
	Reinheit				
● : Einstellbar					

Sie wissen nun, wie Sie eine Funktion innerhalb des OSD-Systems auswählen und einstellen. Nachstehend finden Sie die Symbole, deren Namen und Beschreibungen für alle Funktionen im Menü.

HINWEIS

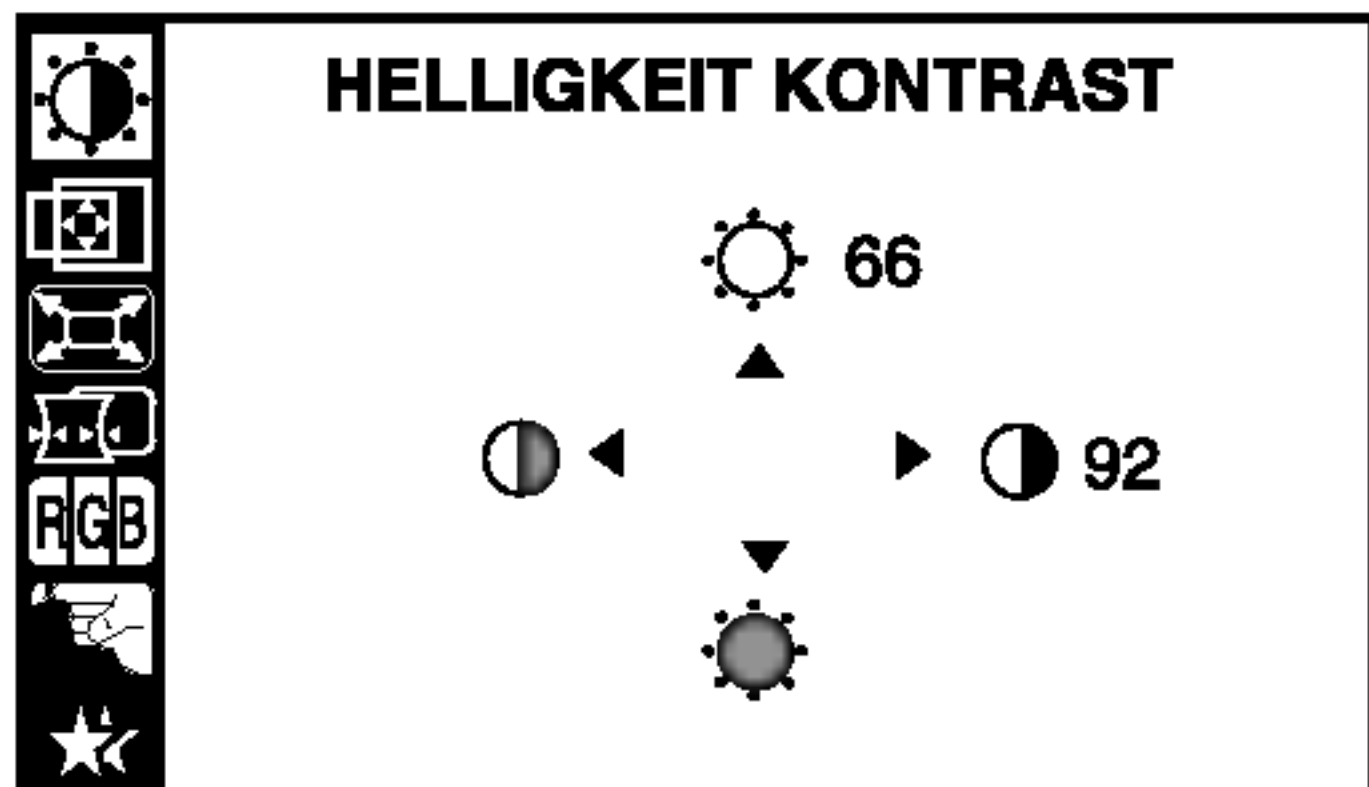
- Der Reihenfolge der Symbole kann je nach Modell unterschiedlich sein. (B9 ~B12)

Einstellen der Helligkeit bzw. des Kontrasts des Bildschirms

OSD-Einstellung	Beschreibung
	  Helligkeit Einstellen der Helligkeit des Bildschirms.
	  Kontrast Einstellen des Bildschirmkontrastes.

Einstellen der Bildschirmposition

OSD-Einstellung	Beschreibung
	  Vert Bildlage Verschieben des Bildes nach oben und unten.
	  Hor Bildlage Verschieben des Bildes nach links und rechts.

Einstellen der Bildschirmgröße

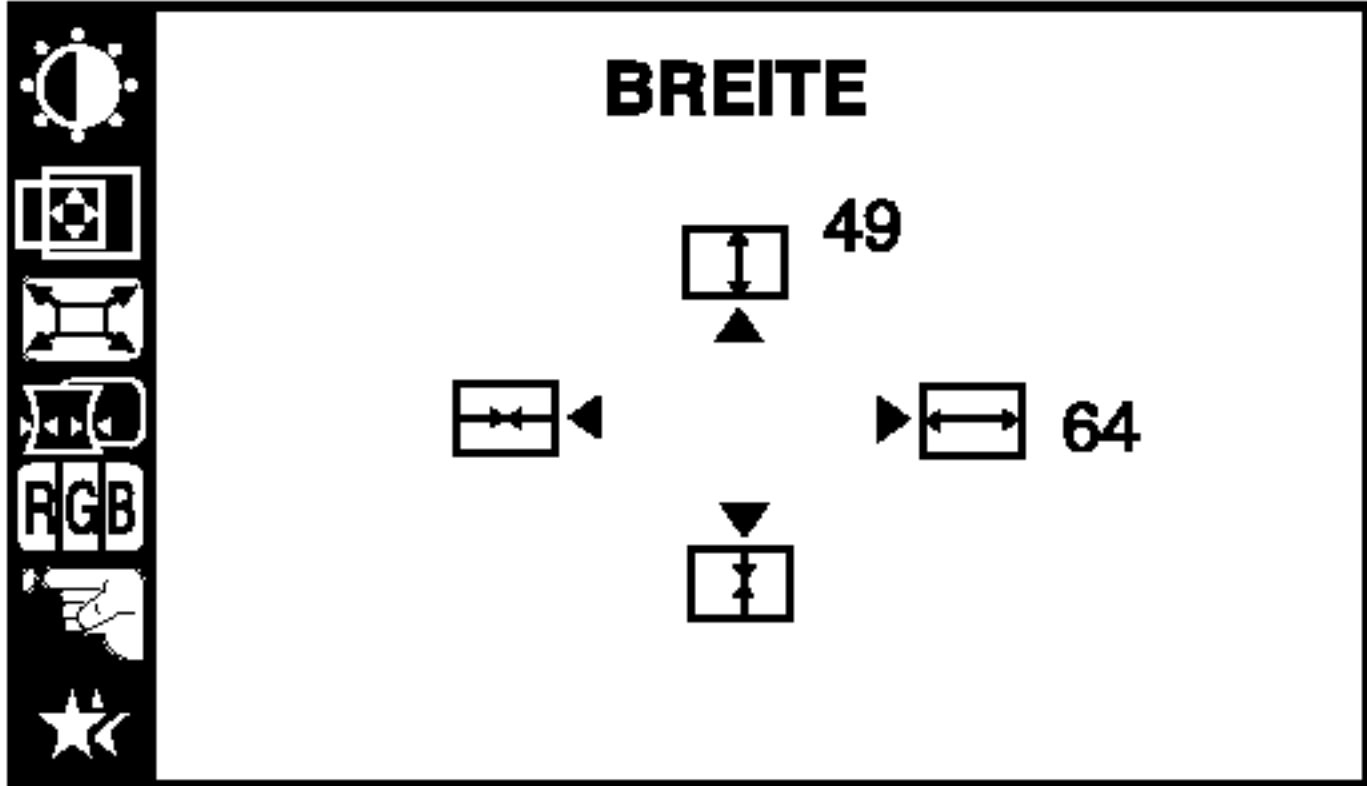
OSD-Einstellung	Beschreibung
	<p>Hoehhe Einstellen der Bildhöhe.</p> <p>Breite Einstellen der Bildbreite.</p>

Einstellen der Bildschirmkontur

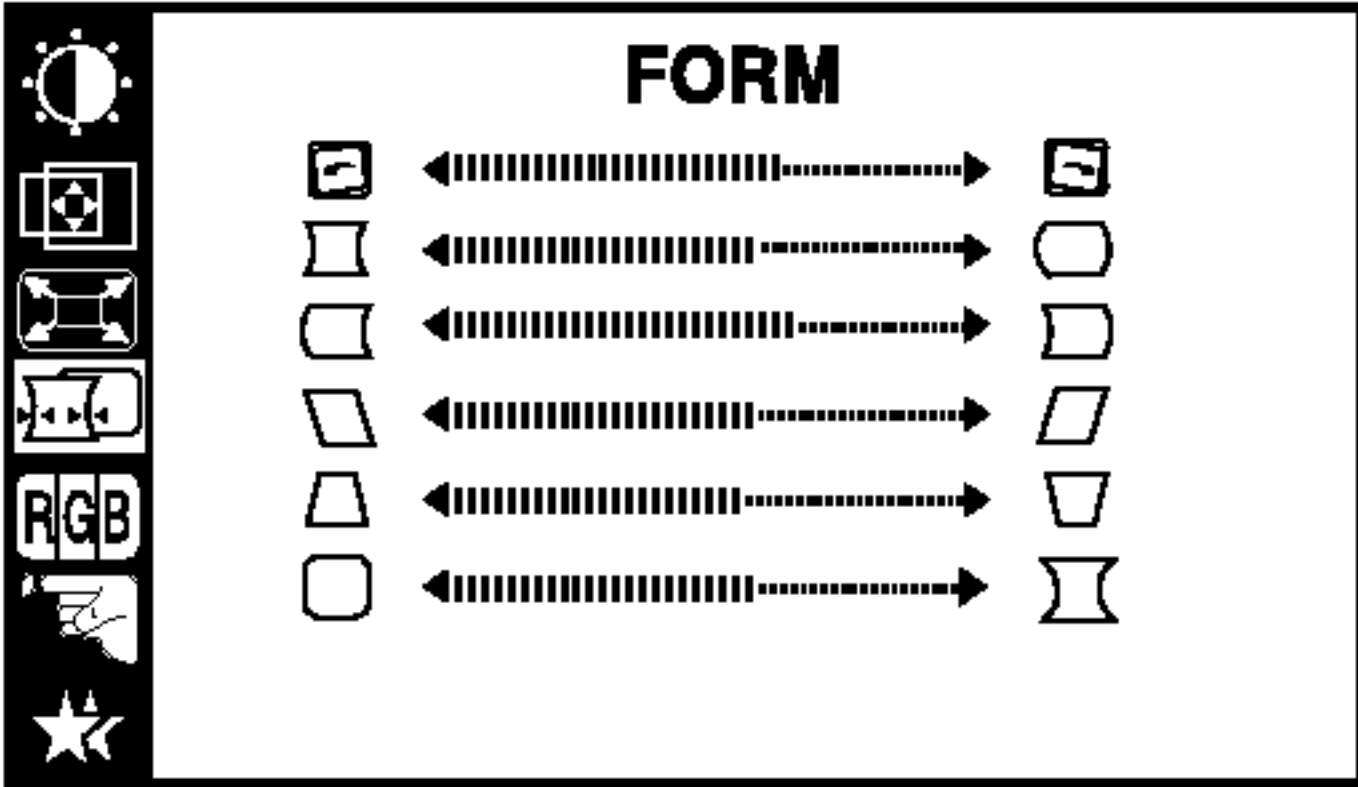
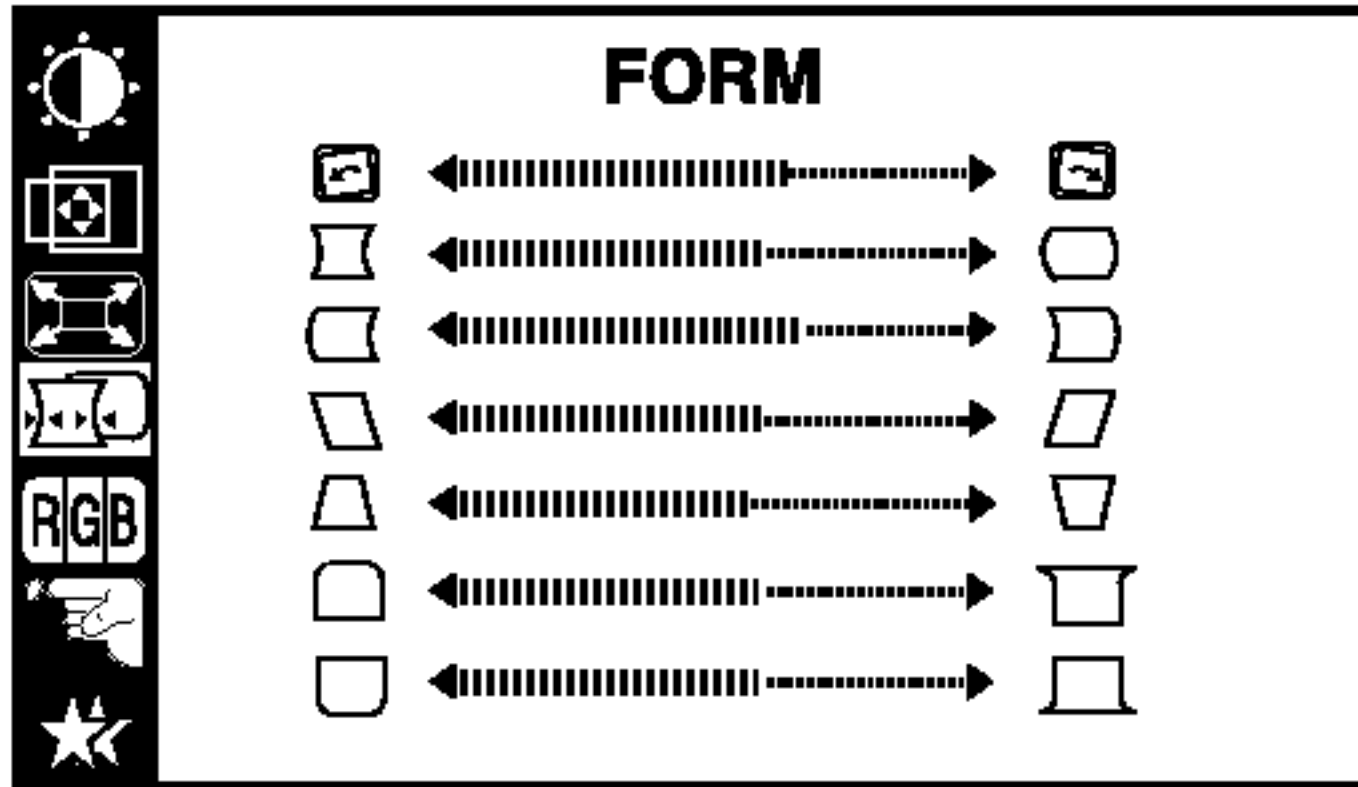
OSD-Einstellung	Beschreibung
	<p>Neigung Korrektur der Bildrotation.</p> <p>Kissenentzerrung Korrektur einer konkaven oder konvexen Krümmung der Bildkanten.</p> <p>Kissen Balance Korrektur der Balance zwischen der Krümmung beider Seiten.</p> <p>Parallelogramm Einstellen der Bildschräge.</p> <p>Trapezkorrektur Korrektur der geometrischen Verzerrung.</p>
	<p>Hor Ecke*</p> <p>Obere Ecke*</p> <p>Untere Ecke*</p>

* Diese Funktion ist nur bei bestimmten Modellen auswählbar.

SEITE B8

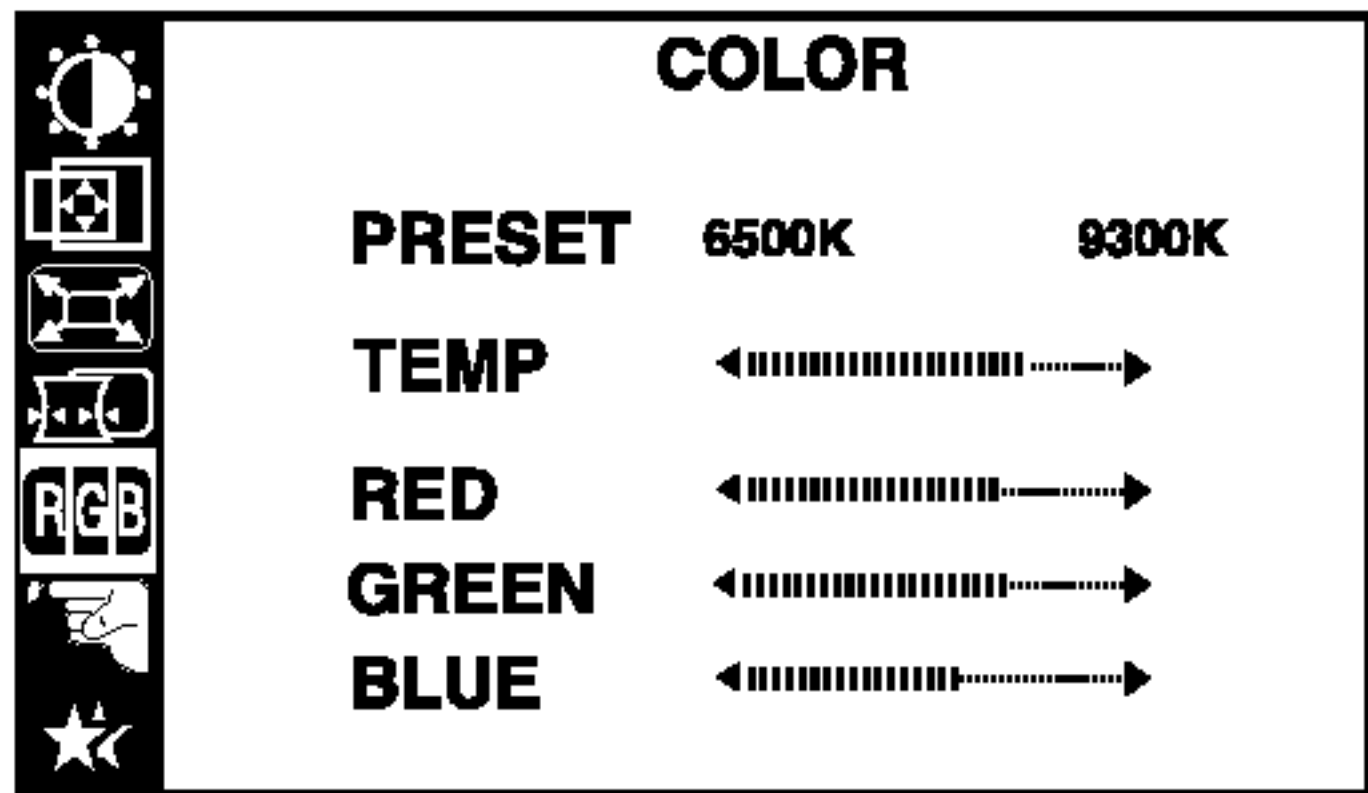

Einstellen der Bildschirmfarben

OSD-Einstellung	Beschreibung
	<p>VOREIN 6500K/ 9300K Auswählen der Bildschirmfarben. • 6500K: Leicht rötlich weiß. • 9300K: Leicht bläulich weiß.</p> <p>TEMP Wählen Sie die gewünschte Bildschirm-Farbtemperatur zwischen rötlich, bläulich oder einem anderen dazwischen liegenden Farbton.</p> <p>ROT GRÜN BLAU Legen Sie die gewünschten Farbintensitäten fest.</p>

Einstellen des Bildschirmstatus für die Betriebsumgebung des Benutzers

OSD-Einstellung	Beschreibung
	<p>VIDEO NIVEAU Mit dieser Funktion können Sie die Eingangssignalstärke des Monitors einstellen. Die übliche Stärke bei den meisten PCs liegt bei 0,7 V. Wird die Bildschirmanzeige plötzlich verschwommen und undeutlich, wählen Sie die Stärke von 1,0 V und versuchen Sie es erneut.</p> <p>SPRACHE Wählen Sie hier die Sprache, in der die Funktionen angezeigt werden sollen. OSD-Menüs sind in 12 Sprachen verfügbar: Englisch, Deutsch, Französisch, Spanisch, Italienisch, Schwedisch, Finnisch, Portugiesisch, Koreanisch, Chinesisch und Russisch und Polnisch.</p> <p>OSD ZEIT Stellen Sie die OSD-Zeit ein, d. h. die Zeitspanne, die ein Menü angezeigt bleibt, bevor es von allein wieder ausgeblendet wird. Die Zeitspanne kann auf 5, 10, 20, 30 oder 60 Sekunden eingestellt werden.</p>

Für eine klarere und stabilere Bilddarstellung

OSD-Einstellung	Beschreibung
 <div style="border: 1px solid black; padding: 5px;"> <p style="text-align: center;">SPEZIELL</p> <p>ENTMAGNET ▶ EIN</p> <p>ABRUF ▶ EIN</p> <p>RESET ▶ EIN</p> <p>MOIRÉ ▶ H: 0/V: 0</p> <p>REINHEIT ▶ H: 50</p> <p style="text-align: center;">1024X768 /85 Hz VOREINGE MODUS</p> </div>	<p>ENTMAGNET Dient der manuellen Entmagnetisierung des Bildschirms, um falsche Darstellung der Bilder oder Farben zu vermeiden.</p>
 <div style="border: 1px solid black; padding: 5px;"> <p style="text-align: center;">SPEZIELL</p> <p>ENTMAGNET ▶ EIN</p> <p>ABRUF ▶ EIN</p> <p>RESET ▶ EIN</p> <p>MOIRÉ ▶ H: 0/V: 0</p> <p>KONVERGENZ ▶ H: 50</p> <p>REINHEIT ▶ H: 50</p> <p style="text-align: center;">1024X768 /85 Hz VOREINGE MODUS</p> </div>	<p>ABRUF Mit dieser Funktion können Sie die geänderten Parameter für die Bildschirmanzeige laden, wie sie vom Benutzer nach dem Kauf des Geräts eingestellt wurden: Bildlage, Breite, Kissenentzerrung, Trapezkorrektur (Die folgenden neu geladenen Optionen können je nach gewähltem Modus abweichen: Preset, User oder New). Wenn Sie diese geänderten Einstellungen nicht aktivieren möchten, drücken Sie die Taste ▲ ▼ zur Auswahl von ABBRUCH, und drücken Sie anschließend die Taste SELECT (oder SET).</p>
	<p>RESET Mit dieser Funktion werden die werkseitigen Voreinstellungen (mit Ausnahme von "SPRACHE") wiederhergestellt: Helligkeit, Kontrast, Neigung, Vorein 9300K, Video Niveau, OSD Zeit, Moiré (Die folgenden wiederhergestellten Optionen können je nach gewähltem Modus abweichen: Preset, User oder New). Wenn Sie die werkseitigen Einstellungen des Monitors nicht wiederherstellen möchten, drücken Sie die Taste ▲ ▼ zur Auswahl von ABBRUCH, und drücken Sie anschließend die Taste SELECT (oder SET).</p>
	<p>MOIRÉ Mit dieser Funktion kann der Moiré-Wert verringert werden. (Moiré wird durch die Interferenz der Horizontalen Bildlinie mit der periodischen Punktmatrix verursacht.) Die übliche Einstellung ist OFF (H:0/V:0). Die Moiré-Einstellungen können sich auf die Fokussierung des Bildschirms auswirken. Moiré-Einstellungen können leichtes Bildwackeln verursachen, während die Moiré-Reduzierung aktiv ist.</p>
	<p>KONVERGENZ* Einstellen der Zuordnung roter und blauer Felder.</p>
	<p>REINHEIT* Mit dieser Funktion lässt sich die Reinheit des Bildes einstellen, wenn die Farbdarstellung nicht einheitlich erscheint.</p>

* Diese Funktion ist nur bei bestimmten Modellen auswählbar. PAGE 88

Überprüfen Sie folgende Punkte, bevor Sie sich an den Kundendienst wenden.

Kein Bild zu sehen	
<input type="checkbox"/> Ist das Netzkabel des Monitors eingesteckt?	<ul style="list-style-type: none">• Sehen Sie nach, ob das Netzkabel richtig an die Steckdose angeschlossen ist.
<input type="checkbox"/> Leuchtet die Betriebsanzeige?	<ul style="list-style-type: none">• Drücken Sie den Ein-/Ausschalter.
<input type="checkbox"/> Leuchtet die Betriebsanzeige grün?	<ul style="list-style-type: none">• Stellen Sie die Helligkeit und den Kontrast ein.
<input type="checkbox"/> Flackert die Betriebsanzeige?	<ul style="list-style-type: none">• Befindet sich der Monitor im Energiesparmodus, bewegen Sie die Maus oder drücken Sie eine beliebige Taste auf der Tastatur, um die Bildschirmanzeige zu aktivieren.
<input type="checkbox"/> Wird die Meldung "AUSSERHALB BETRIEBSBEREICH" auf dem Bildschirm angezeigt?	<ul style="list-style-type: none">• Diese Meldung wird angezeigt, wenn das Signal vom PC (Grafikkarte) außerhalb des horizontalen oder vertikalen Frequenzbereichs des Monitors liegt. Sehen Sie im Abschnitt 'Technische Daten' in diesem Handbuch nach und konfigurieren Sie den Monitor neu.
<input type="checkbox"/> Wird die Meldung "SELBST DIAGNOSE" auf dem Bildschirm angezeigt?	<ul style="list-style-type: none">• Diese Meldung wird angezeigt, wenn das Signalkabel zwischen PC und Monitor nicht (oder nicht richtig) angeschlossen ist. Überprüfen Sie das Signalkabel und versuchen Sie es erneut.

Der Bildschirm flackert.	
<input type="checkbox"/> Liegt die vertikale Frequenz unter 70 Hz oder ist der Monitor auf Interlaced-Modus eingestellt?	<ul style="list-style-type: none">• Stellen Sie die vertikale Frequenz auf 72 Hz oder höher ein, und sehen Sie im Benutzerhandbuch der Grafikkarte nach, wie die Konvertierung zu einem Non-interlaced-Modus erfolgen kann. (Sie können diese Option über das Symbol "Anzeige" in der Systemsteuerung einstellen.)
<input type="checkbox"/> Befinden sich irgendwelche magnetischen Gegenstände, wie z. B. ein Netzteil oder ein Hochspannungskabel, in der Nähe des Monitors?	<ul style="list-style-type: none">• Entfernen Sie alle Magnetquellen, wie z. B. Netzteile, Lautsprecher oder Hochspannungskabel, aus dem Umkreis des Monitors.
<input type="checkbox"/> Hören Sie einen "~Ding"-Ton, während der Monitor flackert?	<ul style="list-style-type: none">• Verwenden Sie die normale Entmagnetisierungsfunktion. Diese Funktion löscht den Bildschirm und reduziert Bildstörungen, die durch magnetische Felder in der Umgebung verursacht sind. Der Bildschirm flackert etwa 5 Sekunden lang, wobei ein "~Ding"-Ton zu hören ist.

Die Bildschirmfarbe ist nicht normal.

- | | |
|--|---|
| <ul style="list-style-type: none"><input type="checkbox"/> Sehen Sie eine Reduktion auf Grundfarben (16 Farben)?<input type="checkbox"/> Ist die Bildschirmfarbe instabil oder monochrom?<input type="checkbox"/> Sehen Sie schwarze Punkte auf dem Bildschirm?<input type="checkbox"/> Ist die Bildschirmdarstellung teilweise verschwommen? | <ul style="list-style-type: none">• Stellen Sie die Farbtiefe am Computer auf 256 Farben oder höher ein: wählen Sie dazu 'Systemsteuerung' -> 'Anzeige' -> 'Einstellungen' -> 'Farbpalette'• Überprüfen Sie den Anschluss des Signalkabels. Oder nehmen Sie die Grafikkarte aus dem PC heraus und setzen Sie sie erneut ein.• Der Grund dafür ist eine kleine Menge an fremdem oder ungewöhnlichem fluoreszierendem Material, das sich während der Produktion an der Maske festgesetzt hat. Es hat keinen Einfluss auf die Leistung des Produkts.• Dies liegt an Interferenzen durch angrenzende Magnetfelder, die durch Lautsprecher, Stahlkonstruktionen oder Hochspannungskabel in der Nähe des Monitors verursacht werden können. Entfernen Sie diese Gegenstände aus der unmittelbaren Umgebung des Monitors und verwenden Sie das Symbol ENTMAGNET im Menü für die Bildschirmeinstellung, um die Bildschirmanzeige in Ordnung zu bringen. |
|--|---|

Ich sehe ein "Nachbild" auf dem Bildschirm.

- | | |
|---|--|
| <ul style="list-style-type: none"><input type="checkbox"/> Sehen Sie das "Nachbild", auch wenn Sie den Monitor ausschalten? | <ul style="list-style-type: none">• Eine vorzeitige Alterung der Monitorpixel kann eine verlängerte Anzeige eines einzelnen Bildes verursachen. Achten Sie auf die Verwendung des Bildschirmschoners, um die Lebensdauer des Monitors zu maximieren. |
|---|--|

Ich sehe Wellen auf dem Bildschirm.

- | | |
|---|---|
| <ul style="list-style-type: none"><input type="checkbox"/> Sehen Sie die Welle direkt auf dem Bildschirm? | <ul style="list-style-type: none">• Dies tritt in umgekehrtem Verhältnis zum Bildschirmfokus auf, was durch eine bestimmte Frequenz oder Grafikkarte verursacht sein kann. Stellen Sie den Bildschirm heller ein und verwenden Sie das Symbol MOIRÉ im Menü der Bildeinstellung, um den Bildschirm richtig einzustellen. |
|---|---|

Haben Sie den Monitortreiber installiert?

- | | |
|--|---|
| <ul style="list-style-type: none"><input type="checkbox"/> Haben Sie den Monitortreiber installiert? | <ul style="list-style-type: none">• Installieren Sie den Monitortreiber von der entsprechenden CD (oder Diskette), die mit dem Monitor geliefert wurde. Oder laden Sie den Treiber von unserer Website herunter: http://www.lge.com. |
|--|---|

Bildröhre	17 Zoll/43,1 cm (16,0 Zoll/40,6 cm sichtbares Bild) 90 Grad Ablenkung 0,20mm/0,25mm (Ph/Pp) AGARAS (Anti-Glare Anti-Reflective Anti-Static) Beschichtung gegen statische Aufladung, Blendung und Reflexionen	
Sync-Eingang	Horizontal Freq.	30 - 85kHz (Automatic)
	Vertical Freq.	50 - 160Hz (Automatic)
	Eingangsform	Separate TTL, Positiv/Negativ
	Signaleingang	15-poliger D-Sub-Stecker
Videoeingang	Eingangsform	Separate, RGB Analog, 0.7Vp-p/75 ohm, Positive
Auflösung	Max.	VESA 1600 x 1200 bei 65 Hz
	Empfohlen	VESA 1280 x 1024 bei 75Hz VESA 1024 x 768 bei 85Hz
Plug & Play	DDC 2B	
Stromverbrauch	Normal	73W
	Stand-by/Suspend	≤ 15W
	Ausgeschaltet	≤ 5W
Abmessungen und Gewicht (mit Neig-/Schwenkfuß)	Breite	40,0 cm / 15,75 Zoll
	Höhe	40,1 cm / 15,79 Zoll
	Tiefe	41,1 cm / 16,18 Zoll
	Netto	15,0 kg (33 lbs)
Leistungsaufnahme	AC 100-240V 50/60Hz 2,0A	
Umgebungsbedingungen	Betriebsbedingungen	
	Temperature	0°C bis 40 °C
	Luftfeuchtigkeit	10 % bis 90 % (ohne Kondensation)
	Lagerbedingungen	
	Temperature	-20°C bis 60 °C
	Luftfeuchtigkeit	5 % bis 90 % (ohne Kondensation)
Neig-/Schwenkfuß	Fest verbunden (<input type="checkbox"/>), Abnehmbar (<input type="radio"/>)	
Signalkabel	Fest verbunden (<input type="radio"/>), Abnehmbar (<input type="checkbox"/>)	
Netzkabel	Für Netzsteckdose oder PC-Anschluss	

HINWEIS

- Alle Informationen in diesem Dokument können ohne Vorankündigung geändert werden.

Voreingestellte Modi (Auflösung)

Bildschirm-Modi (Auflösung)			Horizontale Freq. (kHz)	Vertikale Freq. (Hz)
1	VESA	640 x 480	37,50	75
2	VESA	800 x 600	53,674	85
3	VESA	1024 x 768	68,677	85
4	VESA	1280 x 1024	79,976	75

