



REFRIGERATOR-FREEZER OWNER'S MANUAL

PLEASE, READ THIS OWNER'S MANUAL THOROUGHLY BEFORE OPERATING AND KEEP IT HANDY FOR REFERENCE AT ALL TIMES.

HŰTŐGÉP-FAGYASZTÓ HASZNÁLATI ÚTMUTATÓ

KÉRJÜK MIELŐTT MEGKEZDI A BERENDEZÉS ÜZEMELT ETÉSÉT OLVASSA EL FIGYELMESEN EZT A HASZNÁLATI UTASÍTÁST MAJD ÓRIZZE IS MEG.

CHLADNIČKA S MRAZNIČKOU NÁVOD K OBSLUZE

PROSÍM, PŘEČTĚTE SI TENTO NÁVOD K OBSLUZE DŮKLADNĚ JEŠTĚ PŘED UVEDENÍM ZAŘÍZENÍ DO PROVOZU A UCHOVEJTE JEJ PRO BUDOUCÍ POTŘEBU.

ХЛАДИЛНИК-ФРИЗЕР РЪКОВОДСТВО НА ПРИТЕЖАТЕЛЯ

МОЛЯ, ПРОЧЕТЕТЕ ВНИМАТЕЛНО ТОВА РЪКОВОДСТВО ПРЕДИ РАБОТА И ГО ПАЗЕТЕ ЗА СПРАВКА ПО ВСЯКО ВРЕМЕ.

COMBINĂ FRIGORIFICĂ INSTRUCȚIUNI DE UTILIZARE

VĂ RUGĂM SĂ CITIȚI CU ATENȚIE ACESTE INSTRUCȚIUNI ÎNAINTE DE A UTILIZA APARATUL. PĂSTRAȚI ACESTE INSTRUCȚIUNI PENTRU A LE PUTEA CONSULTA LA NEVOIE.

FRIŽIDER SA ZAMRZIVAČEM UPUTSTVO ZA KORISNIKE

MOLIMO VAS, PRE NEGO PRISTUPITE KORIŠĆENJU TE SPRAVE, PAŽLJIVO PROČITAJTE UPUTSTVO, A POSTAVITE GA NA DOSTUPNO MESTO DA BI MOGLI POGLEDATI U NJEGA U SVAKO VREME.

HLADNJAK SA LEDENICOM UPUTE ZA UPORABU

MOLIMO VAS, PRIJE NEGO PRISTUPITE UPORABI SPRAVE, PAŽLJIVO PROČITAJTE UPUTE, TE IH POHRANITE NA DOSTUPNO MJESTO KAKO BISTE MOGLI U NJIH POGLEDATI U SVAKO VRIJEME

SADRŽAJ

SMEŠTANJE.....	83
VAŽNE SIGURNOSNE INSTRUKCIJE	84
UNUTRAŠNJI DELOVI	85
FUNKCIJE	86
Automatsko Isključenje Lampice	
Pre nego regulišete temperaturu	
Komande frižiderskog dela	
Super Cool (funkcija brzog hlađenja)	
Child Lock	
Funkcija upozorenja na otvorena vrata	
Auto-test	
Regulator temperature zamrzivačke komore	
Stvaranje ledenih kockica (opcija)	
Dodatna polica (opcija)	
Fioka za sveže voće i povrće sa vitaminskim dodatkom (opcija)	
Floka za sveže namirnice (opcija)	
Otapanje	
Naprava za dezodorisanje (opcija)	
Aparat za točenje vode	
SAVETI ZA ČUVANJE NAMIRNICA	94
ČIŠĆENJE.....	95
OPŠTE INFORMACIJE	95
ZAMENA SIJALICE	96
VAŽNA UPOZORENJA	96
PRE NEGO SE OBRATITE SERVISU	97

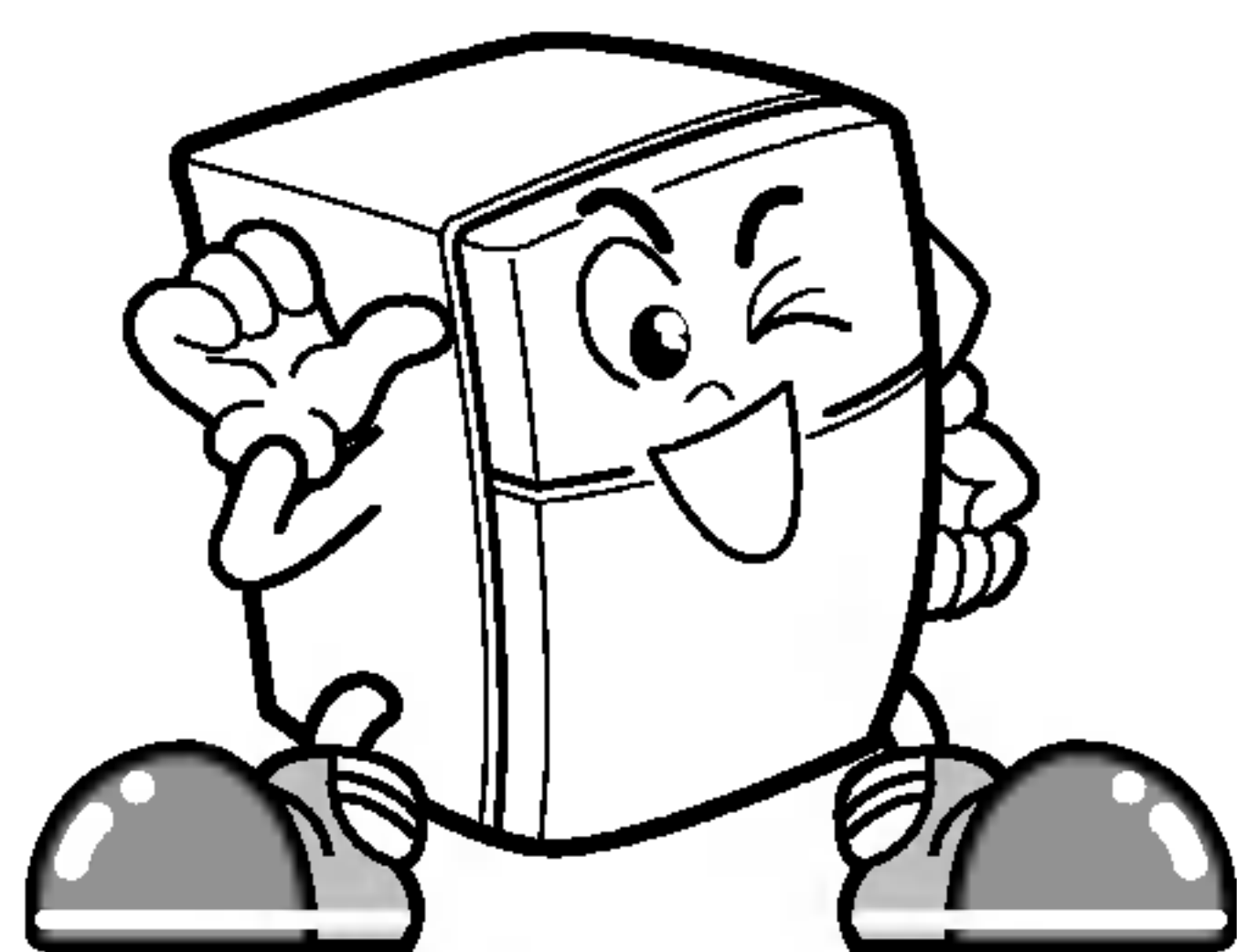

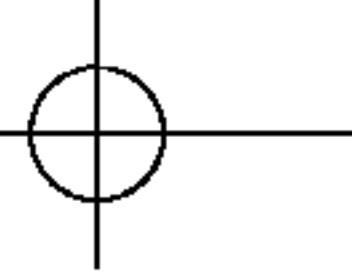



OVAJ FRIŽIDER IZRAĐEN JE VRLO BRIŽLJIVO I U NJEMU SU PRIMENJENE NAJNOVIJE TEHNOLOGIJE.

VERUJEMO DA ĆETE U CELINI BITI ZADOVOLJNI NJEGOVOM EFIKASNOŠĆU I POUZDANOŠĆU.

PRE NEGO PRISTUPITE KORIŠĆENJU SVOG FRIŽIDERA, MOLIMO VAS, PAŽLJIVO PROČITAJTE OVU BROŠURU.

ONA VAM PRUŽA TAČNA UPUTSTVA ZA SMEŠTANJE, FUNKCIJE I ODRŽAVANJE, A TAKOĐE DAJE NEKE KORISNE SAVETE.

SMEŠTANJE

1. Odaberite dobro mesto.
Smestite svoj frižider na mesto gde ćete ga nesmetano koristiti.
2. Izbegavajte smeštanje sprave u blizini izvora toplote ili vlage, te nemojte je izlagati direktnim sunčevim zracima.
3. Da bi frižider uvek efikasno radio, oko njega slobodno mora cirkulisati vazduh. Ako je vaš frižider smešten u niši u zidu, iznad njega morate ostaviti najmanje 25 cm slobodnog prostora, a između njega i zida najmanje 5 cm.
Frižder mora biti podignut na 2,5 cm iznad poda, naročito kada je na njemu postavljen tepih.
4. Spravu morate nivelisati, da bi izbegli vibracije. Ako treba, podesite nožice za podešavanje visine, da bi kompenzirali neravnost poda. Prednji deo mora biti neznatno više nego zadnji, kako bi pomogao zatvaranje vrata.
Okretanje nožica za podešavanje visine lakše je kada se kućište frižidera neznatno pridigne.
Odvrnite nožice za podešavanje visine u smeru kretanja kazaljke na časovniku [] da bi podigli spravu, odnosno zavrnite ih suprotno od kretanja kazaljke na časovniku [] da bi je spustili.
5. Nemojte smeštati spravu u prostoriju gde je temperatura niža od 5°C. Ovo bi izazvalo smanjenje efikasnosti frižidera.

SLEDEĆI KORACI

1. Dobro počistite svoj frižider te odstranite svu prašinu nagomilanu tokom prevoza.
2. Postavite pribor (na primer posudu za ledene kockice itd.) na odgovarajuća mesta. Pribor je spakovan skupa da bi se sprečilo eventualno oštećenje tokom prevoza.
3. Ručica vrata Vašega modela frižidera tipa je motke; montirajte ručicu prema uputstvima na kartici.
4. Priključite utikač napojnog kabla u utičnicu.
Nemojte koristiti dvostruku utičnicu, te nemojte u istu utičnicu priključivati druge sprave.
5. Pre nego postavite namirnice u frižider, ostavite ga da radi 2-3 časa.
Proverite cirkulaciju rashladnog vazduha u zamrzivačkoj komori, da bi obezbedili pravilno hlađenje.
Vaš je frižider već gotov za korišćenje.

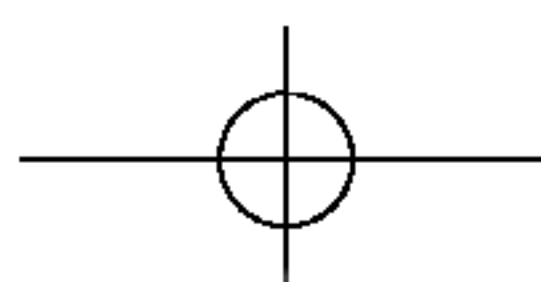

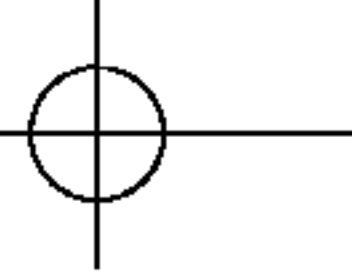

VAŽNE SIGURNOSNE INSTRUKCIJE

▲ Upozorenje

- ▲ Pazite da nema prepreka na otvorima za ventilaciju u aparatu ili u kućištu aparata.
- ▲ Nemojte koristiti mehanička sredstva ili druga sredstva da ubrzate proces odmrzavanja, osim onih preporučenih od proizvođača.
- ▲ Nemojte oštetiti krug sredstva za hlađenje.
- ▲ Ne koristite električne aparate unutar odeljka za čuvanje hrane, ukoliko oni nisu preporučeni od proizvođača.
- ▲ Sredstvo za hlađenje i izolacioni gas koji se koriste kod ovog aparata zahtevaju posebnu proceduru prilikom odlaganja. Kada odlažete ova sredstva, molimo vas da konsultujete agenta servisera ili sličnu kvalifikovanu osobu.



Ovaj aparat sadrži malu količinu izobutan sredstva za hlađenje (R600a), prirodnog gasa koji je u velikoj meri u skladu sa prirodom, ali koji je zapaljiv. Kada prevozite i instalirate aparat, trebete paziti da ni jedan deo kruga sredstva za hlađenje ne oštetite.

Sredstvo za hlađenje koje iscuri iz cevi može da se zapali ili da izazove povredu oka. Ako primetite da sredstvo za hlađenje curi, izbegavajte svaki plamen ili potencijalno zapaljive izvore i provetrite sobu na nekoliko minuta.

Kako biste izbegli da se stvori zapaljiva mešavina gasova i vazduha ako se dogodi da sredstvo za hlađenje procuri, veličina sobe u koju ste stavili aparat treba da bude u skladu sa količinom sredstva za hlađenje koji se koristi u aparatu. Prostorija mora imati 1m² za svakih 8g R600a sredstva za hlađenje unutar aparata. Količina sredstva za hlađenje u vašem aparatu je prikazana na identifikacionoj pločici unutar aparata.

Nikad ne palite aparat koji pokazuje bilo kakve znake oštećenja. Ako imate bilo kakve sumnje, konsultujte vašeg prodavca.

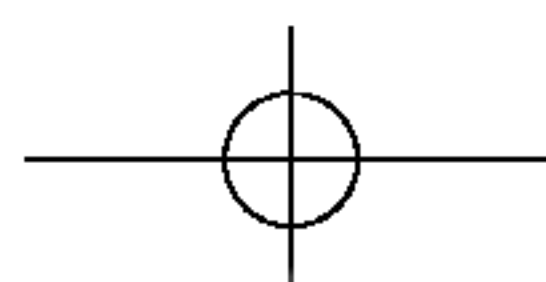

UNUTRAŠNJI DELOVI

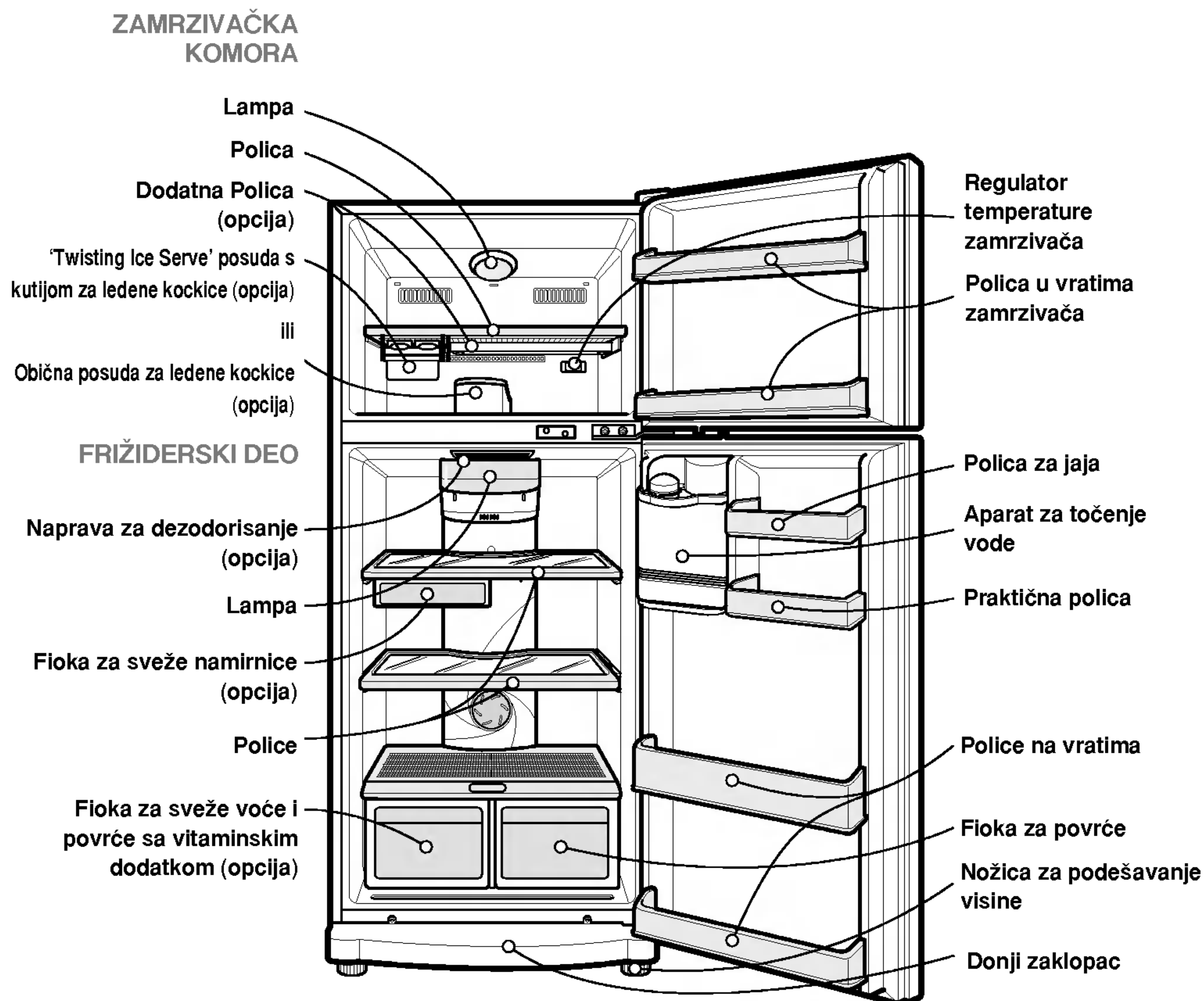

NAPOMENA

- Ovaj priručnik pokriva nekoliko različitih modela. Kombinovani frižider koji ste kupili može da ima neke od karakteristika prikazanih gore ili čak i sve.

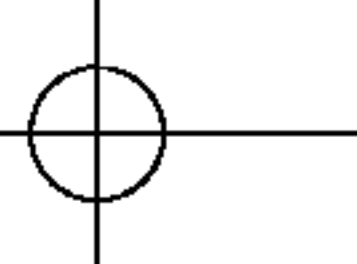

FUNKCIJE

AUTOMATSKO ISKLJUČENJE LAMPICE

Kada su vrata otvorena duže od 7 minuta, unutrašnja lampa automatski se gasi da bi uštedela energiju te sprečila pregrevanje. Međutim, signal upozorenja i dalje zvuči, sve dok se vrata ne zatvore.

PRE NEGO REGULIŠETE TEMPERATURU

- Temperatura kombinovanog frižidera ostaje konstantna uprkos promenama sobne temperature. Preporučuje se da, jednom podešena, temperatura (kontrola za prostor frižidera i zamrzivača) ne treba da se menja osim ako je to neophodno.
- Ovaj frižider ima jedan taster za podešavanje temperature frižiderskog dela i jedan okretni regulator za podešavanje temperature zamrzivačke komore.
- Podrazumevana vrednost tastera za podešavanje temperature frižiderskog dela je 'Normalno' ('Normal').
- Podrazumevana vrednost okretnog regulatora za podešavanje temperature zamrzivačke komore je '3'.
- Ovaj kombinovani frižider ima temperaturni senzor u prostoru frižidera. On će automatski startovati i zaustaviti kompresor kad god je to potrebno.

KOMANDE FRIŽIDERSKOG DELA

Da biste podesili temperaturu frižidera, pritisnite dugme Ref. Temp Control.

Temperatura se može podesiti u 5 koraka, od MIN do MAX hlađenja. (MIN = najtoplija temperatura, MAX = najhladnija temperatura)

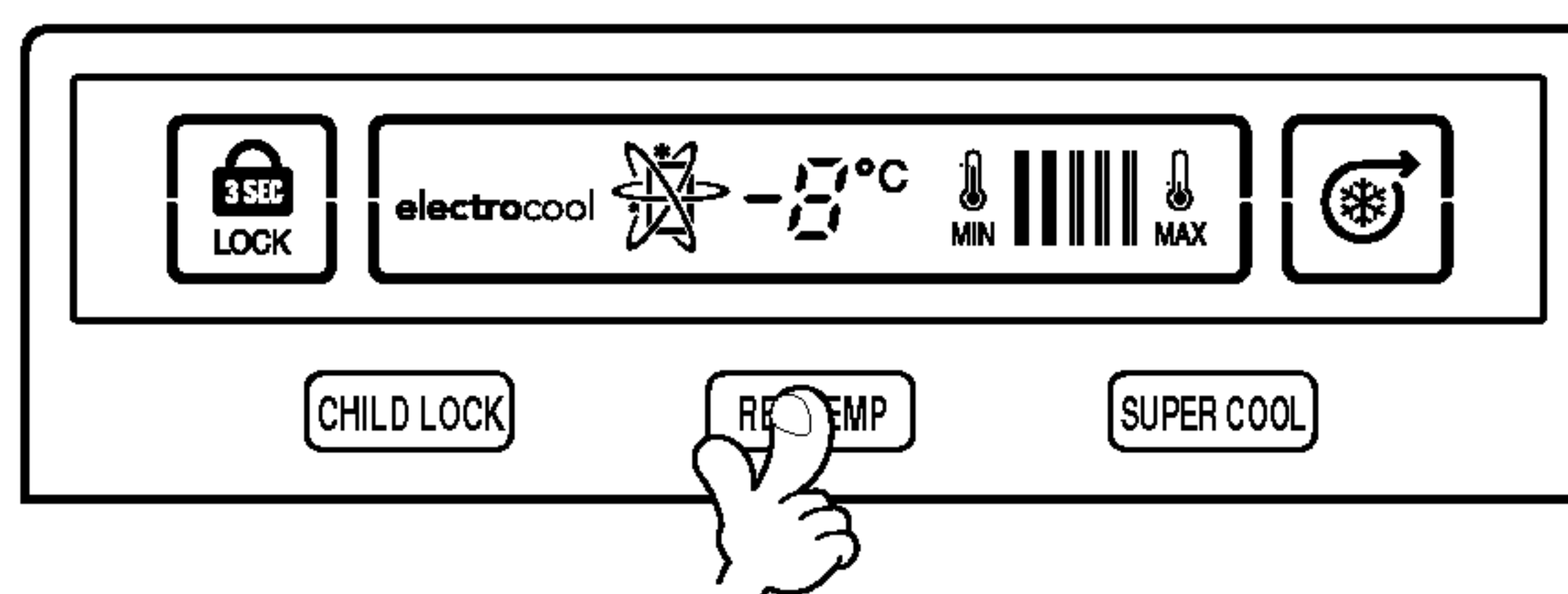

SUPER COOL (FUNKCIJA BRZOG HLAĐENJA)

- Funkcija Super hlađenja radi kada se frižider po prvi put uključi. Kompresor i ventilator za cirkulaciju rade sa kapacitetom maksimalnog hlađenja da bi se brzo snizila temperatura. Isključuje se automatski.
- Ako se u frižider stavi topla hrana, može da se uključi Super hlađenje preko dugmeta na kontrolnom panelu. Super hlađenje će se isključiti kada temperatura dođe do odgovarajućeg nivoa ili se može isključiti ručno pritiskom na dugme Super hlađenja (Super Cool).

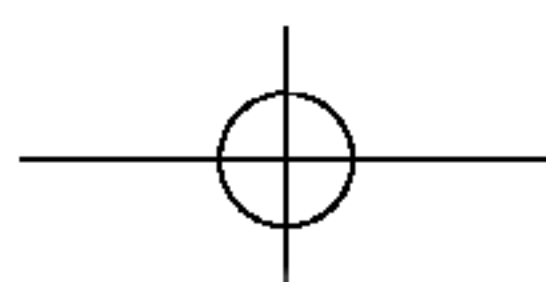
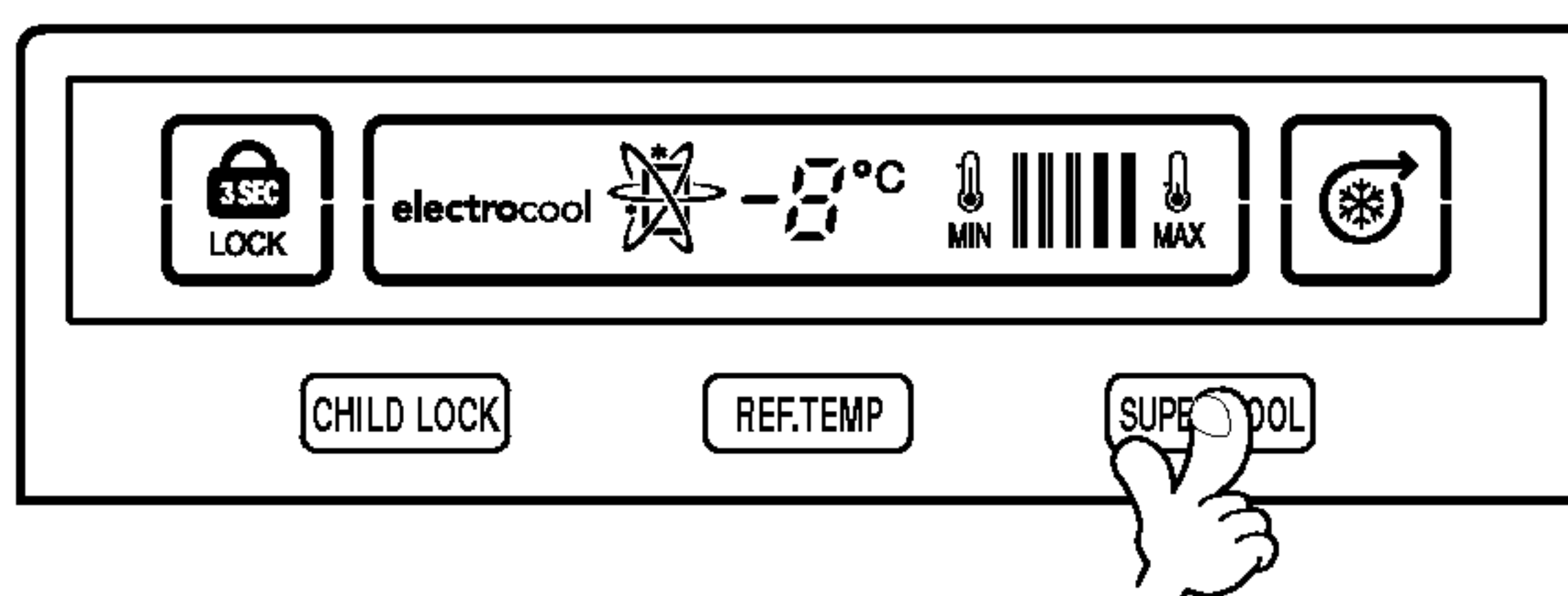

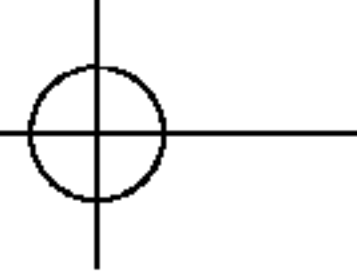

FUNKCIJE

CHILD LOCK

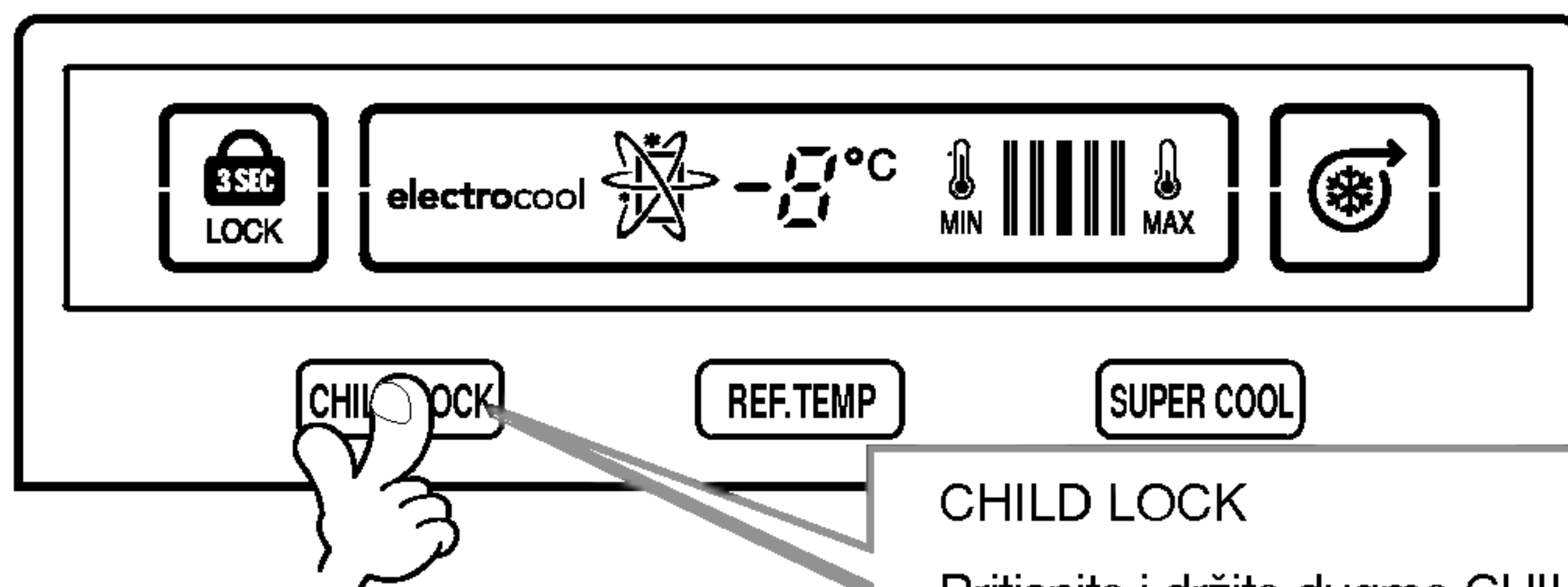

CHILD LOCK

Pritisnite i držite dugme CHILD LOCK 3 sekunde da biste zaključali child lock (zaštitu za decu).

Kada se zaključa, Lock LED dioda će biti uključena i dugme Other neće biti u funkciji.

Da biste otključali, pritisnite i držite dugme CHILD LOCK 3 sekunde.

FUNKCIJA UPOZORENJA NA OTVORENA VRATA

Kada vrata frižidera ili zamrzivača ostaju otvorena duže vremena, signal upozorenja zvuči tri puta nakon 1 minute, a zatim tri puta svakih 30 sekundi.

AUTO-TEST

- Kada nastane problem, na njega će ukazati ova funkcija. U ovakvom slučaju, ako pritisnete bilo koji upravljački taster, frižider ne bi radio, a na displeju ne bi se prikazale normalne vrednosti.
- Tom prilikom nemojte izvlačiti utikač iz utičnice, nego se obratite servisnom centru.

REGULATOR TEMPERATURE ZAMRZIVAČKE KOMORE

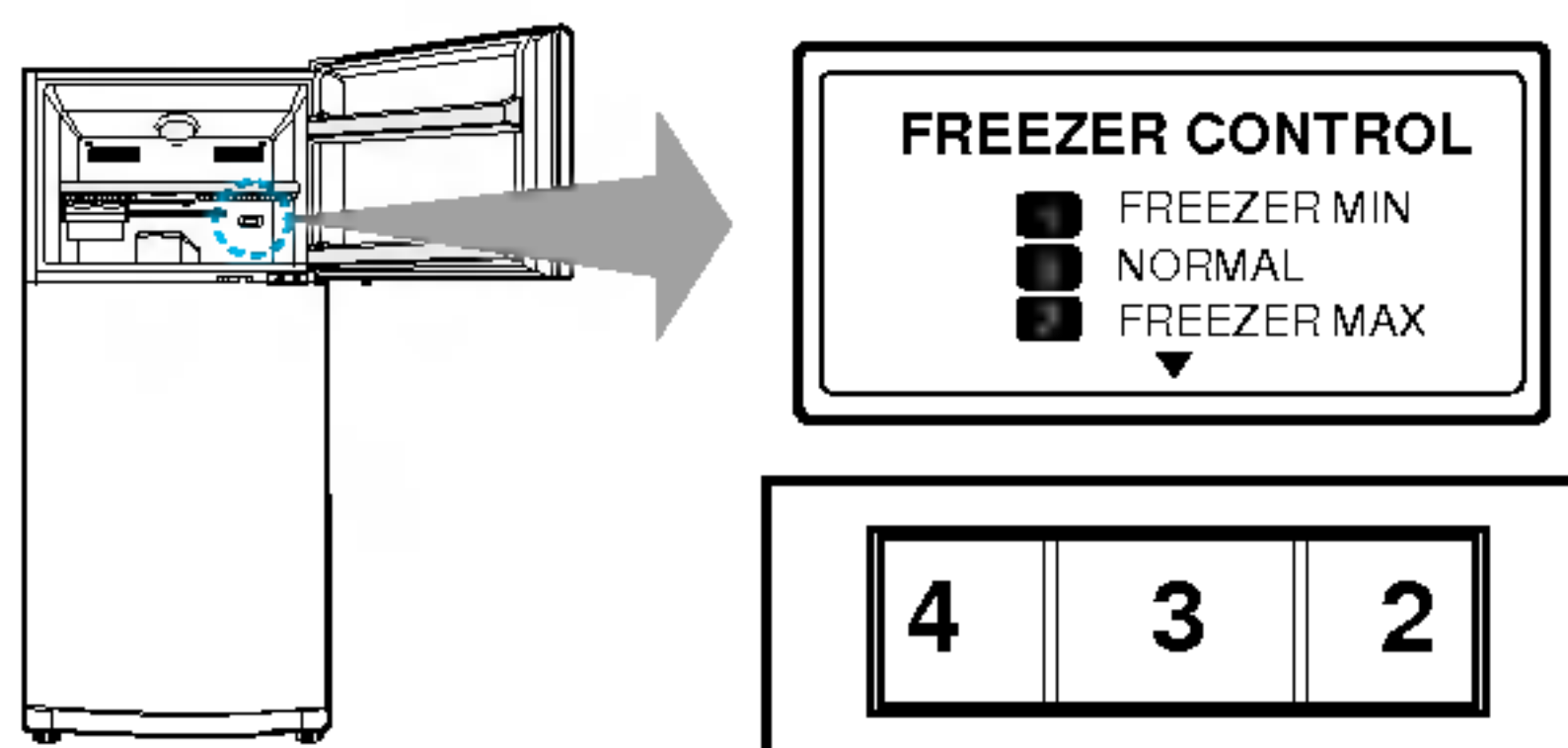

- Što veća je podešena vrednost, tim niža postaje temperatura zamrzivačke komore.
- Kako se temperatura u frižiderskom delu i u zamrzivačkoj komori kontrolira fiksnom količinom rashladnog vazduha, frižiderski deo postaje topliji ako zamrzivačka komora postane hladnija.
- Ako je zimi u zamrzivačkoj komori nedovoljno hladno, podesite regulator zamrzivača na visoku stepen (4~7).
- Podešavanje Regulatora zamrzavanja na udovoljava 4 (STAR)ZVEZDICAMA. Pomoću podešavanja Regulatora zamrzavanja na NORMAL (normalni stepen) postizese zadovoljavajući efekat zamrzavanja, pa zato preporučljivo je da podesite regulator na NORMAL.

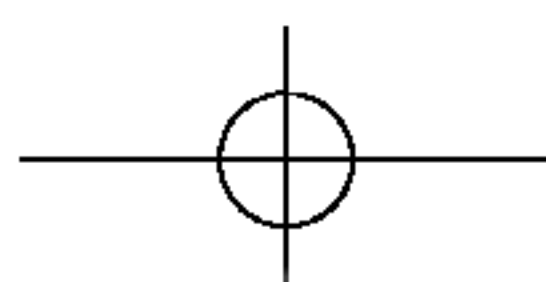

FUNKCIJE

STVARANJE LEDENIH KOCKICA (OPCIJA)

Odredite kakav je sisitem za stvaranje ledenih kockica u vašem frižideru.

Obična posuda za ledene kockice

- Napunite posudu za ledene kockice, te je stavite u zamrzivač da bi stvorili ledene kockice.
- Da bi odvojili ledene kockice, držite posudu za oba kraja, te je blago uvrnite.



- Pre nego uvrnete posudu za ledene kockice, stavite je pod mlaz vode da bi lakše odvojili ledene kockice.

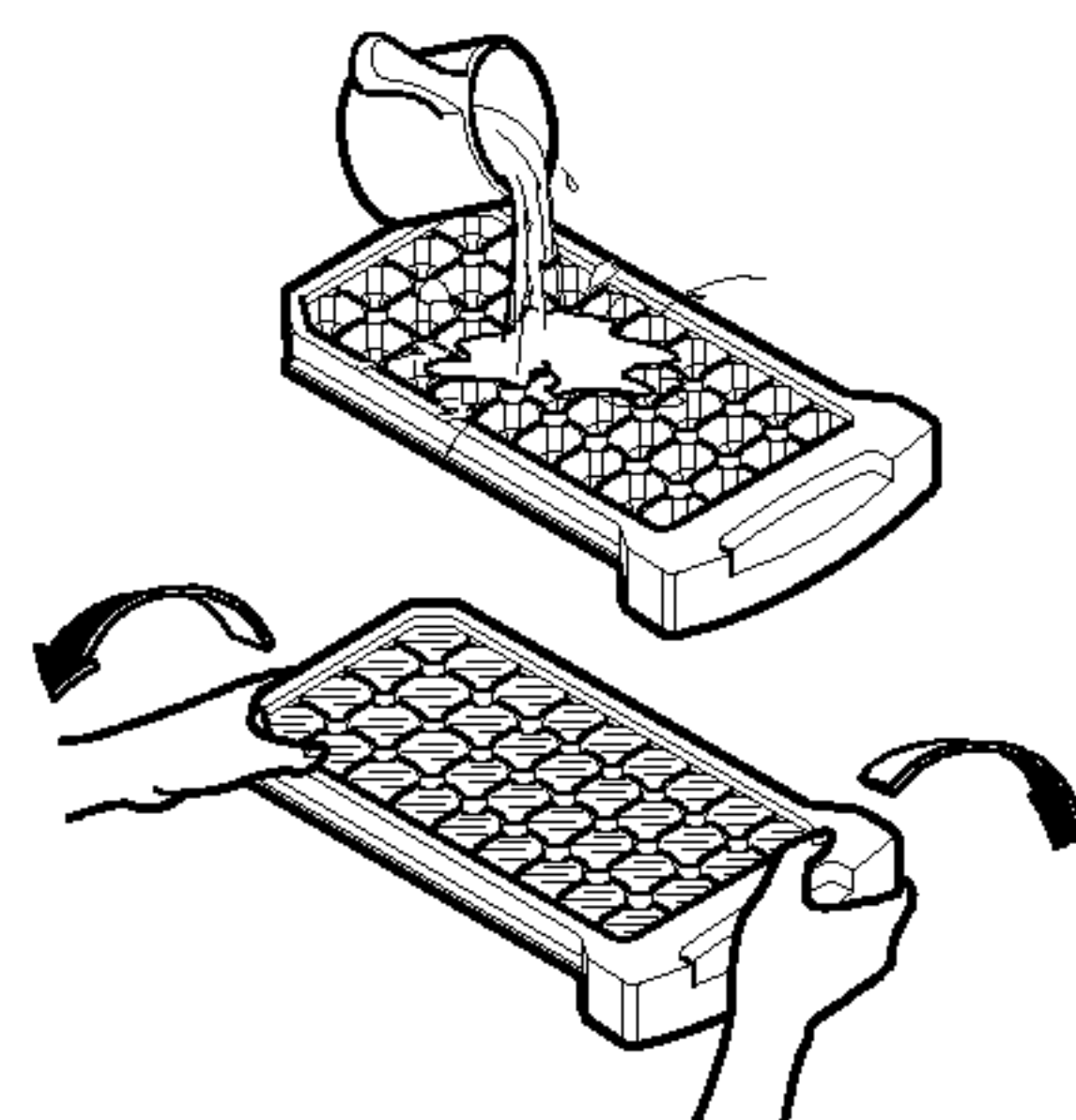

'Twisting Ice Serve' posuda s kutijom za ledene kockice

- Napunite posudu za ledene kockice, te je stavite na njeno mesto.
- Da bi odvojili ledene kockice, blago okrenite dugme posude. Ledene kockice spadaju u kutiju.

Posuda za ledene kockice
Kutija za ledene kockice

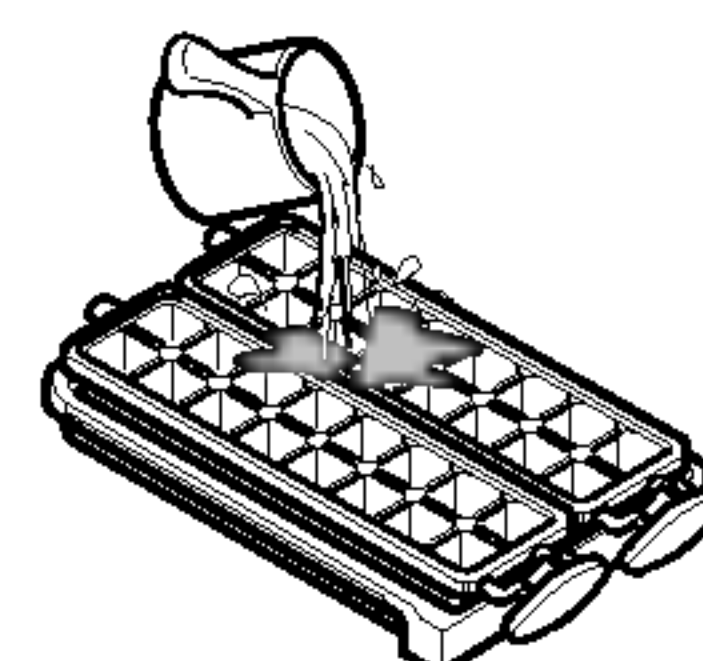
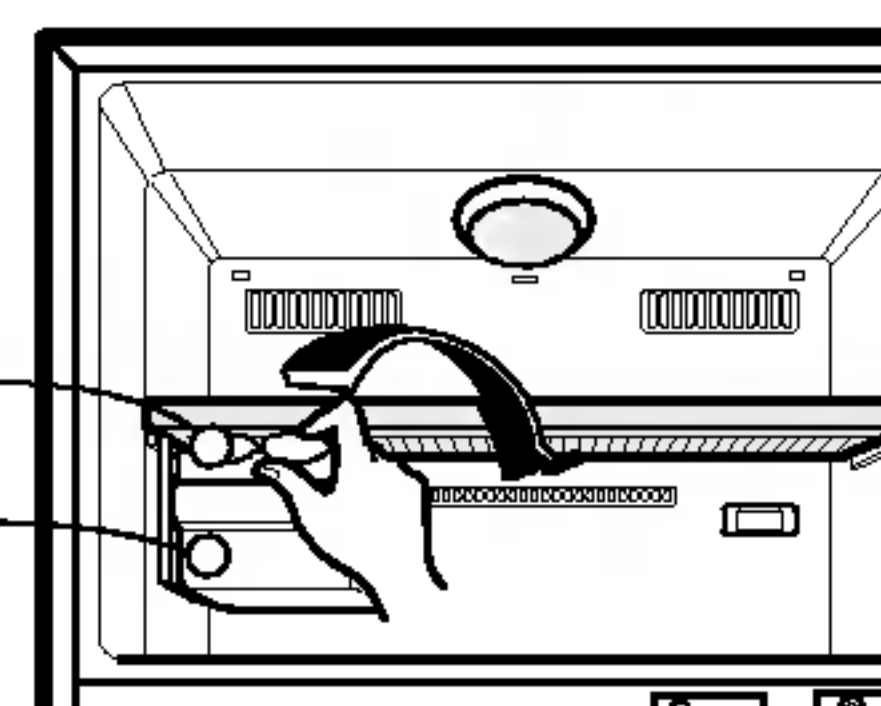

FUNKCIJE

DODATNA POLIC (OPCIJA)

- Povucite je malo napred, a zatim lagano gurnite.
- Kao što je prikazano na slici <A>, povucite policu držeći joj donji deo.
- Kao što je prikazano na slici , ako gurnete ili povučete policu držeći je za gornji deo, možete povrediti ruku.
- Veoma je zgodna kada treba ostaviti hranu koja treba da je odvojena.
- Nije namenjena za teške stvari.

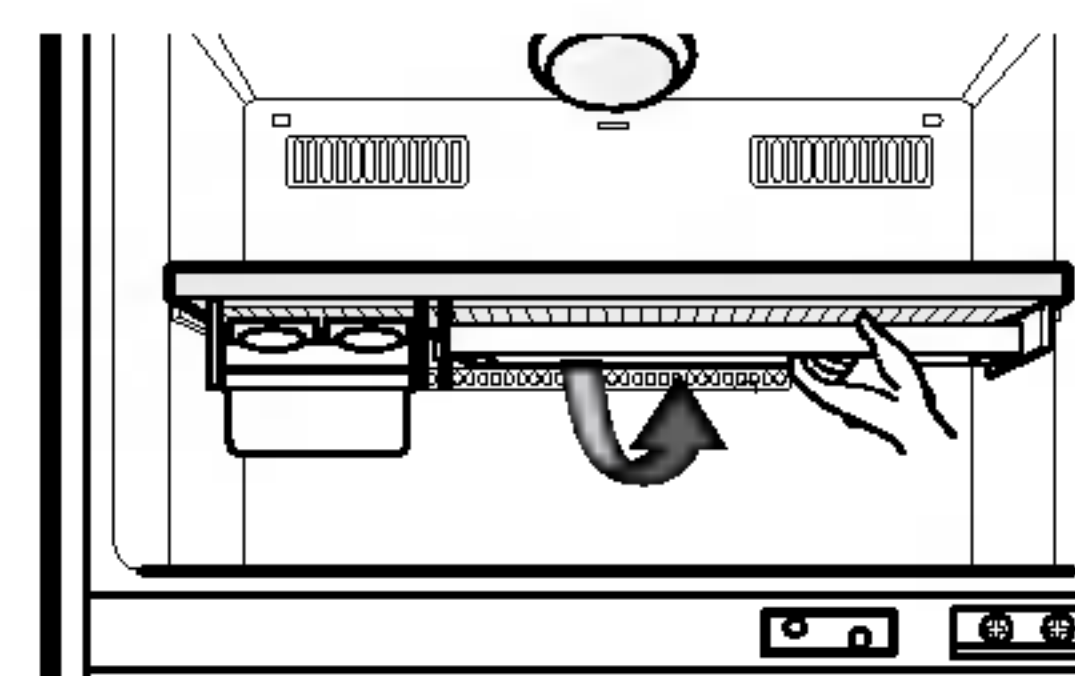

<A>

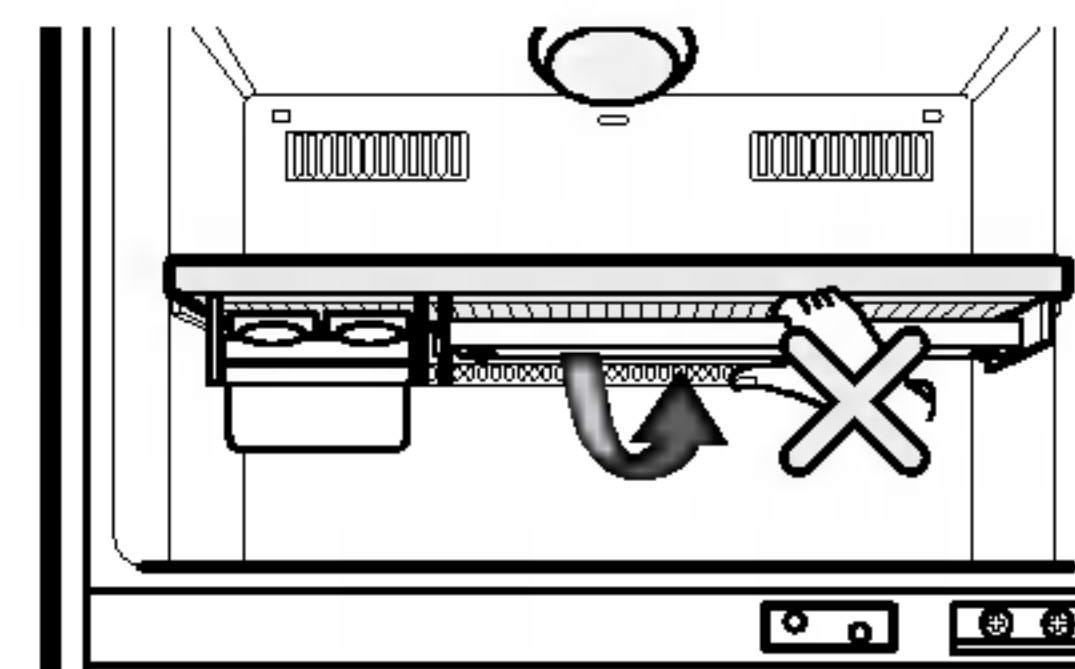

FIOKA ZA SVEŽE VOĆE I POVRĆE SA VITAMINSKIM DODATKOM (OPCIJA)

- Vitaminski DODATAK koristi se da bi voće i povrće ostalo što duže svežije.
- Pokušajte da ne kvasite vitaminski dodatak jer bi to umanjilo njegovu efikasnost.

Vitaminski DODATAK

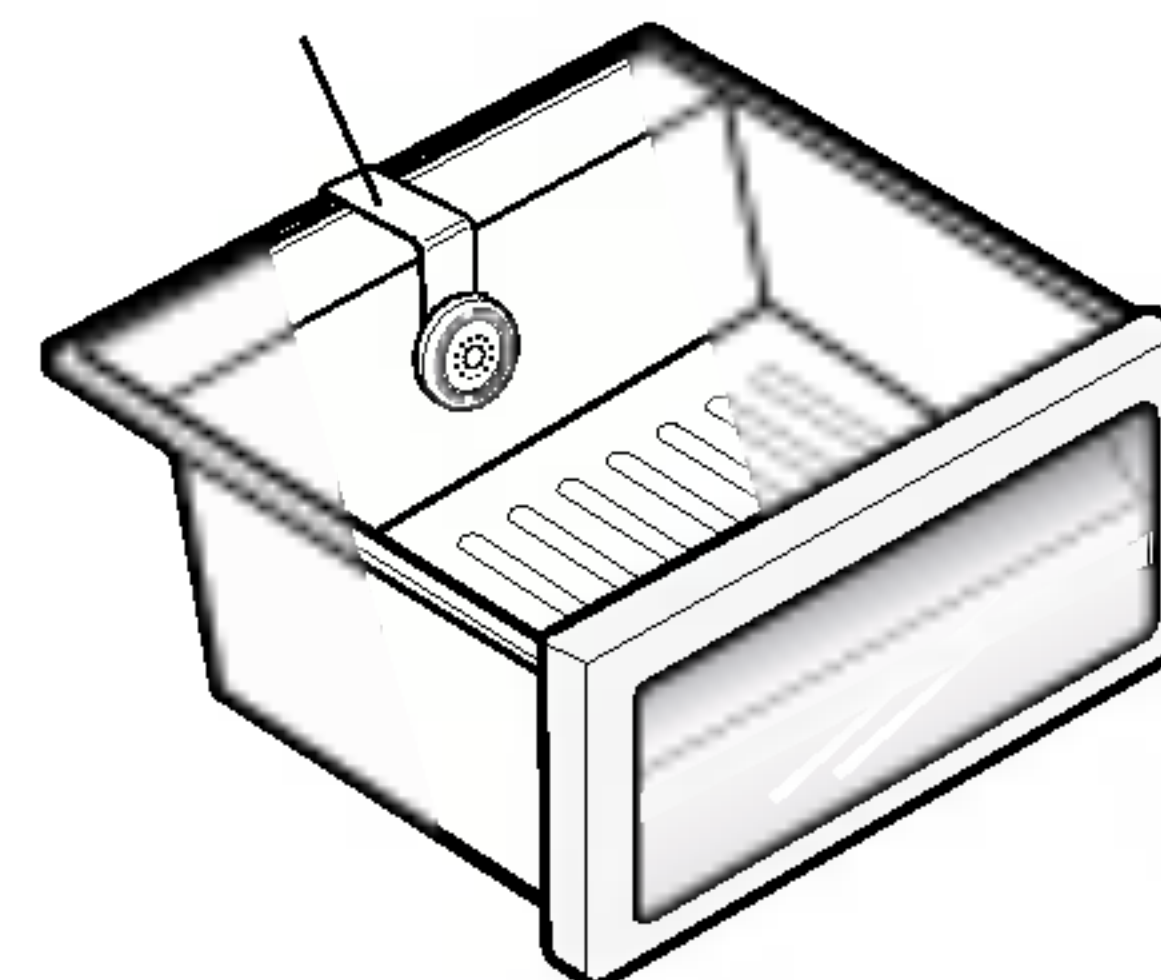

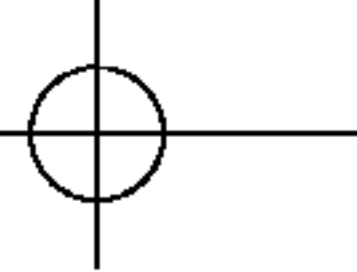

FUNKCIJE

FIOKA ZA SVEŽE NAMIRNICE (OPCIJA)

- Prilikom otvaranja vrata, topliji vazduh ne utiče na fioku za sveže namirnice. Na taj način u njoj možete očuvati namirnice svežije.
- Polica sa fiokom za sveže namirnice mora se postaviti na odgovarajuće mesto. Ako je pomaknete, fioka neće moći obavljati svoju funkciju.

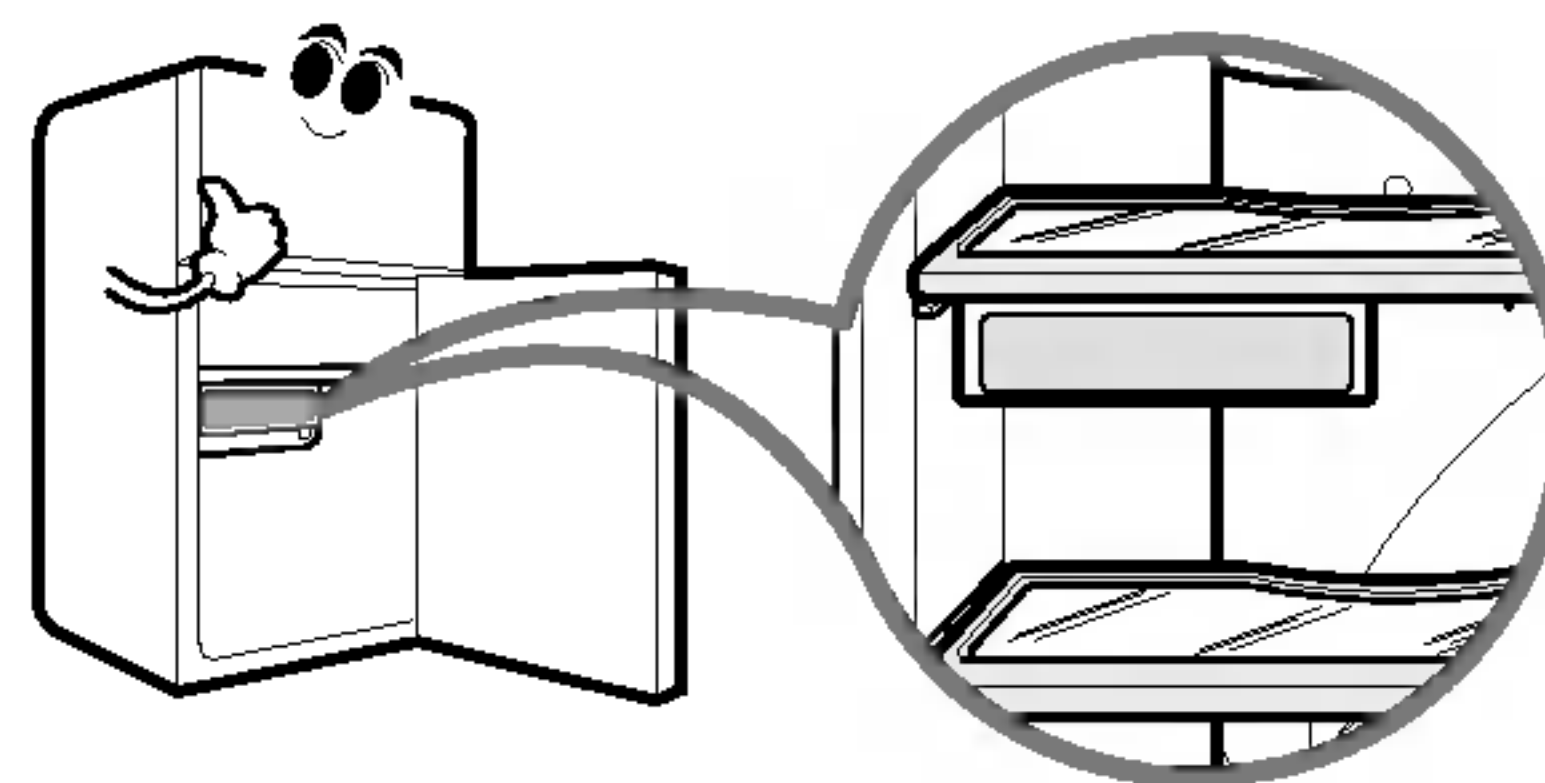

OTAPANJE

- Otapanje se vrši automatski.
- Voda od otapanja otiče se u posudu za isparavanje koja se nalazi u zadnjem donjem delu frižidera, te se automatski isparava.

NAPRAVA ZA DEZODORISANJE (OPCIJA)

- Efikasnost dezodorisanja garantuje se pomoću "TiO₂ katalizatora".
- Neprijatni zadržak namirnica u odjeljku za svježe namirnice odstranjuje se bez opasnosti za vas i namirnice.

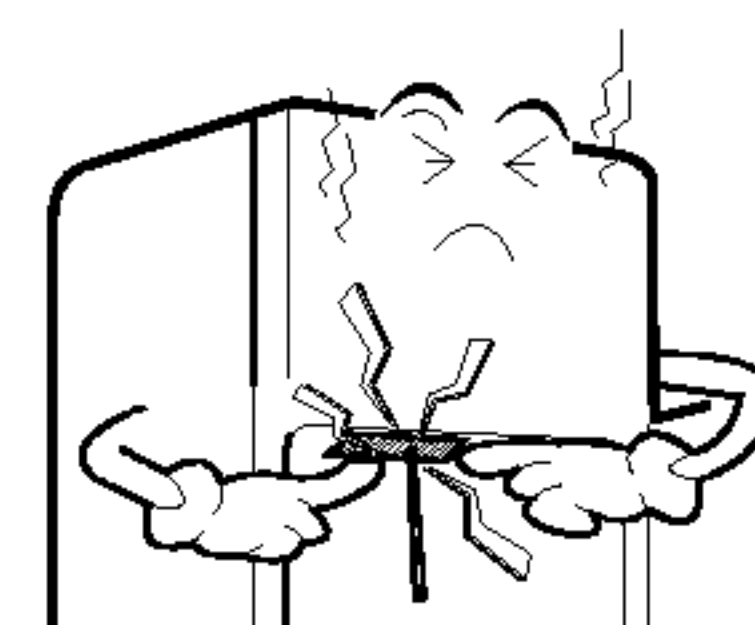
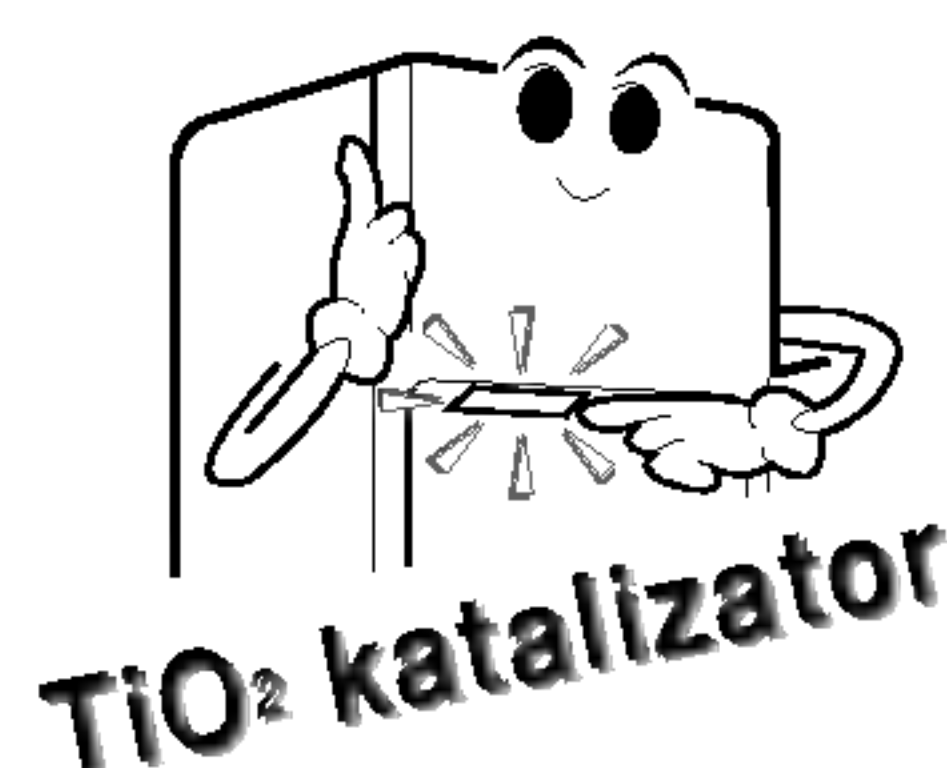

Kako koristiti

- Nije potrebno bilo kakvo rukovanje katalizatorom, jer se on nalazi u ispustu za cirkulaciju rashladnog vazduha u odeljku za sveže namirnice.
- Nemojte čačkati u ispustu rashladnog vazduha, jer možete oštetiti katalizator za dezodorisanje.
- Ako želite da u frižider postavite namirnice jakog mirisa, omotajte ih, odnosno stavite ih u posudu s poklopcem, jer miris može prodreti u ostale namirnice.

Ponovno korišćenje katalizatora

- Tokom korišćenja, zadržak u frižideru postaje sve jači, te morate reaktivirati katalizator da bi ga ponovo koristili. Skinite napravu za dezodorisanje sa plafona frižiderskog dela, osušite je fenom za kosu da bi odstranili vlagu, odnosno zadržak, te je ostavite na suncu da bi ultravioletno zračenje izazvalo raspad uzročnika zadržaka.

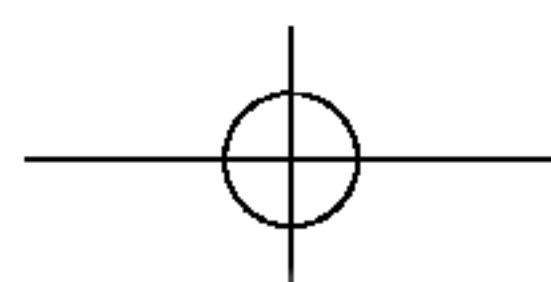
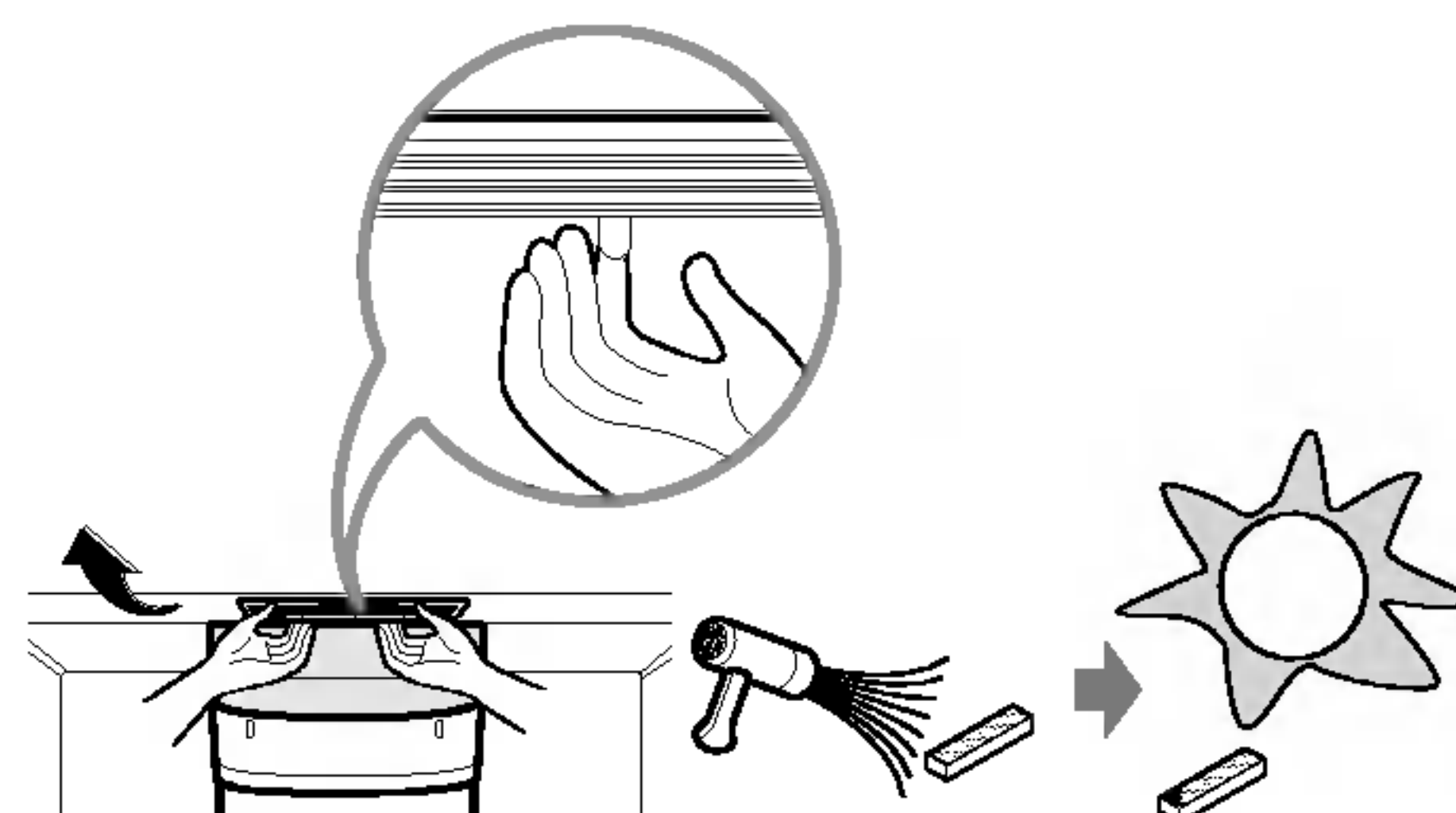

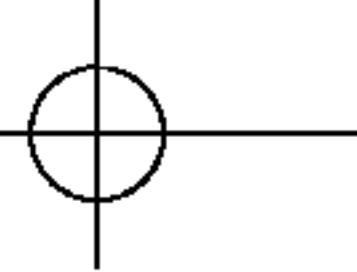

FUNKCIJE (aparat za točenje vode)

Opis

▶ SPOLJAŠNOST

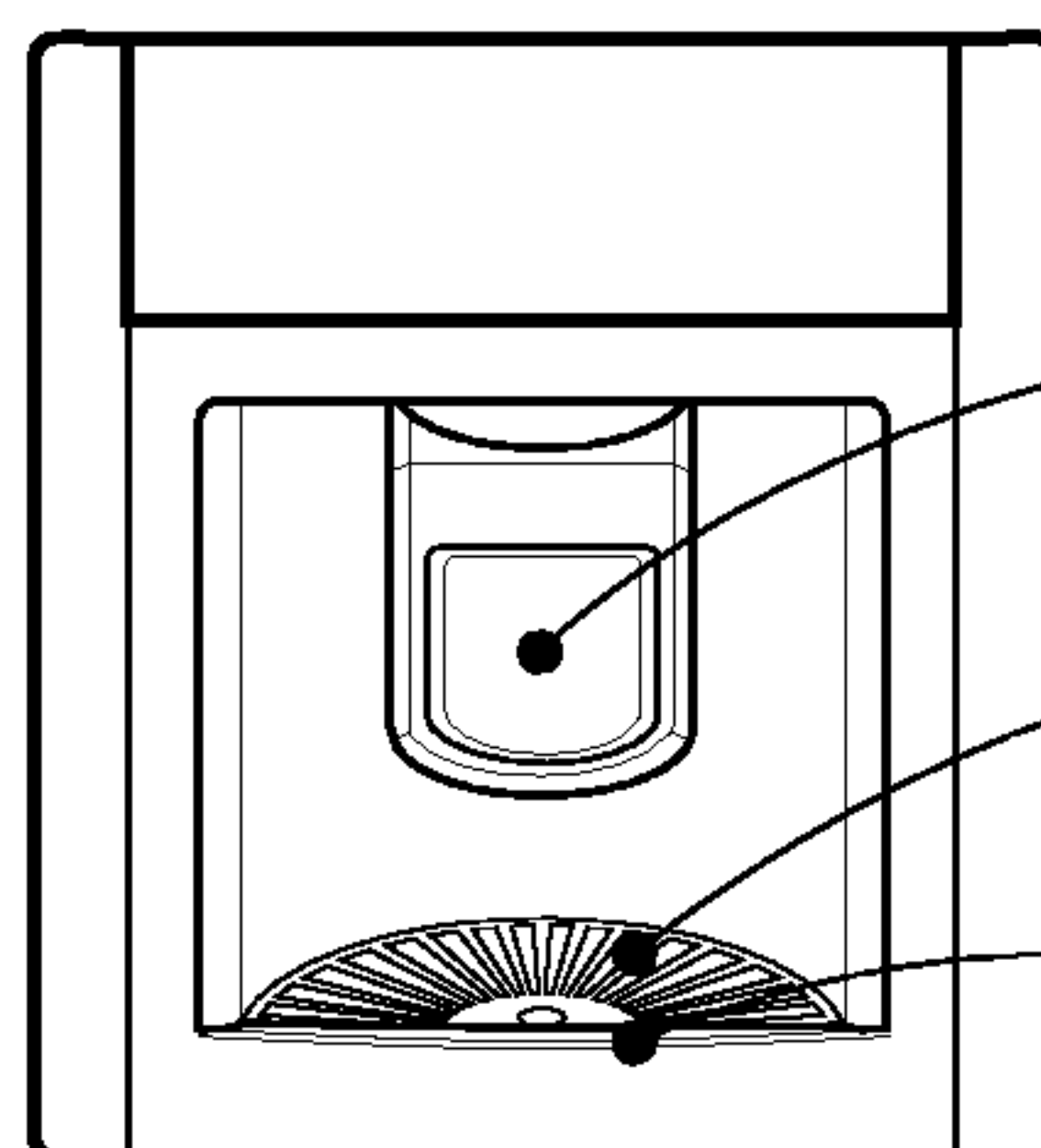

DUGME ZA TOČENJE
VODE

REŠETKA

POSUDA ZA
OTICANJE

▶ UNUTRAŠNJOST

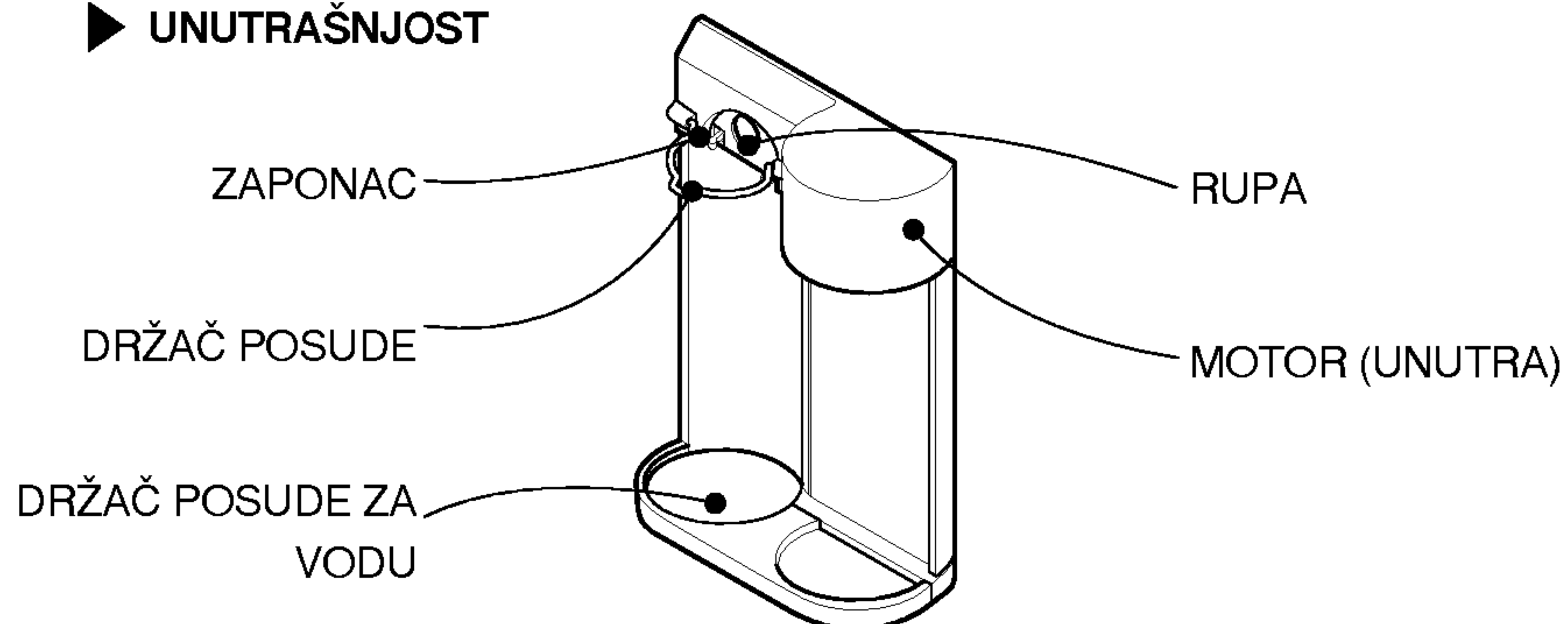

ZAPONAC

RUPA

DRŽAČ POSUDE

MOTOR (UNUTRA)

DRŽAČ POSUDE ZA
VODU

▶ POSUDA ZA VODU

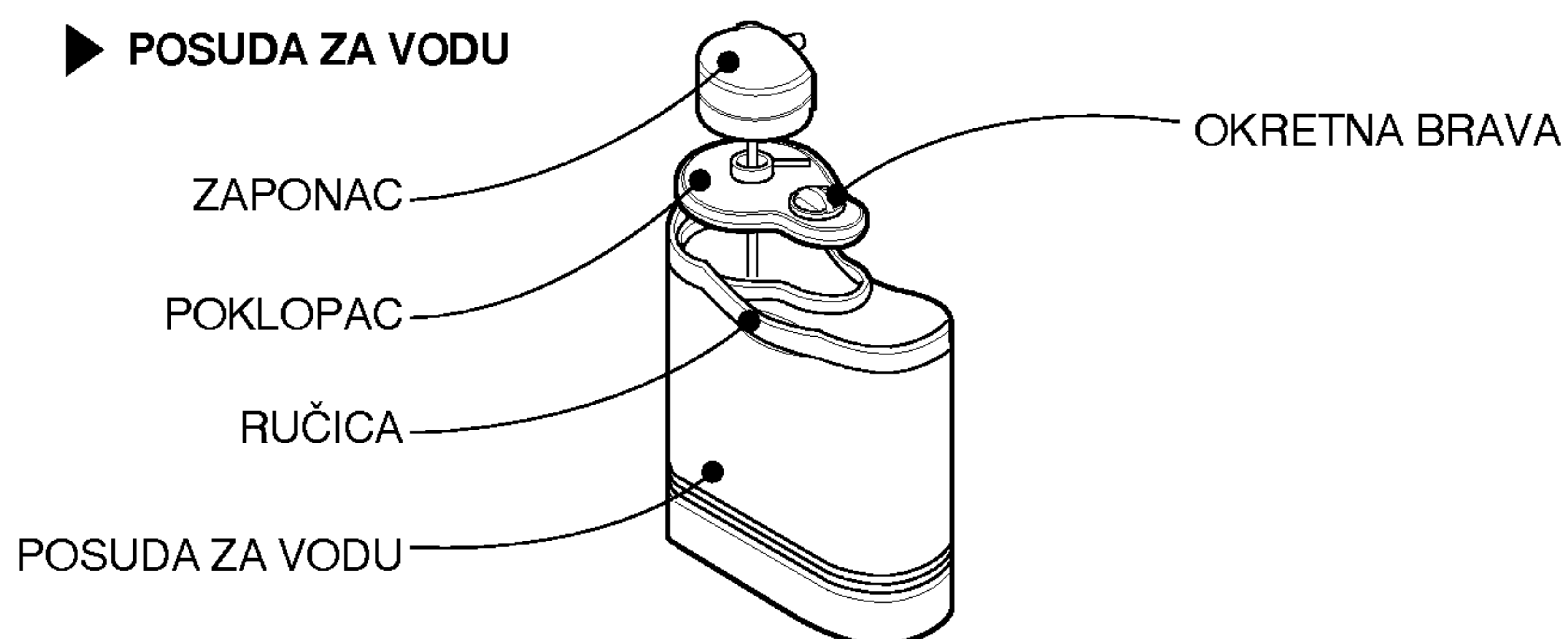

ZAPONAC

OKRETNA BRAVA

POKLOPAC

RUČICA

POSUDA ZA VODU

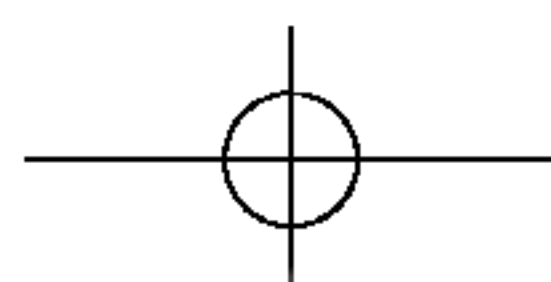

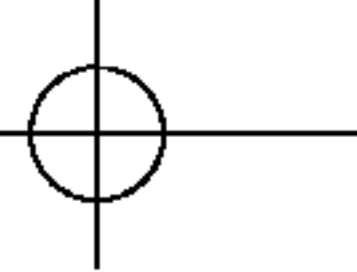

FUNKCIJE (aparat za točenje vode)

Punjenje posude vodom

1 Okrenite bravu u smeru strelice, kao što je prikazano, da bi skinuli poklopac te vodom napunili posudu aparata za točenje vode.

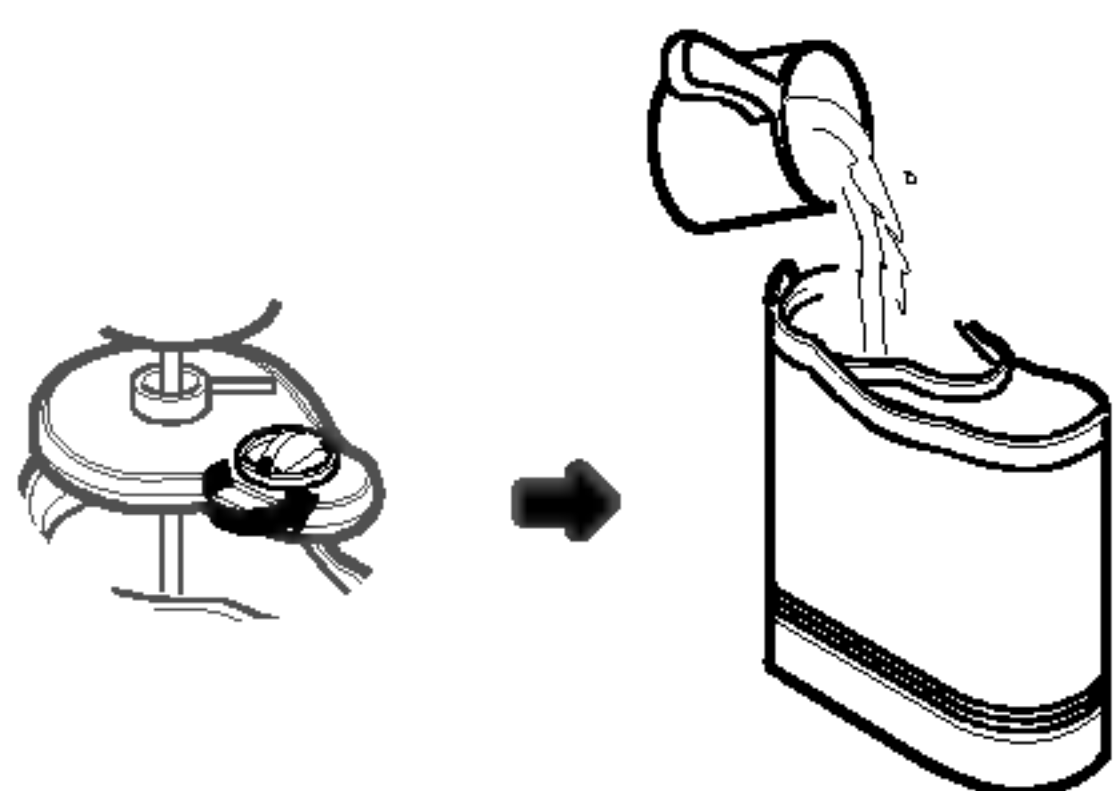

2 Zatvorite poklopac nagibanjem i umetanjem jedne strane, a zatim druge strane, kao što je prikazano.

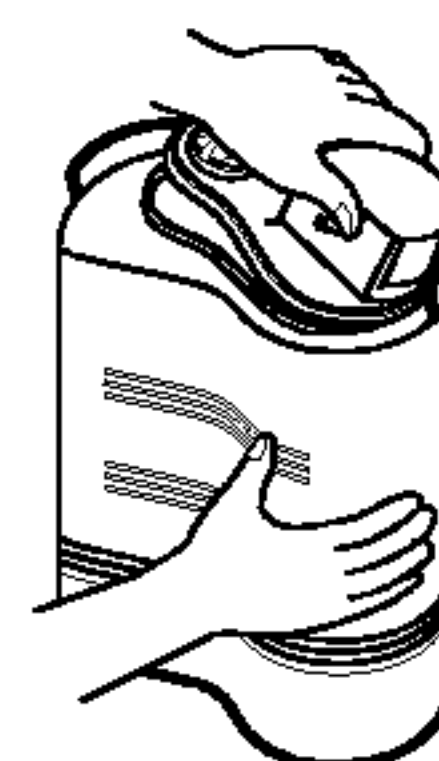

3 Postavite posudu za vodu u držač unutar frižidera. Pazite na položaj žleba spojnog dela prema zaponcu. Pritisnite spojni deo prema rupi dok ne žkljocne.

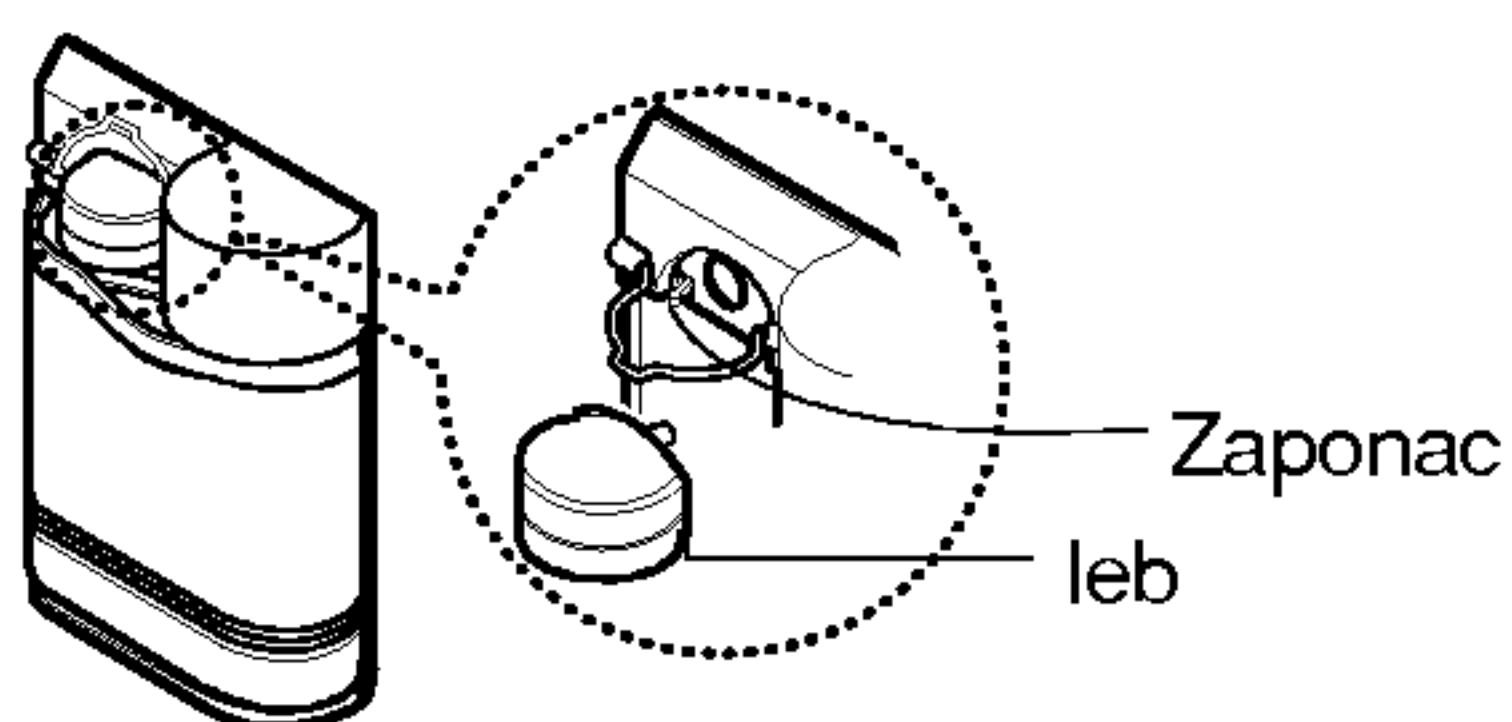

4 Pričvrstite spojni deo pomoću objumice držača, a kao što je prikazano.

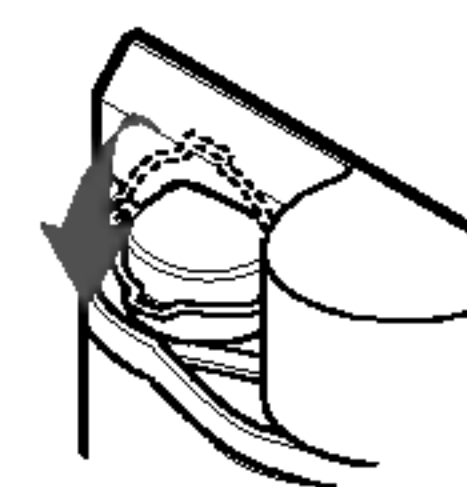

PAŽNJA

- Morate koristiti samo vodu i ništa drugo, uključivo osvežavajuća pića, mleko i sok.
- Pre nego ulijete vruću vodu u posudu, ona se mora ohladiti.
- Uvek pričvrstite posudu za vodu, a pomoću držača, da bi sprečili micanje posude.

Točenje

1 Čašom pritisnite dugme za točenje vode.

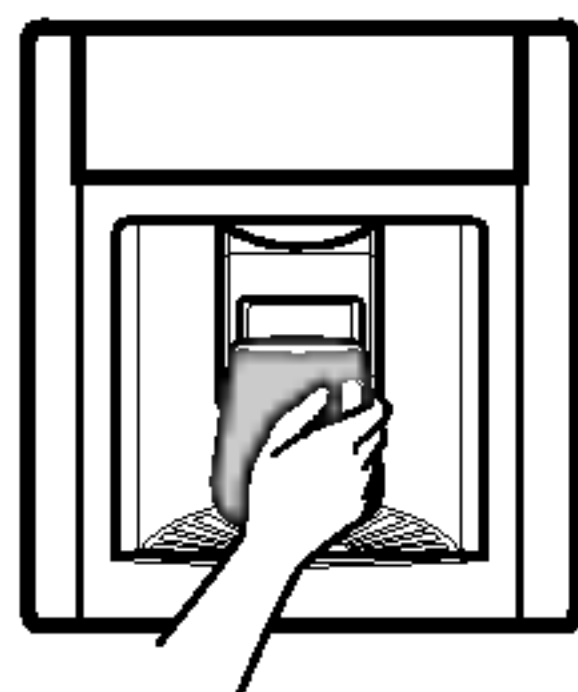

2 Čim pritisnete dugme voda počinje teći. Voda prestaje teći čim izvadite čašu i dugme se vrati u svoj prvobitni položaj.

NAPOMENA

- Nekoliko sekundi nakon otpuštanja dugmeta motor se vrti u suprotnom smeru da bi vratio u posudu vodu koja je ostala u cevima (zbog toga se čuje zvuk usisavanja vode)

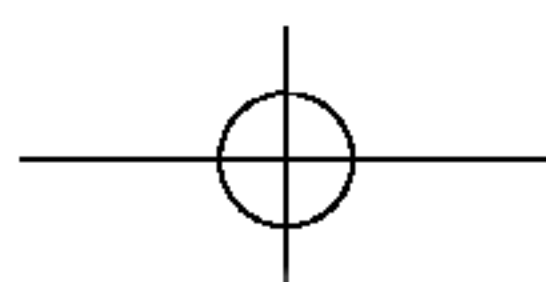

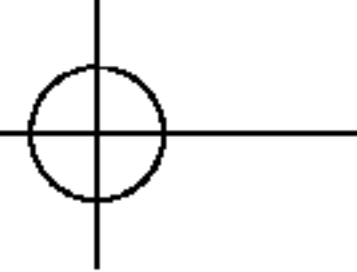

FUNKCIJE (aparat za točenje vode)

ČIŠĆENJE

Rešetka i posuda za oticanje

1 Potegnite posudu za oticanje te je izvadite zajedno s rešetkom.

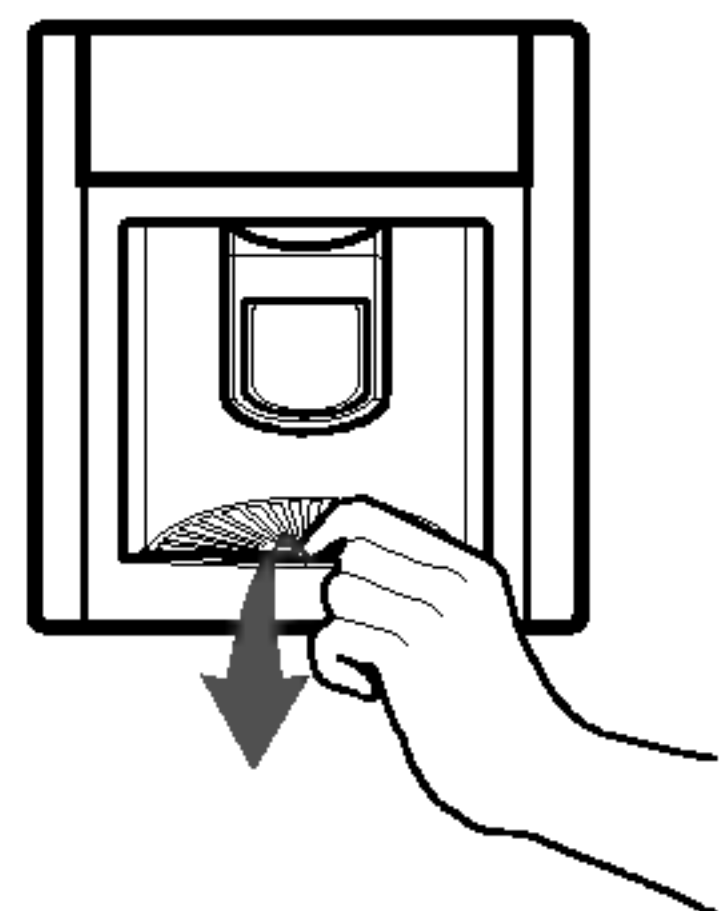

2 Izlijte vodu u kuhinjski lavabo, operite posudu za oticanje i rešetku blagim deterdžentom, te dobro plaknite vodom.

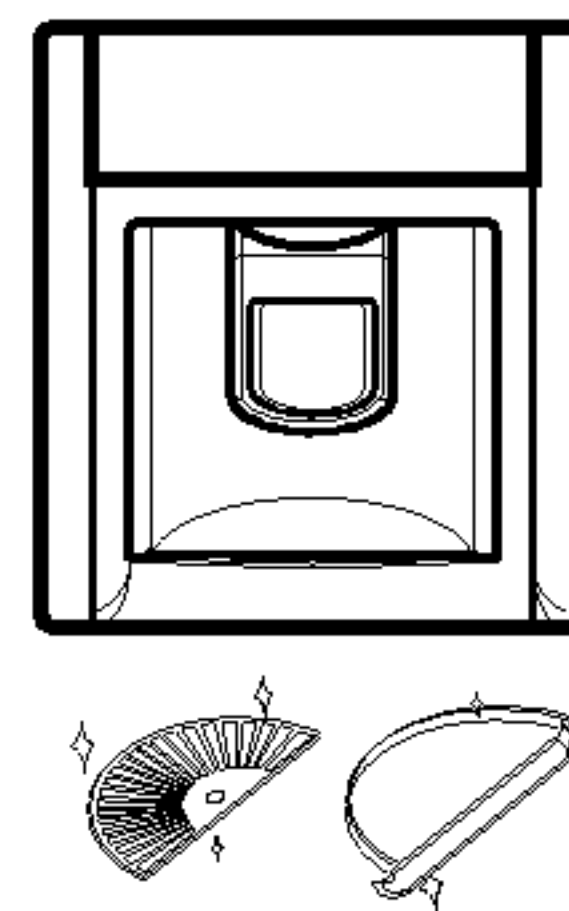

Posuda za vodu

1 Skinite poklopac.

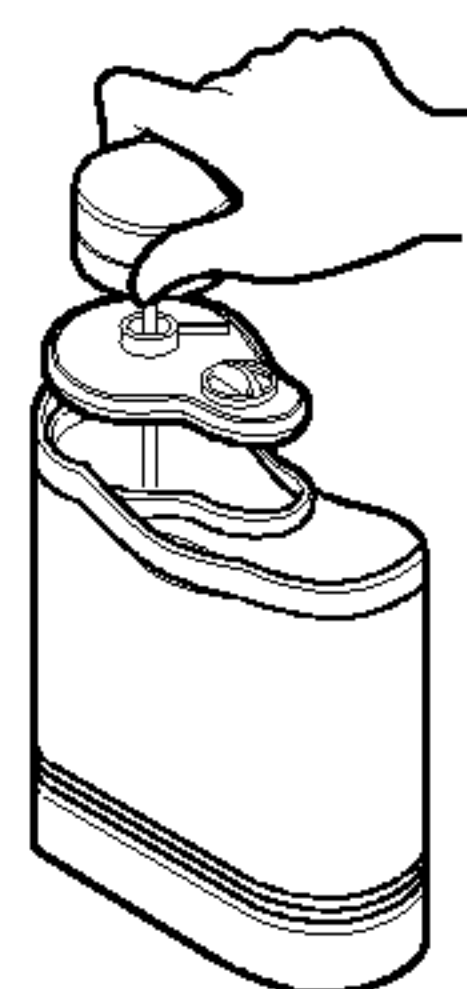

2 Operite unutrašnjost i spoljašnjost posude za vodu deterdžentom za pranje suđa te dobro plaknite mlazom vode.



Ostali delovi

Skinite poklopac te operite poklopac i spojni deo blagim deterdžentom, zatim dobro plaknite vodom.

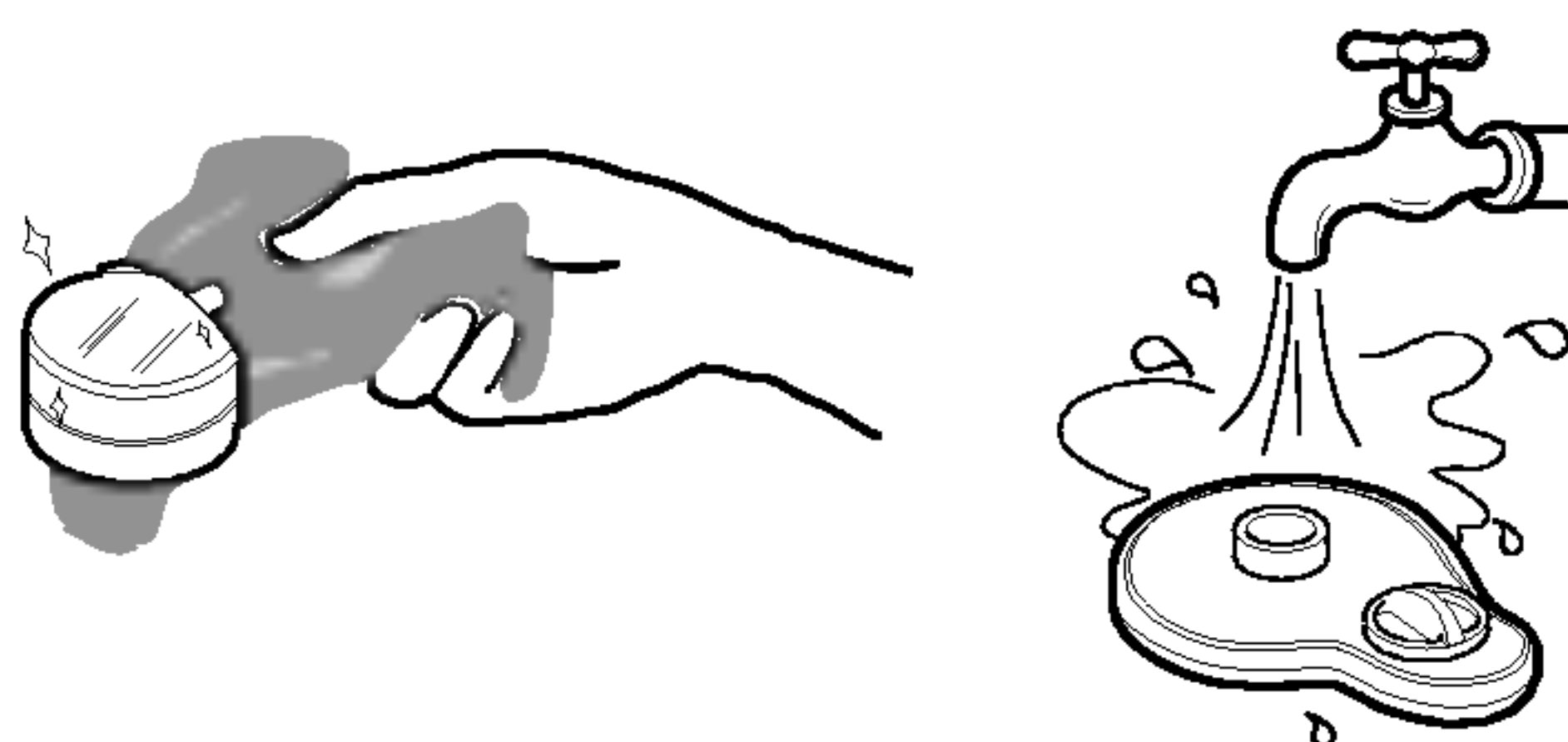

PAŽNJA

- Prilikom čišćenja koristite mlaku vodu.
- Ne smete koristiti bilo šta drugo osim vode. Ako je posuda bila puna osvežavajućih pića, ulijte vodu u posudu te uzastopno natočite tri-četiri čaše vode.

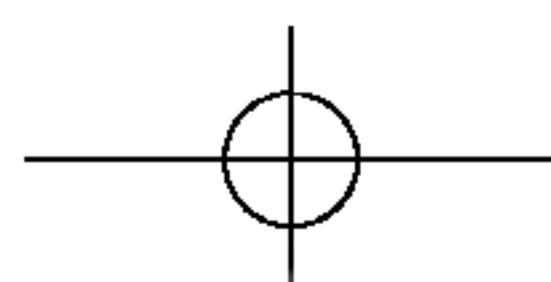

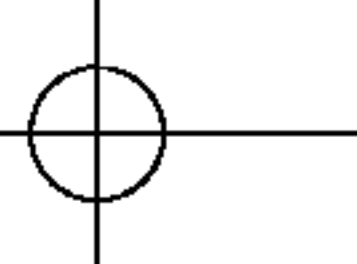

SAVETI ZA ČUVANJE NAMIRNICA

ČUVANJE NAMIRNICA

- Sveže namirnice čuvajte u frižiderskom delu. Način zamrzivanja i odmrzivanja namirnica važan je činilac za održavanje svežine i ukusa namirnica.
- Nemojte na niskoj temperaturi čuvati namirnice koje se lako kvare kao što su banane, ananasi, dinje.
- Prije nego u frižider postavite vruću hranu, pustite neka se ohladi. Postavljanje vruće hrane u frižider pokvarilo bi ostale namirnice, a osim toga izazvalo bi veću potrošnju energije!
- Pre nego postavite namirnice u frižider, spakujte ih u najlon foliju, odnosno postavite ih u posudu sa poklopcem. Ovo sprečava isparavanje vlage, a pomaže i očuvanje ukusa i hranjivosti namirnica.
- Nemojte namirnicama blokirati oduške. Nesmetana cirkulacija rashladnog vazduha održava ravnomernu temperaturu u frižideru.
- Nemojte često otvarati vrata. Prilikom otvaranja vrata topli vazduh ulazi u frižider što izaziva povećanje temperature.

PROSTOR ZA SMRZAVANJE

- Nemojte stavljati flaše u zamrzivačku komoru - one bi pukle čim se zamrznu.
- Nemojte ponovno zamrzivati hranu koju ste već jednom odmrzili. Ovo bi izazvalo gubitak ukusa i hranjivosti.
- Kada želite da na duže vreme čuvate zamrznutu hranu kao na primer sladoled, nemojte je postavljati na police u vratima nego na police zamrzivača.
- Postavljanje namirnica za zamrzivanje - preporučljivo je nove namirnice smestiti za zamrzivanje u sledeći položaj:

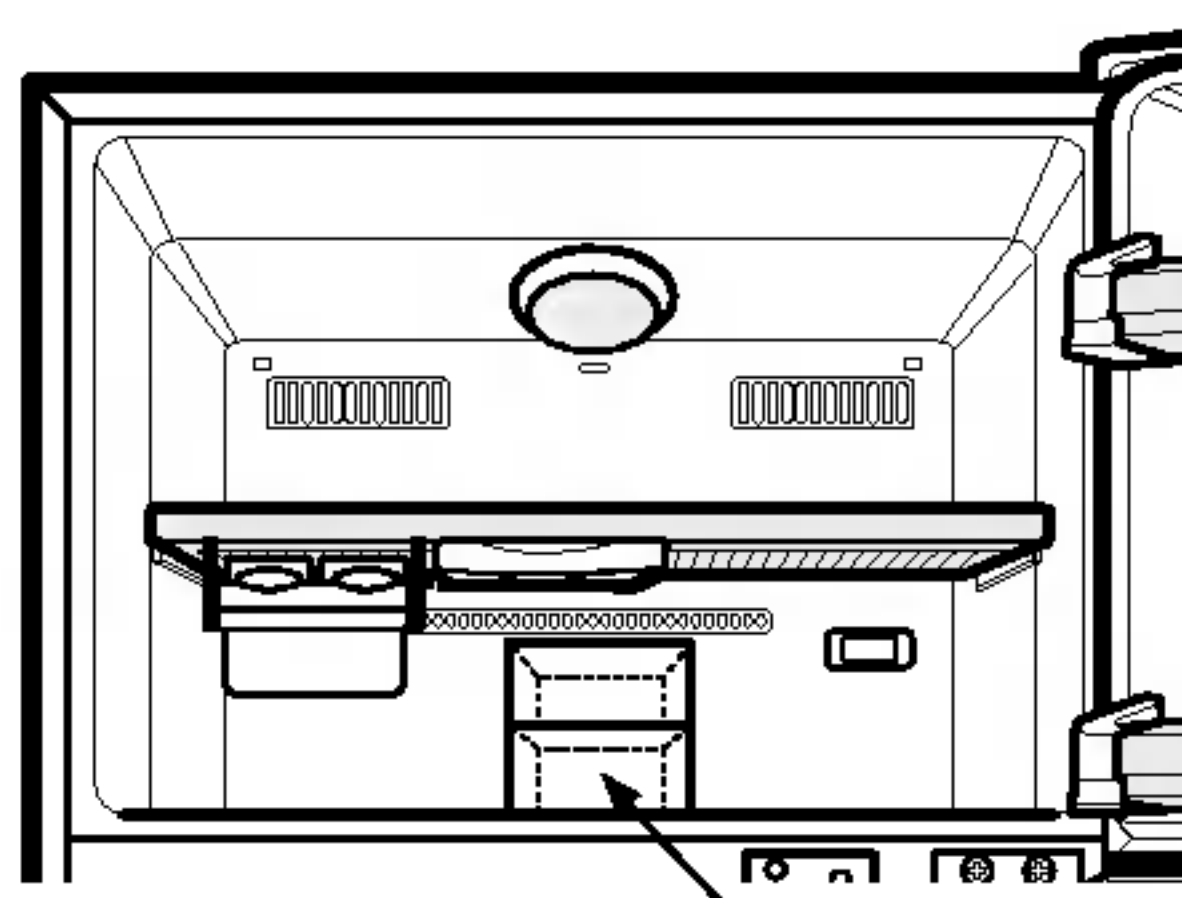

Tek postavljene namirnice

FRIŽIDER

- Izbegavajte da smeštate vlažnu hranu duboko na gornjoj strani fioke frižidera jer se ta hrana može smrznuti u direktnom kontaktu sa vazduhom za rashlađivanje. Da biste to izbegli bolje je da hranu ostavljate u zatvorenim posudama.
- **Poželjno je da vlažnu hranu (naročito voće i povrće) ostavljate u deo koji je za to namenjen. Ako je neophodno da takvu hranu ostavite na poklopcu, onda je stavite bliže vratima nego zadnjem zidu frižidera da biste izbegli da se zamrzne zbog hladne cirkulacije u frižideru.**
- Neka hrana uvek bude čista pre ostavljanja da se hladi. Voće i povrće treba da je oprano i obrisano, a zapakovana hrana treba da je obrisana, da bi se sprečilo da se susedna hrana pokvari.
- Kada ostavljate jaja na predviđeno mesto za njih, neka budu sveža, i uvek ih stavite u uspravan položaj, što će ih održati da budu sveža što duže.

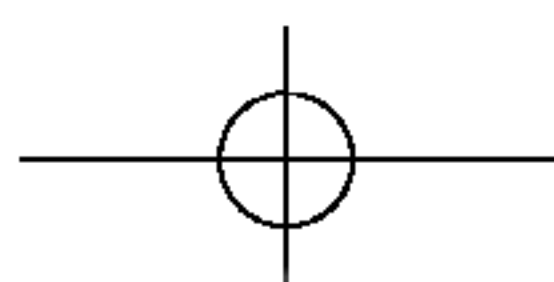
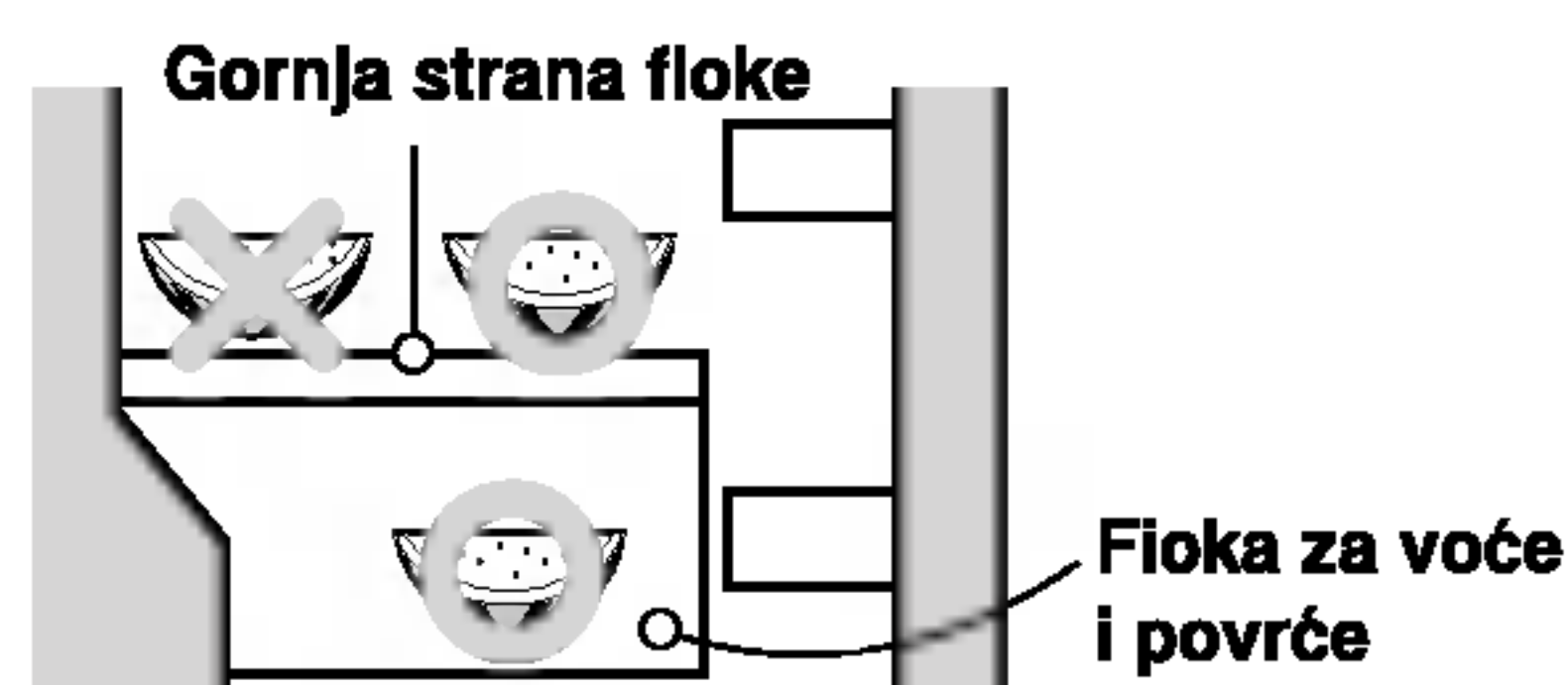

ČIŠĆENJE

Vrlo važno je održavati svoj frižider čistim da bi sprečili pojavu neprijatnog zadaha. Prosutu hranu odmah obrišite, jer ako je ne odstranite može se zakiseliti i ostaviti mrlje na plastičnim površinama.

Prilikom čišćenja bilo koje površine nemojte koristiti žicu za ribanje, četke, gruba abrazivna sredstva za čišćenje ili jake alkalne rastvore.

Međutim, pre nego pristupite čišćenju, nemojte zaboravljati da se vlažni predmeti prilepljuju za izuzetno hladne površine. Nemojte dirati zamrznute površine mokrim ili vlažnim rukama.

SPOLJAŠNOST – Koristite mlaki rastvor blagog sapuna ili deterdženta za pranje suđa da bi počistili kućište svog frižidera. Obrišite ga čistom vlažnom krpom, a zatim osušite.

UNUTRAŠNOST – Preporučljivo je redovno čišćenje unutrašnjosti i unutrašnjih delova. Koristite mlaki rastvor blagog sapuna ili deterdženta za pranje suđa da bi počistili kućište svog frižidera. Obrišite ga čistom vlažnom krpom, a zatim osušite.

UNUTRAŠNJI DELOVI – Operite police frižidera i zamrzivača, police u vratima, posudu, magnetske zaptivače vrata itd. Koristite mlaki rastvor blagog sapuna ili deterdženta za pranje suđa da bi počistili kućište svog frižidera. Obrišite ga čistom vlažnom krpom, a zatim osušite.

PAŽNJA

Uvek izvucite utikač napojnog kabla iz utičnice pre nego pristupite čišćenju površina u blizini električnih delova (lampe, prekidači, komande itd.).

Spužvom ili krpom obrišite prekomernu vlagu da bi sprečili prodiranje vode u električne delove i nastanak kratkog spoja.

Nemojte koristiti zapaljive ili toksične tečnosti.

- Ne smete koristiti sledeće: površinsko aktivna sredstva, vosak za automobile, antikorozivna sredstva, sve vrste ulja, benzin, kiseline, parafin.
- Možete koristiti deterdžent za pranje suđa, sapunicu
- Neoprezno korišćenje može izazvati promenu boje.

OPŠTE INFORMACIJE

VREME ODMORA

Tokom odmora srednjeg trajanja možete odlučiti da je bolje ostaviti frižider da radi. Namirnice koje se mogu zamrzivati postavite u zamrzivač da bi produžili njihovu trajnost.

Ako nameravate otići na odmor na duže vreme, izvadite sve namirnice, izvucite utikač napojnog kabla iz utičnice, dobro počistite unutrašnjost, te ostavite oba vrata OTVORENA da bi sprečili pojavu zadaha.

NESTANAK STRUJE

U većini slučajeva nestanak struje traje ne više od čas ili dva, te ne bi uticao na temperaturu frižidera. Međutim, morate smanjiti broj otvaranja vrata dok traje nestanak struje. U slučaju dužeg nestanka struje, postavite blok suvog leda na zamrznute namirnice.

AKO SE SELITE

Pomične delove izvadite ili dobro pričvrstite za unutrašnjost frižidera.

Da bi izbegli oštećenje nožica za podešavanje visine, pritegnite ih do kraja.

CEV PROTIV KONDENZACIJE

Spoljašnost kućišta frižidera ponekad može postati toplom, naročito odmah nakon početnog puštanja u rad.

Ne brinite. Ovo je zbog cevi protiv kondenzacije kojom cirkulira vruća rashladna tečnost da bi se sprečilo "znojenje" spoljašnosti kućišta.

Cev protiv kondenzacije

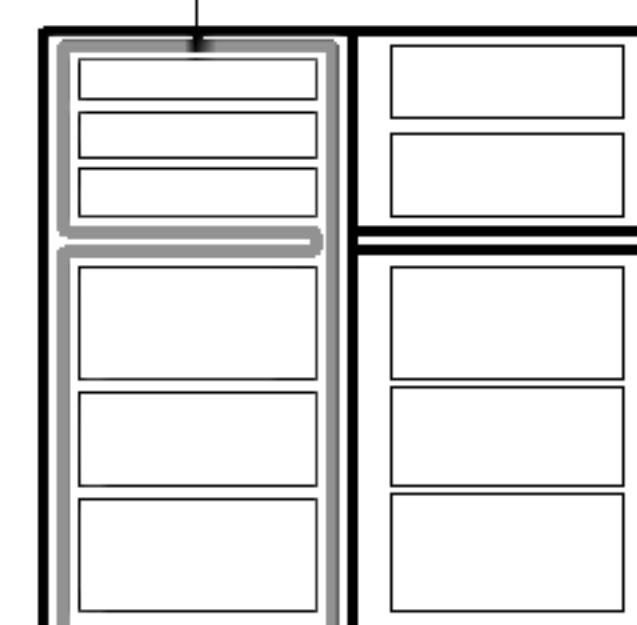

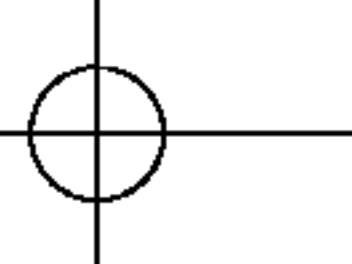

ZAMENA SIJALICE

LAMPA ZAMRZIVAČA

Da bi skinuli štitnik lampe koja se nalazi u zamrzivačkoj komori, držite zadnji deo štitnika, te ga potegnite napred kao što je prikazano na slici desno.

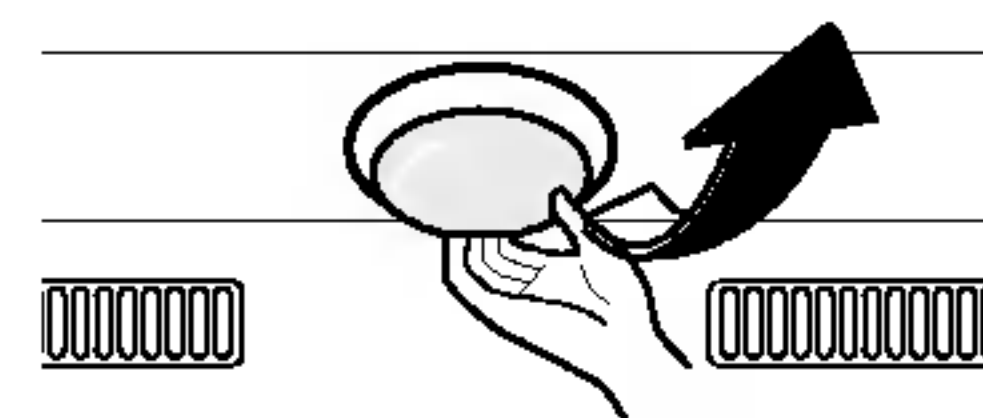

LAMPA FRIŽIDERA

Da bi skinuli štitnik lampe koja se nalazi u frižiderskom delu, potegnite ga prema dole pritiskujući palcem trouglasto područje, a zatim potegnite napred kao što je prikazano na slici desno.

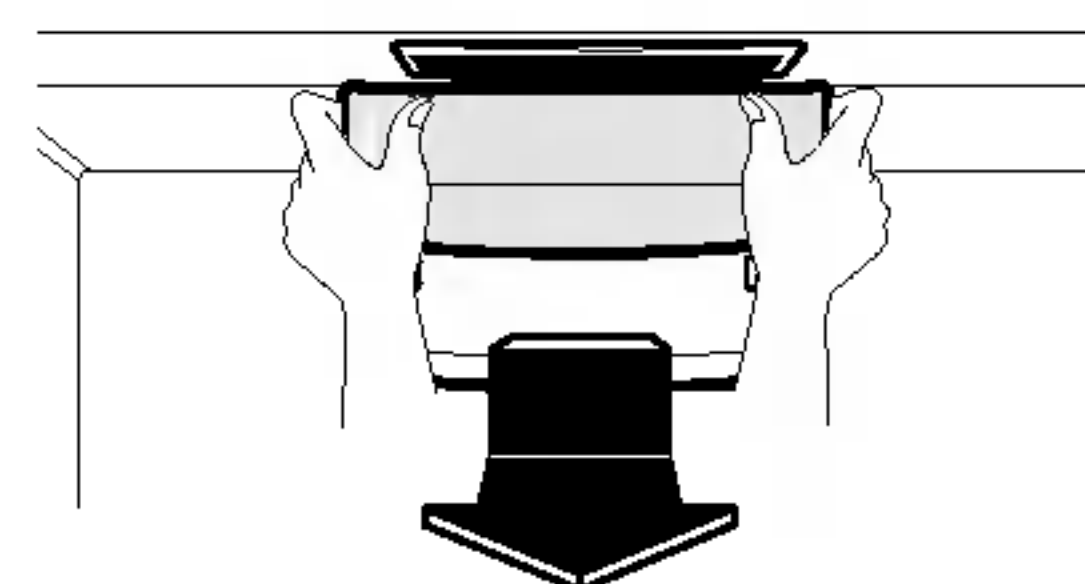

▲ Oprez

- Morate proveriti O-PRSTEN koji je napravljen od gume i sprečava varničenje struje.
- Ne dodirujte lampicu ako je svetlo upaljeno duže vremena jer može biti vrlo vruća.

VAŽNA UPOZORENJA

NEMOJTE KORISTIT PRODUŽNI KABEL

Ako je moguće uključite frižider u posebnu utičnicu kako bi izbegli preopterećenje kućne mreže što može izazvati nestanak struje.

PRISTUPAČNOST UTIKAČA NAPOJNOGA KABLA

Frižider s zamrzivačem mora biti smešten tako, kako bi utikač napojnog kabla bio pristupačan za brzo izvlačenje u slučaju potrebe.

ZAMENA NAPOJNOG KABLA

U slučaju kvara napojnog kabla, a da bi izbegli opasnost, zamenu mora izvesti servis proizvođača ili njegovog zastupnika, odnosno lice odgovarajuće stručne spreme.

VRLO OPASNO PRIVLAČENJE

Prazan frižider može biti opasno privlačan za decu. Skinite zaptivače, brave, poklopce ili cela vrata, odnosno preduzmite neke druge mere kako bi napravili spravu bezopasnom, pre nego je izbacite.

O UZEMLJENJU

U slučaju kratkoga spoja uzemljenje smanjuje opasnost od strujnog udara pomoću odvoda električne struje.

Ova sprava mora biti uzemljena kako bi sprečili eventualan strujni udar.

Nepravilno priključenje utikača uzemljenja može izazvati kratki spoj. Ukoliko ne razumete dobro uputstvo za uzemljenje, obratite se kvalifikovanom električaru ili stručnom osoblju servisa.

NEMOJTE MENJATI ILI PRODUŽAVATI ENERGETSKI KABL.

To može prouzrokovati električni udar ili požar.

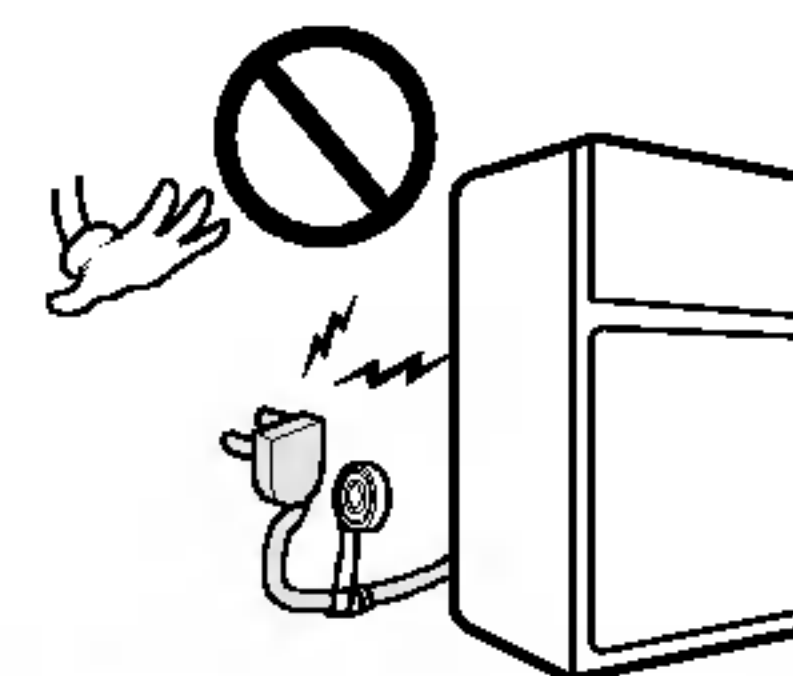

Ova sprava mora biti uzemljena.

**NEMOJTE ČEKATI! UZEMLJITE JE
SADA!**

Nemojte čuvati u frižideru zapaljive materijale,
eksplozive ili hemikalije.

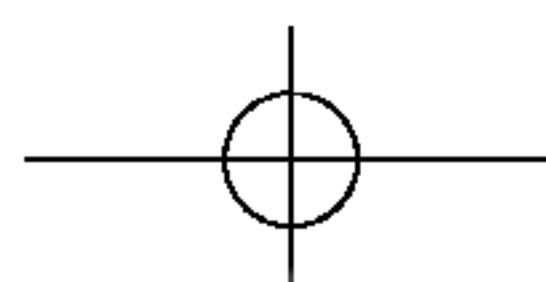

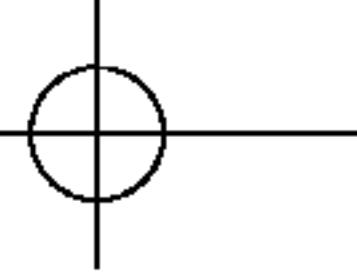

PRE NEGO SE OBRATITE SERVISU

ČESTO PUTA MOŽETE IZBEĆI POZIVANJE SERVISA!

Ako smatrate da vaš frižider ne radi ispravno, prvo odredite je li uzrok jedan od ovih:

PROBLEM	MOGUĆI UZROK
FRIŽIDER NE RADI	<ul style="list-style-type: none"> • Je li osigurač pregoreo ili isključio? • Je li utikač napojnog kabla izvučen iz utičnice, odnosno je li dobro priključen?
PREVISOKA TEMPERATURA U FRIŽIDERSKOM DELU ILI ZAMRZIVAČKOJ KOMORI	<ul style="list-style-type: none"> • Regulator temperature nije podešen na odgovarajuću stepen. • Sprava je smeštena neposredno uz zid, odnosno u blizini izvora toplote. • Velika vrućina - često otvaranje vrata. • Vrata otvorena duže vremena. • U frižideru se čuva velika količina namirnica.
NENORMALNA BUKA	<ul style="list-style-type: none"> • Frižider je smešten na nestabilnoj ili neravnoj površini, odnosno morate podesiti nožice za podešavanje visine. • U zadnjem delu frižidera se nalaze nepotrebni predmeti.
FRIŽIDER IMA ZADAHA	<ul style="list-style-type: none"> • Namirnice jakog mirisa moraju se postavljati u posudu s poklopcem, odnosno spakovati. • Morate počistiti unutrašnjost.
NA POVRŠINI KUĆIŠTA NASTAJE KONDENZACIJA	<ul style="list-style-type: none"> • Nije nešto neobično kada je vlažnost velika. • Vrata su možda ostavljena odškrinuta.

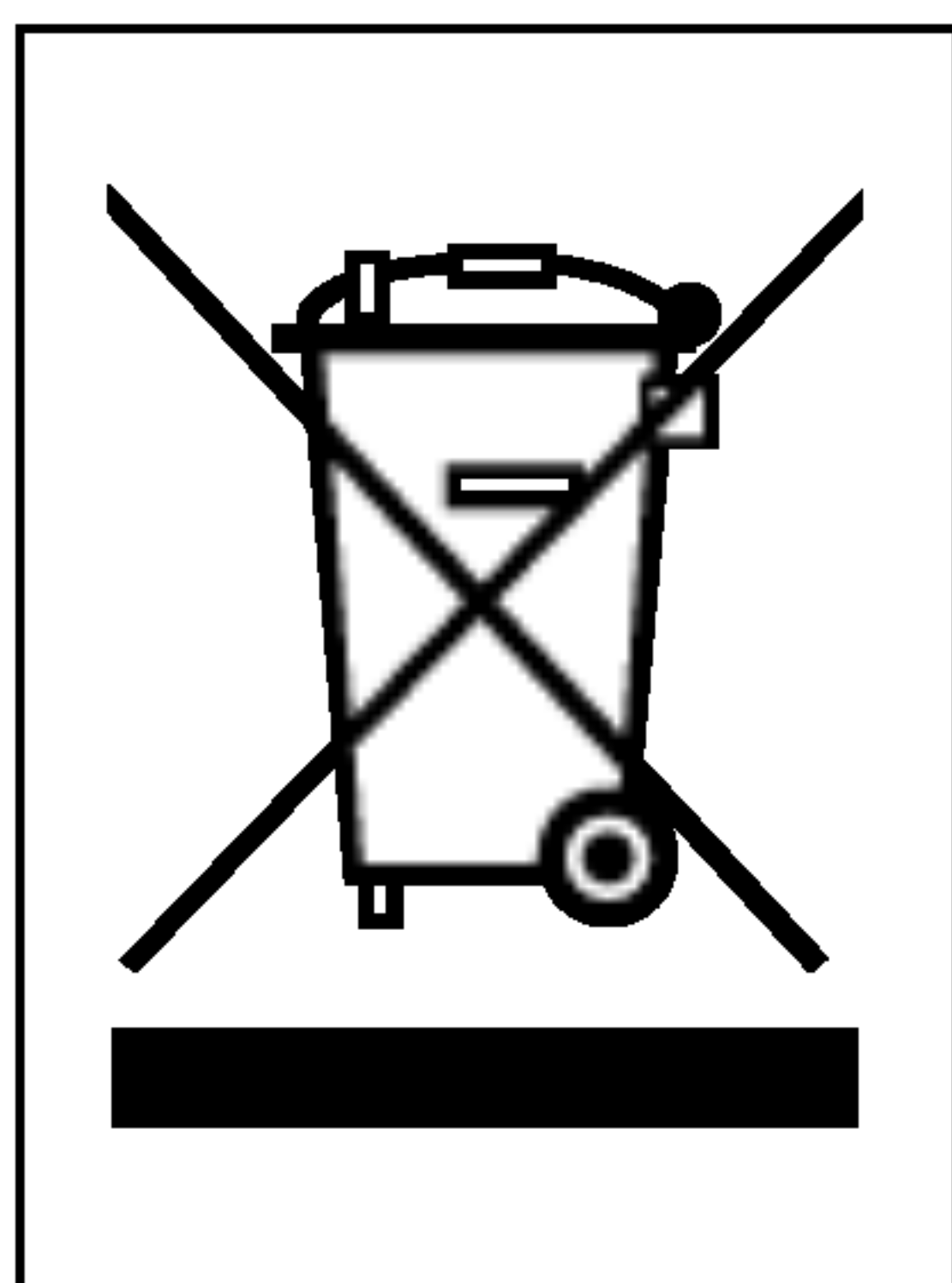

UKLANJANJE STARIH APARATA

1. Ako se na proizvodu nalazi simbol prekrížene kante za smeće, to znači da je proizvod u skladu sa evropskom smernicom 2002/96/EC.
2. Električni i elektronski proizvodi ne smeju se odlagati zajedno s komunalnim otpadom, već na posebna mesta koja je odredila vlada ili lokalne vlasti.
3. Ispravno odlaganje starog aparata sprečice potencijalne negativne posledice za okolinu i zdravlje ljudi.
4. Detaljnije informacije o odlaganju starog aparata potražite u gradskom uredu, komunalnoj službi ili u prodavnici u kojoj ste kupili proizvod.

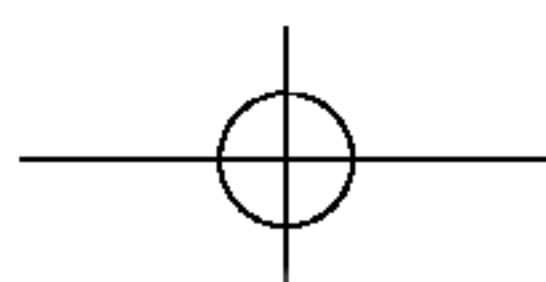

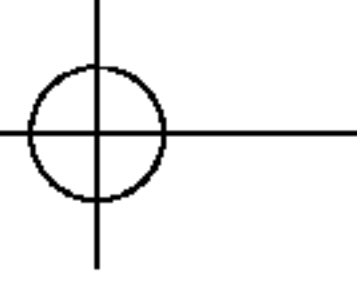

LG Electronics Inc.

P/No. 3828JD8759T

