



REPRODUCTOR DE DVD

MANUAL DEL USUARIO

MODELO : DVK-9913N



**PROGRESSIVE
SCAN**

Antes de conectar, operar o ajustar este producto, lea detenida y completamente este folleto de instrucciones.





PRECAUCIÓN

RIESGO DE DESCARGA
ELÉCTRICA NO ABRIR



CUIDADO: ESTAS INSTRUCCIONES DE MANTENIMIENTO SON EXCLUSIVAMENTE PARA USO DEL PERSONAL DE SERVICIO CALIFICADO. PARA REDUCIR EL RIESGO DE CHOQUE ELÉCTRICO, NO LLEVE A CABO NINGUNA LABOR DE MANTENIMIENTO A EXCEPCIÓN DE LAS CONTENIDAS EN LAS INSTRUCCIONES DE FUNCIONAMIENTO Y A MENOS QUE ESTÉ CALIFICADO PARA ELLO.



Cuidado: El aparato no debe exponerse al agua (goteo o salpicaduras) y no debe colocar sobre el aparato objetos llenos de líquidos, como floreros.

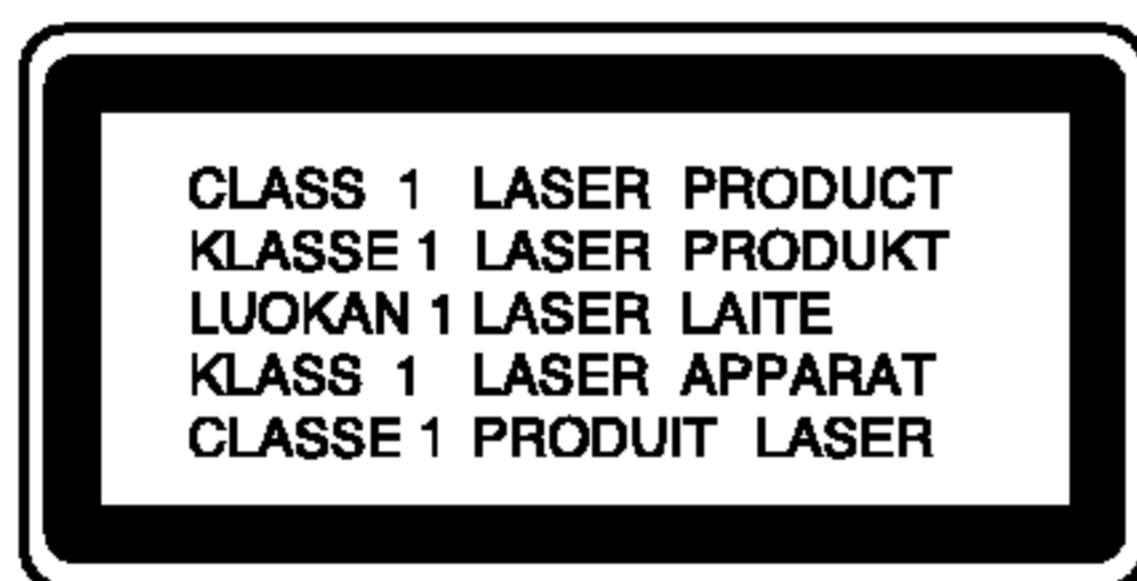

CUIDADO: Este producto utiliza un sistema láser. Para asegurar el uso apropiado de este producto, lea detenidamente este manual del usuario y guárdelo para futuras consultas. Si la unidad necesitara mantenimiento, póngase en contacto con un centro de servicio autorizado. El uso de controles o ajustes, o la ejecución de procedimientos, a excepción de los aquí especificados, puede causar una exposición peligrosa a la radiación. Para evitar la exposición directa al rayo láser, no intente abrir el confinamiento. Hay radiación visible del láser cuanto está abierto. NO FIJE LA VISTA EN EL LÁSER O HAZ DE LUZ.



CONSEJO: No instale este equipo en un espacio cerrado, como un librero o similar.

CUIDADOS en relación con el cable de alimentación.

Se recomienda colocar la mayoría de los aparatos electrodomésticos en un circuito dedicado.

Es decir, un circuito con un único enchufe para operar únicamente este aparato electrodoméstico y no con enchufes o circuitos derivados adicionales. Revise la página de especificaciones de este manual del usuario.

No sobrecargue los enchufes de pared. Los enchufes de pared sobrecargados, sueltos o dañados, los cables de extensión, los cables de alimentación cortados o el aislamiento dañado o agrietado del cable son elementos peligrosos. Cualquiera de estas condiciones podría causar descargas eléctricas o incendio. Examine con regularidad el cable de su aparato. Si su aspecto indica daños o deterioro, desenchúfelo y llévelo con un distribuidor de servicio autorizado para cambiar el cable por una pieza de reemplazo exacta.

Proteja el cable de alimentación de abusos físicos o mecánicos para evitar que sea torcido, doblado, pinzado, atrapado bajo una puerta cerrada o pisado continuamente. En particular, preste atención a los enchufes, tomas de pared y al punto en donde el cable sale del aparato.

NÚMERO DE SERIE:

Encontrará el número de serie en la parte posterior de la unidad. Este número es exclusivo de esta unidad y no ha sido asignado a ninguna otra. Guarde la información requerida en este manual y consérvela como prueba permanente de su compra.

Modelo No. _____

No. de Serie: _____

Fecha de Compra: _____

Índice

Introducción4

Símbolos utilizados en este manual4

El símbolo en pantalla4

Notas sobre los discos4

Manejo de los Discos4

Colocación de los discos4

Limpieza de los discos4

Tipos de discos reproducibles5

Código de región5

Términos relacionados con los discos6

Tablero frontal7

Control Remoto8

Funcionamiento del control remoto8

Colocación de las baterías del control remoto8

Instalación y configuración9

Configuración del reproductor9

Conexiones del reproductor de DVD9

Conexiones de vídeo y audio con su televisor9

Conexión de audio a su televisor9

Conexión de audio con equipos opcionales 10

Pantalla11

Iconos de retroalimentación11

Parámetros iniciales12

Funcionamiento general12

IDIOMA12

• Idioma del Menu12

• Audio / Subtítulo / Menú Del Disco12

PANTALLA12

• Aspecto TV12

• Pantalla12

• Exploración Progresiva13

AUDIO13

• Dolby Digital / DTS / MPEG13

• Muestreo PCM (Frecuencia)13

• Control de Rango Dinámico (DRC)14

OTROS14

• PBC14

• Auto Play14

• B.L.E. (Nivelación de negros)14

• DivX(R) VOD14

BLOQUEO15

• Índice15

• Contraseña (Código de seguridad)15

• Código de área15

Funcionamiento16

Reproducción de un DVD o CD de vídeo16

Configuración de reproducción16

Características generales16

Cambio a otro TÍTULO16

Cambio a otro CAPÍTULO / PISTA16

Búsqueda16

Cambio del canal de audio16

Imagen congelada y reproducción cuadro a

cuadro17

Cámara lenta17

Aleatoria17

Repetición A-B17

Repetición17

Sonido Envolverte 3D17

Búsqueda por tiempo17

Zoom18

Búsqueda de marcadores18

Características especiales de los DVD18

Comprobación del contenido de los discos

DVD: Menús18

Menú de títulos18

Menú del disco18

Ángulo de la cámara18

Cambio del idioma de audio18

Subtítulos18

Reproducción de un CD de audio o discos MP3,

WMA y CD Graphics Karaoke(CD-G)19

Características del CD de audio y del disco

MP3/WMA20

Pausa20

Cambio de pista20

Repetición de Pista/Todo/Desactivar20

Búsqueda20

Aleatorio20

Repetición A-B20

Sonido Envolverte 3D20

Reproducción programada21

Repetición de las pistas programadas21

Eliminación de una pista de la lista "Program"21

Eliminación de toda la lista de programas21

Discos JPEG22

Proyección de diapositivas22

Imagen congelada22

Ir a otro archivo22

Zoom22

Rotación de la imagen22

Música MP3/WMA mientras se visualiza una

imagen22

Mantenimiento y reparaciones23

Reproducción de un disco de película

DivX24

Características adicionales25

Memoria de la última escena25

Protector de pantalla25

Ajuste del modo de video25

Control de otros televisores con el control

remoto25

Uso de la función Karaoke26

Referencias27

Códigos de idioma27

Códigos del área27

Detección y solución de problemas28

Especificaciones28

Introducción

Para garantizar el uso adecuado de este producto, lea detenidamente este manual del usuario y consérvelo para futuras consultas.

Este manual ofrece información sobre el manejo y el mantenimiento de su reproductor de DVD. En caso de que la unidad necesite alguna reparación, póngase en contacto con un taller de servicio autorizado.

Símbolos utilizados en este manual



El símbolo del rayo alerta al usuario de la presencia de tensión peligrosa en la caja del reproductor cuya magnitud podría suponer un peligro de descarga eléctrica.



El signo de exclamación alerta al usuario de la existencia de instrucciones de manejo y mantenimiento/reparación importantes.



Indica peligros que pueden provocar daños en la unidad u otro tipo de daños materiales.

Nota:

Indica la existencia de notas y características de operación particulares

Consejo:

Señala consejos y sugerencias para facilitar las funciones.

Un apartado cuyo título tenga uno de los símbolos siguientes indica que éste es aplicable exclusivamente al disco representado con el símbolo.

- DVD** DVD y DVD±R/RW finalizados
- VCD** CD de video
- CD** CD de audio
- MP3** Discos MP3
- WMA** Discos WMA
- JPEG** Discos JPEG
- DivX** Discos DivX
- CD-G** Discos Karaoke CD Graphics

El símbolo en pantalla

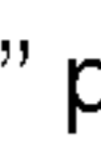
El símbolo “” puede aparecer en la pantalla de su televisor durante la operación e indica que la función explicada en este manual del usuario no está disponible para ese disco de video DVD específico.

Notas sobre los discos

Manejo de los Discos

No toque la cara grabada del disco. Sostenga el disco por los extremos para no dejar huellas en la superficie. Nunca pegue papel o cinta adhesiva en el disco.



Colocación de los discos

Tras la reproducción, guarde el disco en su caja. No exponga el disco a la luz solar directa o a fuentes de calor ni lo deje dentro de un coche estacionado y expuesto a la luz solar.

Limpieza de los discos

La existencia de huellas y polvo en el disco puede disminuir la calidad de la imagen y distorsionar el sonido. Antes de reproducir el disco, límpielo con un paño. Pase el paño desde el centro del disco hacia afuera.

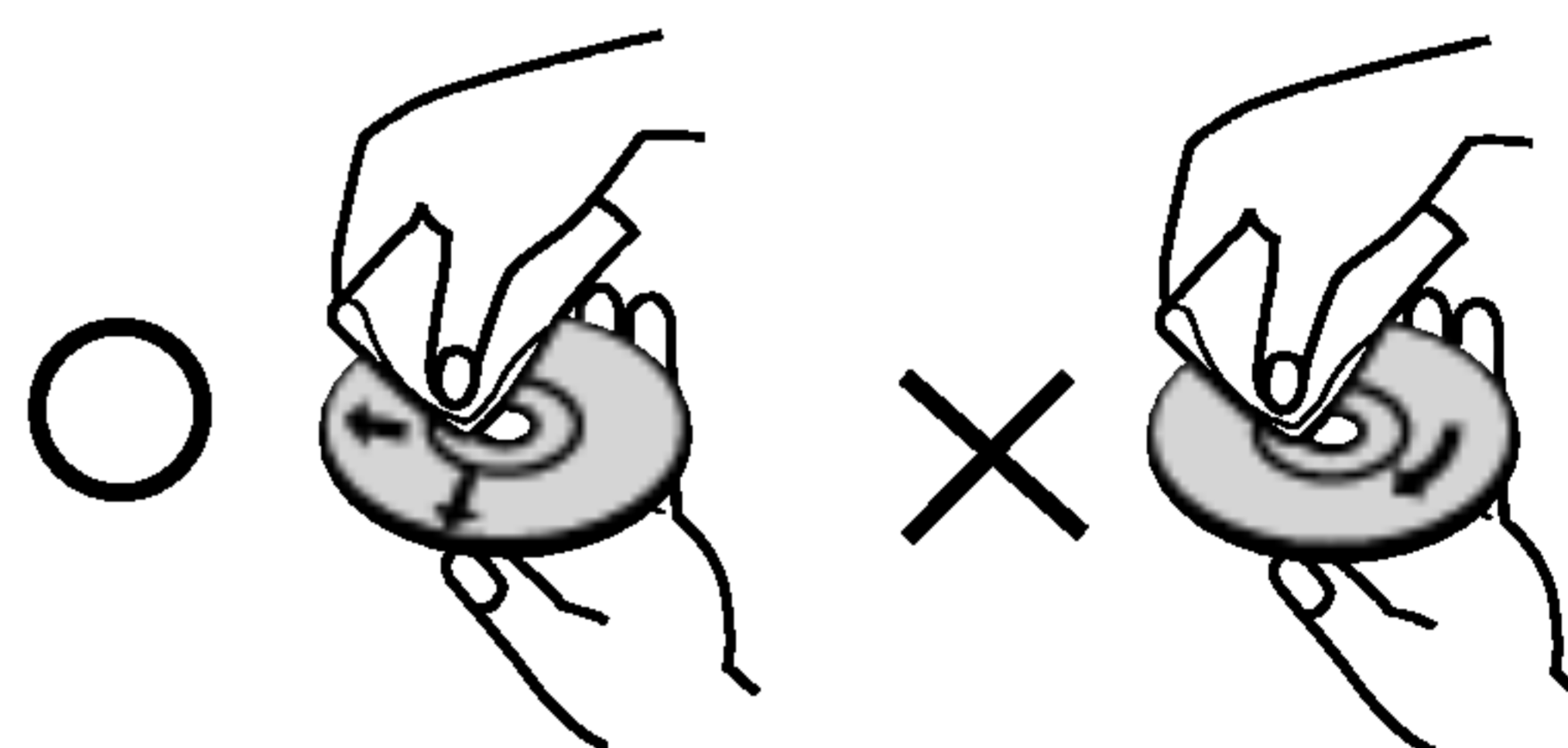

No utilice solventes fuertes como alcohol, benceno, aguarrás, productos de limpieza o aerosoles antiestáticos fabricados para los antiguos discos de vinilo.

Tipos de discos reproducibles

	DVD (disco de 8 cm/12 cm)
	CD de video (VCD) (disco de 8 cm/12 cm)
	CD de audio (disco de 8 cm/12 cm)

Asimismo, esta unidad reproduce archivos DivX, DVD±R, DVD±RW, VCD, SVCD, CD-G y CD-R ó CD-RW, con títulos de audio, MP3, WMA o archivos JPEG.

Notas:

- En función de las condiciones del equipo de grabación o del propio disco CD-R/RW (o DVD±R/±RW), algunos discos CD-R/RW (o DVD±R/±RW) no pueden ser reproducidos en esta unidad.
- No pegue etiquetas ni sellos en ninguno de los dos lados del disco (el lado etiquetado o el lado grabado).
- No utilice CD con forma irregular (por ejemplo, con forma de corazón u octagonal) pues podrían provocar el funcionamiento incorrecto de la unidad.

Notas sobre DVD y CD de video

- Algunas funciones de la reproducción de DVD y CD de video pueden ser intencionadamente programadas por los fabricantes de software. Esta unidad reproduce discos DVD y CD de video según el contenido del disco diseñado por el fabricante del software; por consiguiente, puede que no estén disponibles algunas de las características de reproducción o que existan otras funciones adicionales.

Fabricado bajo autorización de Dolby Laboratories. “Dolby” y “Pro Logic” y el símbolo de doble D son marcas comerciales de Dolby Laboratories.

DTS y DTS Digital Out son marcas comerciales de Digital Theater Systems, Inc.

Código de región

Este reproductor de DVD ha sido diseñado y fabricado para la reproducción del software de DVD codificado para el área “4”. Esta unidad sólo puede reproducir discos DVD que lleven la etiqueta “4” o “ALL”.



Notas sobre los códigos regionales

- La mayoría de los discos DVD tiene un mundo con uno o más números en su interior claramente visibles en la cubierta. Este número debe coincidir con el código regional de su reproductor de DVD o el disco no podrá ser reproducido.
- Si intenta reproducir un DVD con un código de región distinto al de su reproductor, aparecerá en pantalla el mensaje “Chequee Código Regional”.

Notas sobre los derechos de autor:

La ley prohíbe copiar, retransmitir, proyectar, retransmitir por cable, reproducir en público o alquilar material registrado sin autorización. Este producto cuenta con la protección contra copias creada por Macrovision. Algunos discos cuentan con señales de protección contra copias. Cuando se graban o reproducen las imágenes de estos discos, éstas tendrán interferencias. Este producto utiliza la tecnología de protección de los derechos de autor que se encuentra amparada por el registro de ciertas patentes estadounidenses y otros derechos de propiedad intelectual de Macrovision Corporation y otros titulares. El uso de esta tecnología de protección de los derechos de autor debe ser autorizado por Macrovision Corporation y queda limitado al uso doméstico y otros usos limitados, a menos que Macrovision Corporation autorice lo contrario. Queda prohibida la ingeniería inversa y el desmontaje del producto.

LOS CONSUMIDORES DEBEN RECORDAR QUE NO TODOS LOS TELEVISORES DE ALTA DEFINICIÓN SON TOTALMENTE COMPATIBLES CON ESTE PRODUCTO Y QUE ELLO PUEDE PROVOCAR PROBLEMAS DEBIDO A LA APARICIÓN DE OBJETOS EXTRAÑOS EN LA IMAGEN. SE RECOMIENDA QUE EL USUARIO CAMBIE LA CONEXIÓN A SALIDA “DEFINICIÓN ESTÁNDAR”. EN CASO DE DUDAS EN RELACIÓN CON LA COMPATIBILIDAD DE SU TELEVISOR CON ESTE MODELO DE REPRODUCTOR DE DVD 525p Y 625p, PÓNGASE EN CONTACTO CON NUESTRO CENTRO DE ATENCIÓN AL CLIENTE.

Términos relacionados con los discos

DVD ±R / DVD ±RW

DVD-R y DVD+R son dos medios distintos para unidades y discos de DVD grabables. Este formato permite que la información se grabe en el disco DVD una sola vez. DVD+RW y DVD-RW son dos medios de reescritura que permiten borrar el contenido del DVD para poder grabar información distinta.

VCD (CD de video)

Un VCD contiene un máximo de 74 minutos (disco de 650 MB) u 80 minutos (disco de 700 MB) de videos MPEG-1 y sonido de calidad estéreo.

MPEG

MPEG es una norma internacional para la compresión de audio y video. Se utiliza para codificar video para VCD y facilita la codificación de sonido envolvente multicanal como audio PCM, Dolby Digital, DTS y MPEG.

MP3

MP3 es un conocido formato de compresión utilizado para archivos de audio digital que ofrece una calidad muy parecida a la del CD.

WMA

Archivo de audio de Windows. Un tipo de codificación/decodificación creado por Microsoft Corp.

JPEG

Joint Pictures Expert Group. JPEG es un formato de archivos comprimidos que le permite guardar imágenes sin limitación en el número de colores.

DivX

DivX es el nombre de un nuevo sistema de codificación de vídeo revolucionario basado en el nuevo estándar de compresión para vídeo MPEG-4. Podrá reproducir películas DivX en este reproductor DVD.

PBC: Control de reproducción (sólo CD de video)

El control de reproducción se encuentra disponible para formatos de disco CD de video (VCD) versión 2.0. PBC le permite interactuar con el sistema a través de menús, funciones de búsqueda y otras operaciones típicas similares a las de las computadoras. Asimismo, si el disco incluye imágenes congeladas de alta resolución, pueden ser reproducidas. Los CD de video sin PBC (Versión 1.1) funcionan igual que los CD de audio.

Título (sólo DVD)

Por lo general, un título representa a cada una de las secciones de un disco DVD. Por ejemplo, la película podría ser el título 1, un documental que explique cómo se filmó la película podría ser el título 2 y las entrevistas con los personajes serían el título 3. A cada título le ha sido asignado un número de referencia que le permite localizarlo fácilmente.

Capítulo (sólo DVD)

Un capítulo es un segmento de un título, por ejemplo, una escena de una película o una entrevista de una serie. A cada capítulo le ha sido asignado un número, permitiéndole localizar el capítulo que desee. Los capítulos no pueden ser grabados dependiendo del disco.

Escena (VCD)

En un CD de video con funciones de control de reproducción (PBC) la imagen en movimiento y la imagen congelada se dividen en secciones llamadas "escenas". Cada escena se muestra en la pantalla del menú y recibe un número que le permite localizar la escena que desee. Una escena está compuesta por una o varias pistas.

Pista

Elemento distintivo de la información audiovisual, como la imagen o pista de sonido de un idioma específico (DVD) o una pieza musical de un CD de video o audio. A cada pista le ha sido asignado un número que le permite localizar la que desee. Los discos DVD aceptan una pista de video (con múltiples ángulos) y varias pistas de audio.

Tablero frontal

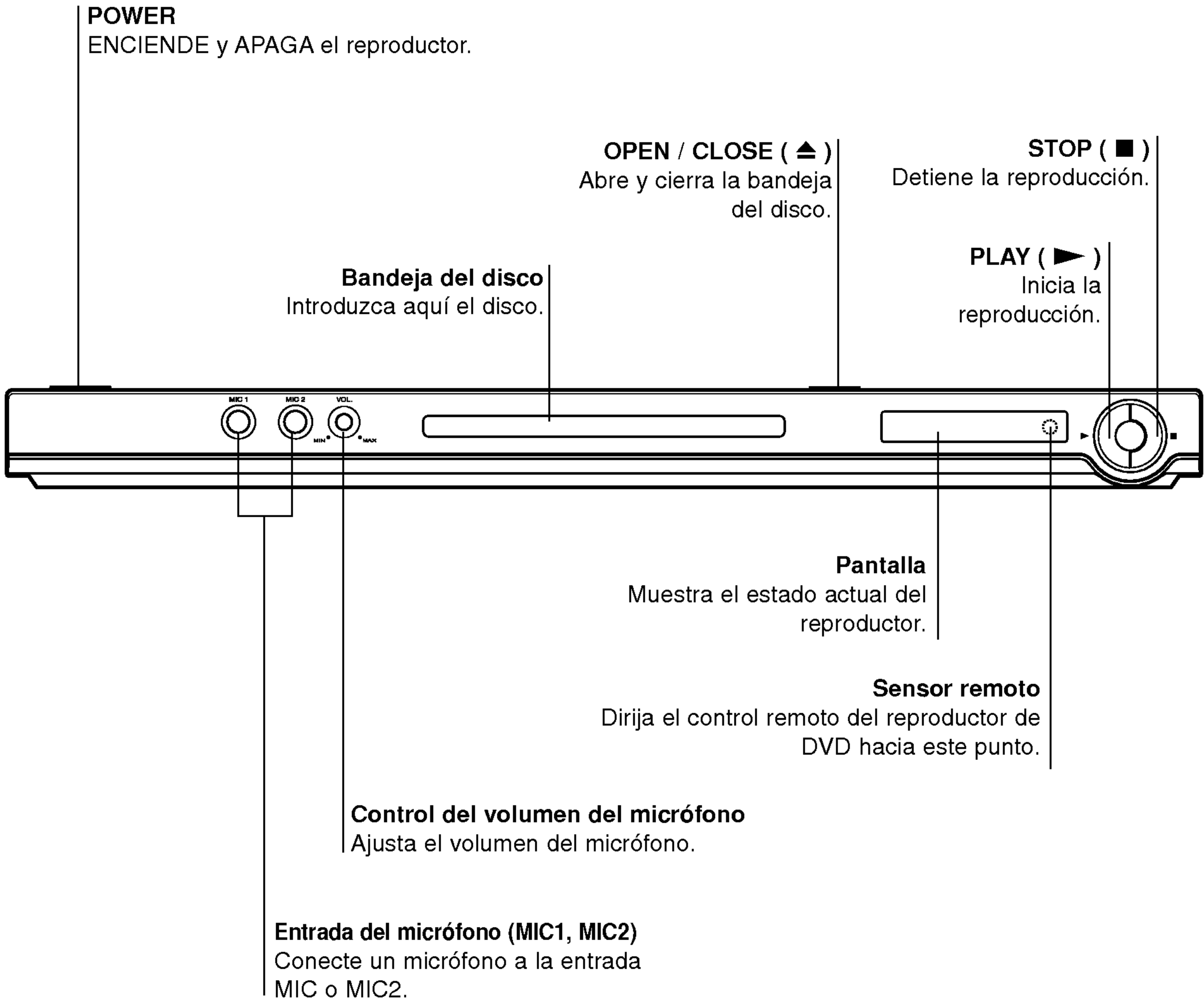

Control Remoto

OPEN/CLOSE
Abre o cierra la bandeja de discos.

POWER
Enciende y apaga el reproductor de DVD.

Botones numéricos 0-9
Selecciona opciones numeradas en un menú.

CLEAR
Elimina una pista de la lista del programa o la marca en el menú de BÚSQUEDA.

SCAN (◀◀ / ▶▶)
Busca hacia atrás o hacia delante.

PAUSE/STEP (||)
Interrumpe temporalmente la reproducción. Presione varias veces para una reproducción cuadro por cuadro.

PLAY (▶)
Comienza la reproducción.

DVD MENU
Accede al menú de un disco DVD.

◀▶▲▼ (izq./der./arriba/abajo) •
Selecciona una opción en el menú.

ENTER •
Confirma la selección del menú.

DISPLAY
Accede a la pantalla.

AUDIO •
Selecciona un idioma de audio (DVD).

SUBTITLE •
Selecciona el idioma de los subtítulos.

ANGLE •
Selecciona el ángulo de la cámara si está disponible.

SETUP •
Entra o sale del menú de configuración.

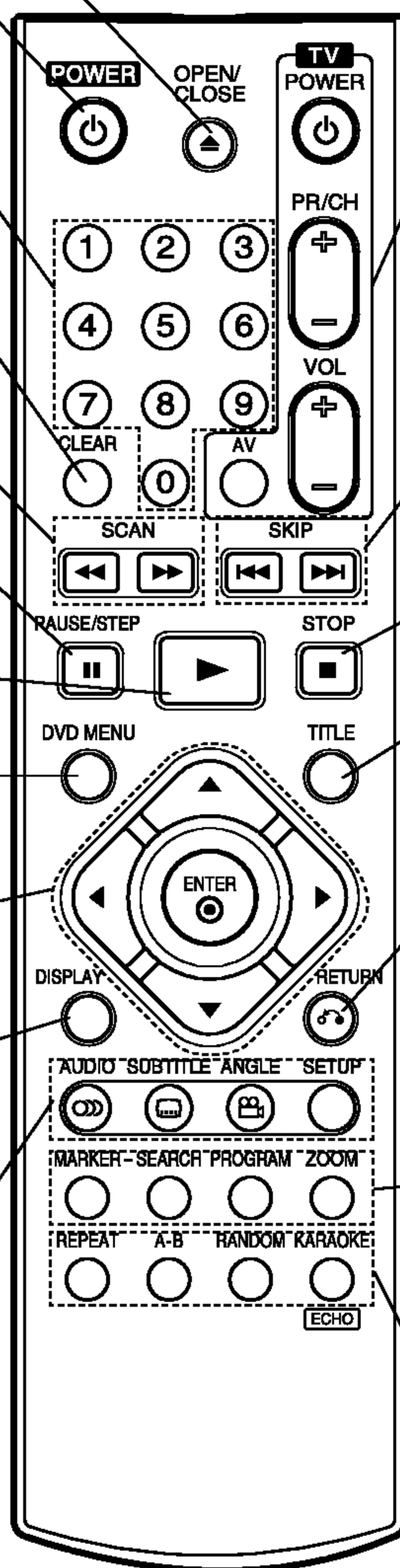

Botones de control del televisor

TV POWER:
Enciende y apaga el televisor.

TV PR/CH +/-:
Selecciona un canal del televisor.

TV VOL +/-:
Ajusta el volumen del televisor.

AV:
Selecciona la fuente del televisor.

SKIP (◀◀ / ▶▶)
Va al siguiente capítulo o pista. Vuelve al comienzo del capítulo o pista actual o va al capítulo o pista anterior.

STOP (■)
Detiene la reproducción.

TITLE
Despliega el menú de títulos del disco, si está disponible.

RETURN
Sale del menú de configuración y despliega el menú de un CD de video CD con función PBC.

• MARKER
Marca cualquier punto durante la reproducción.

• SEARCH
Muestra el menú BÚSQUEDA DE MARCADOR.

• PROGRAM
Incluye una pista en la lista de programas.

• ZOOM
Aumenta la imagen de video.

• REPEAT
Repite un capítulo, pista, título o todo.

• A-B
Repite la secuencia.

• RANDOM
Reproduce las pistas en orden aleatorio.

• KARAOKE (ECHO)
Accede o elimina el menú KARAOKE.

Funcionamiento del control remoto

Dirija el control remoto hacia el sensor remoto y oprima los botones.

⚠ No mezcle baterías usadas con nuevas ni de distintos tipos. Por ejemplo: normales con alcalinas, etc.

Colocación de las baterías del control remoto

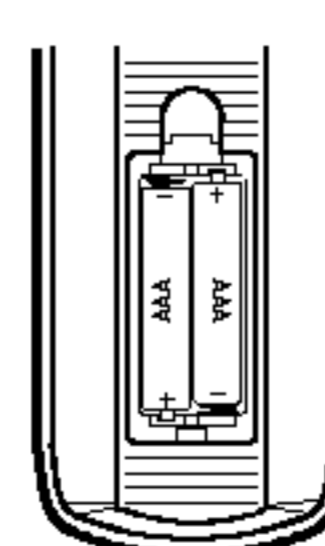

Retire la tapa del compartimento de las baterías de la parte posterior del control remoto e introduzca dos baterías (AAA) con la alineación correcta + y -.

Instalación y configuración

Configuración del reproductor

Es posible que la imagen y el sonido de un televisor o aparato de video cercano se distorsionen durante la reproducción. Si esto ocurre, coloque el reproductor lejos del televisor, videocasetera o radio y apague la unidad después de sacar el disco.

Conexiones del reproductor de DVD

Dependiendo de su televisor y otros equipos, existen distintas formas de conectar el reproductor. Consulte los manuales de su televisor, sistema estéreo u otros aparatos para obtener la información adicional necesaria para la conexión.

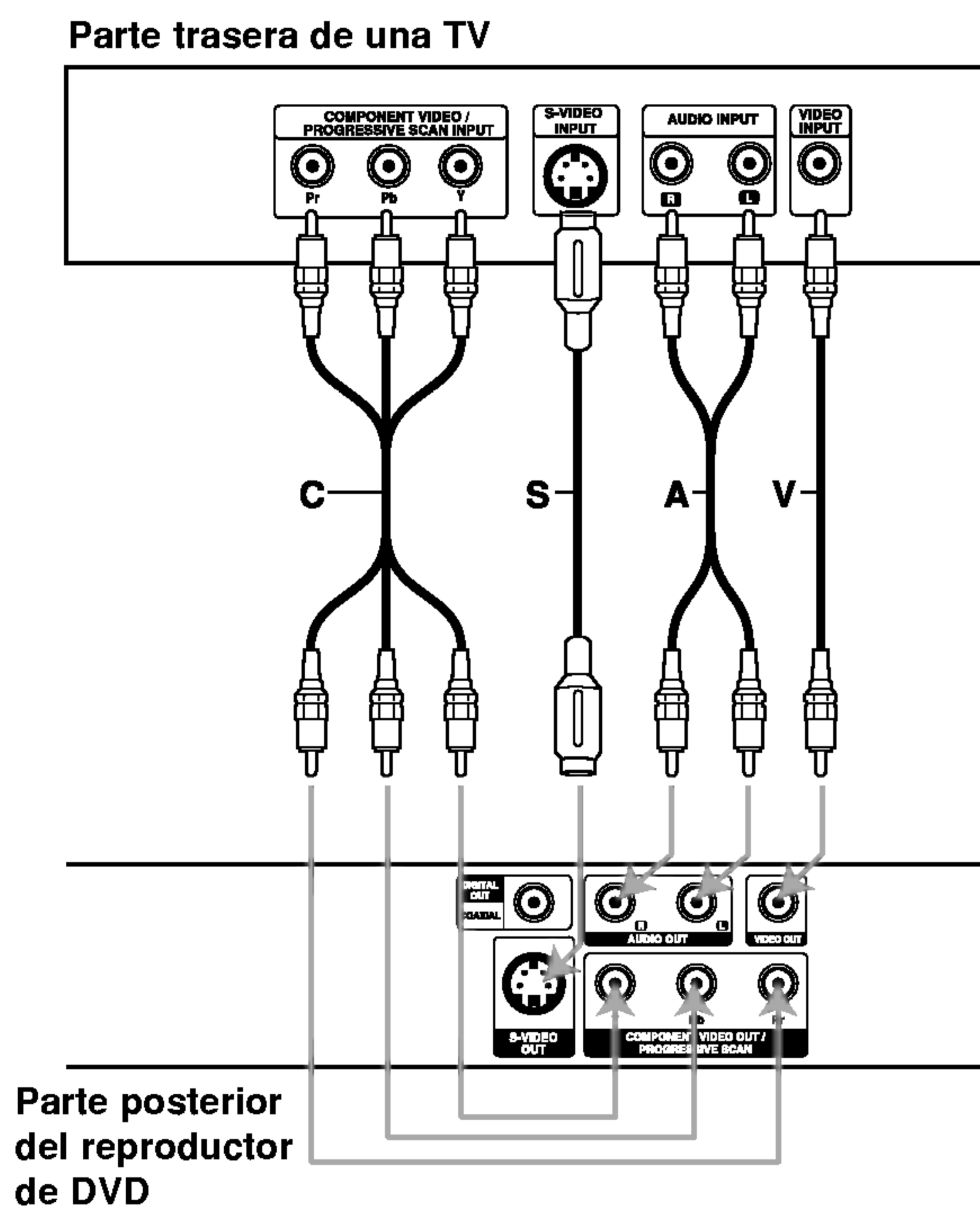

Conexiones de audio y video con su televisor

Asegúrese de que el reproductor de DVD esté conectado directamente al televisor y no a un aparato de video; de lo contrario, la imagen del DVD podría verse distorsionada por el sistema de protección contra copias.

Video: Conecte la SALIDA DE VIDEO del reproductor de DVD a la entrada de video del televisor utilizando un cable de video (V).

Video-S: Conecte la SALIDA DE VIDEO-S del reproductor de DVD a la ENTRADA DE VIDEO-S del televisor utilizando un cable de video-S (S).

Video Componente (Color Stream®): Conecte las salidas de COMPONENT VIDEO OUT/PROGRESSIVE SCAN del reproductor de DVD a las entradas correspondientes del televisor utilizando el cable Y Pb Pr (C).

Progressive Scan (ColorStream® pro):

- Si su televisor es un aparato de alta definición o "listo para la era digital", puede aprovechar el Progressive Scan del reproductor de DVD para obtener la mayor resolución del video posible.
- Si su televisor no acepta el formato Progressive Scan, la imagen aparecerá codificada si intenta visualizar imágenes con Progressive Scan en el reproductor de DVD.

Notas:

- Ajuste el Progressive Scan a "On" (Encendido) en el menú de configuración de la señal progresiva. Consulte la página 13.
- Ajuste el Progressive Scan a "Off" (Apagado) sacando cualquier disco de la unidad y cierre la bandeja de discos.
- Cerciérese de que aparece "no disc" (no hay disco) en la pantalla. A continuación, presione STOP y manténgalo presionado durante 5 segundos antes de soltarlo.
- El Progressive Scan no funciona con las conexiones de video analógicas (entrada amarilla VIDEO OUT).

Conexión de audio a su televisor:

Conecte las SALIDAS DE AUDIO del reproductor de DVD a las entradas de audio izquierda y derecha del televisor con los cables de audio. No conecte la SALIDA DE AUDIO del reproductor de DVD al conector de audífonos (unidad de grabación) de su sistema de audio.

Conexión de audio con equipos opcionales

Conecte el reproductor de DVD a su equipo opcional para la salida de audio.

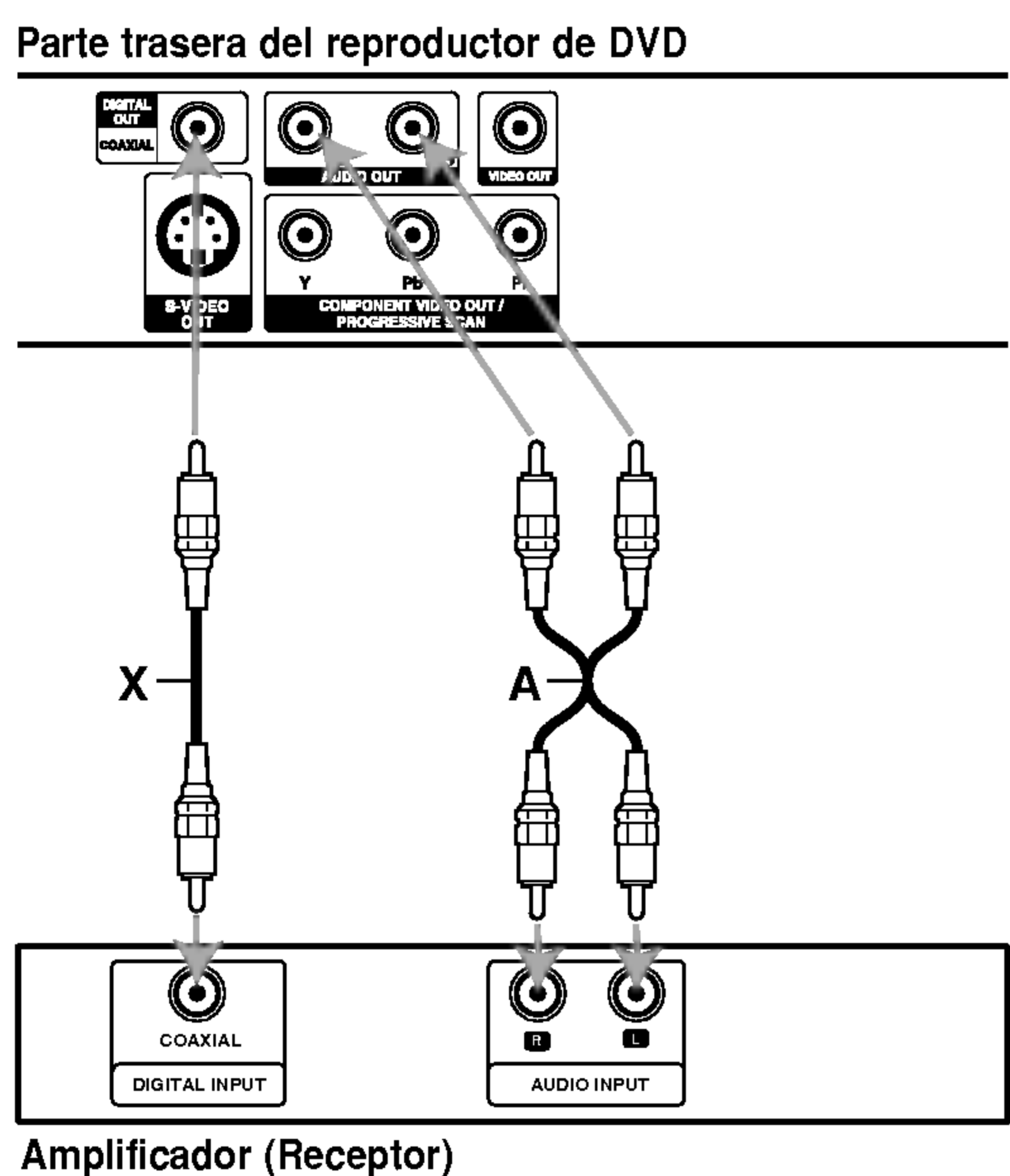

Amplificador equipado con dos canales de sonido estéreo análogo o Dolby Digital Pro Logic II/Pro Logic: Enchufe los conectores de SALIDA DE AUDIO del reproductor de DVD a las entradas de audio izquierda y derecha de su amplificador, receptor o sistema estéreo, utilizando los cables de audio (A).

Amplificador equipado con dos canales de sonido estéreo digital (PCM) o receptor de audio/video equipado con un decodificador multicanal (Dolby Digital™, MPEG 2 ó DTS): Enchufe uno de los conectores de audio digital (COAXIAL X) del reproductor de DVD a la entrada correspondiente de su amplificador. Utilice un cable opcional de audio digital (coaxial X).

Sonido digital multicanal

Una conexión multicanal digital ofrece la mejor calidad de sonido. Para ello necesita un receptor de audio/video multicanal que soporte uno o más de los formatos de audio admitidos por su reproductor de DVD, como por ejemplo, MPEG 2, Dolby Digital y DTS. Consulte el manual del receptor y los logotipos de la parte frontal del receptor.

Notas:

- Si el formato de audio de la salida digital no coincide con las capacidades de su receptor, éste emitirá un sonido fuerte y distorsionado o no emitirá sonido alguno.
- Sólo se puede obtener el sonido envolvente digital de seis canales a través de la conexión digital si su receptor cuenta con un decodificador multicanal digital.
- Para ver el formato de audio del DVD actual en pantalla, presione AUDIO.

Pantalla







Puede comprobar el estado general de reproducción en pantalla. Algunos elementos se pueden cambiar utilizando el menú. Para utilizar la pantalla:

1. Presione el botón DISPLAY (MOSTRAR EN PANTALLA) durante la reproducción.
2. Presione ▲ / ▼ para seleccionar una opción. Se marcará la opción seleccionada.
3. Presione ◀ / ▶ para cambiar la configuración. También puede usar los botones numéricos si procede (por ejemplo, para introducir el número del título). Para algunas funciones, presione ENTER para ejecutar la configuración.

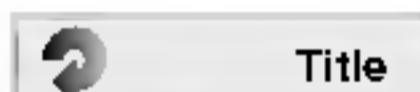
Notas:

- Es posible que algunos discos no dispongan de todas las características indicadas a continuación.
- Si no presiona botón alguno durante 10 segundos, desaparece el desplegado en pantalla.



Iconos de retroalimentación

-  Title Repetir título
-  A - B Repetir secuencia
-  1 / 9 Introducir marcador
-  MARKER SEARCH Menú de búsqueda de marcador
-  Reanuda la reproducción a partir de este punto
-  Acción prohibida o no disponible

Ejemplo: Pantalla durante la reproducción de un DVD

Opciones	Método de selección
Número de título 	◀ / ▶, Números ENTER
Número de capítulo 	◀ / ▶, Números ENTER
Hora 	Números , ENTER
Idioma de audio y modo de salida de audio digital 	◀ / ▶ o AUDIO
Idioma de los subtítulos 	◀ / ▶ o SUBTITLE
Ángulo 	◀ / ▶ o ANGLE
Sonido 	◀ / ▶

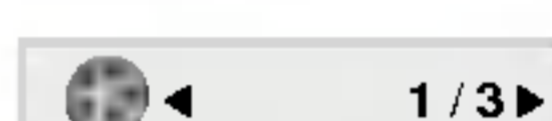
Ejemplo: Pantalla durante la reproducción de un VCD ó CD-G

Opciones	Método de selección
Número de pista (o modo PBC) 	◀ / ▶, Números ENTER
Hora (sólo VCD) 	Números ENTER
Canal de audio 	◀ / ▶ o AUDIO
Sonido 	◀ / ▶

Ejemplo: Visualizador en pantalla durante la reproducción de un disco de película divx

Opciones	Método de selección
Número de pista 	◀ / ▶, Números ENTER
Hora 	Números, ENTER
Idioma de audio y modo de salida de audio digital 	◀ / ▶ o AUDIO
Idioma de los subtítulos 	◀ / ▶ o SUBTITLE
Sonido 	◀ / ▶

Parámetros iniciales

Con el menú Setup (Configuración), puede efectuar varios ajustes en opciones tales como la imagen y el sonido. Asimismo, puede configurar, entre otras cosas, el idioma para los subtítulos y el menú Setup. Para conocer más detalles sobre cada opción de este menú, consulte las páginas 12 a 15.

Para entrar y salir del menú:

Presione SETUP para entrar al menú. Presionando de nuevo SETUP volverá a la pantalla inicial.

Para pasar a la categoría siguiente:

Presione ► en el control remoto.

Para volver a la categoría anterior:

Presione ◀ en el control remoto.

Funcionamiento general

1. Presione SETUP. Aparecerá el menú de configuración.
2. Utilice los botones ▲ / ▼ para seleccionar la opción deseada y presione ► para pasar a la segunda categoría. La pantalla muestra la configuración actual de la opción elegida, así como los parámetros alternativos.
3. Utilice los botones ▲ / ▼ para seleccionar la segunda opción deseada ► presione u para pasar a la tercera categoría.
4. Utilice los botones ▲ / ▼ para seleccionar la configuración deseada ► presione ENTER para confirmar su elección. Algunas opciones requieren pasos adicionales.
5. Presione SETUP o PLAY para salir del menú de Configuración.

Nota:

Si hay un CD-G colocado, la operación de SETUP sólo está disponible cuando el menú del disco aparece en la pantalla de la TV.

IDIOMA



Idioma Del Menu

Elija un idioma para el menú Setup y la pantalla.

Audio / Subtítulo / Menú Del Disco **DVD**

Seleccione el idioma que prefiera para la pista de audio (audio del disco), los subtítulos y el menú del disco.

Original: Hace referencia al idioma original en el que se grabó el disco.

Otros: Para seleccionar otro idioma, presione los botones numéricos y a continuación presione ENTER para introducir el número de cuatro dígitos que le corresponda en la lista de códigos de idiomas del capítulo de referencia. Si introduce un código de idioma erróneo, presione CLEAR.

PANTALLA



Aspecto TV **DVD**

4:3: Seleccione esta opción cuando conecte un televisor estándar 4:3.

16:9: Seleccione esta opción cuando conecte un televisor de 16:9 de ancho.

Pantalla **DVD**

La configuración de Modo de pantalla sólo funciona cuando el modo de aspecto del televisor se encuentra en "4.3".

LetterBox: Muestra una imagen ancha con bandas en la parte superior e inferior de la pantalla.

PanScan: Muestra de forma automática la imagen en la pantalla completa y corta las partes de la imagen que no se ajusten a la misma.

Exploración Progresiva

El video con Progressive Scan muestra imágenes de gran calidad y con poco parpadeo. Si va a utilizar tomas de video de componente para conectar a un televisor o monitor que sea compatible con una señal de Progressive Scan, ajuste el Progressive Scan en "On".

Para ACTIVAR el Progressive Scan

Conecte la salida de video componente del DVD a la entrada de su monitor/televisor y ajuste el modo de entrada de su televisor o monitor a video componente.

1. Seleccione "Progressive Scan" en el menú PANTALLA y, a continuación, presione ►.

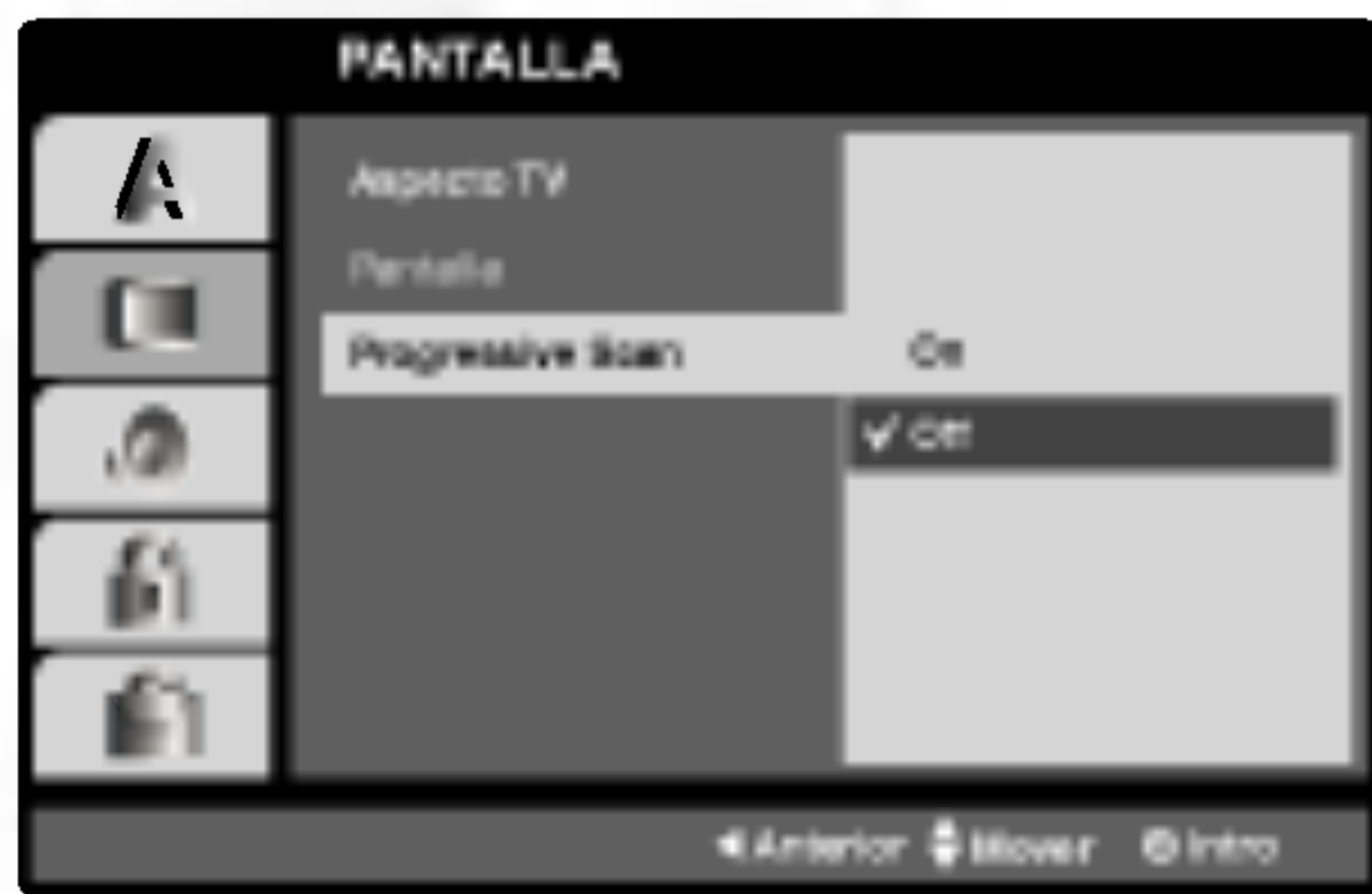

2. Seleccione "On" usando los botones ▲ / ▼.
3. Presione ENTER para confirmar su selección. Aparecerá el menú de confirmación.

Nota:

Si su televisor no acepta el formato Progressive Scan, la imagen aparecerá codificada si intenta visualizar imágenes con Progressive Scan en el reproductor de DVD.

4. Cuando aparezca en la pantalla el menú de confirmación, se iluminará Cancel (Cancelar). Utilice los botones ◀ / ▶ para iluminar Enter.
5. Presione ENTER para ajustar el reproductor al modo de Progressive Scan.

Precaución:

Una vez que haya ajustado el Progressive Scan, sólo verá la imagen en un televisor o monitor compatible con dicha función. Si ajusta por error el Progressive Scan en "On", deberá reiniciar la unidad. Primero, saque el disco del reproductor de DVD.

A continuación, presione STOP (■) y manténgalo así durante cinco segundos antes de soltarlo. La salida de video se restablecerá al ajuste estándar y la imagen será visible de nuevo en un televisor o monitor analógico convencional.

AUDIO

Cada disco DVD cuenta con varias opciones de salida de audio. Configure las opciones de AUDIO del reproductor según el tipo de sistema de audio que utilice.



Dolby Digital / DTS / MPEG **DVD** **DivX**

Bitstream: Seleccione "Bitstream" si enchufó el conector de SALIDA DIGITAL del reproductor de DVD a un amplificador o a otro equipo con decodificador de Dolby Digital, DTS o MPEG.

PCM (para Dolby Digital / MPEG): Seleccione esta opción cuando haya conectado el equipo a un amplificador de sonido estéreo digital de dos canales. Los DVD codificados con Dolby Digital o MPEG se mezclarán automáticamente en audio PCM de dos canales.

Off (para DTS): Si selecciona "Off" no habrá salida de señal DTS a través del conector de SALIDA DIGITAL.

Muestreo PCM (Frecuencia) **DVD**

Si su receptor o amplificador NO acepta señales de 96 kHz, seleccione 48 kHz. Con ello, la unidad convierte automáticamente las señales de 96 kHz a 48 kHz para que su sistema pueda decodificarlas.

Si su receptor o amplificador puede manejar señales de 96kHz, seleccione esta opción. Al hacerlo, la unidad admite cada tipo de señal sin necesidad de realizar ningún otro proceso.

Compruebe la documentación de su amplificador para verificar su capacidad.

Control de Rango Dinámico (DRC) **DVD** **DivX**

Con el formato DVD puede escuchar la banda sonora de un programa con la representación más precisa y realista posible, gracias a la tecnología de audio digital. No obstante, tal vez desee comprimir el rango dinámico de la salida de audio (diferencia entre los sonidos más altos y los más bajos). Esta opción le permite escuchar una película a un volumen más bajo sin perder la claridad del sonido. Para ello, active el DRC.

OTROS

Puede cambiar los ajustes de PBC, Auto Play, B.L.E. y DivX(R) VOD.



PBC **VCD**

Ajuste el control de reproducción (PBC) en "On" u "Off".

On (Activado): Los CD de video con PBC se reproducen según los parámetros del PBC.

Off (Desactivado): Los CD de video con PBC se reproducen igual que los CD de audio.

Auto Play **DVD**

Puede configurar el reproductor de DVD para que un disco DVD se reproduzca automáticamente al introducirlo. Si activa el modo de reproducción automática, el reproductor de DVD buscará el título cuya duración de reproducción sea mayor y lo reproducirá de forma automática.

On (Activado): La función de reproducción automática está activada.

Off (Desactivado): La función de reproducción automática está desactivada.

Nota:

Es posible que la reproducción automática no funcione con algunos DVD.

B.L.E (Nivelación de negros)

Para seleccionar el nivel de negros de las imágenes reproducidas, ajuste sus preferencias y la capacidad del monitor.

On: Escala de grises expandida (0 IRE recortado).

Off: Escala de grises estándar (7.5 IRE recortado).

DivX(R) VOD **DivX**

Usted puede visualizar el código de registro DivX DRM (Administración de Derechos Digitales) sólo para su unidad.



El código de registro se utiliza para el agente de servicio VOD (Vídeo Bajo Demanda). Usted puede adquirir o alquilar un archivo de película codificado.

Notas:

Si usted decide alquilar un archivo DivX VOD, tendrá varias opciones de visualizar los límites, como se muestra a continuación.

- Visualizar el número en el que puede ver el archivo.

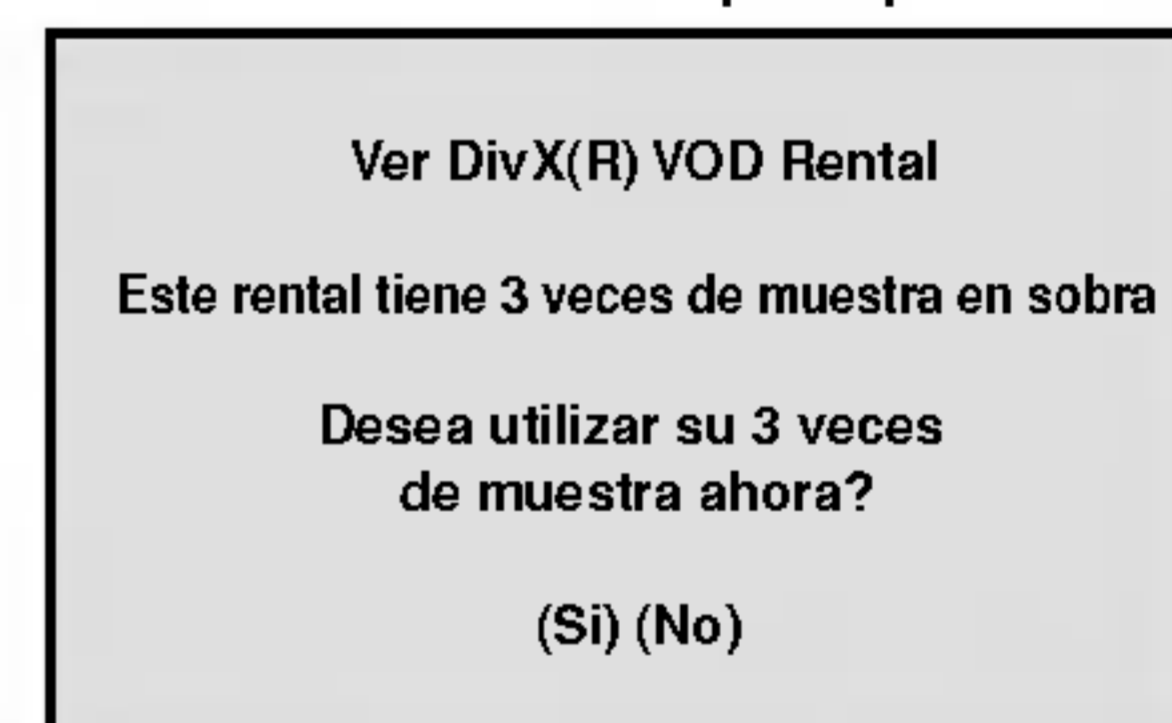

- El alquiler ha finalizado.



- Visualizar el error de autorización.

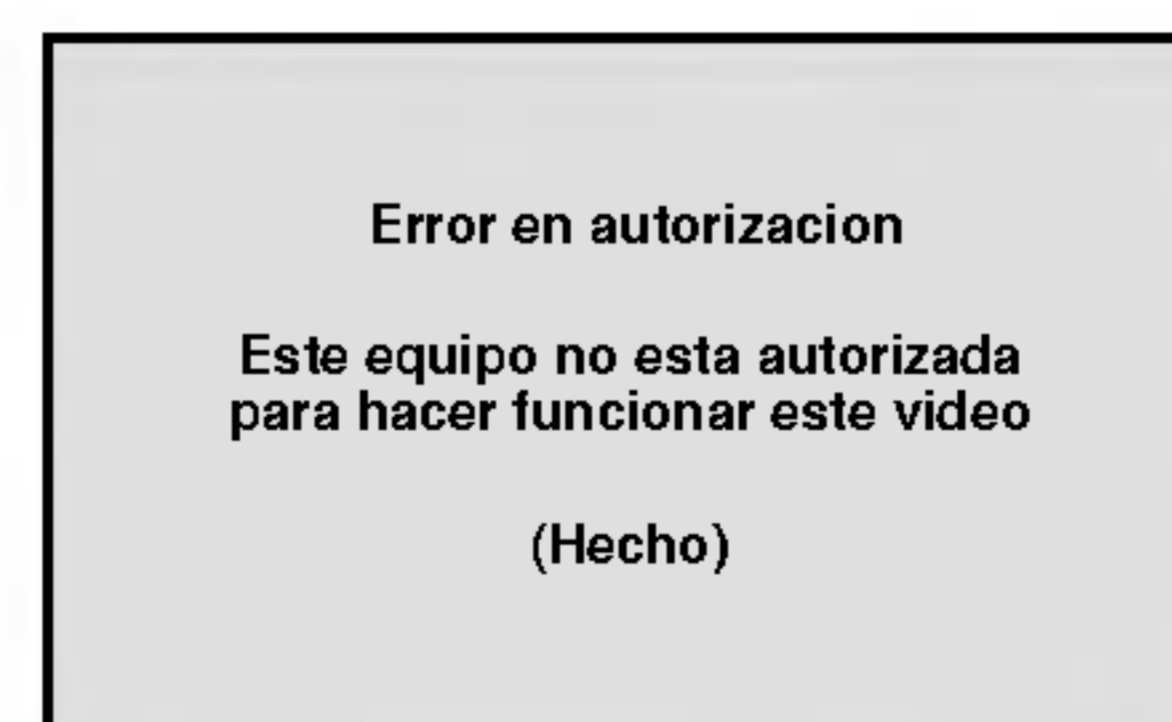

BLOQUEO (Control paterno)



Indice **DVD**

Algunas películas contienen escenas que no son adecuadas para los niños. Muchos de estos discos incluyen información para el control paterno que se aplica al disco completo o a ciertas escenas del disco. Las películas y escenas se clasifican del 1 al 8 en función del país. Algunos discos ofrecen otras escenas más apropiadas como alternativa.

La función de control paterno le permite bloquear el acceso a escenas que se encuentren por debajo de la índice elegida, evitando con ello que sus hijos puedan ver material que usted no considera adecuado.

1. Seleccione "Índice" en el menú de BLOQUEO y presione ►.
2. Para acceder a las opciones de Índice, Contraseña y Código del país, debe introducir el código de seguridad de cuatro dígitos que creó. Si aún no ha creado un código de seguridad, se le pedirá que lo haga.

Introduzca un código de 4 dígitos y presione ENTER. Introduzca de nuevo el código y presione ENTER para confirmar. Si se equivoca antes de presionar ENTER, presione CLEAR.

3. Elija una índice del 1 al 8 utilizando los botones ▲ / ▼.

Índice 1-8: La índice 1 (uno) es la que tiene más restricciones y la 8 (ocho) es la que menos tiene.

Desbloqueo

Si selecciona la opción de desbloqueo, el control paterno no estará activado y el disco se reproducirá en su totalidad.

Nota:

Si establece una índice para el reproductor, se reproducen todas las escenas del disco con una índice igual o inferior. Las escenas con índice mayor no se reproducirán a menos que existan escenas alternativas en el disco. Las escenas alternativas deberán tener una índice igual o inferior. Si no se encuentra una alternativa adecuada, la reproducción se detiene. Debe introducir la clave de cuatro dígitos o cambiar el nivel de índice para poder reproducir el disco.

4. Presione ENTER para confirmar la índice elegida; a continuación presione SETUP para salir del menú.

Contraseña (Código de seguridad)

Puede introducir o cambiar la clave.

1. Seleccione Contraseña en el menú BLOQUEO y presione ►.
2. Siga el paso 2 indicado a la izquierda (Contraseña). Se marcará la opción "Cambiar" o "Nueva".
3. Introduzca el nuevo código de cuatro dígitos y presione ENTER. Introduzca de nuevo el código para confirmarlo.
4. Presione SETUP para salir del menú.

Si olvida su código de seguridad

Si olvida su código de seguridad, puede cancelarlo siguiendo estos pasos:

1. Presione SETUP para mostrar el menú de configuración.
2. Introduzca el número de seis dígitos "210499" y se cancelará el código de seguridad.
3. Introduzca un nuevo código siguiendo los pasos ya indicados.

Código de área **DVD**

Introduzca el código de área cuyos estándares se usaron para valorar el disco de video DVD, en base a la lista del capítulo para referencia.

1. Seleccione "Código de área" en el menú de BLOQUEO y presione ►.
2. Siga el paso 2 que se indica a la izquierda (Índice).
3. Elija el primer carácter utilizando los botones ▲ / ▼.
4. Presione ENTER y seleccione el segundo carácter con los botones ▲ / ▼.
5. Presione ENTER para confirmar el Código de área que haya elegido.

Funcionamiento

Reproducción de un DVD o CD de video

Configuración de la reproducción

1. Encienda el televisor y elija la fuente de entrada de video conectada al reproductor de DVD.
2. Encienda el sistema de audio (si procede) y elija la fuente de entrada conectada al reproductor de DVD.
3. Presione ON/CLOSE para abrir la bandeja del disco y coloque el disco elegido en la misma, con la cara grabada hacia abajo.
4. Presione OPEN/CLOSE para cerrar la bandeja. Presione PLAY.

En algunos casos, es posible que aparezca el menú del disco.

DVD

Utilice los botones ◀ ▶ ▲ ▼ para elegir el título/capítulo que desea ver; a continuación presione ENTER para iniciar la reproducción. Presione TITLE o MENÚ para volver a la pantalla del menú.

VCD

Utilice los botones numéricos para seleccionar la pista que desea ver y presione RETURN para volver a la pantalla del menú. Los parámetros del menú y los procedimientos del funcionamiento pueden variar. Siga las instrucciones de cada pantalla de menú. También puede desactivar el PBC (consulte el apartado "PBC" en la página 14).

Notas:

- Si ha configurado el control paterno y el disco no se ajusta a los parámetros de clasificación, deberá introducir la clave. (Consulte el apartado "BLOQUEO" en la página 15.)
- Es posible que los DVD tengan un código de área. Su reproductor no reproduce discos que tengan un código de área distinto al de éste. El código de área de este reproductor es 4 (cuatro).

Características generales

Nota:

A menos que se establezca lo contrario, todas las operaciones descritas emplean el control remoto. Algunas características pueden encontrarse también disponibles en el menú Setup (Configuración).

Cambio a otro TÍTULO **DVD**

Cuando un disco tiene más de un título, puede cambiar de uno a otro. Presione DISPLAY con la reproducción en paro y el número correspondiente (0-9) ó utilice ◀ / ▶ para cambiar a otro título. Puede reproducir cualquier título con sólo introducir su número con la reproducción en paro.

Cambio a otro CAPÍTULO/PISTA

DVD **VCD** **DivX**

Cuando un título de un disco tiene más de un capítulo o cuando el disco tiene más de una pista, puede cambiar de capítulo/pista como sigue:

- Presione SKIP ◀◀ o ▶▶ durante la reproducción para seleccionar el capítulo/pista siguiente o regresar al inicio del capítulo/pista actual.
- Presione dos veces SKIP ◀◀ para volver al capítulo/pista anterior.
- Para ir directamente a un capítulo durante la reproducción de un DVD, presione DISPLAY y los botones ▲ / ▼ para seleccionar el icono del capítulo/pista. A continuación, introduzca el número del capítulo/pista o utilice los botones ◀ / ▶.

Búsqueda **DVD** **VCD** **DivX**

1. Presione SCAN (◀◀ o ▶▶) durante la reproducción.
2. Presione SCAN (◀◀ o ▶▶) repetidamente para seleccionar la velocidad deseada:
DVD, Discos DivX; X2, X4, X16 o X100
CD de video ; X2, X4 o X8
3. Para salir de la función SEARCH, presione PLAY.

Cambio del canal de audio **VCD**

Presione AUDIO varias veces durante la reproducción para escuchar un canal de audio diferente (Stereo, Diestro o Derecho).

Imagen congelada y reproducción cuadro a cuadro**DVD VCD DivX**

1. Presione PAUSE/STEP en el control remoto durante la reproducción. Adelante la imagen cuadro a cuadro presionando PAUSE/STEP varias veces.
2. Para salir del modo de imagen congelada, presione PLAY.

Cámara lenta DVD VCD DivX

1. Presione PAUSE/STEP (II) durante la reproducción. El reproductor de DVD entrará ahora en modo PAUSE.
2. Use SCAN (◀◀ o ▶▶) para seleccionar la velocidad deseada: ◀◀ 1/16, ◀◀ 1/8, ◀◀ 1/4, o ◀◀ 1/2 (hacia atrás), o ▶▶ 1/16, ▶▶ 1/8, ▶▶ 1/4, o ▶▶ 1/2 (hacia delante).
En un discos DivX y CD de video, la velocidad lenta cambia: ▶▶ 1/16, ▶▶ 1/8, ▶▶ 1/4 o ▶▶ 1/2 (hacia delante).
3. Para salir del modo de cámara lenta, presione PLAY (▶).

Nota:

En un discos DivX y CD de video no es posible reproducir hacia atrás en cámara lenta.

Aleatoria VCD Karaoke DVD

1. Presione RANDOM durante la reproducción. La unidad iniciará automáticamente la reproducción aleatoria y aparecerá "Random" en la pantalla del televisor.
2. Presione RANDOM nuevamente para regresar al modo normal.

Consejo:

Si presiona SKIP (▶▶) durante la reproducción aleatoria, la unidad elige otro título (pista) y reanuda la reproducción aleatoria.

Nota:

En un CD de video con PBC, debe desactivar el PBC en el menú Setup para utilizar la función Aleatoria (consulte el apartado "PBC" en la página 14).

Repetición A-B DVD VCD DivX

Para repetir una secuencia:

1. Presione A-B en el punto de inicio elegido. "A * " aparece brevemente en pantalla.
2. Presione A-B otra vez en el punto final elegido. "A B " aparece brevemente en pantalla y comienza la secuencia de repetición.
3. Presione nuevamente A-B para cancelar.

Repetición DVD DivX VCD1.1

Puede reproducir un título /capítulo/ todo/pista de un disco.

Presione REPEAT durante la reproducción para elegir el modo de repetición deseado.

Discos de video DVD-Repetición de Capítulo / Título / Desactivado

- Capítulo: repite el capítulo actual.
- Título: repite el título actual.
- Off: no repite la reproducción.

CD de video, discos DivX - Repetición de Pista /Todo/Desactivado

- Pista: repite la pista actual.
- Todo: repite todas las pistas de un disco.
- Off: no repite la reproducción.

Notas:

- En un CD de video con PBC debe desactivar el PBC en el menú Setup para utilizar la función de repetición (consulte el aparato "PBC" en la página 14).
- Si presiona SKIP (▶▶) una vez durante la repetición de capítulo (pista), la reproducción de repetición se cancela.

Sonido Envoltente 3D DVD VCD DivX

La unidad puede reproducir un efecto de sonido envolvente en 3D que simula una reproducción de audio multicanal con dos bocinas estéreo (en lugar de las cinco o más bocinas que normalmente se necesitan para escuchar audio multicanal en un sistema de cine en casa):

1. Presione DISPLAY durante la reproducción.
2. Use ▲ o ▼ para seleccionar la opción de sonido. La opción de sonido seleccionada se iluminará.
3. Use ◀ o ▶ para seleccionar "3D SUR". Para desactivar el efecto de sonido envolvente en 3D, seleccione "Normal".

Búsqueda por tiempo DVD VCD DivX

Para iniciar la reproducción en cualquier punto seleccionado del disco:

1. Presione DISPLAY durante la reproducción. El cuadro de búsqueda por tiempo muestra el tiempo de reproducción transcurrido.
2. Presione ▲ / ▼ para seleccionar el icono del tiempo y aparecerá "-:--:--".
3. Introduzca el tiempo de inicio requerido en horas, minutos y segundos de izquierda a derecha. En caso de que introduzca un número equivocado, presione CLEAR y borre los números que haya introducido. A continuación introduzca los números correctos.
4. Presione el botón ENTER para confirmar. La reproducción se iniciará a partir del momento seleccionado.

Zoom **DVD** **VCD** **DivX**

Utilice el zoom para ampliar la imagen de video.

1. Presione ZOOM durante la reproducción o la reproducción congelada para activar la función de ampliación de imagen. Aparece brevemente un cuadro en la parte inferior derecha de la imagen.
2. Cada vez que presione el botón ZOOM la pantalla cambiará en la secuencia: 100% tamaño → 400% tamaño → 1600% tamaño → modo de ajuste en pantalla → 100% tamaño

Modo de ajuste en pantalla:

Puede cambiar el modo en que aparece la imagen en la pantalla cuando reproduce una película en DVD. Presione ▲▼ para seleccionar entre Normal, Enhanced (Mejorada) y Maximum (Máxima).

3. Utilice los botones ◀▶▲▼ para cambiar la imagen ampliada.
4. Para reanudar la reproducción normal, presione el botón CLEAR.

Notas:

- Es posible que la opción de zoom no funcione en algunos DVD.
- El modo de ajuste en pantalla está disponible para reproducir un disco DVD y un archivo de película.

Búsqueda de marcadores **DVD** **VCD** **DivX**

Para registrar un marcador

Puede iniciar la reproducción desde un máximo de nueve puntos almacenados en la memoria. Para registrar un marcador, presione MARKER (MARCADOR) en el punto del disco que desee marcar. El icono de marcador aparecerá brevemente en la pantalla del televisor. Repita esta operación para registrar hasta nueve marcadores.

Para mostrar o anular una escena marcada:

1. Durante la reproducción del disco, presione SEARCH (BÚSQUEDA). El menú de búsqueda de marcadores aparecerá en pantalla.
2. En los 10 segundos siguientes, presione ◀ / ▶ para elegir un número de marcador que desee mostrar o cancelar.
3. Presione ENTER y la reproducción se inicia a partir de la escena marcada o presione CLEAR y el número del marcador se borrará de la lista.
4. Puede reproducir cualquier marcador introduciendo su número en el menú de búsqueda de marcadores.

Características especiales de los DVD

Comprobación del contenido de los discos DVD: Menús

Los discos DVD pueden ofrecer menús que le permitan acceder a características especiales. Para utilizar el menú del disco, presione MENÚ. Introduzca el número correspondiente o utilice los botones ◀▶▲▼ para marcar su elección. A continuación, presione ENTER.

Menú de títulos **DVD**

1. Presione TITLE (TÍTULO). Si el título en reproducción cuenta con menú, éste aparecerá en la pantalla. De lo contrario, aparecerá el menú del disco.
2. El menú ofrece características tales como ángulos de la cámara, opciones del idioma hablado y subtítulos y capítulos de título.
3. Para salir, presione nuevamente TITLE.

Menú del disco **DVD**

Presione MENÚ y aparecerá el menú del disco. Para salir, presione nuevamente MENÚ.

Ángulo de la cámara **DVD**

Si el disco contiene escenas grabadas en distintos ángulos de cámara, puede cambiar a un ángulo de cámara distinto durante la reproducción. Presione ANGLE (ÁNGULO) varias veces durante la reproducción para seleccionar el ángulo deseado. No olvide que el número del ángulo actual aparece en el visualizador.

Consejo:

El indicador de ángulo parpadeará en la pantalla del televisor durante las escenas grabadas en ángulos diferentes para indicar que se puede cambiar el ángulo.

Cambio del idioma de audio **DVD** **DivX**

Presione AUDIO varias veces durante la reproducción para oír un idioma o pista de audio diferentes.

Subtítulos **DVD** **DivX**

Presione SUBTITLE (SUBTÍTULO) varias veces durante la reproducción para ver los subtítulos en distintos idiomas.

Notas:

- El archivo de subtítulos del archivo DivX sólo se visualiza en smi, srt y sub.
- Si no hay información o hay un código que no puede leer en el archivo DivX, se visualizará "1", etc.

Reproducción de un CD de audio o discos MP3, WMA y CD Graphics Karaoke (CD-G)

El reproductor de DVD puede reproducir formatos Audio CD y Karaoke CD Graphics (CD-G) Adicionalmente reproduce formatos MP3/WMA en discos CD-ROM, CD-R ó CD-RW.

CD de audio

Cuando introduce un CD de audio, aparece el menú en la pantalla del televisor. Presione ▲ / ▼ para

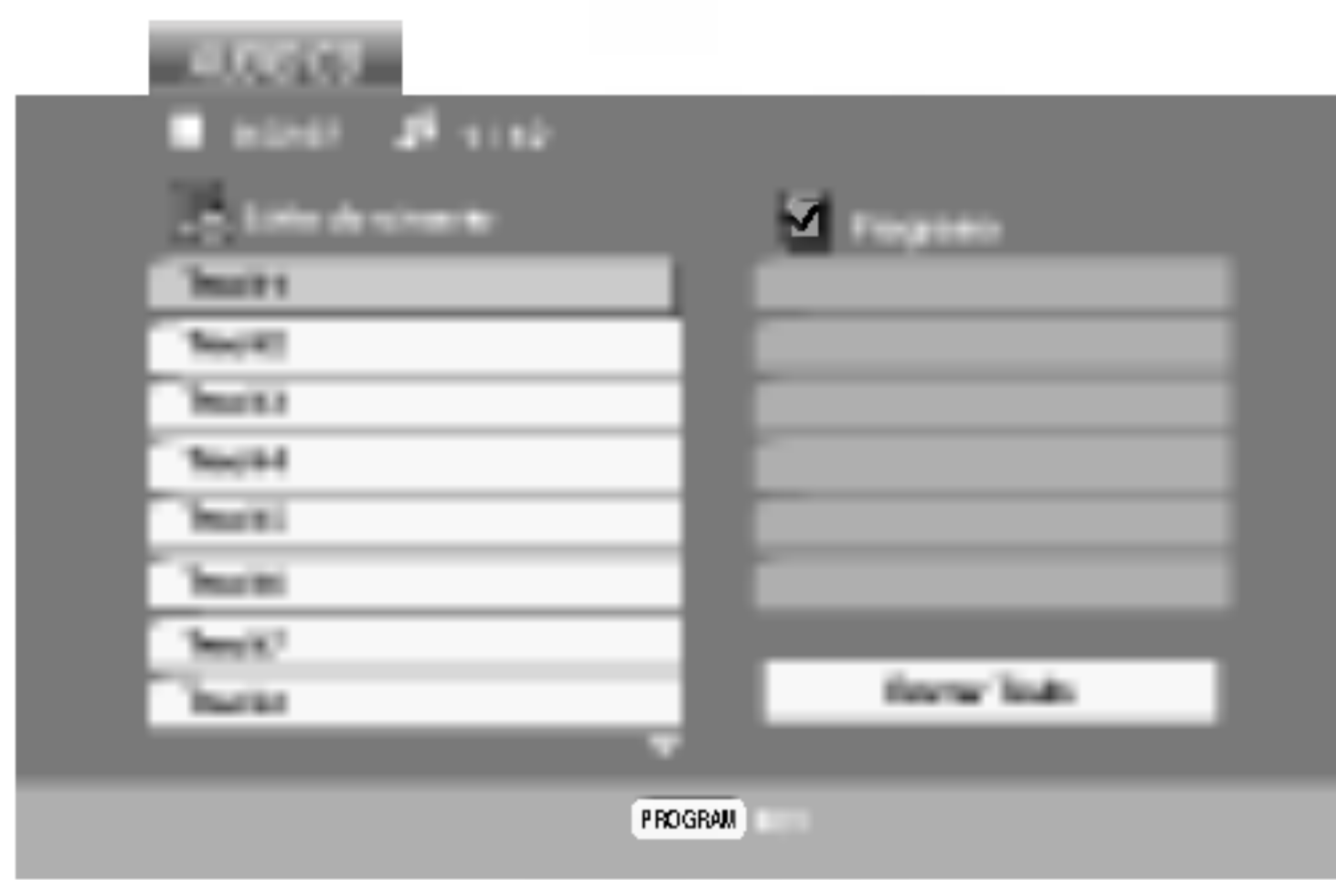

seleccionar una pista y PLAY o ENTER para comenzar la reproducción.

Karaoke CD-Graphics

Cuando se introduce un disco CD-G, aparece el menú en la pantalla del televisor. Presione ▲ / ▼ para seleccionar una pista y PLAY o ENTER para comenzar la reproducción.

Para ver el menú durante la reproducción presione STOP dos veces.



MP3 / WMA

1. Presione ▲ / ▼ para seleccionar una carpeta y ENTER para ver su contenido.
2. Presione ▲ / ▼ para seleccionar una pista y PLAY o ENTER para comenzar la reproducción.



ID3 TAG

- Si reproduce un archivo que contenga información, como los títulos de las pistas, podrá verla presionando DISPLAY.
[Title, Artist, Album, Year, Comment]
- Si no hay información, aparecerá "NO ID3 TAG" en la pantalla.

Consejos:

- Si se encuentra en una lista de archivos del menú MUSIC (MÚSICA) y desea regresar a la lista de Carpetas, utilice los botones ▲ / ▼ para seleccionar  y presione ENTER.
- Presione DVD MENÚ para ir a la página siguiente.
- En un CD mixto que contenga archivos MP3/WMA y JPEG, puede cambiar del menú MP3/WMA al de JPEG. Presione TITLE y se marcará MUSIC o PHOTO

La compatibilidad del disco MP3/WMA con este reproductor queda limitada como sigue:

- Frecuencia de muestreo: entre 8-48k Hz (MP3); entre 32-48 kHz (WMA).
- Velocidad en bits: en un rango de 8-320kbps (MP3), 32-192 kbps (WMA).
- El reproductor no puede leer un archivo MP3/WMA que no tenga la extensión ".mp3"/".wma".
- El formato físico del disco CD-R debe ser ISO 9660.
- Si graba archivos MP3/WMA con un programa de software que no cree un sistema de archivos (por ejemplo, Direct-CD), será imposible reproducir los archivos MP3/WMA. Le recomendamos utilizar el programa Easy-CD Creator para crear un sistema de archivos ISO 9660.
- El nombre de los archivos debe tener un máximo de 8 letras y llevar la extensión .mp3 ó .wma.
- No debe incluir caracteres especiales como / ? * : " < > | etc.
- El número total de archivos en el disco deberá ser inferior a 650.

Este reproductor de DVD requiere que los discos y las grabaciones cumplan con ciertas normas técnicas para poder obtener una calidad de reproducción óptima. Los DVD pre-grabados se adaptan automáticamente a estas normas. Existen muchos tipos diferentes de formatos de discos grabables (incluidos CD-R con archivos MP3 ó WMA) y éstos requieren ciertas condiciones previas (consulte las indicaciones anteriores) para garantizar una reproducción compatible.

Los clientes no deben olvidar que es necesario contar con una autorización para descargar archivos MP3/WMA y de música desde Internet. Nuestra empresa no goza del derecho a otorgar dicha autorización. La autorización deberá solicitarse siempre al propietario de los derechos de autor.

Características del CD de audio y del disco MP3/WMA

Pausa **CD** **MP3** **WMA** **CD-G**

1. Presione PAUSE/STEP (PAUSA) durante la reproducción.
2. Para volver a la reproducción, presione PLAY, ENTER o presione de nuevo PAUSE/STEP.

Cambio de pista **CD** **MP3** **WMA** **CD-G**

1. Presione SKIP (I◀◀ o ▶▶I) brevemente durante la reproducción para ir a la siguiente pista o regresar al inicio de la pista actual.
2. Presione SKIP I◀◀ dos veces para volver a la pista anterior.
3. Puede reproducir cualquier pista introduciendo su número.

Repetición de Pista/Todo/Desactivar

CD **MP3** **WMA** **CD-G**

Puede reproducir una pista o todo el contenido de un disco.

1. Presione REPEAT (REPETIR) durante la reproducción de un disco. Aparecerá el icono de repetición.
2. Presione REPEAT para elegir el modo de repetición deseado.
 - Pista: Repite la pista en el modo de repetición.
 - Todo: Repite todas las pistas de un disco.
 - Off (no se muestra nada en pantalla): No repite la reproducción.

Nota:

Si presiona SKIP (▶▶I) una vez durante la repetición de una pista, la reproducción de repetición se cancelará.

Búsqueda **CD** **MP3** **WMA**

1. Presione SCAN (◀◀ o ▶▶) durante la reproducción.
2. Presione SCAN (◀◀ o ▶▶) repetidamente para seleccionar la velocidad deseada: X2, X4, X8 hacia atrás o hacia adelante.
3. Para salir de la función SEARCH, presione PLAY.

Aleatorio **CD** **MP3** **WMA** **CD-G**

1. Presione RANDOM durante la reproducción. La reproducción aleatoria se iniciará inmediatamente y aparecerá "RANDOM" en la pantalla del menú.
2. Para regresar al modo de reproducción normal, presione RANDOM repetidamente hasta que desaparezca "RANDOM" de la pantalla del menú.

Consejo:

Si presiona SKIP ▶▶I durante la reproducción aleatoria, la unidad elige otra pista y reanuda la reproducción aleatoria.

Repetición A-B **CD**

1. Para repetir una secuencia durante la reproducción de un disco, presione A-B en el punto donde desee que comience la repetición. El icono de repetición y "A" aparecerán en la pantalla del menú.
2. Presione de nuevo A-B en el punto de terminación que haya elegido. El icono de repetición y "A-B" aparecerán en la pantalla del menú y la secuencia se reproducirá repetidamente.
3. Para salir de la secuencia y regresar la reproducción normal, presione de nuevo A-B.

Sonido Envoltente 3D **CD**

Esta unidad puede crear un efecto de sonido envolvente en 3D que simula una reproducción de audio multicanal con dos bocinas estéreo en lugar de las cinco o más bocinas que normalmente se necesitan para escuchar audio multicanal en un sistema de cine en casa.

1. Presione AUDIO durante la reproducción. parecerá "3D SUR." en la pantalla del menú.
2. Para regresar al modo de reproducción normal, presione AUDIO repetidamente hasta que "3D SUR." desaparezca de la pantalla del menú.

Reproducción programada

La función de programación le permite almacenar sus pistas favoritas de cualquier disco en la memoria del reproductor. Un programa puede contener 30 pistas.

1. Inserte un disco.

Discos CD de audio, CD-G o MP3/WMA:
Aparece el menú del AUDIO CD, CD-G o MUSIC.

2. Presione PROGRAM.

La marca  aparecerá a la derecha de la palabra "Programa" en el lado derecho de la pantalla del menú.

Nota:

Presione PROGRAM una vez más; desaparecerá la marca  para salir del modo de edición de programas.



Menú del CD de audio

Menú de MP3/WMA

CD de Video: Presione PROGRAM con la reproducción en paro. Aparecerá el menú de la programación. Vuelva a presionar PROGRAM y manténgalo presionado durante algunos segundos para salir del menú.

Nota:

En un CD de video con PBC, debe ajustar PBC a "Off" en el menú de configuración para utilizar la reproducción programada (Consulte "PBC" en la página 14).



Menú del CD de video

Menú del CD-G

3. Seleccione una pista en "Lista de usuario"; a continuación presione ENTER para añadir la pista seleccionada a la lista "Programa". Repita para añadir otras pistas a la lista.
4. Presione . Seleccione la pista que desee empezar a reproducir en la lista "Programa".

5. Presione PLAY o ENTER para iniciar la reproducción. La reproducción se inicia en el orden en que programó las pistas. La reproducción se detiene después de que todas las pistas de la lista "Programa" se han reproducido una vez.
6. Para volver a la reproducción normal desde la reproducción programada, seleccione una pista de la lista AUDIO CD (o MUSIC) y presione PLAY



Repetición de las pistas programadas

1. Presione REPEAT durante la reproducción de un disco. Aparecerá el icono de repetición.
2. Presione REPEAT para elegir el modo de repetición deseado.
 - Pista: repite la pista actual.
 - Todo: repite todas las pistas de la lista programada.
 - Off (no se muestra nada en pantalla): no reproduce repetidamente.



Nota:

Si presiona una vez  durante la reproducción repetida de pistas, se cancelará la reproducción repetida.

Eliminación de una pista de la lista "Programa"

1. Utilice    para seleccionar la pista que desea eliminar de la lista "Programa".
2. Presione CLEAR. Repita para eliminar otras pistas de la lista.

Eliminación de toda la lista de programas

1. Presione  para desplazarse a la lista "Programa".
2. Utilice  /  para seleccionar "Borrar Todo" y a continuación presione ENTER.

Nota:

Los programas se borran cuando se extrae el disco.

Discos JPEG

Con este reproductor de DVD podrá ver discos con archivos JPEG.

1. Introduzca un disco y cierre la bandeja. Aparece el menú PHOTO en la pantalla.



2. Presione ▲ / ▼ para seleccionar una carpeta y luego presione ENTER. Aparecerá una lista de los archivos de la carpeta. Si se encuentra en una lista de archivos y desea regresar a la lista de carpetas, utilice los botones ▲ / ▼ del control remoto para seleccionar [] y presione ENTER.
3. Si desea ver un archivo en particular, presione ▲ / ▼ para marcarlo y ENTER o PLAY. Comienza la visualización del archivo. Mientras ve un archivo, puede presionar RETURN para volver al menú anterior (menú PHOTO).

Consejos:

- Presione DVD MENÚ para ir a la página siguiente.
- Existen tres opciones de velocidad de proyección [] : >>> (Rápida), >> (Normal) y > (Lenta). Utilice ▲ ▼ ◀ ▶ para marcar la velocidad. A continuación, utilice ◀ / ▶ para seleccionar la opción que desee y presione ENTER.
- En un disco con MP3/WMA y JPEG, puede cambiar entre MP3/WMA y JPEG. Presione TITLE y MUSIC o PHOTO y la parte superior del menú se iluminará.
- Presione RETURN y se ocultará la información del archivo.

Proyección de diapositivas **JPEG**

Utilice los botones ▲ ▼ ◀ ▶ para marcar la opción [] (Slide Show) (Proyección de diapositivas) y presione ENTER.

Imagen congelada **JPEG**

1. Presione PAUSE/STEP durante la proyección de diapositivas. El reproductor pasará al modo de PAUSA.
2. Para regresar a la proyección de diapositivas, presione PLAY o presione de nuevo PAUSE/STEP.

Ir a otro archivo **JPEG**

Presione SKIP (◀◀ o ▶▶) o presione una vez el cursor (◀ o ▶) mientras visualiza una imagen para avanzar al archivo siguiente o regresar al anterior.

Zoom **JPEG**

Use la función zoom para aumentar el tamaño de la imagen de la foto (consulte la página 18).

Rotación de la imagen

Presione ▲ / ▼ mientras se muestra una imagen para hacerla rotar en el sentido de las manecillas del reloj o en sentido contrario.

Música MP3/WMA mientras se visualiza una imagen

JPEG

Puede visualizar archivos mientras escucha archivos de música MP3/WMA grabados en el mismo disco.

1. Inserte el disco que contiene los dos tipos de archivo en el reproductor.
2. Presione TITLE para mostrar el menú PHOTO.
3. Presione ▲ / ▼ para seleccionar un archivo de fotos.
4. Use ▶ para seleccionar el icono [] y a continuación presione ENTER. Se iniciará la reproducción. La reproducción continuará hasta que se presione STOP.

Consejo:

Para escuchar la música deseada mientras visualiza imágenes, programe las pistas deseadas en el menú MUSIC y proceda como se indicó antes.

La compatibilidad del disco JPEG con este reproductor queda limitada como sigue:

- Dependiendo del tamaño y número de los archivos JPEG, podría tomar mucho tiempo para que el reproductor DVD lea todo el contenido del disco. Si no aparece nada en pantalla después de algunos minutos, es probable que algunos de los archivos sean demasiado grandes. Reduzca la resolución de los archivos JPEG a menos de 2M píxeles, como 2760 x 2048 píxeles, y grabe otro disco.
- El número total de archivos y carpetas en el disco deberá ser inferior a 650.
- Algunos discos pueden ser incompatibles por haber sido grabados en un formato diferente o por las condiciones del disco.
- Asegúrese de que todos los archivos seleccionados tengan la extensión ".jpg" cuando los copie al CD.
- Si la extensión de los archivos es ".jpe" o ".jpeg", cámbiela por ".jpg".
- Este productor de DVD no podrá leer archivos cuyos nombres no tengan la extensión ".jpg", incluso si los archivos se muestran como archivos de imagen JPEG en el Explorador de Windows.

Mantenimiento y reparaciones

Consulte la información en este capítulo antes de ponerse en contacto con el servicio de soporte técnico.

Manejo de la unidad

Durante el transporte de la unidad

Conserve la caja y los materiales de embalaje originales. Si necesita enviar de nuevo la unidad, para su máxima protección empaquétela como venía de fábrica.

Conservación de las superficies externas

- No utilice líquidos volátiles, como insecticidas, cerca de la unidad.
- No deje productos de caucho o plástico en contacto con la unidad durante un tiempo prolongado, pues podrían dejar marcas en la superficie.

Limpieza de la unidad

Para limpiar el reproductor, utilice un paño suave y seco. Si las superficies están extremadamente sucias, utilice un paño suave ligeramente humedecido con una solución de detergente suave.

No utilice disolventes fuertes, como alcohol, benceno o disolvente, pues podrían dañar la superficie de la unidad.

Mantenimiento de la unidad

El reproductor de DVD es un aparato de precisión de alta tecnología. Si los lentes ópticos y las piezas de la unidad del disco están sucios o deteriorados, la calidad de la imagen podría reducirse.

Dependiendo del medio de uso, se recomienda la inspección y el mantenimiento regulares tras 1,000 horas de uso.

Para más información, póngase en contacto con su distribuidor más cercano.

Reproducción de un disco de película DivX

Utilizando el reproductor DVD, puede reproducir un disco DivX.

1. Inserte un disco y cierre la bandeja. El menú MOVIE aparece en la pantalla del televisor.



2. Pulse ▲ / ▼ para seleccionar una carpeta y, a continuación, pulse ENTER. Aparece una lista con los archivos contenidos en la carpeta. Si está en una lista de archivos y desea regresar a la lista de carpetas, use los botones ▲ / ▼ del mando a distancia para resaltar la opción  y pulse ENTER.
3. Si desea ver un archivo en particular, pulse ▲ / ▼ para resaltar el archivo y pulse ENTER o PLAY.
4. Pulse STOP para salir.

Consejos:

- Pulse DVD MENU para ir a la página siguiente.
- En un CD con archivo MP3/WMA, JPEG y MOVIE, puede cambiar entre los menús MUSIC, PHOTO y MOVIE. Si pulsa TITLE, se iluminarán las palabras MUSIC, PHOTO y MOVIE en la parte superior del menú.
- Los subtítulos del disco pueden no visualizarse correctamente si descarga un título en DivX por Internet.
- Si el menú de configuración de subtítulos del disco no cuenta con el idioma del DivX que usted va a reproducir, el idioma de los subtítulos puede no visualizarse correctamente.

La compatibilidad de los discos DivX con este reproductor está limitada del siguiente modo:

- El tamaño de resolución disponible del archivo DivX está por debajo de 720x576 (W x H) píxeles.
- El nombre del archivo de los subtítulos DivX pueden tener hasta 56 caracteres.
- Si no se puede expresar el código en el archivo DivX, se visualizará " _ " en la pantalla.
- **Si el número de fotogramas en la pantalla es superior a 30 por segundo, la unidad no funcionará con normalidad.**
- **Si la estructura de vídeo y audio del archivo grabado no está intercalada, se emitirá vídeo o audio.**
- **Si el archivo está grabado con GMC, la unidad sólo admite 1 punto del nivel de grabación.**
 - * GMC?
GMC son las siglas de Global Motion Compensation. Es una herramienta de codificación especificada en el estándar MPEG4. Algunos codificadores MPEG4, como DivX o Xvid, disponen de esta opción.
Hay diferentes niveles de codificación GMC, normalmente denominados GMC de 1 punto, 2 puntos o 3 puntos.

Archivo DivX reproducible

- ".avi ", ".mpg ", ".mpeg "

Formato de codificación reproducible

- "DIVX3.xx ", "DIVX4.xx ", "DIVX5.xx ", "XVID ", "MP43 ", "3IVX "

Formato de audio reproducible

- "AC3 ", "DTS ", "PCM ", "MP3 ", "WMA "
 - Frecuencia de muestreo: entre 8 - 48 kHz (MP3), entre 32 - 48kHz (WMA)
 - Tasa de bits: entre 8 - 320kbps (MP3), 32 - 192kbps (WMA)

Características adicionales

Memoria de la última escena **DVD** **CD** **VCD1.1**

Este reproductor almacena en memoria la última escena del último disco visualizado. La escena permanece en la memoria incluso si retira el disco o apaga el reproductor. Si carga un disco del que se ha almacenado una escena, ésta reaparecerá de forma automática.

Nota:

Este reproductor no almacena las configuraciones de un disco si se desconecta el reproductor antes de comenzar la reproducción.

Protector de pantalla

El protector de pantalla aparece cuando el reproductor de DVD permanece en modo Stop durante cinco minutos. Transcurridos cinco minutos con el protector de pantalla, el reproductor de DVD se apaga automáticamente.

Ajuste del modo de video

- Durante la reproducción de algunos discos, las imágenes pueden parpadear o mostrarse punteadas en los bordes. Esto significa que la interpolación vertical o el desinterlizado no están correctamente ajustados al disco. En este caso, la calidad de la imagen puede mejorarse cambiando el modo de video.
- Para cambiar el modo de video. Mantenga presionado OSD durante aproximadamente 3 segundos durante la reproducción del disco. Se mostrará en la pantalla del televisor el número del nuevo modo de video seleccionado. Compruebe si ha mejorado la calidad del video. En caso contrario, repita el procedimiento indicado hasta que mejore la calidad de la imagen.
- Secuencia de cambio del modo de video: MODO1 → MODO2 → MODO3 → MODO1
- Si apaga el equipo, el modo de video volverá a su estado inicial (MODO 1).

Descripciones detalladas de los modos de video

MODO1: El material fuente del DVD (material de film o de video) se determina a partir de la información del disco.

MODO2: Adecuado para la reproducción de contenidos basados en filmes o material basado en video grabado con el método "Escaneo Progresivo".

MODO3: Adecuado para la reproducción de contenidos basados en video con un movimiento comparativamente lento.

Nota:

El ajuste del modo de video sólo funciona cuando el modo Progressive Scan se encuentra en "On" en el menú Setup.

Control de otros televisores con el control remoto

Con el control remoto puede regular el nivel de sonido, la recepción de señales y el interruptor de encendido de su televisor LG.

Con el control remoto puede regular también el nivel de sonido, la recepción de señales y el interruptor de encendido de otros televisores que no sean LG. Si su televisor se encuentra en la siguiente tabla, ajuste el código correspondiente a su fabricante.

1. Para seleccionar el código del fabricante de su televisor, presione las teclas numéricas mientras mantiene presionado el botón TV POWER (consulte la siguiente tabla).
2. Suelte el botón TV POWER.

Números de código de televisores controlables

Si en la lista aparece más de un código, indíquelos uno a uno, hasta que encuentre el que funcione mejor con su televisor.

Fabricante	Número de código
LG / GoldStar	1 (Predeterminado), 2
Zenith	1, 3, 4
Samsung	6, 7
Sony	8, 9
Hitachi	4

Notas:

- Dependiendo de su televisor, es posible que algunos botones no funcionen para el aparato, incluso tras introducir el código correcto del fabricante.
- Si introduce un nuevo número de código, éste sustituirá el número previamente introducido.
- Al cambiar las baterías del control remoto, es posible que el número de código indicado regrese al valor predeterminado. Introduzca nuevamente el número del código.

Uso de la función Karaoke

1. Inserte un disco de karaoke.
2. Ajuste el control de volumen del micrófono MIC VOL al mínimo para evitar la retroalimentación acústica (por ejemplo, un largo aullido), antes de conectar el micrófono.
3. Conecte un micrófono a la entrada MIC.

Nota:

Si no hay ningún micrófono conectado, no aparecerá el menú Karaoke.

4. Presione PLAY para comenzar la reproducción.
5. Ajuste el control MIC VOL y cante una canción. Si desea configurar la opción KARAOKE, siga los pasos 6-8.
6. Presione KARAOKE durante la reproducción. Aparecerá el menú KARAOKE.
7. Utilice ▲/▼ para seleccionar el elemento deseado (ECHO (Eco), MELODY (Melodía), VOICE (Voz), EFFECT (Efecto) o KEY (Clave). La pantalla cambiará según se muestra en el siguiente gráfico.

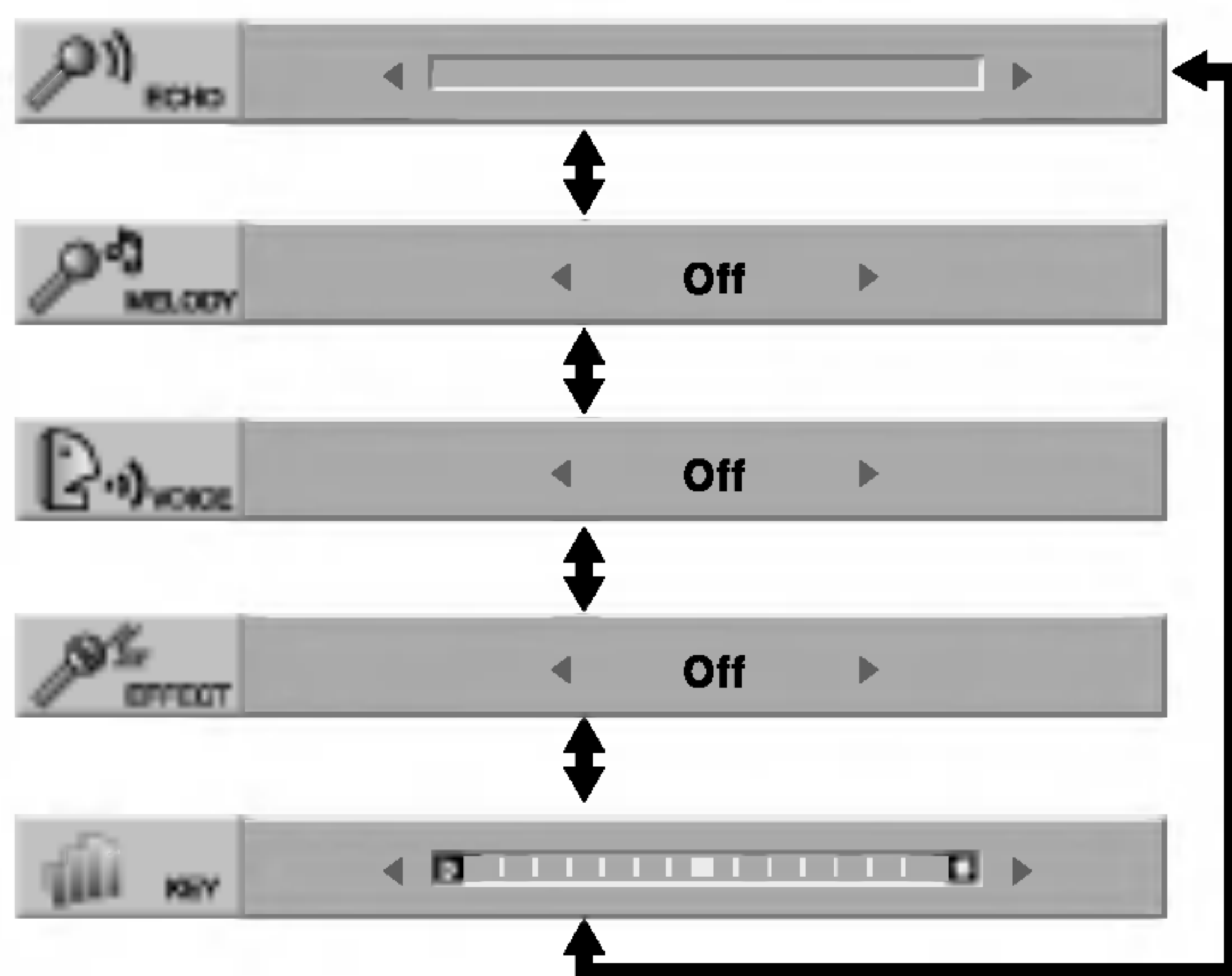

8. Utilice ◀▶ para ajustar el valor del elemento seleccionado.

ECHO(ECO): Puede ajustar el volumen de eco con los botones ◀▶.

MELODY (MELODÍA): Si desea cantar sólo con el grupo u orquesta de fondo o con acompañamiento de una melodía guía vocal, desactive la opción MELODY.

VOICE (voz): Si desea cantar un dúo con el cantante de karaoke grabado, seleccione la voz que desea.

Selección de voz	Salida	
	Bocina izquierda	Bocina derecha
V1	Voice1	Voice1
V2	Voice2	Voice2
V1+V2	Voice1	Voice2
Apagado	Sin voz	Sin voz

EFFECT (EFECTO): Puede utilizar efectos especiales. Cada vez que presione ◀▶ el efecto especial cambia según se muestra abajo.

KEY (CLAVE): Puede ajustar la clave con los botones ◀▶.

Nota:

El control de la tecla cuando el reproductor de DVD está conectado al amplificador (receptor) por medio de una conexión de audio digital puede causar que el sonido se apague en las bocinas derecha/izquierda conectadas al amplificador (receptor). En ese caso, deberá cambiar el modo de sonido del amplificador (receptor) según la salida de las bocinas.

9. Presione KARAOKE para salir del menú KARAOKE.

Notas:

- Es posible que el micrófono no esté disponible durante una reproducción especial (por ejemplo, lenta).
- La opción Karaoke funciona sólo con discos compatibles con karaoke.
- Los menús de VOICE y MELODY pueden no estar disponibles en algunos discos de karaoke.
- Para más detalles, consulte la información proporcionada junto con el disco.
- Durante la reproducción de un disco codificado con DTS, no hay salida del sonido del micrófono.

Referencias

Códigos de idioma

Utilice esta lista para introducir el idioma deseado para los siguientes parámetros iniciales.

Audio Del disco, Subtítulos Del disco, Menú Del disco.

Idioma	Código	Idioma	Código	Idioma	Código	Idioma	Código
Abjaso	6566	Fiji	7074	Lingala	7678	Singalés	8373
Afaro	6565	Finlandés	7073	Lituano	7684	Eslovaco	8375
Afrikáans	6570	Francés	7082	Macedonio	7775	Esloveno	8376
Albanés	8381	Frisio	7089	Malagasy	7771	Somalí	8379
Amárico	6577	Gallego	7176	Malayo	7783	Español	6983
Árabe	6582	Georgiano	7565	Malayalam	7776	Sudanes	8385
Armenio	7289	Alemán	6869	Maltés	7784	Suahili	8387
Asamés	6583	Griego	6976	Maorí	7773	Sueco	8386
Aymara	6588	Groenlandés	7576	Marathi	7782	Tagalo	8476
Azerbaijano	6590	Guaraní	7178	Moldavo	7779	Tajik	8471
Basquero	6665	Gujarati	7185	Mongol	7778	Tamil	8465
Eusquera	6985	Hausa	7265	Nauru	7865	Tártaro	8484
Bengalí; Bangla	6678	Hebreo	7387	Nepalí	7869	Telugu	8469
Bhután	6890	Hindi	7273	Noruego	7879	Tailandés	8472
Bihari	6672	Húngaro	7285	Oriya	7982	Tibetano	6679
Bretón	6682	Islandés	7383	Punjabi	8065	Tigrinya	8473
Búlgaro	6671	Indonesio	7378	Pashto, Pushto	8083	Tongo	8479
Burmese	7789	Interlingua	7365	Persa	7065	Turco	8482
Bielorruso	6669	Irlandés	7165	Polaco	8076	Turkmenistán	8475
Camboyano	7577	Italiano	7384	Portugués	8084	Twi	8487
Catalán	6765	Japonés	7465	Quechua	8185	Ucraniano	8575
Chino	9072	Javanés	7487	Retorromano	8277	Urdu	8582
Corso	6779	Canarés	7578	Rumano	8279	Uzbeko	8590
Croata	7282	Cachemiro	7583	Ruso	8285	Vietnamita	8673
Checoslovaco	6783	Kazakh	7575	Samoano	8377	Volapuk	8679
Danés	6865	Kirguizo	7589	Sánscrito	8365	Galés	6789
Holandés	7876	Coreano	7579	Gaélico escocés	7168	Wolf	8779
Inglés	6978	Kurdo	7585	Serbio	8382	Xhosa	8872
Esperanto	6979	Lao	7679	Serbo-croata	8372	Yiddish	7473
Estonio	6984	Latín	7665	Shona	8378	Yoruba	8979
Faroés	7079	Letón	7686	Sindhi	8368	Zulú	9085

Códigos del área

Seleccione un código de área de este cuadro.

Área	Código	Área	Código	Área	Código	Área	Código
Afganistán	AF	Etiopía	ET	Malasia	MY	Arabia Saudita	SA
Argentina	AR	Fiji	FJ	Maldivas	MV	Senegal	SN
Australia	AU	Finlandia	FI	México	MX	Singapur	SG
Austria	AT	Francia	FR	Mónaco	MC	República de Eslovaquia	SK
Bélgica	BE	Alemania	DE	Mongolia	MN	Eslovenia	SI
Bhután	BT	Gran Bretaña	GB	Marruecos	MA	Sudáfrica	ZA
Bolivia	BO	Grecia	GR	Nepal	NP	Corea del Sur	KR
Brasil	BR	Groenlandia	GL	Países Bajos	NL	España	ES
Camboya	KH	Islas Heard y McDonald	HM	Antillas Holandesas	AN	Sri Lanka	LK
Canadá	CA	Hong Kong	HK	Nueva Zelanda	NZ	Suecia	SE
Chile	CL	Hungría	HU	Nigeria	NG	Suiza	CH
China	CN	India	IN	Noruega	NO	Taiwán	TW
Colombia	CO	Indonesia	ID	Omán	OM	Tailandia	TH
Congo	CG	Israel	IL	Pakistán	PK	Turquía	TR
Costa Rica	CR	Italia	IT	Panamá	PA	Uganda	UG
Croacia	HR	Jamaica	JM	Paraguay	PY	Ucrania	UA
República Checa	CZ	Japón	JP	Filipinas	PH	Estados Unidos	US
Dinamarca	DK	Kenia	KE	Polonia	PL	Uruguay	UY
Ecuador	EC	Kuwait	KW	Portugal	PT	Uzbekistán	UZ
Egipto	EG	Libia	LY	Rumania	RO	Vietnam	VN
El Salvador	SV	Luxemburgo	LU	Federación Rusa	RU	Zimbabwe	ZW

Detección y solución de problemas

Síntoma	Causa	Corrección
No hay energía eléctrica.	<ul style="list-style-type: none"> El cable de electricidad está desconectado. 	<ul style="list-style-type: none"> Conecte la clavija del cable de energía al enchufe de pared.
El reproductor está encendido, pero no funciona.	<ul style="list-style-type: none"> No ha insertado ningún disco. 	<ul style="list-style-type: none"> Inserte un disco. Compruebe que esté encendido el indicador de DVD o CD de audio de la pantalla.
No se muestra imagen alguna.	<ul style="list-style-type: none"> No ha configurado el televisor para que reciba la señal de DVD. 	<ul style="list-style-type: none"> Seleccione el modo de entrada de video apropiado para el televisor.
	<ul style="list-style-type: none"> El cable de video no está bien conectado. 	<ul style="list-style-type: none"> Conecte bien el cable en los conectores.
No hay sonido.	<ul style="list-style-type: none"> El equipo conectado con el cable de audio no está ajustado para recibir la señal de salida del DVD. 	<ul style="list-style-type: none"> Seleccione la modalidad de entrada correcta del receptor de audio para que pueda escuchar el sonido del reproductor de DVD.
	<ul style="list-style-type: none"> El interruptor que conecta el equipo con el cable de audio está apagado. 	<ul style="list-style-type: none"> Encienda el equipo conectado con el cable de audio.
	<ul style="list-style-type: none"> Las opciones de AUDIO se han configurado incorrectamente. 	<ul style="list-style-type: none"> Conecte la salida de audio digital en la posición correcta y encienda de nuevo el reproductor de DVD con el interruptor.
El reproductor de DVD no inicia la reproducción.	<ul style="list-style-type: none"> Se insertó un disco que no se puede reproducir. 	<ul style="list-style-type: none"> Inserte un disco reproducible. (Revise el tipo de disco, sistema de color y código regional.)
El control remoto no funciona apropiadamente.	<ul style="list-style-type: none"> El nivel de clasificación está activado. 	<ul style="list-style-type: none"> Cancele la función de Clasificación o cambie su nivel.
	<ul style="list-style-type: none"> El control remoto no está dirigido al sensor remoto del reproductor de DVD. 	<ul style="list-style-type: none"> Dirija el control remoto hacia el sensor remoto del reproductor de DVD.
	<ul style="list-style-type: none"> El control remoto está demasiado lejos del DVD. 	<ul style="list-style-type: none"> Opere el control remoto cerca del reproductor de DVD.

Especificaciones

General

Requisitos de corriente: AC 110-240 V, 50/60 Hz

Consumo eléctrico: 8 W

Dimensiones (aprox.):
430 x 35 x 242 mm (Ancho x Alto x Largo) sin base

Peso (aprox.): 1.9 kg

Temperatura de funcionamiento:
De 5° C a 35° C (de 41° F a 95° F)

Humedad de funcionamiento: De 5% a 90%

Salidas

SALIDA DE VIDEO:
1.0 V (p-p), 75 Ω, sinc, negativa, conector jack RCA x 1

SALIDA DE S-VIDEO:
(Y) 1.0 V (p-p), 75 Ω, sinc, negativa, Mini DIN 4-pin x 1
(C) 0.3 V (p-p) 75 Ω

SALIDA DE COMPONENTE:
(Y) 1.0 V (p-p), 75 Ω, sinc, negativa, conector RCA x 1
(Pb)/(Pr) 0.7 V (p-p), 75 Ω, conector RCA x 2

SALIDA DE AUDIO:
2.0 Vrms (1 kHz, 0 dB), 600 Ω, conector jack RCA (L, D) x 1

SALIDA DE AUDIO DIGITAL (COAXIAL):
0.5 V (p-p), 75 Ω, conector jack RCA x 1

Sistema

Láser:
Láser semiconductor, longitud de onda 650 nm

Sistema de señal: NTSC

Frecuencia de respuesta:
DVD (PCM 96kHz): de 8 Hz a 44 kHz
DVD (PCM 48 kHz): de 8 Hz a 22 kHz
CD: de 8 Hz a 20 kHz

Índice de señal a interferencia:
Más de 100 dB (sólo conectores de SALIDA ANÁLOGA)

Distorsión armónica: Menos de 0.008%

Rango dinámico:
Más de 95 dB (DVD/CD)

Accesorios

Cable de video (1), Cable de audio (1), Control remoto (1), Baterías (2).

Nota: El diseño y las especificaciones están sujetos a cambios sin previo aviso.



P/NO : 3834RD0061V