



# *REPRODUCTOR DE DVD*

## MANUAL DEL USUARIO

MODELO: DVK-9911N / DVK-9711N



Antes de conectar, operar o ajustar este producto, lea detenida y completamente este folleto de instrucciones.

P/NO : 3834RD0045X

## Precauciones de seguridad



**CUIDADO:** ESTAS INSTRUCCIONES DE MANTENIMIENTO SON EXCLUSIVAMENTE PARA EL USO DEL PERSONAL DE SERVICIO CUALIFICADO. PARA REDUCIR EL RIESGO DE DESCARGAS ELÉCTRICAS, NO LLEVE A CABO NINGUNA LABOR DE MANTENIMIENTO A EXCEPCIÓN DE LAS CONTENIDAS EN LAS INSTRUCCIONES DE FUNCIONAMIENTO Y A MENOS QUE ESTÉ CUALIFICADO PARA ELLO.



**Cuidado:** El aparato no debe exponerse al agua (goteo o salpicaduras) y no debe colocar sobre el aparato objetos llenos de líquidos, como floreros.



**CUIDADO:** Este producto utiliza un sistema láser. Para asegurar un uso apropiado de este producto por favor, lea cuidadosamente este manual del propietario y guárdelo para futuras consultas. Si la unidad necesitara de mantenimiento, póngase en contacto con un centro de servicio autorizado. El uso de controles, ajustes, o la ejecución de procedimientos, a excepción de los aquí especificados, puede causar una exposición peligrosa a la radiación. Para evitar la exposición directa al rayo láser, no intente abrir el cerramiento. Radiación visible del láser cuando está abierto. **NO FIJE LA VISTA EN EL LÁSER O HAZ DE LUZ.**



**CONSEJO:** No instale este equipo en un espacio cerrado, como una estantería para libros o similar.

### **CUIDADO en relación al cable de alimentación**

**La mayoría de los electrodomésticos recomiendan ser ubicados sobre un circuito dedicado;**

Es decir, un circuito de un único enchufe que sólo acciona este electrodoméstico y no tiene enchufes o circuitos derivados adicionales. Revise la página de especificaciones de este manual del propietario para estar seguro.

No sobrecargue los enchufes de pared. Los enchufes de pared sobrecargados, flojos o dañados, cables de extensión, cables de alimentación deshilachados, o el aislamiento dañado o agrietado del cable son elementos peligrosos. Cualquiera de estas condiciones podría causar descargas eléctricas o fuego.

Examine regularmente el cable de su electrodoméstico, ya que su aspecto indica daños o deterioro, retírelo de la toma de alimentación, interrumpa el uso del electrodoméstico, y haga que un distribuidor de servicio autorizado le cambie el cable por una pieza de recambio exacta.

Proteja el cable de alimentación contra abusos físicos o mecánicos, como el ser torcido, doblado, pinzado, atrapado bajo una puerta cerrada, o ser pisado continuamente. En particular, preste atención a los enchufes, tomas de pared, y al punto donde el cable sale del electrodoméstico.

**NÚMERO DE SERIE:** Encontrará el número de serie en la parte posterior de la unidad. Este número es exclusivo de esta unidad y no ha sido asignado a ninguna otra. Guarde la información requerida en este manual y consérvela como prueba permanente de su compra.

Modelo No. \_\_\_\_\_

No. de Serie: \_\_\_\_\_

## Índice

### Introduction

Precauciones de seguridad	2
Índice	3
Antes de usar	4-5
Símbolos utilizados en este manual	4
El símbolo  en pantalla	4
Notas sobre los discos	4
Colocación de las baterías del control remoto	4
Mantenimiento y reparaciones	5
Tipos de discos reproducibles	5
Tablero frontal	6
Control Remoto	7
Configuración del reproductor	8-9
Conexiones del reproductor de DVD	8
Conexión de audio con equipos opcionales	9

### Operaciones avanzadas

Características generales	10-16
Pantalla	10
Cambio a otro CAPÍTULO/PISTA	10
Cámara lenta	10
Menú de títulos	10
Menú del disco	10
Cambio del idioma de audio	10
Búsqueda	10
Imagen congelada y reproducción cuadro a cuadro	10
Búsqueda de marcadores	11
Repetición A-B	11
Repetición	11
Aleatoria	11
Zoom	12
Ángulo de la cámara	12
Subtítulos	12
Cambio del canal de audio	12
Memoria de última condición	12
Protector de pantalla	12

Reproducción de un CD de audio o discos MP3/WMA	13
La compatibilidad del disco MP3/WMA con este reproductor queda limitada como sigue	13
Características del CD de audio y del disco MP3/WMA	14
• Pausa	14
• Cambio de pista	14
• Aleatorio	14
• Repetición de Pista/Todo/Normal	14
• Repetición A-B	14
• Búsqueda	14
Discos JPEG	15
• Ir a otro archivo	15
• Rotación de la imagen	15
• Imagen congelada	15
• Zoom	15
• La compatibilidad del disco JPEG con este reproductor queda limitada como sigue	15
Reproducción programada	16
• Eliminación de una pista de la lista "Program"	16

### Parámetros iniciales

Parámetros iniciales	17-22
Funcionamiento general	17
Idioma	17
PANTALLA	18
AUDIO	19
BLOQUEO (Control paterno)	20-21
OTROS	22

### Referencias

Información complementaria	23
Control de otros televisores con el control remoto	23
Uso de la función Karaoke	24
Detección y solución de problemas	25
Códigos de idioma	26
Códigos del área	27
Especificaciones	28

## Antes de usar

Para garantizar el uso adecuado de este producto, lea detenidamente este manual del usuario y consérvelo para futuras consultas.

Este manual ofrece información sobre el manejo y el mantenimiento de su reproductor de DVD. En caso de que la unidad necesite alguna reparación, póngase en contacto con un taller de servicio autorizado.

### Símbolos utilizados en este manual



El símbolo del rayo alerta al usuario de la presencia de tensión peligrosa en la caja del reproductor cuya magnitud podría suponer un peligro de descarga eléctrica.



El signo de exclamación alerta al usuario de la existencia de instrucciones de manejo y mantenimiento/repación importantes.



Indica peligros que pueden provocar daños en la unidad u otro tipo de daños materiales.

**DVD**

DVD y DVD±R/RW finalizados

**VCD**

CD de video

**CD**

CD de audio

**MP3**

Discos MP3

**WMA**

Discos WMA

**JPEG**

Discos JPEG

**CD-G**

Discos Karaoke CD Graphics

#### **NOTA**

Indica la existencia de notas y características de operación particulares.

#### **CONSEJO**

Señala consejos y sugerencias para facilitar las funciones.

Un apartado cuyo título tenga uno de los símbolos siguientes indica que éste es aplicable exclusivamente al disco representado con el símbolo.

### El símbolo en pantalla

El símbolo “” puede aparecer en la pantalla de su televisor durante la operación e indica que la función explicada en este manual del usuario no está disponible para ese disco de video DVD específico.

### Notas sobre los discos

#### Manejo de los Discos

No toque la cara grabada del disco. Sostenga el disco por los extremos para no dejar huellas en la superficie. Nunca pegue papel o cinta adhesiva en el disco.

#### Colocación de los discos



Tras la reproducción, guarde el disco en su caja. No exponga el disco a la luz solar directa o a fuentes de calor ni lo deje dentro de un coche estacionado y expuesto a la luz solar.

#### Limpieza de los discos

La existencia de huellas y polvo en el disco puede disminuir la calidad de la imagen y distorsionar el sonido. Antes de reproducir el disco, límpielo con un paño. Pase el paño desde el centro del disco hacia afuera.

No utilice solventes fuertes como alcohol, benceno, aguarrás, productos de limpieza o aerosoles antiestáticos fabricados para los antiguos discos de vinilo.

### Colocación de las baterías del control remoto

Retire la tapa del compartimiento de las baterías de la parte posterior del control remoto e introduzca dos baterías (AAA) con la alineación correcta  y .

## Antes de usar

### Mantenimiento y reparaciones

Consulte la información en este capítulo antes de ponerse en contacto con el servicio de soporte técnico.

### Manejo de la unidad

#### Durante el transporte de la unidad

Conserve la caja y los materiales de embalaje originales. Si necesita enviar de nuevo la unidad, para su máxima protección empaquétela como venía de fábrica.

#### Conservación de las superficies externas

- No utilice líquidos volátiles, como insecticidas, cerca de la unidad.
- No deje productos de caucho o plástico en contacto con la unidad durante un tiempo prolongado, pues podrían dejar marcas en la superficie.

#### Limpieza de la unidad

Para limpiar el reproductor, utilice un paño suave y seco. Si las superficies están extremadamente sucias, utilice un paño suave ligeramente humedecido con una solución de detergente suave.

No utilice disolventes fuertes, como alcohol, benceno o disolvente, pues podrían dañar la superficie de la unidad.

#### Mantenimiento de la unidad

El reproductor de DVD es un aparato de precisión de alta tecnología. Si los lentes ópticos y las piezas de la unidad del disco están sucios o deteriorados, la calidad de la imagen podría reducirse.

Dependiendo del medio de uso, se recomienda la inspección y el mantenimiento regulares tras 1,000 horas de uso.

Para más información, póngase en contacto con su distribuidor más cercano.

### Tipos de discos reproducibles

Esta unidad lee DVD, CD de vídeo, CD de audio, DVD±R, DVD±RW, SVCD y CD-R ó CD-RW que tengan títulos de música, MP3, WMA o archivos JPEG.

**Fabricado bajo autorización de Dolby Laboratories. “Dolby” y “Pro Logic” y el símbolo de doble D son marcas comerciales de Dolby Laboratories.**

**DTS y DTS Digital Out son marcas comerciales de Digital Theater Systems, Inc.**

#### NOTAS

- En función de las condiciones del equipo de grabación o del propio disco CD-R/RW (o DVD±R/±RW), algunos discos CD-R/RW (o DVD±R/±RW) no pueden ser reproducidos en esta unidad.
- No pegue etiquetas ni sellos en ninguno de los dos lados del disco (el lado etiquetado o el lado grabado).
- No utilice CD con forma irregular (por ejemplo, con forma de corazón u octagonal) pues podrían provocar el funcionamiento incorrecto de la unidad.

#### Notas sobre DVD y CD de video

Algunas funciones de la reproducción de DVD y CD de video pueden ser intencionadamente programadas por los fabricantes de software. Esta unidad reproduce discos DVD y CD de video según el contenido del disco diseñado por el fabricante del software; por consiguiente, puede que no estén disponibles algunas de las características de reproducción o que existan otras funciones adicionales.

#### Código de región

Este reproductor de DVD ha sido diseñado y fabricado para la reproducción del software de DVD codificado para el área “4”.



Esta unidad sólo puede reproducir discos DVD que lleven la etiqueta “4” o “ALL”.

Si intenta reproducir un DVD con un código de región distinto al de su reproductor, aparecerá en pantalla el mensaje “Chequee Código Regional”.

## Tablero frontal

### DVK-9711N

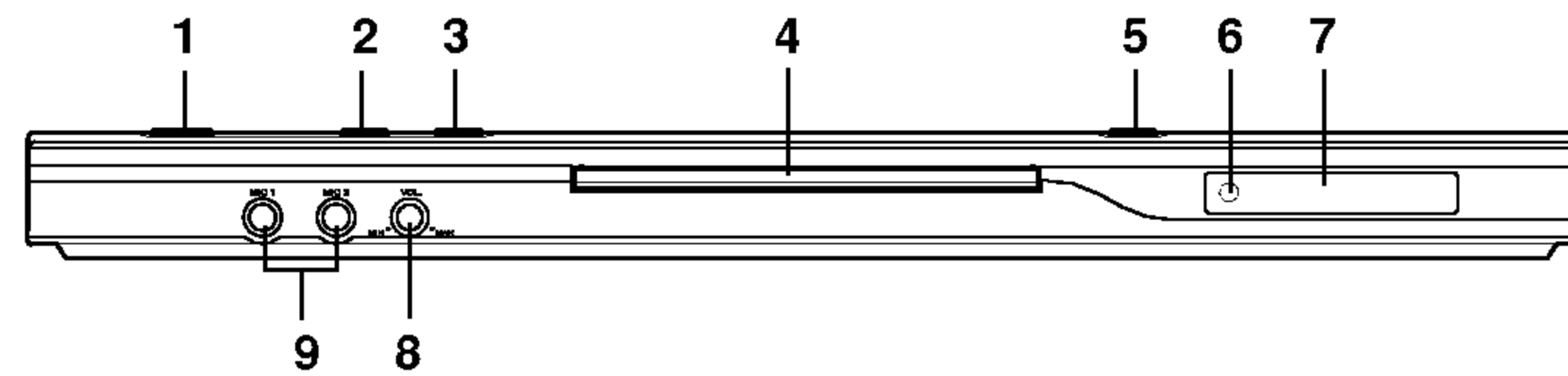

### DVK-9911N

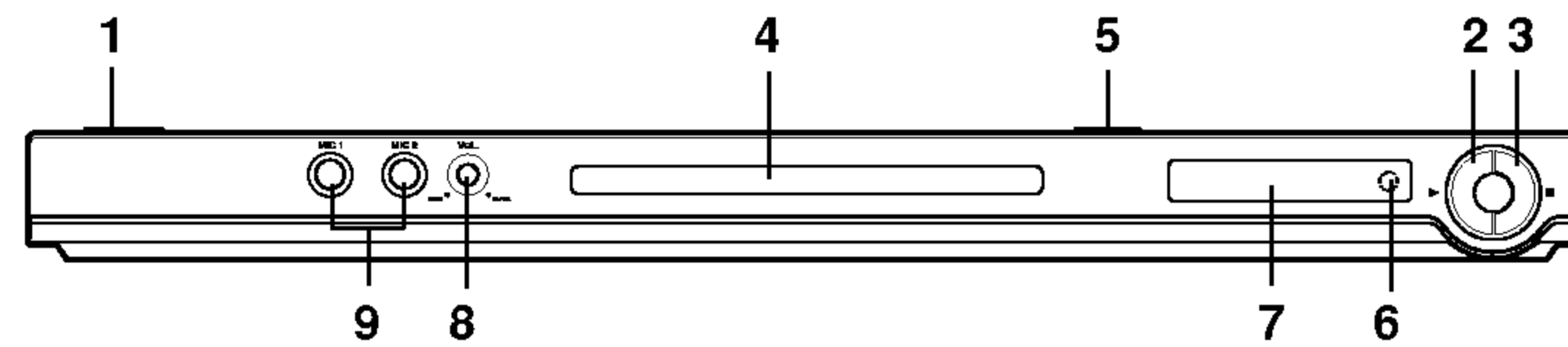

- 1. POWER**  
Encendido y apagado el reproductor.
- 2. PLAY (▶)**  
Inicia la reproducción.
- 3. STOP (■)**  
Detiene la reproducción.
- 4. Bandeja del disco**  
Introduzca aquí el disco.
- 5. OPEN / CLOSE (▲)**  
Abre y cierra la bandeja del disco.
- 6. Pantalla**  
Muestra el estado actual del reproductor.
- 7. Sensor remoto**  
Dirija el control remoto del reproductor de DVD hacia este punto.
- 8. Control del volumen del micrófono**  
Ajusta el volumen del micrófono.
- 9. Entrada del micrófono (MIC1, MIC2)**  
Conecte un micrófono a la entrada MIC o MIC2.

## Control Remoto

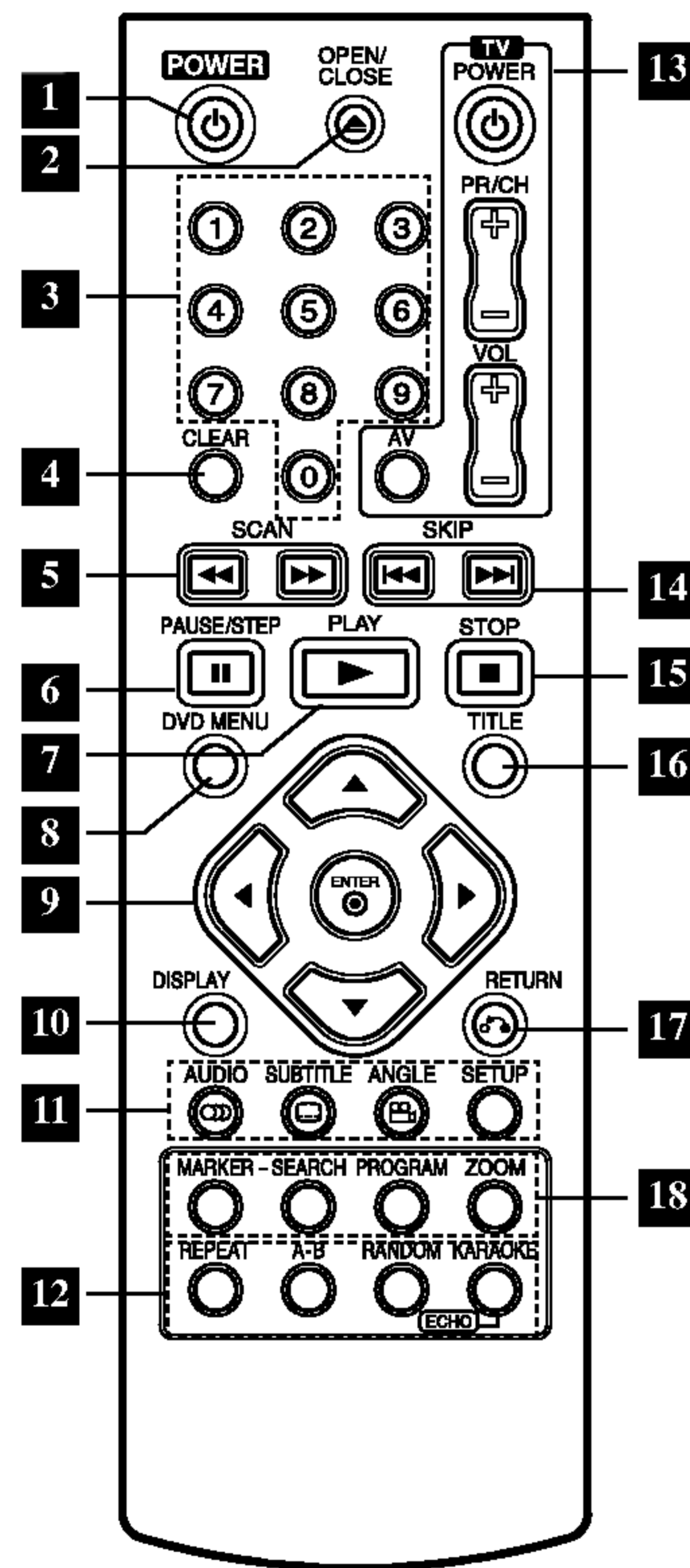

- 1 POWER**  
Enciende y apaga el reproductor de DVD.
- 2 OPEN / CLOSE**  
Abre o cierra la bandeja de discos.
- 3 Botones numéricos 0-9**  
Selecciona opciones numeradas en un menú.
- 4 CLEAR**  
Elimina una pista de la lista del programa o la marca en el menú de BÚSQUEDA.
- 5 SCAN ( ◀▶ / ▶▶ )**  
Busca hacia atrás o hacia delante.
- 6 PAUSE / STEP ( II )**  
Interrumpe temporalmente la reproducción. Presione varias veces para una reproducción cuadro por cuadro.
- 7 PLAY ( ▶ )**  
Comienza la reproducción.
- 8 DVD MENU**  
Accede al menú de un disco DVD.
- 9 • ◀▶▲▼ (izq./der./arriba/abajo)**  
Selecciona una opción en el menú.
- ENTER**  
Confirma la selección del menú.

- 10 DISPLAY**  
Accede a la pantalla.
- 11 • AUDIO**  
Selecciona un idioma de audio (DVD).
- SUBTITLE**  
Selecciona el idioma de los subtítulos.
- ANGLE**  
Selecciona el ángulo de la cámara si está disponible.
- SETUP**  
Entra o sale del menú de configuración.
- 12 • REPEAT**  
Repite un capítulo, pista, título o todo.
- A-B**  
Repite la secuencia.
- RANDOM**  
Reproduce las pistas en orden aleatorio.
- KARAOKE (ECHO)**  
Accede o elimina el menú KARAOKE.
- 13 Botones de control del televisor**  
**TV POWER:**  
Enciende y apaga el televisor.  
**TV PR/CH +/-:**  
Selecciona un canal del televisor.

- TV VOL +/-:**  
Ajusta el volumen del televisor.
- AV:**  
Selecciona la fuente del televisor.
- 14 SKIP ( ◀◀ / ▶▶ )**  
Va al siguiente capítulo o pista. Vuelve al comienzo del capítulo o pista actual o va al capítulo o pista anterior.
- 15 STOP ( ■ )**  
Detiene la reproducción.
- 16 TITLE**  
Despliega el menú de títulos del disco, si está disponible.
- 17 RETURN**  
Sale del menú de configuración y despliega el menú de un CD de video CD con función PBC.
- 18 • MARKER**  
Marca cualquier punto durante la reproducción.
- SEARCH**  
Muestra el menú BÚSQUEDA DE MARCADOR.
- PROGRAM**  
Incluye una pista en la lista de programas.
- ZOOM**  
Aumenta la imagen de video.

## Configuración del reproductor

### Conexiones del reproductor de DVD

Dependiendo de su televisor y otros equipos, existen distintas formas de conectar el reproductor. Consulte los manuales de su televisor, sistema estéreo u otros aparatos para obtener la información adicional necesaria para la conexión.

#### Conexiones de audio y video con su televisor

Asegúrese de que el reproductor de DVD esté conectado directamente al televisor y no a un aparato de video; de lo contrario, la imagen del DVD podría verse distorsionada por el sistema de protección contra copias.

**Video:** Conecte la SALIDA DE VIDEO del reproductor de DVD a la entrada de video del televisor utilizando un cable de video (V).

**Video Componente (Color Stream®):** Conecte las salidas de COMPONENT VIDEO OUT/PROGRESSIVE SCAN del reproductor de DVD a las entradas correspondientes del televisor utilizando el cable Y Pb Pr (C).

#### Conexión de audio a su televisor:

Conecte las SALIDAS DE AUDIO del reproductor de DVD a las entradas de audio izquierda y derecha del televisor con los cables de audio. No conecte la SALIDA DE AUDIO del reproductor de DVD al conector de audífonos (unidad de grabación) de su sistema de audio.

### Escaneo Progressivo (ColorStream® pro):

- Si su televisor es un aparato de alta definición o “listo para la era digital”, puede aprovechar el Escaneo Progressivo del reproductor de DVD para obtener la mayor resolución del video posible.
- Si su televisor no acepta el formato Escaneo Progressivo, la imagen aparecerá codificada si intenta visualizar imágenes con Progressive Escaneo Progressivo en el reproductor de DVD.

### NOTAS

- Ajuste el Escaneo Progressivo a “Encendido” en el menú de configuración de la señal progresiva. Consulte la página 18.
- Ajuste el Escaneo Progressivo a “Apagado” sacando cualquier disco de la unidad y cierre la bandeja de discos. Cercíorese de que aparece “no disc” (no hay disco) en la pantalla. A continuación, presione STOP y manténgalo presionado durante 5 segundos antes de soltarlo.
- El Escaneo Progressivo no funciona con las conexiones de video analógicas (entrada amarilla VIDEO OUT).

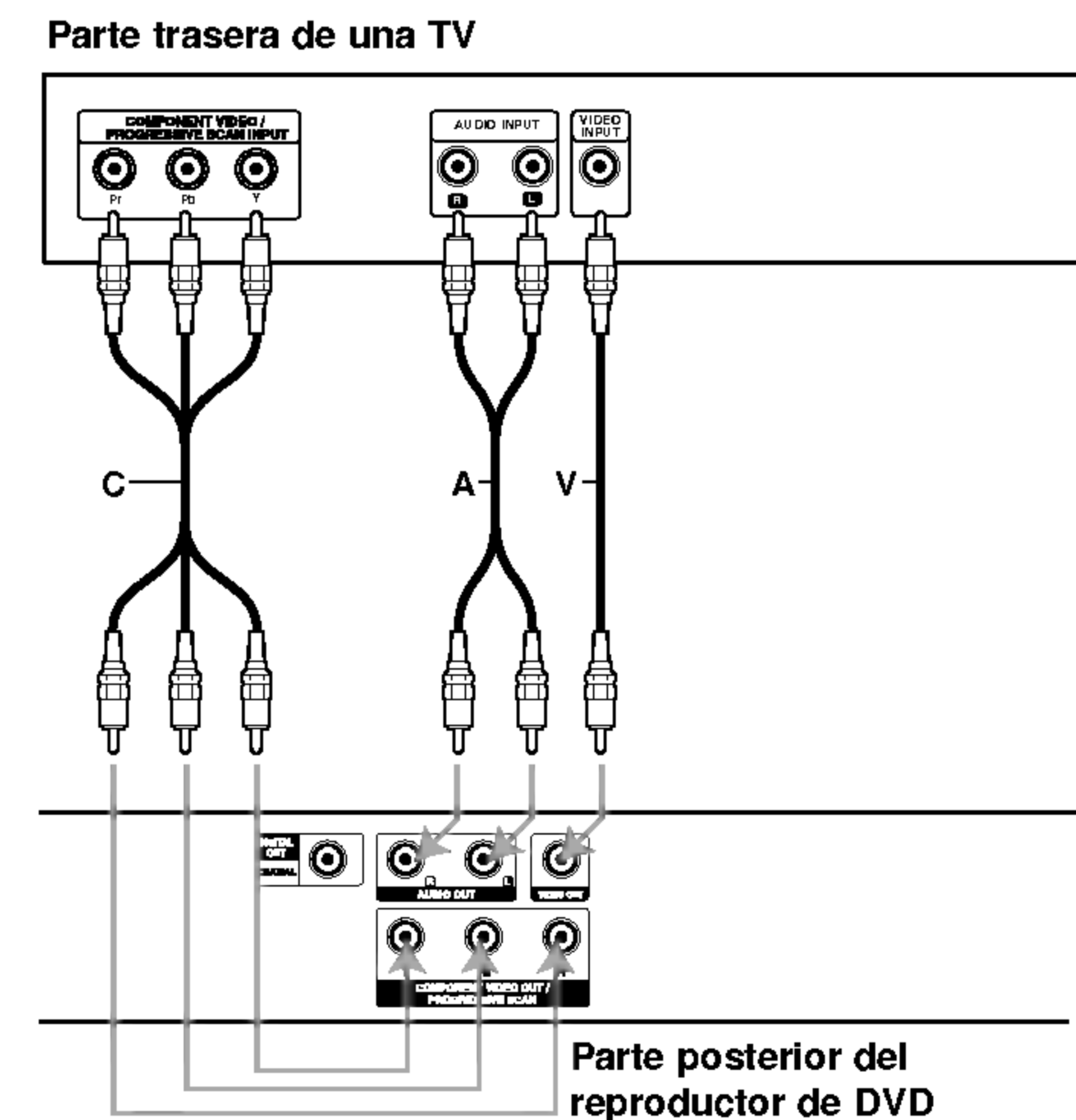



## Configuración del reproductor

### Conexión de audio con equipos opcionales

Conecte el reproductor de DVD a su equipo opcional para la salida de audio.

#### Parte posterior del reproductor de DVD

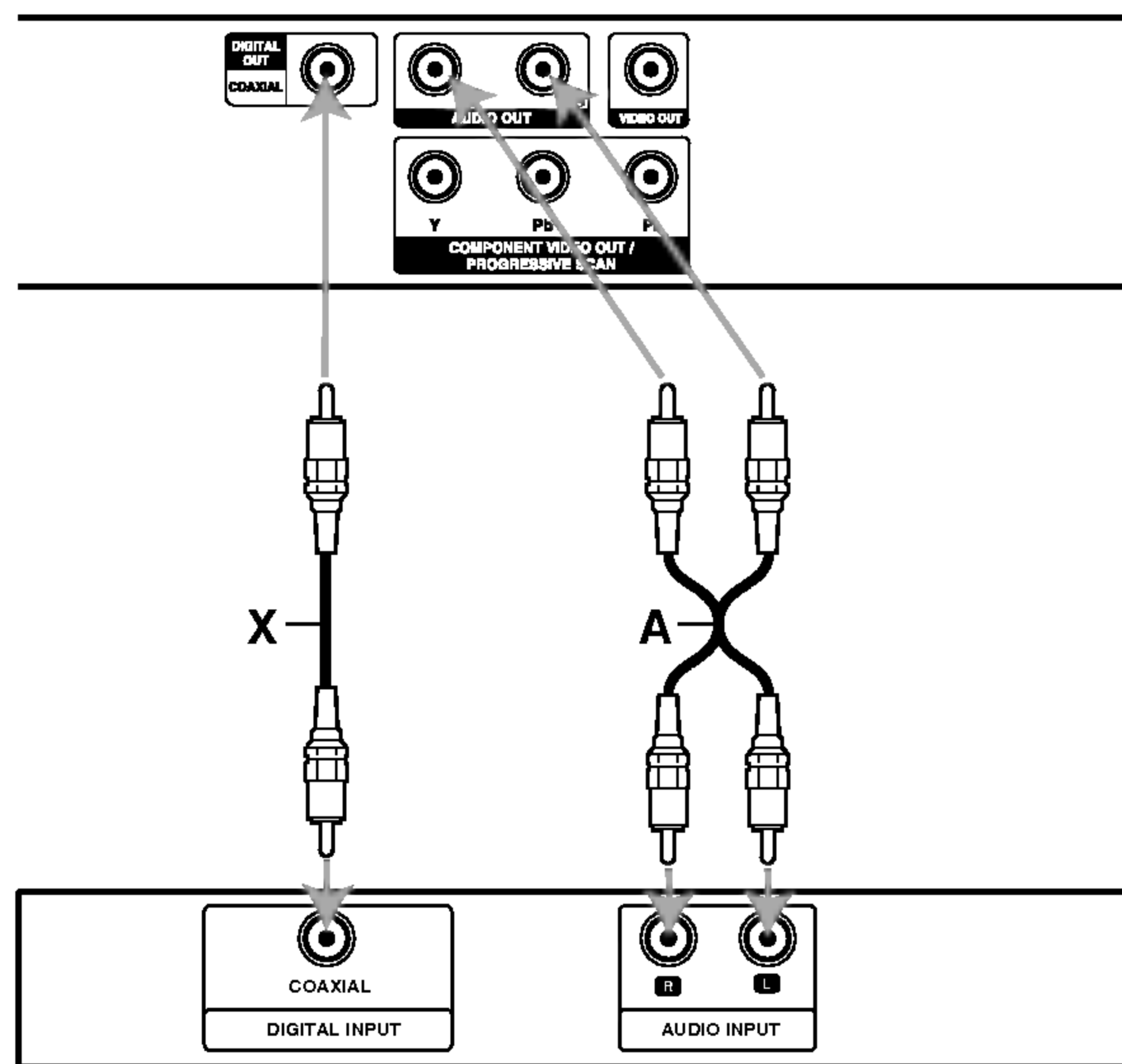

#### Amplificador (Receptor)

**Amplificador equipado con dos canales de sonido estéreo análogo o Dolby Digital Pro Logic II/Pro Logic:** Enchufe los conectores de SALIDA DE AUDIO del reproductor de DVD a las entradas de audio izquierda y derecha de su amplificador, receptor o sistema estéreo, utilizando los cables de audio (A).

**Amplificador equipado con dos canales de sonido estéreo digital (PCM) o receptor de audio/video equipado con un decodificador multicanal (Dolby Digital™, MPEG 2 ó DTS):** Enchufe uno de los conectores de audio digital (COAXIAL X) del reproductor de DVD a la entrada correspondiente de su amplificador. Utilice un cable opcional de audio digital (coaxial X).

#### Sonido digital multicanal

Una conexión multicanal digital ofrece la mejor calidad de sonido. Para ello necesita un receptor de audio/video multicanal que soporte uno o más de los formatos de audio admitidos por su reproductor de DVD, como por ejemplo, MPEG 2, Dolby Digital y DTS. Consulte el manual del receptor y los logotipos de la parte frontal del receptor.

#### NOTAS

- Si el formato de audio de la salida digital no coincide con las capacidades de su receptor, éste emitirá un sonido fuerte y distorsionado o no emitirá sonido alguno.
- Sólo se puede obtener el sonido envolvente digital de seis canales a través de la conexión digital si su receptor cuenta con un decodificador multicanal digital.
- Para ver el formato de audio del DVD actual en pantalla, presione AUDIO.

## Características generales

### Pantalla **DVD** **VCD**

Algunos elementos pueden cambiarse utilizando el menú.

1. Presione el botón DISPLAY (MOSTRAR EN PANTALLA) durante la reproducción.
2. Presione ◀/▶ para seleccionar una opción. Se marcará la opción seleccionada.
3. Presione ▲/▼ para cambiar la configuración. Presione ENTER. También puede usar los botones numéricos si es apropiado (Ej. introducción del número de título).

 02/04 : Número de título(pista),  0:04:28 : Hora

 02/04 : Número de capítulo (sólo discos DVD)

### Cambio a otro CAPÍTULO/PISTA **DVD** **VCD**

Cuando un título de un disco tiene más de un capítulo o cuando el disco tiene más de una pista, puede cambiar de capítulo/pista como sigue:

Presione SKIP ◀◀◀ o ▶▶▶ durante la reproducción para seleccionar el capítulo/pista siguiente o regresar al inicio del capítulo/pista actual. Presione dos veces SKIP ◀◀◀ para volver al capítulo/pista anterior.

### Cámara lenta **DVD** **VCD**

1. Presione PAUSE/STEP (||) durante la reproducción. El reproductor de DVD entrará ahora en modo PAUSE.
2. Utilice el botón SCAN ▶▶ para seleccionar la velocidad requerida: ▶▶ 1/16, ▶▶ 1/8, ▶▶ 1/4, o ▶▶ 1/2 (hacia delante)).
3. Para salir del modo de cámara lenta, presione PLAY.

### Menú de títulos **DVD**

#### Comprobación del contenido de discos DVD: Menús

Los DVDs pueden ofrecer menús que le permitan tener acceso a características especiales. Para usar el menú del disco, presione TITLE. Introduzca el número correspondiente o utilice los botones ◀ ▶ ▲ ▼ para confirmar su selección. Después presione ENTER.

### Menú del disco **DVD**

Presione DVD MENÚ y aparecerá el menú del disco. Para salir, presione nuevamente DVD MENÚ.

### Cambio del idioma de audio **DVD**

Presione AUDIO varias veces durante la reproducción para oír un idioma o pista de audio diferentes.

### Búsqueda **DVD** **VCD**

1. Presione SCAN (◀◀ o ▶▶) durante la reproducción.
2. Presione SCAN (◀◀ o ▶▶) repetidamente para seleccionar la velocidad deseada:  
DVD; X2, X4, X16 o X32  
CD de video; X2, X4 o X8
3. Para salir de la función SEARCH, presione PLAY.

### Imagen congelada y reproducción cuadro a cuadro

#### **DVD** **VCD**

Presione PAUSE/STEP en el control remoto durante la reproducción. Adelante la imagen cuadro a cuadro presionando PAUSE/STEP varias veces. Presione PLAY para salir del modo fijo.

## Características generales

### Búsqueda de marcadores **DVD** **VCD**

#### Para registrar un marcador

Puede iniciar la reproducción desde un máximo de nueve puntos almacenados en la memoria. Para registrar un marcador, presione **MARKER** (**MARCADOR**) en el punto del disco que desee marcar. El icono de marcador aparecerá brevemente en la pantalla del televisor. Repita esta operación para registrar hasta nueve marcadores.

#### Para mostrar o anular una escena marcada:

1. Durante la reproducción del disco, presione **SEARCH** (**BÚSQUEDA**). El menú de búsqueda de marcadores aparecerá en pantalla.
2. En los 10 segundos siguientes, presione **◀/▶** para elegir un número de marcador que desee mostrar o cancelar.
3. Presione **ENTER** y la reproducción se inicia a partir de la escena marcada o presione **CLEAR** y el número del marcador se borrará de la lista.
4. Puede reproducir cualquier marcador introduciendo su número en el menú de búsqueda de marcadores.

### Repetición A-B **DVD** **VCD**

Para repetir una secuencia:

1. Presione **A-B** en el punto de inicio elegido. “**A**” aparece brevemente en pantalla.
2. Presione **A-B** otra vez en el punto final elegido. “**A B**” aparece brevemente en pantalla y comienza la secuencia de repetición.
3. Presione nuevamente **A-B** para cancelar.

### Repetición **DVD** **VCD**

Presione **REPEAT** durante la reproducción para elegir el modo de repetición deseado.

#### Discos de video **DVD**

- Capítulo: repite el capítulo actual.
- Título: repite el título actual.
- apagado: no repite la reproducción.

#### CD de video

- Pista: repite la pista actual.
- Todo: repite todas las pistas de un disco.
- apagado: no repite la reproducción.

#### NOTAS

- En un CD de video con PBC debe desactivar el PBC en el menú Setup para utilizar la función de repetición (consulte el aparato “PBC” en la página 22).
- Si presiona **SKIP** (**▶▶I**) una vez durante la repetición de capítulo (pista), la reproducción de repetición se cancela.

### Aleatoria **VCD**

1. Presione **RANDOM** durante la lectura del disco. La unidad comenzará automáticamente a leer pistas aleatoriamente y la palabra **Aleatoria** aparecerá en pantalla.
2. Para regresar a la lectura normal, presione **RANDOM** repetidamente hasta que la palabra **Normal** se vea en la pantalla de menú.

#### CONSEJOS

- Presione **SKIP** (**▶▶I**) durante la reproducción aleatoria y la unidad selecciona otra pista y reanuda la lectura de pistas aleatoria.
- En un CD de video con PBC, debe desactivar el PBC en el menú Setup para utilizar la función Aleatoria (consulte el apartado “PBC” en la página 22).

## Características generales

### Zoom **DVD** **VCD**

Utilice el zoom para ampliar la imagen de video.

1. Presione ZOOM durante la reproducción para activar la función de Zoom.
2. Cada vez que presione el botón ZOOM, la secuencia en pantalla cambia: 200% → 300% → 400% → Normal (4 pasos).
3. Utilice los botones ◀ ▶ ▲ ▼ para cambiar la imagen ampliada.
4. Para reanudar la reproducción normal, presione el botón CLEAR.

#### **NOTA**

Es posible que la opción de zoom no funcione en algunos DVD.

### Ángulo de la cámara **DVD**

Si el disco contiene escenas grabadas en distintos ángulos de cámara, puede cambiar a un ángulo de cámara distinto durante la reproducción. Presione ANGLE (ÁNGULO) varias veces durante la reproducción para seleccionar el ángulo deseado. No olvide que el número del ángulo actual aparece en el visualizador.

### Subtítulos **DVD**

Presione SUBTITLE (SUBTÍTULO) varias veces durante la reproducción para ver los subtítulos en distintos idiomas.

### Cambio del canal de audio **VCD**

Presione AUDIO varias veces durante la reproducción para escuchar un canal de audio diferente (Stereo, Diestro o Derecho).

### Memoria de última condición **DVD** **CD** **VCD**

Este reproductor almacena en memoria la última escena del último disco visualizado. La escena permanece en la memoria incluso si retira el disco o apaga el reproductor. Si carga un disco del que se ha almacenado una escena, ésta reaparecerá de forma automática.

#### **NOTA**

Este reproductor no almacena las configuraciones de un disco si se desconecta el reproductor antes de comenzar la reproducción.

### Protector de pantalla

El protector de pantalla aparece cuando el reproductor de DVD permanece en modo Stop durante cinco minutos. Transcurridos cinco minutos con el protector de pantalla, el reproductor de DVD se apaga automáticamente.

## Reproducción de un CD de audio o discos MP3/WMA

### CD de audio

Cuando introduce un CD de audio, aparece el menú en la pantalla del televisor. Presione ▲ / ▼ para seleccionar una pista y PLAY o ENTER para comenzar la reproducción.



### Karaoke CD-Graphics

Cuando se introduce un disco CD-G, aparece el menú en la pantalla del televisor. Presione ▲ / ▼ para seleccionar una pista y PLAY o ENTER para comenzar la reproducción.

Para ver el menú durante la reproducción presione STOP dos veces.



### MP3 / WMA

1. Presione ▲ / ▼ para escoger una carpeta, y presione PLAY o ENTER para examinar el contenido de la carpeta.
2. Presione ▲ / ▼ para seleccionar una pista y PLAY o ENTER para comenzar la reproducción.

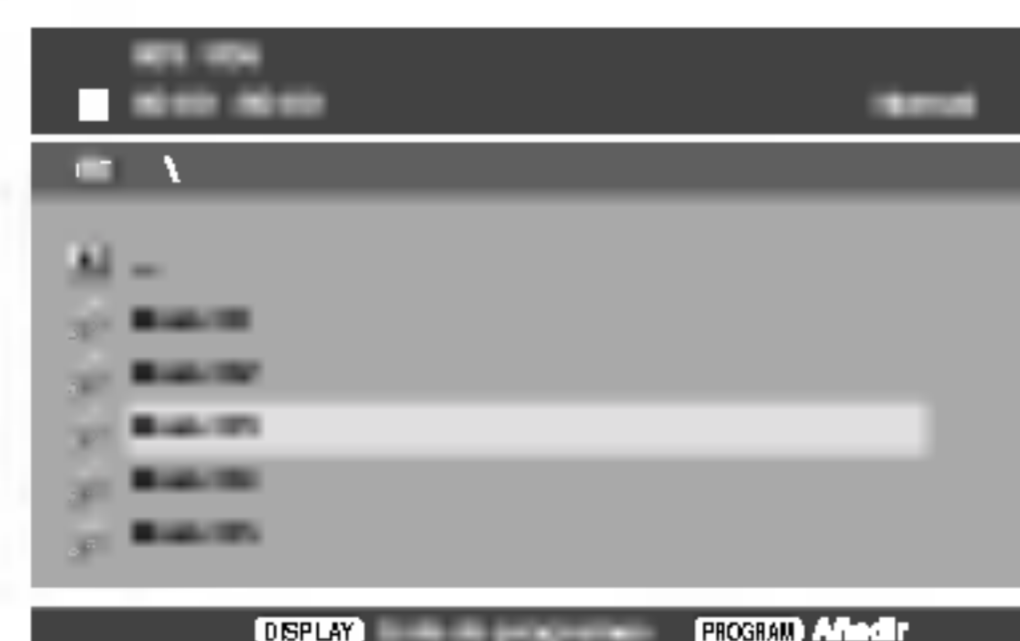

### CONSEJOS

- Si se encuentra en una lista de archivos en el menú MÚSICA y desea regresar a la lista de carpetas, use ▲ / ▼ para resaltarla [L] y presione PLAY o ENTER.
- Presione DVD MENÚ para ir a la página siguiente. Presione TITLE para desplazarse a la página anterior.
- En un CD con MP3/WMA y JPEG, podrá cambiar entre MP3/WMA y JPEG. Presione ▲ / ▼ para seleccionar una carpeta, y presione ENTER para consultar el contenido de la carpeta.

### La compatibilidad del disco MP3/WMA con este reproductor queda limitada como sigue:

- Frecuencia de muestreo: entre 8-48k Hz (MP3), entre 32-48 kHz (WMA).
- Velocidad en bits: en un rango de 8-320kbps (MP3), 32-192 kbps (WMA).
- El reproductor no puede leer un archivo MP3/WMA que no tenga la extensión “.mp3”/”.wma”.
- El formato físico del disco CD-R debe ser ISO 9660.
- Si graba archivos MP3/WMA con un programa de software que no cree un sistema de archivos (por ejemplo, Direct-CD), será imposible reproducir los archivos MP3/WMA. Le recomendamos utilizar el programa Easy-CD Creator para crear un sistema de archivos ISO 9660.
- El nombre de los archivos debe tener un máximo de 8 letras y llevar la extensión .mp3 ó .wma.
- No debe incluir caracteres especiales como / ? \* : “ < > | etc.
- El número total de archivos en el disco deberá ser inferior a 648.

Este reproductor de DVD requiere que los discos y las grabaciones cumplan con ciertas normas técnicas para poder obtener una calidad de reproducción óptima. Los DVD pre-grabados se adaptan automáticamente a estas normas. Existen muchos tipos diferentes de formatos de discos grabables (incluidos CD-R con archivos MP3 ó WMA) y éstos requieren ciertas condiciones previas (consulte las indicaciones anteriores) para garantizar una reproducción compatible.

**Los clientes no deben olvidar que es necesario contar con una autorización para descargar archivos MP3/WMA y de música desde Internet. Nuestra empresa no goza del derecho a otorgar dicha autorización. La autorización deberá solicitarse siempre al propietario de los derechos de autor.**

## Reproducción de un CD de audio o discos MP3/WMA

### Características del CD de audio y del disco MP3/WMA

#### Pausa **CD** **MP3** **WMA** **CD-G**

1. Presione PAUSE/STEP durante la reproducción.
2. Para volver a la reproducción, presione PLAY, ENTER o presione de nuevo PAUSE/STEP.

#### Cambio de pista **CD** **MP3** **WMA** **CD-G**

1. Presione SKIP (◀◀ o ▶▶) brevemente durante la reproducción para ir a la siguiente pista o regresar al inicio de la pista actual.
2. Presione SKIP ◀◀ dos veces para volver a la pista anterior.
3. Puede reproducir cualquier pista introduciendo su número.

#### Aleatorio **CD** **MP3** **WMA** **CD-G**

1. Presione RANDOM durante la reproducción. La reproducción aleatoria se iniciará inmediatamente y aparecerá Aleatorio en la pantalla del menú.
2. Para regresar a la reproducción normal, presione RANDOM en varias ocasiones hasta que la palabra Normal aparezca en la pantalla del menú.

#### CONSEJO

Si presiona SKIP ▶▶ durante la reproducción aleatoria, la unidad elige otra pista y reanuda la reproducción aleatoria.

#### Repetición de Pista/Todo/Normal **CD** **MP3** **WMA** **CD-G**

Puede reproducir una pista o todo el contenido de un disco.

1. Presione REPEAT (REPETIR) durante la reproducción de un disco. Aparecerá el icono de repetición.
2. Presione REPEAT para elegir el modo de repetición deseado.
  - Pista: Repite la pista en el modo de repetición.
  - Todo: Repite todas las pistas de un disco.
  - Normal: No repite la reproducción.

#### NOTA

Si presiona SKIP (▶▶) una vez durante la repetición de una pista, la reproducción de repetición se cancelará.

#### Repetición A-B **CD** **MP3** **WMA**

1. Para repetir una secuencia durante la reproducción de un disco, presione A-B en el punto donde desee que comience la repetición. El icono de repetición y "A" aparecerán en la pantalla del menú.
2. Presione de nuevo A-B en el punto de terminación que haya elegido. El icono de repetición y "A B" aparecerán en la pantalla del menú y la secuencia se reproducirá repetidamente.
3. Para salir de la secuencia y regresar la reproducción normal, presione de nuevo A-B.

#### Búsqueda **CD** **MP3** **WMA**

1. Presione SCAN (◀◀ o ▶▶) durante la reproducción.
2. Presione SCAN (◀◀ ó ▶▶) en varias ocasiones para seleccionar la velocidad requerida.  
2X, 4X ó 8X
3. Para salir de la función SEARCH, presione PLAY.

## Discos JPEG

Con este reproductor de DVD podrá ver discos con archivos JPEG.

1. Introduzca un disco y cierre la bandeja.  
Aparece el menú PHOTO en la pantalla.

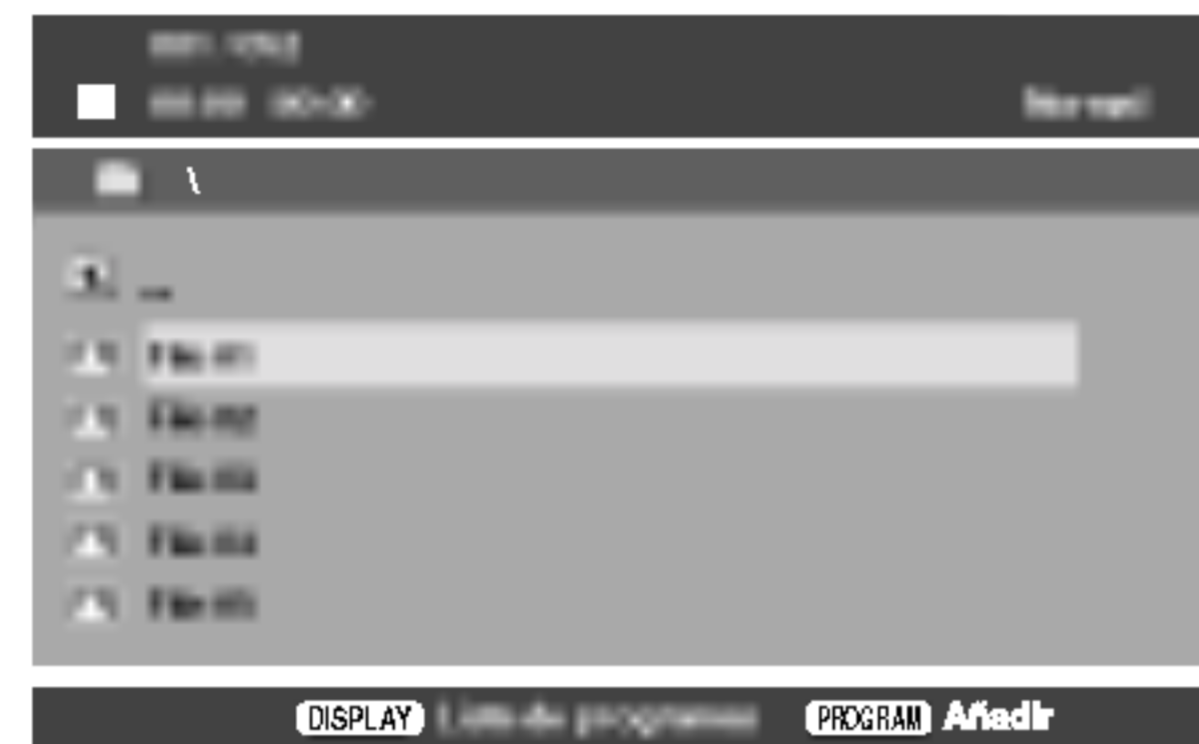



2. Presione ▲ / ▼ para seleccionar una carpeta, y después presione ENTER ó PLAY.  
Aparecerá una lista de archivos en la carpeta. Si se encuentra en una lista de archivos y desea regresar a la anterior lista de carpetas, utilice los botones ▲ / ▼ en el mando a distancia para confirmar  y presione ENTER ó PLAY.
3. Si desea examinar un archivo en particular, presione ▲ / ▼ para resaltar el archivo y presione ENTER o PLAY. Entonces se iniciará el procedimiento de visualización del archivo. Durante la visualización de una imagen, puede presionar STOP para regresar al menú anterior (menú FOTO).

### CONSEJOS

- Presione DVD MENÚ para ir a la página siguiente.  
Presione TITLE para desplazarse a la página anterior.
- En un CD con MP3/WMA y JPEG, podrá cambiar entre MP3/WMA y JPEG.  
Presione ▲ / ▼ para seleccionar una carpeta, y presione ENTER para consultar el contenido de la carpeta.

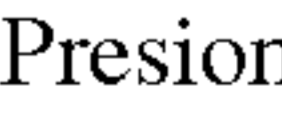
### Ir a otro archivo **JPEG**

Presione SKIP ( ó ) una vez mientras visualiza una imagen para avanzar hasta el archivo siguiente o anterior.

### Rotación de la imagen

Presione ◀ / ▶ mientras se muestra una imagen para hacerla rotar en el sentido de las manecillas del reloj o en sentido contrario.

### Imagen congelada **JPEG**

1. Presione PAUSE/STEP durante la proyección de diapositivas.  
El reproductor pasará al modo de PAUSA.
2. Para regresar a la proyección de diapositivas, presione PLAY, ENTER o presione de nuevo PAUSE/STEP.

### Zoom **JPEG**

Utilice el zoom para ampliar la imagen de video.

1. Presione ZOOM durante la reproducción para activar la función de Zoom.
2. Cada vez que presione el botón ZOOM, la secuencia en pantalla cambia: 100% → 150% → 200% → 100%
3. Utilice los botones ◀ ▶ ▲ ▼ para cambiar la imagen ampliada.
4. Para reanudar la reproducción normal, presione CLEAR o ZOOM en varias ocasiones para seleccionar el 100%.

### La compatibilidad del disco JPEG con este reproductor queda limitada como sigue:

- Dependiendo del tamaño y número de los archivos JPEG, podría tomar mucho tiempo para que el reproductor DVD lea todo el contenido del disco. Si no aparece nada en pantalla después de algunos minutos, es probable que algunos de los archivos sean demasiado grandes. Reduzca la resolución de los archivos JPEG a menos de 2M píxeles, como 2760 x 2048 píxeles, y grabe otro disco.
- El número total de archivos y carpetas en el disco deberá ser inferior a 648.
- Asegúrese de que todos los archivos seleccionados tengan la extensión “.jpg” cuando los copie al CD.
- Si la extensión de los archivos es “.jpe” o “.jpeg”, cámbiela por “.jpg”.
- Este productor de DVD no podrá leer archivos cuyos nombres no tengan la extensión “.jpg”, incluso si los archivos se muestran como archivos de imagen JPEG en el Explorador de Windows.

## Reproducción programada **CD** **MP3** **WMA** **CD-G**

La función de programación le permite almacenar sus pistas favoritas de cualquier disco en la memoria del reproductor.

Un programa puede contener 30 pistas (Audio CD, MP3/WMA, CD-G).

1. Inserte un disco. (Audio CD, MP3 ó WMA, CD-G)
2. Presione ▲ / ▼ para seleccionar el archivo deseado.
3. Presione PROGRAM durante la reproducción o en modo stop. Vuelva a presionar PROGRAM para agregar pistas adicionales a la lista de programa.
4. Presione DISPLAY. Aparecerá el menú de la lista de programa. Presione ▲ / ▼ para seleccionar la pista que desea comenzar a reproducir.  
Presione DVD MENU para desplazarse a la página siguiente.  
Presione TITLE para desplazarse a la página anterior.



Audio CD Menu



MP3/WMA Menu

5. Presione PLAY ó ENTER para comenzar.
6. Para reanudar la reproducción normal desde la reproducción programada.  
Presione DISPLAY y seleccione una pista de la lista; después presione PLAY ó ENTER.

### **NOTA**

En un disco CD-Graphics , la lista de pistas solo esta disponible, cuando aparece en pantalla.

### **Eliminación de una pista de la lista “Program”**

1. Utilice ▲ / ▼ para seleccionar la pista que desea eliminar de la lista “Program”.
2. Presione CLEAR. Repita para eliminar otras pistas de la lista.

**Para obtener más detalles acerca de cada elemento de la operación, consulte la página concerniente.**



## Parámetros iniciales

Con el menú Setup (Configuración), puede efectuar varios ajustes en opciones tales como la imagen y el sonido. Asimismo, puede configurar, entre otras cosas, el idioma para los subtítulos y el menú Setup. Para conocer más detalles sobre cada opción de este menú, consulte las páginas 17 a 22.

### Para entrar y salir del menú:

Presione SETUP para entrar al menú. Presionando de nuevo SETUP volverá a la pantalla inicial.

### Para pasar a la categoría siguiente:

Presione ► en el control remoto.

### Para volver a la categoría anterior:

Presione ◀ en el control remoto.

## Funcionamiento general

1. Presione SETUP. Aparecerá el menú de configuración.
2. Utilice los botones ◀ / ► para seleccionar la opción deseada y presione ▼ o ENTER para pasar a la segunda categoría. La pantalla muestra la configuración actual de la opción elegida, así como los parámetros alternativos.
3. Utilice los botones ▲ / ▼ para seleccionar la segunda opción deseada ► presione u para pasar a la tercera categoría.
4. Utilice los botones ▲ / ▼ para seleccionar la configuración deseada y presione ENTER para confirmar su elección. Algunas opciones requieren pasos adicionales.
5. Presione SETUP, RETURN o PLAY para salir del menú de configuración.

### NOTA

Si hay un CD-G colocado, la operación de SETUP sólo está disponible cuando el menú del disco aparece en la pantalla de la TV.

## IDIOMA



### Idioma del Menú

Elija un idioma para el menú Setup y la pantalla.

### Audio / Subtítulo / Menú Del Disco **DVD**

Seleccione el idioma que prefiera para la pista de audio (audio del disco), los subtítulos y el menú del disco.

**Original:** Hace referencia al idioma original en el que se grabó el disco.

**Otros:** Para seleccionar otro idioma, presione los botones numéricos y a continuación presione ENTER para introducir el número de cuatro dígitos que le corresponda en la lista de códigos de idiomas del capítulo de referencia. Si introduce un código de idioma erróneo, presione CLEAR.

## Parámetros iniciales

### PANTALLA

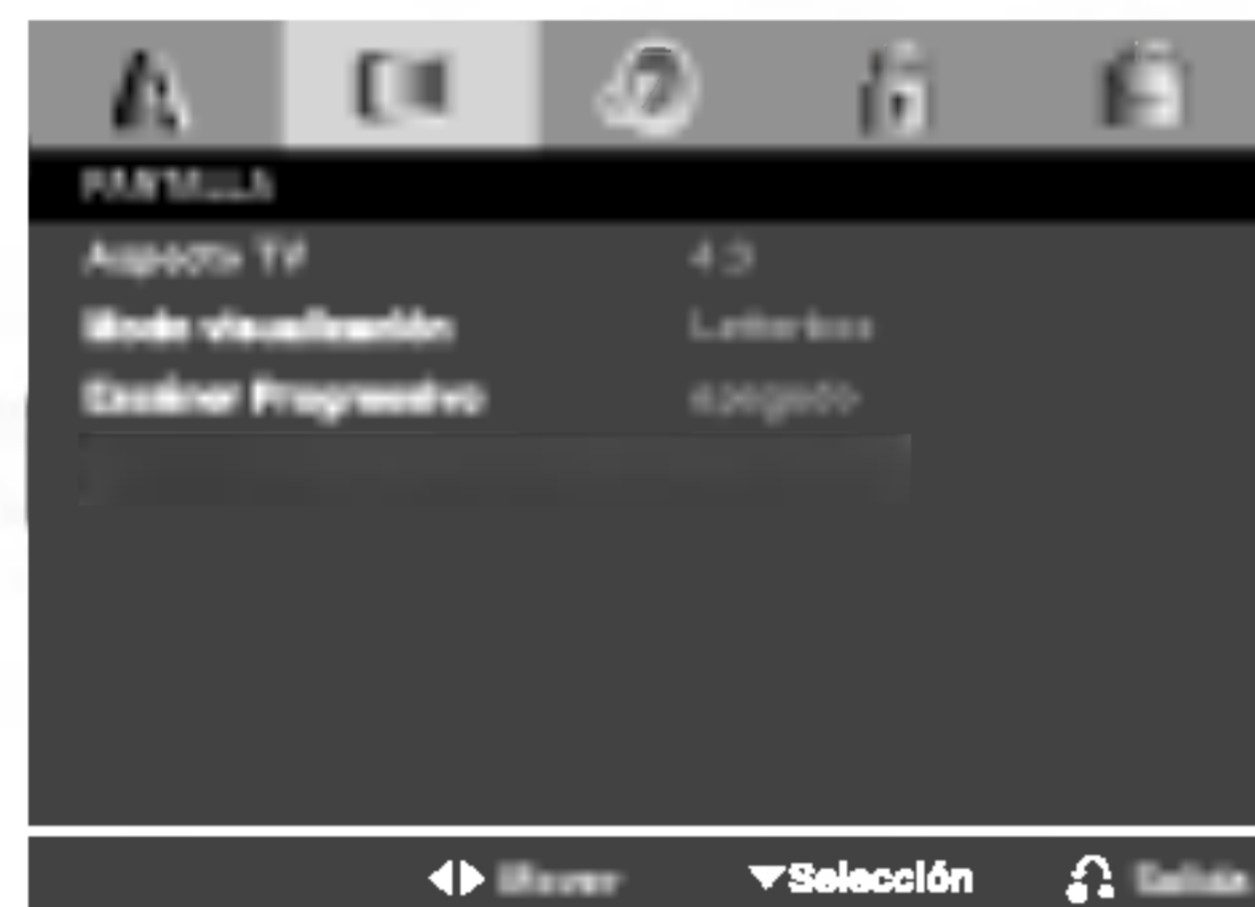

#### Aspecto TV **DVD**

**4:3:** Seleccione esta opción cuando conecte un televisor estándar 4:3.

**16:9:** Seleccione esta opción cuando conecte un televisor de 16:9 de ancho.

#### Modo visualización **DVD**

La configuración de Modo de pantalla sólo funciona cuando el modo de aspecto del televisor se encuentra en "4.3".

**LetterBox:** Muestra una imagen ancha con bandas en la parte superior e inferior de la pantalla.

**PanScan:** Muestra de forma automática la imagen en la pantalla completa y corta las partes de la imagen que no se ajusten a la misma.

### Escaneo Progressivo

El video con Escaneo Progressivo muestra imágenes de gran calidad y con poco parpadeo. Si va a utilizar tomas de video de componente para conectar a un televisor o monitor que sea compatible con una señal de Escaneo Progressivo, ajuste el Escaneo Progressivo en "Encendido". Presione ENTER para confirmar su selección. Aparecerá el menú de confirmación.

#### Precaución

Si su televisor no acepta el formato Escaneo Progressivo, la imagen aparecerá codificada si intenta visualizar imágenes con Escaneo Progressivo en el reproductor de DVD.

Si ajusta por error el Escaneo Progressivo en "Encendido", deberá reiniciar la unidad.

- 1) Presione ►. Seleccione "apagado" usando los botones ▲ / ▼. Aparecerá el menú de configuración.
- 2) Presione STOP y manténgalo presionado durante 5 segundos antes de soltarlo. La salida de video se restablecerá al ajuste estándar y la imagen será visible de nuevo en un televisor o monitor analógico convencional.

## Parámetros iniciales

### AUDIO

Cada disco DVD cuenta con varias opciones de salida de audio. Configure las opciones de AUDIO del reproductor según el tipo de sistema de audio que utilice.



#### Dolby Digital / DTS / MPEG **DVD**

**Bitstream:** Seleccione “Bitstream” si enchufó el conector de SALIDA DIGITAL del reproductor de DVD a un amplificador o a otro equipo con decodificador de Dolby Digital, DTS o MPEG.

**PCM (para Dolby Digital / MPEG):** Seleccione esta opción cuando haya conectado el equipo a un amplificador de sonido estéreo digital de dos canales. Los DVD codificados con Dolby Digital o MPEG se mezclarán automáticamente en audio PCM de dos canales.

**Apagado (para DTS):** Si selecciona “apagado” no habrá salida de señal DTS a través del conector de SALIDA DIGITAL.

#### Muestreo PCM (Frecuencia) **DVD**

Si su receptor o amplificador NO acepta señales de 96 kHz, seleccione 48 kHz. Con ello, la unidad convierte automáticamente las señales de 96 kHz a 48 kHz para que su sistema pueda decodificarlas.

Si su receptor o amplificador puede manejar señales de 96kHz, seleccione esta opción. Al hacerlo, la unidad admite cada tipo de señal sin necesidad de realizar ningún otro proceso.

Compruebe la documentación de su amplificador para verificar su capacidad.

#### Control de Rango Dinámico (DRC) **DVD**

Con el formato DVD puede escuchar la banda sonora de un programa con la representación más precisa y realista posible, gracias a la tecnología de audio digital. No obstante, tal vez desee comprimir el rango dinámico de la salida de audio (diferencia entre los sonidos más altos y los más bajos). Esta opción le permite escuchar una película a un volumen más bajo sin perder la claridad del sonido. Para ello, active el DRC.

## Parámetros iniciales

### BLOQUEO (Control paterno)



#### Índice **DVD**

Algunas películas contienen escenas que pueden no ser convenientes para niños. Muchos de estos discos contienen información de control parental aplicable al disco completo o a ciertas escenas de éste. Las películas y escenas son clasificadas de 1 a 8, dependiendo del país. Algunos discos ofrecen como alternativa escenas más convenientes.

La característica del control parental le permite bloquear el acceso a escenas por debajo de la índice introducida, evitando así que los niños puedan visualizar aquel material que usted considera inadecuado.

**Índice 1-8:** La Índice de uno (1) cuenta con la mayor parte de las restricciones y la índice de ocho (8) es la menos restrictiva.

**Desbloqueo:** Si selecciona desbloquear, el control parental no estará activo y el disco se reproducirá por completo.

#### **NOTA**

Si fija un índice para el reproductor, se reproducirán todas las escenas del disco con la misma índice o inferior. Las escenas de clasificaciones superiores no se reproducirán a menos que existan escenas alternativas disponibles en el disco. La alternativa deberá tener la misma índice o inferior. Si no encontrara ninguna alternativa conveniente, cesaría la reproducción. Deberá introducir la contraseña de 4 dígitos o cambiar el nivel de índice para reproducir el disco.

1. El índice seleccionada en el menú BLOQUEO, después presione ►.
2. Seleccione un índice de 1 a 8 mediante los botones ▲ / ▼ y presione ENTER. Aparecerá la ventana de contraseña.
3. **Si aún no ha introducido la contraseña:**  
Cuando la sección "Nueva contraseña" está destacada, introduzca una contraseña de 4 dígitos mediante los botones numéricos y después presione ENTER. Introduzca de nuevo la contraseña de seguridad de 4 dígitos para verificarla cuando la sección "Confirmar contraseña" esté destacada. El "OK" estará destacado.  
**Si ya ha introducido la contraseña:**  
Introduzca una contraseña de 4 dígitos mediante los botones numéricos. El "OK" estará destacado.
4. Presione ENTER para confirmar su selección de índice, después presione SETUP para salir del menú.

#### **CONSEJOS**

- Si comete un error antes de presionar ENTER en cada sección, presione CLEAR para introducirla de nuevo o ◀ repetidamente para eliminar los números de la contraseña uno por uno para corregirlos.
- Si introdujera una contraseña incorrecta, no podrá proceder al siguiente paso.

## Parámetros iniciales

### Contraseña (Código de seguridad)

Usted puede crear o cambiar una contraseña.

1. Seleccione la contraseña en el menú BLOQUEO y presione ► . El “Cambiar” estará destacado.
2. Presione ENTER y aparecerá la ventana de contraseña.
3. **Para crear una nueva contraseña:**  
Cuando la sección “Nueva contraseña” esté destacada, introduzca una contraseña de 4 dígitos mediante los botones numéricos y presione ENTER. Introduzca de nuevo la contraseña de 4 dígitos para verificarla cuando la sección “Confirmar contraseña” esté destacada. El “OK” estará destacado.  
**Para cambiar la contraseña:**  
Cuando la sección “Antigua contraseña” esté destacada, introduzca la contraseña de 4 dígitos que ha creado, y después presione ENTER. La sección “Nueva contraseña” estará destacada. Introduzca una nueva contraseña de 4 dígitos usando los botones numéricos y presione ENTER. Introduzca de nuevo la nueva contraseña de seguridad de 4 dígitos para verificarla cuando la sección “Confirmar contraseña” esté destacada. El “OK” estará destacado.
4. Presione SETUP para salir del menú.

### Si olvida su código de seguridad

Si olvida su código de seguridad, siempre puede eliminarlo siguiendo los pasos a continuación:

1. Extraiga cualquier disco del interior de la unidad y cierre la bandeja de disco.  
Compruebe que la pantalla muestre “nodISC”.
2. Presione SETUP y el menú de configuración aparecerá en la pantalla de TV. Utilice los botones numéricos para introducir el número de 6 dígitos: “210499”. Compruebe que la pantalla muestre “P-CLr”.
3. Introduzca una nueva contraseña según se ha descrito.

### Código de área **DVD**

Introduzca el código de área cuyos estándares se hayan utilizado para clasificar el DVD, basándose en la lista en el capítulo de referencia.

1. Seleccione el “Código de área” en el menú BLOQUEO y después presione ►.
2. Seleccione el primer carácter utilizando los botones ▲ / ▼.
3. Desplace el cursor mediante el botón ► y seleccione el segundo carácter mediante los botones ▲ / ▼ y presione ENTER; aparecerá la ventana de la contraseña.
4. Presione ENTER; aparecerá la ventana de la contraseña.
5. **Si aún no ha incorporado la contraseña:**  
Cuando la sección “Nueva contraseña” esté destacada, introduzca una contraseña de 4 dígitos mediante el uso de los botones numéricos y presione ENTER. Introduzca de nuevo la contraseña de seguridad de 4 dígitos para verificarla cuando la sección “Confirmar contraseña” esté destacada. El “OK” estará destacado.  
**Si ya ha introducido la contraseña:**  
Introduzca una contraseña de 4 dígitos mediante los botones numéricos. El “OK” estará destacado.
6. Presione ENTER para confirmar su selección de Código de área; después presione SETUP para salir del menú.

## Parámetros iniciales

### OTROS

Puede cambiar los ajustes de PBC, Auto Play y B.L.E.

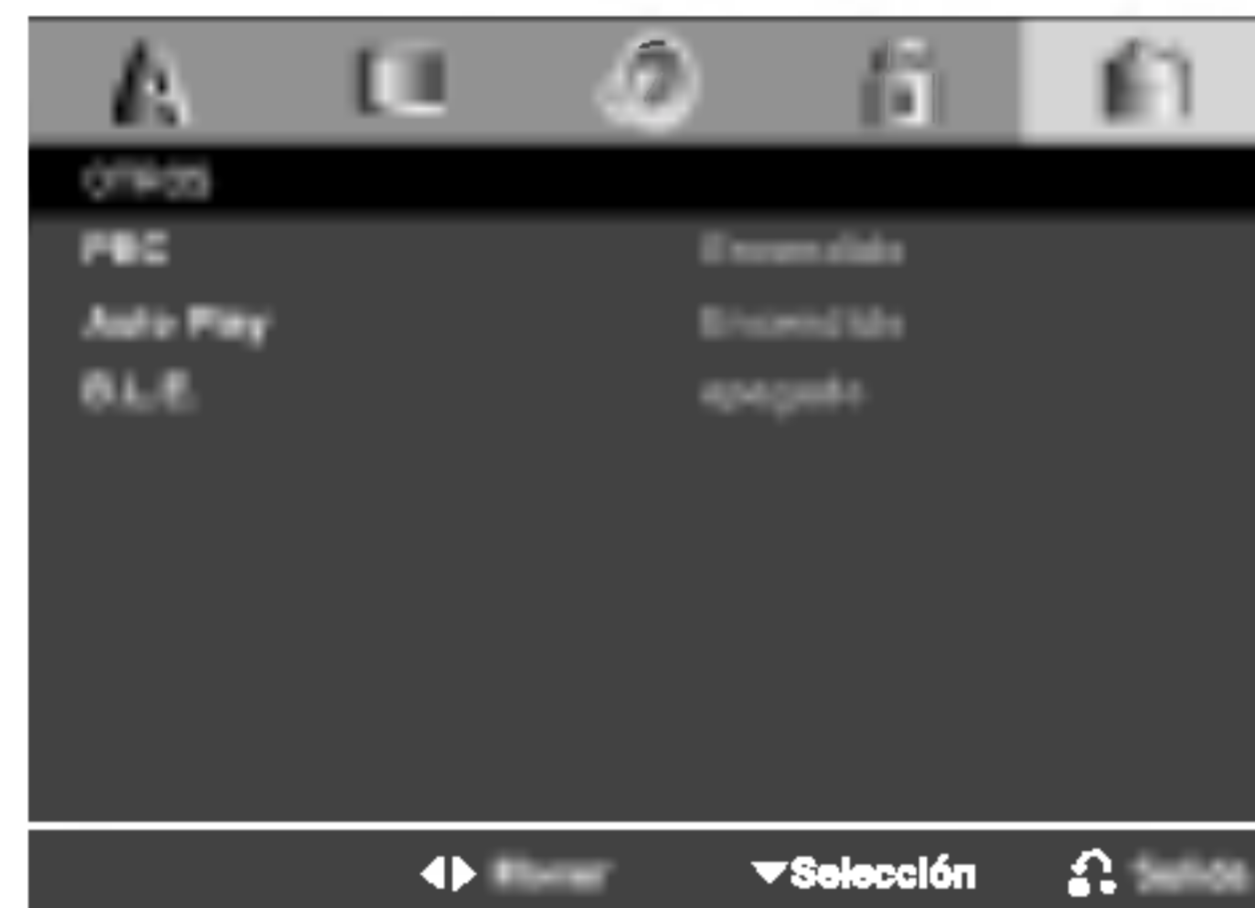

### PBC **VCD**

Ajuste el control de reproducción (PBC) en “Encendido” u “apagado”.

**On (Encendido):** Los CD de video con PBC se reproducen según los parámetros del PBC.

**Off (apagado):** Los CD de video con PBC se reproducen igual que los CD de audio.

### NOTAS

- **PBC: Control de reproducción (sólo CD de video)**  
El control de reproducción se encuentra disponible para formatos de disco CD de video (VCD) versión 2.0. PBC le permite interactuar con el sistema a través de menús, funciones de búsqueda y otras operaciones típicas similares a las de las computadoras. Asimismo, si el disco incluye imágenes congeladas de alta resolución, pueden ser reproducidas. Los CD de video sin PBC (Versión 1.1) funcionan igual que los CD de audio.
- Utilice los botones numéricos para seleccionar la pista que desea ver y presione RETURN para volver a la pantalla del menú. Los parámetros del menú y los procedimientos del funcionamiento pueden variar. Siga las instrucciones de cada pantalla de menú. También puede desactivar el PBC.

### Auto Play **DVD**

Puede configurar el reproductor de DVD para que un disco DVD se reproduzca automáticamente al introducirlo. Si activa el modo de reproducción automática, el reproductor de DVD buscará el título cuya duración de reproducción sea mayor y lo reproducirá de forma automática.

**On (Encendido):** La función de reproducción automática está activada.

**Off (apagado):** La función de reproducción automática está desactivada.

### NOTA

Es posible que la reproducción automática no funcione con algunos DVD.

### B.L.E (Nivelación de negros)

Para seleccionar el nivel de negros de las imágenes reproducidas, ajuste sus preferencias y la capacidad del monitor.

**On (Encendido):** Escala de grises expandida (0 IRE recortado).

**Off (apagado):** Escala de grises estándar (7.5 IRE recortado).

## Información complementaria

### Notas sobre los derechos de autor:

La ley prohíbe copiar, retransmitir, proyectar, retransmitir por cable, reproducir en público o alquilar material registrado sin autorización.

Este producto cuenta con la protección contra copias creada por Macrovision. Algunos discos cuentan con señales de protección contra copias. Cuando se graban o reproducen las imágenes de estos discos, éstas tendrán interferencias. Este producto utiliza la tecnología de protección de los derechos de autor que se encuentra amparada por el registro de ciertas patentes estadounidenses y otros derechos de propiedad intelectual de Macrovision Corporation y otros titulares. El uso de esta tecnología de protección de los derechos de autor debe ser autorizado por Macrovision Corporation y queda limitado al uso doméstico y otros usos limitados, a menos que Macrovision Corporation autorice lo contrario. Queda prohibida la ingeniería inversa y el desmontaje del producto.

LOS CONSUMIDORES DEBEN RECORDAR QUE NO TODOS LOS TELEVISORES DE ALTA DEFINICIÓN SON TOTALMENTE COMPATIBLES CON ESTE PRODUCTO Y QUE ELLO PUEDE PROVOCAR PROBLEMAS DEBIDO A LA APARICIÓN DE OBJETOS EXTRAÑOS EN LA IMAGEN. SE RECOMIENDA QUE EL USUARIO CAMBIE LA CONEXIÓN A SALIDA "DEFINICIÓN ESTÁNDAR". EN CASO DE DUDAS EN RELACIÓN CON LA COMPATIBILIDAD DE SU TELEVISOR CON ESTE MODELO DE REPRODUCTOR DE DVD 525p Y 625p, PÓNGASE EN CONTACTO CON NUESTRO CENTRO DE ATENCIÓN AL CLIENTE.

### Control de otros televisores con el control remoto

Con el control remoto puede regular el nivel de sonido, la recepción de señales y el interruptor de encendido de su televisor LG.

Con el control remoto puede regular también el nivel de sonido, la recepción de señales y el interruptor de encendido de otros televisores que no sean LG. Si su televisor se encuentra en la siguiente tabla, ajuste el código correspondiente a su fabricante.

1. Para seleccionar el código del fabricante de su televisor, presione las teclas numéricas mientras mantiene presionado el botón TV POWER (consulte la siguiente tabla).
2. Suelte el botón TV POWER.

### Números de código de televisores controlables

Si en la lista aparece más de un código, indíquelos uno a uno, hasta que encuentre el que funcione mejor con su televisor.

Fabricante	Número de código
LG / GoldStar	1 (Predeterminado), 2
Zenith	1, 3, 4
Samsung	6, 7
Sony	8, 9
Hitachi	4

### NOTAS

- Dependiendo de su televisor, es posible que algunos botones no funcionen para el aparato, incluso tras introducir el código correcto del fabricante.
- Si introduce un nuevo número de código, éste sustituirá el número previamente introducido.
- Al cambiar las baterías del control remoto, es posible que el número de código indicado regrese al valor predeterminado. Introduzca nuevamente el número del código.

## Uso de la función Karaoke

### Uso de la función Karaoke

1. Inserte un disco de karaoke.
2. Ajuste el control de volumen del micrófono MIC VOL al mínimo para evitar la retroalimentación acústica (por ejemplo, un largo aullido), antes de conectar el micrófono.
3. Conecte un micrófono a la entrada MIC.

### NOTA

Si no hay ningún micrófono conectado, no aparecerá el menú Karaoke.

4. Presione PLAY para comenzar la reproducción.
5. Ajuste el control MIC VOL y cante una canción.  
Si desea configurar la opción KARAOKE, siga los pasos 6-8.
6. Presione KARAOKE durante la reproducción.  
Aparecerá el menú KARAOKE.
7. Utilice ▲/▼ para seleccionar el elemento deseado (ECHO (Eco), MELODY (Melodía), VOICE (Voz), EFFECT (Efecto) o KEY (Clave). La pantalla cambiará según se muestra en el siguiente gráfico.

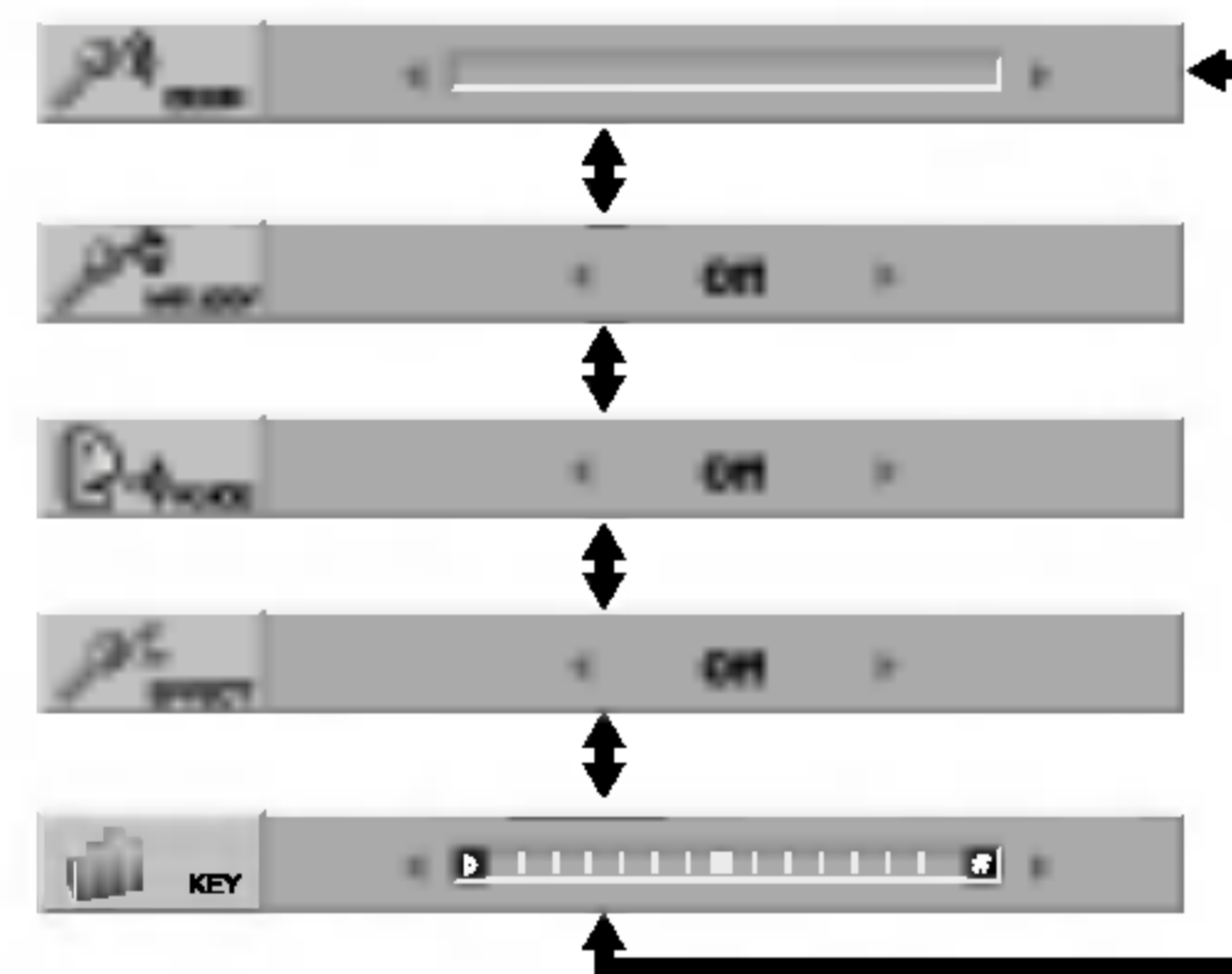

8. Utilice ◀▶ para ajustar el valor del elemento seleccionado.

### ECHO(ECO):

Puede ajustar el volumen de eco con los botones ◀▶.

**MELODY (MELODÍA):** Si desea cantar sólo con el grupo u orquesta de fondo o con acompañamiento de una melodía guía vocal, desactive la opción MELODY.

Selección de voz	Salida	
	Bocina izquierda	Bocina derecha
V1	Voice1	Voice1
V2	Voice2	Voice2
V1+V2	Voice1	Voice2
Apagado	Sin voz	Sin voz

**EFFECT (EFECTO):** Puede utilizar efectos especiales. Cada vez que presione ◀▶ el efecto especial cambia según se muestra abajo.  
APAGADO → ARMONÍA → Ala → Coro

**KEY (CLAVE):** Puede ajustar la clave con los botones ◀▶.

### NOTA

El control de la tecla cuando el reproductor de DVD está conectado al amplificador (receptor) por medio de una conexión de audio digital puede causar que el sonido se apague en las bocinas derecha/izquierda conectadas al amplificador (receptor). En ese caso, deberá cambiar el modo de sonido del amplificador (receptor) según la salida de las bocinas.

9. Presione KARAOKE para salir del menú KARAOKE.

### NOTAS

- Es posible que el micrófono no esté disponible durante una reproducción especial (por ejemplo, lenta).
- La opción Karaoke funciona sólo con discos compatibles con karaoke.
- Los menús de VOICE y MELODY pueden no estar disponibles en algunos discos de karaoke.
- Para más detalles, consulte la información proporcionada junto con el disco.
- Durante la reproducción de un disco codificado con DTS, no hay salida del sonido del micrófono.



## Detección y solución de problemas

Síntoma	Causa	Corrección
No hay energía eléctrica.	<ul style="list-style-type: none"> <li>El cable de electricidad está desconectado.</li> </ul>	<ul style="list-style-type: none"> <li>Conecte la clavija del cable de energía al enchufe de pared.</li> </ul>
El reproductor está encendido, pero no funciona.	<ul style="list-style-type: none"> <li>No ha insertado ningún disco.</li> </ul>	<ul style="list-style-type: none"> <li>Inserte un disco. Compruebe que esté encendido el indicador de DVD o CD de audio de la pantalla.</li> </ul>
No se muestra imagen alguna.	<ul style="list-style-type: none"> <li>No ha configurado el televisor para que reciba la señal de DVD.</li> </ul>	<ul style="list-style-type: none"> <li>Seleccione el modo de entrada de video apropiado para el televisor.</li> </ul>
	<ul style="list-style-type: none"> <li>El cable de video no está bien conectado.</li> </ul>	<ul style="list-style-type: none"> <li>Conecte bien el cable en los conectores.</li> </ul>
No hay sonido.	<ul style="list-style-type: none"> <li>El equipo conectado con el cable de audio no está ajustado para recibir la señal de salida del DVD.</li> </ul>	<ul style="list-style-type: none"> <li>Seleccione la modalidad de entrada correcta del receptor de audio para que pueda escuchar el sonido del reproductor de DVD.</li> </ul>
	<ul style="list-style-type: none"> <li>El interruptor que conecta el equipo con el cable de audio está apagado.</li> </ul>	<ul style="list-style-type: none"> <li>Encienda el equipo conectado con el cable de audio.</li> </ul>
	<ul style="list-style-type: none"> <li>Las opciones de AUDIO se han configurado incorrectamente.</li> </ul>	<ul style="list-style-type: none"> <li>Conecte la salida de audio digital en la posición correcta y encienda de nuevo el reproductor de DVD con el interruptor.</li> </ul>
El reproductor de DVD no inicia la reproducción.	<ul style="list-style-type: none"> <li>Se insertó un disco que no se puede reproducir.</li> </ul>	<ul style="list-style-type: none"> <li>Inserte un disco reproducible. (Revise el tipo de disco, sistema de color y código regional.)</li> </ul>
	<ul style="list-style-type: none"> <li>El nivel de clasificación está activado.</li> </ul>	<ul style="list-style-type: none"> <li>Cancele la función de Clasificación o cambie su nivel.</li> </ul>
El control remoto no funciona apropiadamente.	<ul style="list-style-type: none"> <li>El control remoto no está dirigido al sensor remoto del reproductor de DVD.</li> </ul>	<ul style="list-style-type: none"> <li>Dirija el control remoto hacia el sensor remoto del reproductor de DVD.</li> </ul>
	<ul style="list-style-type: none"> <li>El control remoto está demasiado lejos del DVD.</li> </ul>	<ul style="list-style-type: none"> <li>Opere el control remoto cerca del reproductor de DVD.</li> </ul>

## Códigos de idioma

Utilice esta lista para introducir el idioma deseado para los siguientes parámetros iniciales.  
Audio Del disco, Subtítulos Del disco, Menú Del disco.

Idioma	Código	Idioma	Código	Idioma	Código	Idioma	Código
Abjaso	6566	Fiji	7074	Lingala	7678	Singalés	8373
Afaro	6565	Finlandés	7073	Lituano	7684	Eslovaco	8375
Afrikáans	6570	Francés	7082	Macedonio	7775	Esloveno	8376
Albanés	8381	Frisio	7089	Malagasy	7771	Somalí	8379
Amárico	6577	Gallego	7176	Malayo	7783	Español	6983
Árabe	6582	Georgiano	7565	Malayalam	7776	Sudanés	8385
Armenio	7289	Alemán	6869	Maltés	7784	Suahili	8387
Asamés	6583	Griego	6976	Maorí	7773	Sueco	8386
Aymara	6588	Groenlandés	7576	Marathi	7782	Tagalo	8476
Azerbaijano	6590	Guaraní	7178	Moldavo	7779	Tajik	8471
Basquiro	6665	Gujarati	7185	Mongol	7778	Tamil	8465
Eusquera	6985	Hausa	7265	Nauru	7865	Tártaro	8484
Bengalí; Bangla	6678	Hebreo	7387	Nepalí	7869	Telugu	8469
Bhután	6890	Hindi	7273	Noruego	7879	Tailandés	8472
Bihari	6672	Húngaro	7285	Oriya	7982	Tibetano	6679
Bretón	6682	Islandés	7383	Punjabi	8065	Tigrinya	8473
Búlgaro	6671	Indonesio	7378	Pashto, Pushto	8083	Tongo	8479
Burmese	7789	Interlingua	7365	Persa	7065	Turco	8482
Bielorruso	6669	Irlandés	7165	Polaco	8076	Turkmenistán	8475
Camboyano	7577	Italiano	7384	Portugués	8084	Twi	8487
Catalán	6765	Japonés	7465	Quechua	8185	Ucraniano	8575
Chino	9072	Javanés	7487	Retorromano	8277	Urdu	8582
Corso	6779	Canarés	7578	Rumano	8279	Uzbeko	8590
Croata	7282	Cachemiro	7583	Ruso	8285	Vietnamita	8673
Checoslovaco	6783	Kazakh	7575	Samoano	8377	Volapuk	8679
Danés	6865	Kirguizo	7589	Sánscrito	8365	Galés	6789
Holandés	7876	Coreano	7579	Gaélico escocés	7168	Wolf	8779
Inglés	6978	Kurdo	7585	Serbio	8382	Xhosa	8872
Esperanto	6979	Lao	7679	Serbo-croata	8372	Yiddish	7473
Estonio	6984	Latín	7665	Shona	8378	Yoruba	8979
Faroés	7079	Letón	7686	Sindhi	8368	Zulú	9085

## Códigos del área

Seleccione un código de área de este cuadro.

Área	Código	Área	Código	Área	Código	Área	Código
Afganistán	AF	Etiopía	ET	Malasia	MY	Arabia Saudita	SA
Argentina	AR	Fiji	FJ	Maldivas	MV	Senegal	SN
Australia	AU	Finlandia	FI	México	MX	Singapur	SG
Austria	AT	Francia	FR	Mónaco	MC	República de Eslovaquia	SK
Bélgica	BE	Alemania	DE	Mongolia	MN	Eslovenia	SI
Bhután	BT	Gran Bretaña	GB	Marruecos	MA	Sudáfrica	ZA
Bolivia	BO	Grecia	GR	Nepal	NP	Corea del Sur	KR
Brasil	BR	Groenlandia	GL	Países Bajos	NL	España	ES
Camboya	KH	Islas Heard y McDonald	HM	Antillas Holandesas	AN	Sri Lanka	LK
Canadá	CA	Hong Kong	HK	Nueva Zelanda	NZ	Suecia	SE
Chile	CL	Hungría	HU	Nigeria	NG	Suiza	CH
China	CN	India	IN	Noruega	NO	Taiwán	TW
Colombia	CO	Indonesia	ID	Omán	OM	Tailandia	TH
Congo	CG	Israel	IL	Pakistán	PK	Turquía	TR
Costa Rica	CR	Italia	IT	Panamá	PA	Uganda	UG
Croacia	HR	Jamaica	JM	Paraguay	PY	Ucrania	UA
República Checa	CZ	Japón	JP	Filipinas	PH	Estados Unidos	US
Dinamarca	DK	Kenia	KE	Polonia	PL	Uruguay	UY
Ecuador	EC	Kuwait	KW	Portugal	PT	Uzbekistán	UZ
Egipto	EG	Libia	LY	Rumania	RO	Vietnam	VN
El Salvador	SV	Luxemburgo	LU	Federación Rusa	RU	Zimbabwe	ZW

## Especificaciones

### General

**Requisitos de corriente:** AC 110-240 V , 50/60 Hz

**Consumo eléctrico:** 8 W

**Dimensiones (aprox.):**

430 x 35 x 242 mm (Ancho x Alto x Largo) sin base

**Peso (aprox.):** 1.9 kg

**Temperatura de funcionamiento:**

De 5 °C a 35 °C (de 41 °F a 95 °F)

**Humedad de funcionamiento:** De 5 % a 90 %

### Salidas

**SALIDA DE VIDEO:**

1.0 V (p-p), 75 Ω, sinc, negativa, conector jack RCA x 1

**SALIDA DE COMPONENTE:**

(Y) 1.0 V (p-p), 75 Ω, sinc, negativa, conector RCA x 1

(Pb)/(Pr) 0.7 V (p-p), 75 Ω, conector RCA x 2

**SALIDA DE AUDIO:**

2.0 Vrms (1 KHz, 0 dB), 600 Ω, conector jack RCA (I, D) x 1

**SALIDA DE AUDIO DIGITAL (COAXIAL):**

0.5 V (p-p), 75 Ω, conector jack RCA x 1

### Sistema

**Láser:**

Láser semiconductor, longitud de onda 650 nm

**Sistema de señal:** NTSC

**Frecuencia de respuesta:**

DVD (PCM 96 kHz): 8 Hz a 44 kHz

DVD (PCM 48 kHz): 8 Hz a 22 kHz

CD: 8 Hz a 20 kHz

**Índice de señal a interferencia:**

Más de 100 dB (sólo conectores de SALIDA ANÁLOGA)

**Distorsión armónica:** Menos de 0.02%

**Rango dinámico:**

Más de 95 dB (DVD/CD)

### Accesorios

Cable de video (1), Cable de audio (1), Control remoto (1), Baterías (2)

 **LG Electronics México S.A. de C.V.**

**Av. Sor Juana Inés de la Cruz No 555**

**Col. San Lorenzo**

**Tlalnepantla, Estado de México CP 54033**

**Tel. (55) 5321-1919 FAX. 01 (800) 347 1296**

**Lada sin costo 01 (800) 347 1919**